



HP ENVY 5530 e-All-in-One series

Tabla de contenido

1 Ayuda de HP ENVY 5530 e-All-in-One series	1
2 Introducción a HP ENVY 5530 series	3
Componentes de la impresora	4
Panel de control y luz indicadora de estado	6
Apagado automático	8
3 Impresión	9
Imprimir fotografías	10
Imprimir documentos	12
Impresión de sobres	14
Imprimir Formularios rápidos	15
Imprimir con HP directa inalámbrica	16
Consejos para imprimir correctamente	18
Imprima utilizando el máximo de ppp	20
4 Conceptos básicos relativos al papel	21
Papel recomendado para impresión	22
Carga del papel	24
Solicitar consumibles de papel HP	28
5 Uso de Servicios Web	29
Imprima con ePrint desde cualquier lugar	30
Uso de Aplicaciones de impresión HP	32
Use el sitio Web HP ePrintCenter	33
Consejos para la utilización de los Servicios Web	34
6 Copiar y escanear	35
Copia de documentos	36
Escaneo en un ordenador o tarjeta de memoria	39
Consejos para copiar y escanear correctamente	41

7 Trabajo con cartuchos	43
Comprobación de los niveles de tinta estimados	44
Pedidos de suministro de tinta	45
Sustituya los cartuchos	46
Utilizar el modo de cartucho único	49
Información acerca de la garantía del producto	50
Consejos para trabajar con cartuchos	51
8 Conectividad	53
Configuración protegida Wi-Fi (WPS – requiere router WPS)	54
Conexión inalámbrica tradicional (requiere router)	56
Conectar de forma inalámbrica a la impresora sin un router	58
Cambie de una conexión USB a una red inalámbrica	59
Sugerencias para configurar y usar una impresora en red	60
Herramientas de gestión de impresora avanzadas (para impresoras en red)	61
9 Solución de problemas	63
Eliminar atascos de papel	64
Elimine el atasco del carro	68
Limpieza de manchas de tinta	69
Mejorar la calidad de impresión	70
Problema con los cartuchos de tinta	73
No se puede imprimir	75
Solución de problemas de impresión	80
Resolución de problemas de copia y escaneo	81
Solución de problemas de red	82
Errores en los cartuchos (software de Windows)	83
Servicio de asistencia técnica de HP	85
Apéndice A Información técnica	87
Hewlett-Packard Company, avisos	88
Especificaciones	89
Programa medioambiental de administración de productos	91
Información sobre normativas	94
Índice	103

1 Ayuda de HP ENVY 5530 e-All-in-One series

Aprenda a utilizar su HP ENVY 5530 series

- [Introducción a HP ENVY 5530 series en la página 3](#)
- [Impresión en la página 9](#)
- [Uso de Servicios Web en la página 29](#)
- [Copiar y escanear en la página 35](#)
- [Trabajo con cartuchos en la página 43](#)
- [Conectividad en la página 53](#)
- [Información técnica en la página 87](#)
- [Solución de problemas en la página 63](#)

2 Introducción a HP ENVY 5530 series

- [Componentes de la impresora](#)
- [Panel de control y luz indicadora de estado](#)
- [Apagado automático](#)

Componentes de la impresora

Figura 2-1 Vista frontal y superior de HP ENVY 5530 e-All-in-One series

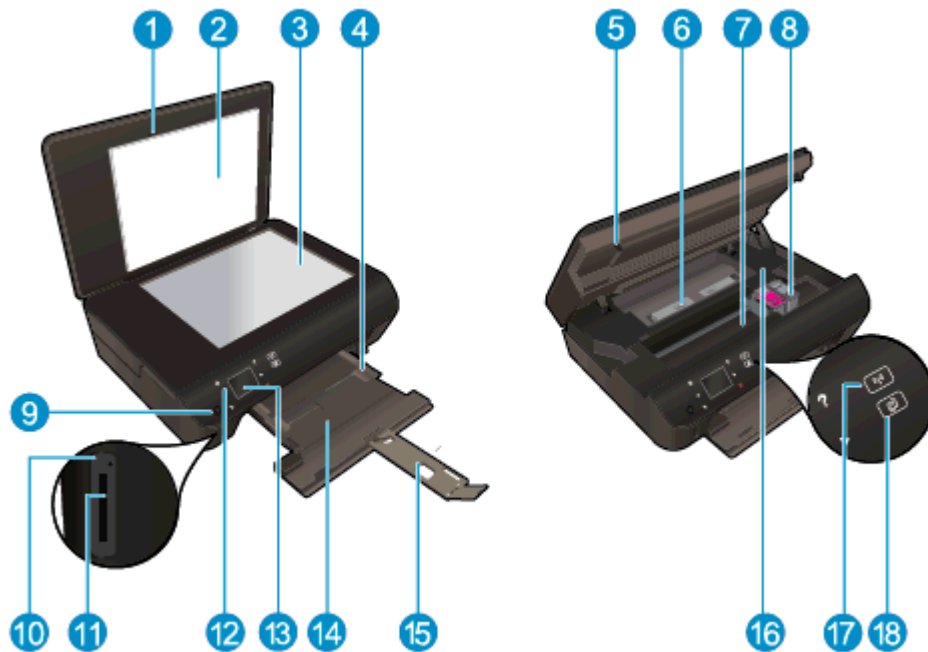

Característica	Descripción
1	Tapa
2	Parte trasera de la tapa
3	Cristal
4	Guía de anchura del papel
5	Puerta de acceso al cartucho
6	Cubierta de la ruta del papel
7	Área de acceso al cartucho
8	Cartuchos de tinta
9	Botón Encender
10	Indicador luminoso de tarjeta de memoria
11	Ranura para tarjetas de memoria
12	Panel de control
13	Pantalla gráfica en color (también denominada pantalla)
14	Bandeja de papel
15	Extensor de la bandeja de papel (también se denomina extensor de la bandeja)
16	Ubicación del número de modelo
17	Botón y luz de estado inalámbrico
18	Botón y luz de estado de ePrint

Figura 2-2 Vista posterior de HP ENVY 5530 e-All-in-One series



Característica	Descripción
19	Conexión eléctrica. Utilice sólo el cable de alimentación suministrado por HP.
20	Puerto USB posterior

Panel de control y luz indicadora de estado

Toque los botones direccionales para navegar entre las dos pantallas de inicio.

Figura 2-3 Funciones del panel de control

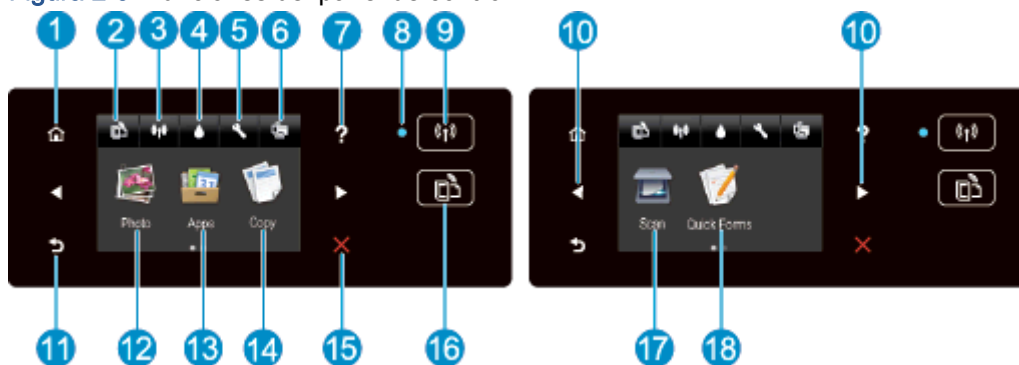

Característica	Descripción
1	Posición inicial: Vuelve a la pantalla Inicio, la pantalla que se muestra al encender la impresora por primera vez.
2	icono del ePrint Abre el menú Resumen de Servicios Web , donde puede comprobar los detalles del estado ePrint, cambiar la configuración ePrint o imprimir una página de información.
3	icono del Conexión inalámbrica Abra el menú Resumen de conexión inalámbrica , donde puede comprobar el estado inalámbrico y cambiar los ajustes inalámbricos. También puede imprimir un informe de prueba inalámbrico, que le ayude a diagnosticar los problemas de conexión de la red.
4	icono del Tinta Muestra los niveles de tinta estimados por cartucho. Muestra un símbolo de advertencia cuando el nivel de tinta está por debajo del mínimo previsto.
5	icono del Parámetros Abre el menú Parámetros , donde puede cambiar las preferencias y utilizar herramientas para ejecutar las funciones de mantenimiento.
6	icono del directa inalámbrica Desde el menú Directa inalámbrica podrá Encender la impresión directa inalámbrica (con o sin seguridad), APAGAR la impresión directa inalámbrica y visualizar el nombre y la contraseña de directa inalámbrica si se enciende con seguridad.
7	Ayuda: En la pantalla Inicio, muestra todos los temas de Ayuda. En otra pantalla, se muestra información o una animación en la pantalla para ayudar en la operación actual.
8	Luz indicadora de estado de Conexión inalámbrica: Indica si la impresora tiene una conexión inalámbrica a la red.
9	Botón Conexión inalámbrica: Abra el menú Resumen inalámbrico .
10	Botones direccionales: le permite navegar por dos pantallas de inicio, fotos, vistas previas de impresión, aplicaciones y opciones de menú horizontal.
11	Trasera: Vuelve a la pantalla anterior.
12	Fotografía: Abra el menú Fotografía , donde puede visualizar e imprimir fotos o reimprimir una foto impresa.
13	Apps: Proporciona una forma rápida y fácil para acceder e imprimir información desde la web, como cupones, páginas de colorear, puzles y mucho más.
14	Copiar: Abre el menú Copiar donde puede seleccionar un tipo de copia o cambiar los ajustes de copia.

Característica	Descripción
15	Cancelar: Detiene la operación actual.
16	Botón ePrint: Abre el menú Resumen de Servicios Web , donde puede comprobar los detalles del estado ePrint, cambiar la configuración ePrint o imprimir una página de información.
17	Digitalizar: Abre el menú Digitalizar , donde puede seleccionar un destino para la imagen escaneada.
18	Formularios rápidos: Con los formularios rápidos de HP, puede imprimir calendarios, listas de control, juegos, papel de cuaderno, papel milimetrado y partituras.

Figura 2-4 Botón y luz de estado inalámbrico

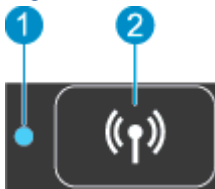

Número	Característica	Descripción
1	Luz indicadora del estado de conexión inalámbrica	<ul style="list-style-type: none"> • La luz azul indica que se ha establecido la conexión inalámbrica y que se puede imprimir. • Una luz con parpadeo lento indica que la función inalámbrica está encendida, pero que la impresora no está conectada a una red. Asegúrese de que la impresora esté dentro del rango de la señal inalámbrica. • Una luz con parpadeo rápido indica error en la conexión inalámbrica. Consulte el mensaje en la pantalla de la impresora. • Si la conexión inalámbrica está apagada, la luz indicadora del estado de conexión inalámbrica está apagada, la pantalla muestra Conexión inalámbrica desactivada.
2	Botón Conexión inalámbrica	Pulse este botón para visualizar el estado inalámbrico, la dirección IP, el nombre de red y la dirección de hardware (MAC) y el estado de directa inalámbrica.

Figura 2-5 Botón ePrint



Pulse este botón para mostrar la dirección de correo electrónico de la impresora, el estado de ePrint y la función ePrint.

Apagado automático

En algunas regiones, el Apagado automático se habilita automáticamente de forma predeterminada al encender la impresora. Cuando el Apagado automático está habilitado, la impresora se apaga automáticamente después de 2 horas de inactividad para reducir el consumo de energía. **El Apagado automático apaga la impresora por completo. Presione el botón de encendido para volver a activarla.** Para modelos de impresora con función de red inalámbrica o Ethernet, el Apagado automático se deshabilita de forma automática cuando la impresora establece una conexión de red inalámbrica o Ethernet. Incluso cuando el Encendido automático está deshabilitado, la impresora entra en modo de suspensión después de 5 minutos de inactividad para reducir el consumo de energía.

Para cambiar la configuración del Apagado automático

1. Según el sistema operativo que tenga, realice uno de los procedimientos que se describen a continuación, para abrir software de impresora:
 - **Windows 8:** Haga clic con el botón secundario del ratón en una parte vacía de la pantalla **Inicio**, luego en **Todas las aplicaciones** de la barra Aplicaciones, y finalmente, seleccione el icono con el nombre de su impresora.
 - **Windows 7, Windows Vista y Windows XP:** Desde el escritorio del ordenador, haga clic en **Inicio**, seleccione **Todos los programas**, haga clic en **HP**, clic en **HP ENVY 5530 series** y luego clic en **HP ENVY 5530 series**.
2. En software de impresora, seleccione **Imprimir y escanear** y luego haga clic en **Mantener la impresora** para acceder a la Caja de herramientas de la impresora.
3. En la caja de herramientas de la impresora que aparece, haga clic en **Configuración avanzada** y luego siga las instrucciones que aparecen en pantalla.

Una vez modificada la configuración, la impresora conservará la que usted ha elegido.

3 Impresión

- [Imprimir fotografías](#)
- [Imprimir documentos](#)
- [Impresión de sobres](#)
- [Imprimir Formularios rápidos](#)
- [Imprimir con HP directa inalámbrica](#)
- [Consejos para imprimir correctamente](#)
- [Imprima utilizando el máximo de ppp](#)

Imprimir fotografías

Cargue el papel fotográfico

1. Cargue papel fotográfico en la bandeja de papel.
 - Retire la bandeja de papel hasta el tope.
 - Cargue papel fotográfico con la cara a imprimir orientada hacia abajo.



- Deslice las guías de anchura del papel hacia el borde del papel.
 - Presione hacia adentro la bandeja de papel hasta que esta se detenga
2. Abra el extensor de la bandeja de papel.

Imprimir fotografías desde una tarjeta de memoria

1. Inserte una tarjeta de memoria en la ranura.

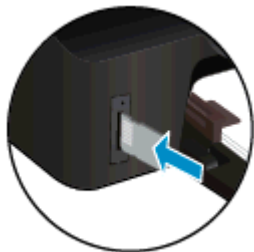

2. En la pantalla Inicio, toque **Foto** para mostrar el menú **Foto**.
3. En el menú **Foto**, toque **Visualizar e Imprimir** para mostrar fotos.
4. Toque una foto que desee imprimir.
5. Toque la flecha arriba o la flecha abajo para especificar el número de fotos a imprimir.
6. Toque **Editar** para seleccionar las opciones para editar las fotos seleccionadas. Puede rotar, recortar una foto o activar o desactivar **Reparar foto**.
7. Toque **Listo** para obtener la vista previa de la foto seleccionada. Si desea ajustar el diseño, el tipo de papel, la supresión de ojos rojos o la marca de fecha, toque **Ajustes** y toque sus selecciones. También puede guardar sus ajustes nuevos como predeterminados.
8. Toque **Imprimir** para empezar a imprimir.

Para imprimir una fotografía en papel fotográfico

1. En el menú **Archivo** del software, haga clic en **Imprimir**.
2. Asegúrese de que esté seleccionada su impresora.
3. Haga clic en el botón que abre el cuadro de diálogo **Propiedades**.

Según la aplicación de software, este botón se puede llamar **Propiedades**, **Opciones**, **Configurar impresora**, **Propiedades de la impresora**, **Impresora** o **Preferencias**.

4. Seleccione las opciones adecuadas.
 - En la ficha **Diseño**, elija la orientación **Vertical** u **Horizontal**.
 - En la ficha **Papel/Calidad** seleccione el tipo de papel apropiado de la lista desplegable **Soportes** en el área **Selección de bandeja** y luego seleccione la calidad de impresión apropiada en el área **Configuración de calidad**.
 - Haga clic en **Avanzadas** para seleccionar el tamaño del papel adecuado en el menú desplegable **Tamaño del papel**.

 **NOTA:** Para obtener la máxima resolución ppp, vaya a la ficha **Papel/Calidad**, seleccione **Papel fotográfico** en la lista desplegable **Medios** y, a continuación, elija la opción **Mejor** en el área **Configuración de calidad**. A continuación, pulse el botón **Avanzado** y seleccione **Sí** en la lista desplegable **Imprimir en máximo de PPP**. Si desea imprimir en una escala de grises con PPP máximo, elija **Escala de grises de gran calidad** en la lista desplegable **Imprimir en escala de grises**.

5. Haga clic en **Aceptar** para volver al cuadro de diálogo **Propiedades**.
6. Haga clic en **Aceptar** y, a continuación, en **Imprimir** o **Aceptar** en el cuadro de diálogo **Imprimir**.

 **NOTA:** No deje el papel fotográfico sin utilizar en la bandeja del papel. El papel se puede ondular, lo cual puede reducir la calidad de la impresión. El papel fotográfico debe estar plano antes de la impresión.

Imprimir documentos

Cargue el papel

1. Cargue papel en la bandeja de papel.
 - Retire la bandeja de papel hasta el tope.
 - Cargue papel con la cara a imprimir orientada hacia abajo.



- Deslice las guías de anchura del papel hacia el borde del papel.
 - Presione hacia adentro la bandeja de papel hasta que esta se detenga
2. Abra el extensor de la bandeja de papel.

Para imprimir un documento

1. En el software, haga clic en el botón **Imprimir**.
2. Asegúrese de que esté seleccionada su impresora.
3. Haga clic en el botón que abre el cuadro de diálogo **Propiedades**.

Según la aplicación de software, este botón se puede llamar **Propiedades**, **Opciones**, **Configurar impresora**, **Propiedades de la impresora**, **Impresora** o **Preferencias**.

4. Seleccione las opciones adecuadas.
 - En la ficha **Diseño**, elija la orientación **Vertical** u **Horizontal**.
 - En la ficha **Papel/Calidad** seleccione el tipo de papel apropiado de la lista desplegable **Soportes** en el área **Selección de bandeja** y luego seleccione la calidad de impresión apropiada en el área **Configuración de calidad**.
 - Haga clic en **Avanzadas** para seleccionar el tamaño del papel adecuado en el menú desplegable **Tamaño del papel**.
5. Haga clic en **Aceptar** para cerrar el cuadro de diálogo **Propiedades**.
6. Haga clic en **Imprimir** o en **Aceptar** para empezar a imprimir.

Para imprimir en ambas caras de la hoja

1. En el software, haga clic en el botón **Imprimir**.
2. Asegúrese de que esté seleccionada su impresora.

3. Haga clic en el botón que abre el cuadro de diálogo **Propiedades**.

Según la aplicación de software, este botón se puede llamar **Propiedades**, **Opciones**, **Configurar impresora**, **Propiedades de la impresora**, **Impresora** o **Preferencias**.

4. Seleccione las opciones adecuadas.

- En la ficha **Diseño**, elija la orientación **Vertical** u **Horizontal**.
- En la ficha **Papel/Calidad**, seleccione el tipo de papel y la calidad de impresión adecuados en la lista desplegable **Soportes**.
- Haga clic en **Avanzadas** para seleccionar el tamaño del papel adecuado en el menú desplegable **Tamaño del papel**.

5. En la ficha **Diseño**, seleccione **Orientación horizontal** u **Orientación vertical** en el menú desplegable **Imprimir por ambas caras**.

6. Haga clic en **Aceptar** para imprimir.

 **NOTA:** Después de imprimir una página del documento, se le solicitará que espere unos segundos. Después, la impresora volverá a cargar el papel de manera automática para imprimir por la otra cara. No es necesario volver a cargar el papel manualmente ni realizar otras operaciones.

 **NOTA:** Si los documentos impresos no se alinean dentro de los márgenes del papel, asegúrese de que ha seleccionado el idioma y la región correctos. En la pantalla de la impresora, seleccione **Configuración** y luego seleccione **Preferencias**. Seleccione el idioma y la región entre las opciones propuestas. Los valores correctos de Idioma/región garantizan que la impresora tendrá los ajustes correctos relativos al tamaño de papel predeterminado.

Impresión de sobres

Se pueden cargar uno o varios sobres en la bandeja de papel del HP ENVY 5530 series. No utilice sobres brillantes ni con relieve, presillas o ventanillas.

 **NOTA:** Para obtener más detalles sobre cómo dar formato al texto que se va a imprimir en los sobres, consulte los archivos de ayuda del software de procesamiento de textos. Para obtener los mejores resultados, tenga en cuenta la posibilidad de utilizar una etiqueta para el remitente en los sobres.

Carga de sobres

1. Asegúrese de que la bandeja de papel está abierta.
2. Abra al máximo las guías de anchura del papel.
3. Coloque los sobres en el centro de la bandeja de papel. La cara del papel en la que se desea imprimir debe colocarse hacia abajo. La solapa debe situarse en el lado izquierdo.
4. Empuje los sobres hacia el interior de la impresora hasta notar el tope.
5. Deslice las guías de anchura del papel firmemente hasta el borde de los sobres.



Para imprimir un sobre

1. En el menú **Archivo** del software, haga clic en **Imprimir**.
2. Asegúrese de que esté seleccionada su impresora.
3. Haga clic en el botón que abre el cuadro de diálogo **Propiedades**.
Según la aplicación de software, este botón se puede llamar **Propiedades**, **Opciones**, **Configurar impresora**, **Propiedades de la impresora**, **Impresora** o **Preferencias**.
4. Seleccione las opciones adecuadas.
 - En la ficha **Diseño**, elija la orientación **Vertical** u **Horizontal**.
 - En la ficha **Papel/Calidad** seleccione el tipo de papel apropiado de la lista desplegable **Soportes** en el área **Selección de bandeja** y luego seleccione la calidad de impresión apropiada en el área **Configuración de calidad**.
 - Haga clic en **Avanzadas** para seleccionar el tamaño del papel adecuado en el menú desplegable **Tamaño del papel**.
5. Haga clic en **Aceptar** y, a continuación, en **Imprimir** o **Aceptar** en el cuadro de diálogo **Imprimir**.

Imprimir Formularios rápidos

Utilizar los formularios rápidos de HP para imprimir páginas útiles y de ocio. Puede imprimir calendarios, listas de control, juegos, papel de cuaderno, papel milimetrado y partituras.

Para imprimir formularios rápidos

1. En la pantalla Inicio de la pantalla de su impresora, toque el botón direccional derecho y, a continuación, toque **Formularios rápidos**.
2. Pulse **Formularios rápidos**. Si no puede encontrar el botón, pulse el botón direccional derecho para desplazarse por todas las aplicaciones.
3. Seleccione una de las opciones de los formularios rápidos de HP: **Calendario**, **Listas de control**, **Juegos**, **Papel de cuaderno**, **Papel milimetrado** o **Partituras**.
4. Pulse una de las subcategorías en la selección realizada. Utilice el botón direccional derecho para desplazarse por las subcategorías.
5. Toque el botón de flecha hacia la izquierda o hacia la derecha para especificar el número de copias que desea imprimir y después toque **Listo**.

Imprimir con HP directa inalámbrica

Con HP directa inalámbrica, puede imprimir de forma inalámbrica desde un equipo, teléfono inteligente, tableta u otro dispositivo habilitado para conexiones inalámbricas sin tener que conectarse a una red inalámbrica existente.

Al utilizar HP directa inalámbrica, tome en cuenta las siguientes instrucciones:

- Asegúrese de que su equipo o dispositivo móvil dispone del software necesario:
Si utiliza un equipo, asegúrese de que ha instalado el software de impresora suministrado con la impresora.
- Si utiliza un dispositivo móvil, asegúrese de que ha instalado una aplicación de impresión compatible. Para obtener más información sobre la impresión móvil, visite www.hp.com/global/us/en/eprint/mobile_printing_apps.html.
- Asegúrese de que HP directa inalámbrica está encendido en la impresora y, si es necesario, que la seguridad está habilitada. Para obtener más información, vea [Conectar de forma inalámbrica a la impresora sin un router en la página 58](#).
- Hasta cinco ordenadores y dispositivos móviles pueden utilizar la misma conexión HP directa inalámbrica.
- HP directa inalámbrica se puede utilizar mientras la impresora también está conectada a un ordenador con cable USB o a una red con conexión inalámbrica.
- HP directa inalámbrica no se puede utilizar para conectar un ordenador, un dispositivo móvil o una impresora a Internet.



[Haga clic aquí para obtener más información en línea.](#)



NOTA: Puede que en este momento estos sitios web no estén disponibles en todos los idiomas.

En esta sección se tratan los siguientes temas:

- [Imprimir desde un dispositivo móvil habilitado para conexión inalámbrica](#)
- [Imprimir desde un equipo habilitado para conexión inalámbrica](#)

Imprimir desde un dispositivo móvil habilitado para conexión inalámbrica

Asegúrese de que ha instalado una aplicación de impresión compatible en su dispositivo móvil. Para obtener más información, visite www.hp.com/global/us/en/eprint/mobile_printing_apps.html.

1. Asegúrese de que ha activado HP directa inalámbrica en la impresora. Para obtener más información, vea [Conectar de forma inalámbrica a la impresora sin un router en la página 58](#).
2. Activación de la conexión Wi-Fi en su dispositivo móvil. Para obtener más información, consulte la documentación proporcionada con el dispositivo móvil.



NOTA: Si su dispositivo móvil no es compatible con Wi-Fi, no podrá utilizar HP directa inalámbrica.

3. Desde el dispositivo móvil, conéctese a una nueva red. Utilice el proceso que normalmente utiliza para conectarse a una nueva red inalámbrica o hotspot. Elija el nombre de HP directa

inalámbrica de la lista de redes inalámbricas que aparece, como por ejemplo HP-Print-**-ENVY-5530 (donde ** son los únicos caracteres para identificar la impresora).

Si HP directa inalámbrica está activada con seguridad, introduzca la contraseña cuando se le solicite.

4. Imprima el documento.

Imprimir desde un equipo habilitado para conexión inalámbrica

1. Asegúrese de que ha activado HP directa inalámbrica en la impresora. Para obtener más información, consulte [Conectar de forma inalámbrica a la impresora sin un router en la página 58](#).
2. Encienda la conexión Wi-Fi del ordenador. Para obtener más información, consulte la documentación proporcionada con el equipo.

 **NOTA:** Si el ordenador no es compatible con Wi-Fi, no podrá utilizar HP directa inalámbrica.

3. Desde el ordenador, conéctese a una nueva red. Utilice el proceso que normalmente utiliza para conectarse a una nueva red inalámbrica o hotspot. Elija el nombre de HP directa inalámbrica de la lista de redes inalámbricas que aparece, como por ejemplo HP-Print-**-ENVY-5530 (donde ** son los únicos caracteres para identificar la impresora).

Si HP directa inalámbrica está activada con seguridad, introduzca la contraseña cuando se le solicite.

4. Continúe con el paso 5 si la impresora se ha instalado y conectado al equipo a través de una red inalámbrica. Si la impresora ha sido instalada y conectada a su ordenador con un cable USB, siga los pasos siguientes para instalar el software de impresora utilizando la conexión HP directa inalámbrica.
 - a. Según el sistema operativo que tenga, realice uno de los procedimientos que se describen a continuación:
 - **Windows 8:** Haga clic con el botón derecho del ratón en una parte vacía de la pantalla **Inicio**, luego en **Todas las aplicaciones** de la barra Aplicaciones, y finalmente, haga clic en **Configuración y software de impresora**.
 - **Windows 7, Windows Vista y Windows XP:** En el escritorio del equipo, haga clic en **Inicio**, seleccione **Todos los programas**, haga clic en **HP**, clic en **HP ENVY 5530 series** y, a continuación, haga clic en **Configuración y software de impresora**.
 - b. Seleccione **Conectar una nueva impresora**.
 - c. Cuando aparezca la pantalla del software **Opciones de conexión**, seleccione **Inalámbrica**.
Seleccione HP ENVY 5530 series de la lista de impresoras detectadas.
 - d. Siga las instrucciones que aparecen en la pantalla.
5. Imprima el documento.

Consejos para imprimir correctamente

Utilice los siguientes consejos para imprimir correctamente.

Consejos para imprimir desde un ordenador

Para obtener más información sobre la impresión de documentos, fotos o sobres desde un ordenador, utilice los enlaces siguientes a instrucciones específicas del sistema operativo.

- Aprenda cómo imprimir fotos guardadas en su ordenador. Aprenda cómo activar el máximo ppp de resolución. [Haga clic aquí para obtener más información en línea.](#)
- Aprenda cómo imprimir sobres desde su ordenador. [Haga clic aquí para obtener más información en línea.](#)

Consejos para tinta y papel

- Utilice cartuchos HP originales. Los cartuchos HP originales están diseñados y probados específicamente para las impresoras HP, a fin de ayudarle a obtener los mejores resultados posibles ininterrumpidamente.
- Asegúrese de que los cartuchos tienen suficiente tinta. Para visualizar los niveles de tinta estimados, toque el icono **Tinta** en la pantalla Inicio.

Para obtener más información acerca de consejos sobre cómo trabajar con cartuchos, consulte [Consejos para trabajar con cartuchos en la página 51](#) para obtener más información.

- Cargue una pila de papel, no sólo un folio. Utilice papel limpio y liso del mismo tamaño. Asegúrese de que sólo carga un tipo de papel cada vez.
- Ajuste las guías de anchura del papel de la bandeja de papel para que encajen perfectamente con cada tipo de papel. Asegúrese de que las guías de anchura del papel no doblan el papel de la bandeja de papel.
- Defina los parámetros de tamaño de papel y calidad de impresión según el tipo y tamaño de papel cargado en la bandeja de papel.
- Para eliminar atascos de papel, consulte [Eliminar atascos de papel en la página 64](#) para obtener más información.

Consejos sobre la configuración de la impresora

- En la ficha **Papel/Calidad** seleccione el tipo de papel apropiado de la lista desplegable **Soportes** en el área **Selección de bandeja** y luego seleccione la calidad de impresión apropiada en el área **Configuración de calidad**.
- Seleccione un tamaño de papel apropiado de la lista desplegable **Tamaño del papel** en el cuadro de diálogo **Opciones avanzadas**. Acceda al cuadro de diálogo **Opciones avanzadas** haciendo clic en el botón **Avanzado** en la pestaña **Diseño** o **Papel/Calidad**.
- Para cambiar los ajustes de impresión predeterminados, haga clic en **Impresión y escaneo** y luego en **Establecer preferencias** en el software de la impresora.

Según el sistema operativo que tenga, realice uno de los procedimientos siguientes para abrir el software de la impresora:

- **Windows 8:** Haga clic con el botón secundario del ratón en una parte vacía de la pantalla **Inicio**, luego en **Todas las aplicaciones** de la barra Aplicaciones, y finalmente, seleccione el icono con el nombre de su impresora.
- **Windows 7, Windows Vista y Windows XP:** Desde el escritorio del ordenador, haga clic en **Inicio**, seleccione **Todos los programas**, haga clic en **HP**, clic en **HP ENVY 5530 series** y luego clic en **HP ENVY 5530 series**.
- Si desea imprimir un documento en blanco y negro usando sólo tinta negra, haga clic en el botón **Avanzado**. En el menú desplegable **Imprimir en escala de grises** elija **Sólo tinta negra**, y haga clic en el botón **Aceptar**.

Notas

- Los cartuchos de tinta HP originales están diseñados específicamente y han sido probados con impresoras y papeles HP para que pueda conseguir grandes resultados una y otra vez.



NOTA: HP no puede garantizar la calidad y fiabilidad de suministros de otras marcas. La asistencia técnica o las reparaciones del producto necesarias como consecuencia de usar suministros de otras marcas que no sean HP no están cubiertas por la garantía.

Si cree haber comprado cartuchos de tinta HP originales, vaya a:

www.hp.com/go/anticounterfeit

- Los avisos e indicadores de nivel de tinta ofrecen estimaciones sólo para fines de planificación.
-  **NOTA:** Cuando reciba un mensaje de aviso de bajo nivel de tinta, piense en tener un cartucho de recambio a mano para evitar demoras en la impresión. No hace falta sustituir los cartuchos hasta que la calidad de impresión sea inaceptable.
- Los ajustes de software seleccionados en el controlador de impresión sólo se aplican a la impresión, no se aplican a la copia o al escaneo.
 - Puede imprimir su documento por ambas caras del papel.

Imprima utilizando el máximo de ppp

Utilice el modo de máximo de puntos por pulgada (ppp) para imprimir imágenes de alta calidad y más nítidas en papel fotográfico.

Imprimir en el máximo de ppp lleva más tiempo que imprimir con otros ajustes y requiere una gran cantidad de espacio en el disco.

Para imprimir en modo **Máximo ppp**

1. En el menú **Archivo** del software, haga clic en **Imprimir**.
2. Asegúrese de que esté seleccionada su impresora.
3. Haga clic en el botón que abre el cuadro de diálogo **Propiedades**.
Según la aplicación de software, este botón se puede llamar **Propiedades**, **Opciones**, **Configurar impresora**, **Propiedades de la impresora**, **Impresora** o **Preferencias**.
4. Haga clic en la ficha **Papel/Calidad**.
5. En la lista desplegable **Soportes**, seleccione el tipo de papel y la calidad de impresión adecuados.
6. Haga clic en el botón **Avanzadas**.
7. En el área **Funciones de la impresora**, seleccione **Sí** en la lista desplegable **Máximo de ppp**.
8. Seleccione el tamaño de papel adecuado en la lista desplegable de **Tamaño del papel**.
9. Haga clic en **Aceptar** para cerrar las opciones avanzadas.
10. Confirme la **Orientación** en la ficha **Diseño** y, a continuación, haga clic en **Aceptar** para imprimir.

4 Conceptos básicos relativos al papel

- [Papel recomendado para impresión](#)
- [Carga del papel](#)
- [Solicitar consumibles de papel HP](#)

Papel recomendado para impresión

Si desea obtener la mejor calidad de impresión, HP recomienda el uso de papeles HP específicamente diseñados para el tipo de proyecto que vaya a imprimir.

En función del país o región, es posible que algunos de estos papeles no estén disponibles.

ColorLok

- HP recomienda el papel normal con el logotipo ColorLok para la impresión y copia diaria de documentos. Todos los tipos de papel con el logotipo ColorLok se han probado de manera independiente para conseguir una calidad de impresión y una fiabilidad de alto estándar y producir unos documentos con un color brillante y vivo, unos negros más sólidos y un secado más rápido que el papel normal ordinario. Busque el papel con el logotipo ColorLok en diferentes tamaños y gramajes de los principales fabricantes de papel.



Impresión fotográfica

- **Papel fotográfico HP Premium Plus**

El papel fotográfico HP Premium Plus es el papel fotográfico de mayor calidad de HP para obtener las mejores fotos. Con el papel fotográfico HP Premium Plus, puede imprimir fotos bonitas que se secan al instante y que puede compartir tan pronto salen de la impresora. Está disponible en muchos tamaños, incluyendo A4, 8,5 x 11 pulg., 4 x 6 pulg. (10 x 15 cm), 5 x 7 pulg. (13 x 18 cm) y 11 x 17 pulg. (A3), y en dos acabados: brillo y brillo suave (semi brillo). Ideal para enmarcar, mostrar o regalar sus mejores fotos y proyectos especiales de fotos. El papel fotográfico HP Premium Plus ofrece resultados excepcionales con calidad y durabilidad profesionales.

- **Papel fotográfico avanzado HP**

Este papel fotográfico grueso presenta un acabado de secado instantáneo que permite un manejo fácil sin borrones. Es resistente al agua, las manchas de tinta, las marcas de dedos y la humedad. Las copias tienen un aspecto y tacto comparable a los de un laboratorio fotográfico. Está disponible en varios tamaños, incluidos A4, 8,5 x 11 pulgadas, 10 x 15 cm (4 x 6 pulgadas), 13 x 18 cm (5 x 7 pulgadas). Carece de ácido para prolongar la duración de los documentos.

- **Papel fotográfico cotidiano HP**

Es un papel diseñado para la impresión diaria de fotografías ocasionales llenas de color y a un bajo coste. Este papel fotográfico asequible seca rápidamente para facilitar su manejo. Obtenga imágenes nítidas con este papel y cualquier impresora de inyección de tinta. Está disponible en varios tamaños, incluidos A4, 8,5 x 11 pulgadas y 10 x 15 cm (4 x 6 pulgadas). Carece de ningún tipo de ácido para alargar la vida de las fotografías.

Documentos de empresa

- **Papel HP Premium Presentation o Papel HP Professional 120**

Estos tipos de papel son de alto gramaje, en mate por ambas caras, especial para presentaciones, propuestas de negocio, informes y cartas. Su alto gramaje le da un tacto y un aspecto excelente.

- **Papel de folleto HP y Papel HP Professional 180**

Estos tipos de papel están recubiertos en satinado o mate por los dos lados para poder usarlos por ambas caras. Es la opción perfecta para conseguir reproducciones casi fotográficas y gráficos comerciales para portadas de informes, presentaciones especiales, folletos, etiquetas y calendarios.

Impresión cotidiana

- **Papel blanco brillante para inyección de tinta HP**

Papel para inyección de tinta blanco intenso HP: ofrece colores de alto contraste y texto nítido. Es suficientemente opaco para permitir la impresión en color por las dos caras sin que se transparente, lo que lo hace ideal para boletines, informes y octavillas. Integra la tecnología ColorLok que disminuye la capacidad de emborronarse, los colores son más vivos y los negros más sólidos.

- **Papel de impresión HP**

El papel de impresión HP es un soporte multifunción de alta calidad. Genera documentos que tienen mucho mejor aspecto y tacto que los documentos impresos en papel multipropósito o de copia estándar. Integra la tecnología ColorLok que disminuye la capacidad de emborronarse, los colores son más vivos y los negros más sólidos. Carece de ácido para prolongar la duración de los documentos.

- **Papel HP Office**

El papel HP Office es un soporte multifuncional de alta calidad. Puede utilizarse para realizar copias, borradores, notas y otros tipos de documentos. Integra la tecnología ColorLok que disminuye la capacidad de emborronarse, los colores son más vivos y los negros más sólidos. Carece de ácido para prolongar la duración de los documentos.

- **Papel reciclado HP Office**

El papel reciclado HP Office es un soporte multifuncional de alta calidad realizado con un 30% de fibra reciclada. Integra la tecnología ColorLok que disminuye la capacidad de emborronarse, los colores son más vivos y los negros más sólidos.

Proyectos especiales

- **Transferencias térmicas HP**

Las Transferencias térmicas HP (para telas en color, blancas y negras) son la solución perfecta para crear sus propias camisetas a partir de fotografías digitales.

Carga del papel

Seleccione una de las siguientes opciones:

Carga de papel tamaño pequeño

1. Extraiga la bandeja de papel, deslice las guías de anchura del papel hacia afuera y, a continuación, extraiga los soportes cargados anteriormente.



2. Cargue papel.

- Inserte una pila de papel fotográfico en la bandeja de papel con el borde corto primero y la cara de impresión hacia abajo.



- Deslice el papel fotográfico hacia adelante hasta el tope.

- Deslice las guías de anchura del papel hacia adentro hasta que entren en contacto con el borde del papel.

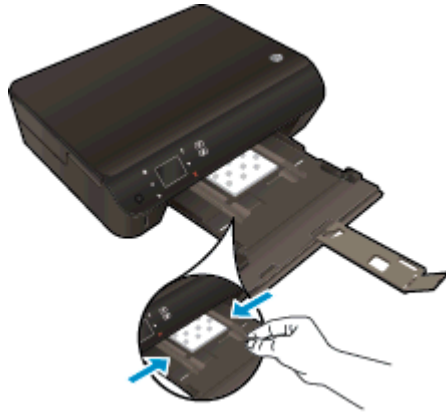

- Empuje hacia atrás la bandeja de papel y luego abra el extensor de la bandeja de papel.



Carga de papel a tamaño completo

1. Extraiga la bandeja de papel, deslice las guías de anchura del papel hacia afuera y, a continuación, extraiga los soportes cargados anteriormente.



2. Cargue papel.

- Inserte la pila de papel en la bandeja de papel con el borde más corto delante y la cara de impresión hacia abajo.



- Deslice el papel hacia adelante hasta el tope.
- Deslice las guías de anchura del papel hacia adentro hasta que entren en contacto con el borde del papel.



- Empuje hacia atrás la bandeja de papel y luego abra el extensor de la bandeja de papel.



Carga de sobres

1. Extraiga la bandeja de papel, deslice las guías de anchura del papel hacia afuera y, a continuación, extraiga los soportes cargados anteriormente.



2. Carga de sobres

- Inserte uno o más sobres en el centro de la bandeja de papel. El lado de la impresión debe colocarse hacia abajo. La solapa debe situarse en el lado izquierdo y hacia arriba.



- Deslice una pila de sobres hasta el tope.
- Deslice la guía de anchura del papel hacia dentro hasta que se detenga en la pila de sobres.
- Empuje hacia atrás la bandeja de papel y luego abra el extensor de la bandeja de papel.

Solicitar consumibles de papel HP

El fax de HP está diseñado para funcionar con la mayoría de los tipos de papel de oficina. Utilice papel HP para obtener una calidad de impresión óptima. Para obtener más información sobre los tipos de papel de HP, visite el sitio web de HP en www.hp.com.

HP recomienda el papel normal con el logotipo ColorLok para la impresión y copia diaria de documentos. Todos los tipos de papel con el logotipo ColorLok se han probado de manera independiente, para conseguir una calidad de impresión y una fiabilidad de alto estándar y producir unos documentos con un color brillante y vivo, unos negros más sólidos y un secado más rápido que el papel normal ordinario. Busque el papel con el logotipo ColorLok en diferentes tamaños y gramajes de los principales fabricantes de papel.

Para comprar papeles HP, visite [Tienda para productos y servicios](#) y seleccione tinta, tóner y papel.

5 Uso de Servicios Web

- [Imprima con ePrint desde cualquier lugar](#)
- [Uso de Aplicaciones de impresión HP](#)
- [Use el sitio Web HP ePrintCenter](#)
- [Consejos para la utilización de los Servicios Web](#)

Imprima con ePrint desde cualquier lugar

HP ePrint es un servicio gratuito de HP que le permite imprimir en su impresora habilitada con HP ePrint desde cualquier lugar que pueda enviar un correo electrónico. Simplemente, envíe documentos y fotografías a la dirección de correo electrónico asignada a su equipo cuando active los servicios web. No son necesarios ni controladores ni programas especiales.

- La impresora debe tener una conexión de red inalámbrica a Internet. No podrá utilizar HP ePrint a través de una conexión USB a un ordenador.
- Los datos adjuntos se pueden imprimir de forma diferente a como aparecen en el programa de software con el que se han creado, en función de las fuentes originales y las opciones de diseño utilizadas.
- Con HP ePrint se proporcionan actualizaciones gratuitas de productos. Es posible que se necesiten algunas actualizaciones para posibilitar ciertas funcionalidades.

Una vez se haya inscrito para obtener una cuenta en ePrintCenter (www.hp.com/go/eprintcenter), puede iniciar sesión para ver el estado de su trabajo ePrint, administrar la cola de la impresora ePrint, controlar quién puede usar la dirección de correo electrónico ePrint de la impresora para imprimir y obtener ayuda relacionada con ePrint.

Antes de poder utilizar ePrint, asegúrese de que

- la impresora está conectada a una red activa con acceso a Internet.
- Servicios Web está activado. Si no, se le requerirá que lo active.

Para imprimir un documento con ePrint desde cualquier lugar

1. active los Servicios Web.
 - a. En el panel de control de la impresora, pulse el botón **ePrint**.
 - b. Acepte los Términos de uso y luego siga las instrucciones en pantalla para activar Servicios Web.
 - c. Imprima la página de información de ePrint y siga las instrucciones de la página para inscribirse para obtener una cuenta ePrint.
2. Busque la dirección de su ePrint.
 - a. Pulse el botón **ePrint** en el panel de control. Verá el menú **Ajustes de Servicios Web** en la pantalla de la impresora.
 - b. La dirección de correo electrónico de la impresora aparece en el menú **Ajustes de Servicios Web**.

 **SUGERENCIA:** Para imprimir la dirección de correo electrónico o la url de registro, seleccione **Imprimir hoja de información** en el menú **Parámetros** en la pantalla de la impresora.

3. Envíe por correo electrónico su documento a la impresora para imprimir.
 - a. Cree un nuevo correo electrónico y adjunte el documento a imprimir.
 - b. Envíe el correo electrónico a la dirección de correo electrónico de la impresora.
La impresora imprimirá el documento adjunto.

 **NOTA:** El servidor de **ePrint** no acepta enviar mensajes con trabajos de impresión si hay varias direcciones en los campos "Para" o "Cc". Solo inserte la dirección de correo electrónico de HP ePrint en el campo "Para". No introduzca ninguna dirección de correo adicional en los demás campos.

 **NOTA:** El correo electrónico se imprimirá tan pronto como se reciba. Al igual que con cualquier correo electrónico, no hay ninguna garantía de cuando se recibe y si se recibe o no. Puede comprobar el estado de impresión en ePrintCenter (www.hp.com/go/eprintcenter).

 **NOTA:** Es posible que los documentos impresos con **ePrint** tengan un aspecto diferente del original. El estilo, el formato y el flujo de texto pueden tener un aspecto diferente del documento original. Para documentos que tengan que imprimirse con una calidad más alta (como documentos legales), recomendamos imprimir en el ordenador desde la aplicación de software, donde tendrá más control sobre el aspecto de la impresión.



[Haga clic aquí para obtener más información en línea.](#)

Uso de Aplicaciones de impresión HP

Imprima páginas desde la Web, sin utilizar un ordenador, configurando **Apps**, un servicio gratuito de HP. Puede imprimir páginas de colorear, calendarios, puzles, recetas, mapas y mucho más, en función de las Apps disponibles en su país/región.

Toque el icono **Obtenga más** en la pantalla **Apps** para conectar a Internet y añadir más aplicaciones. Para utilizar las aplicaciones deberá haber activado los Servicios Web.

Vaya al sitio Web HP ePrintCenter para obtener más información y consultar las condiciones específicas: www.hp.com/go/eprintcenter.

Use el sitio Web HP ePrintCenter

Utilice el sitio web gratuito HP ePrintCenter de HP para configurar seguridad adicional de HP ePrint y especificar las direcciones de correo electrónico que le permitirán enviar correos electrónicos a su impresora. También puede obtener actualizaciones de productos, más aplicaciones y otros servicios gratuitos.

Vaya al sitio Web HP ePrintCenter para obtener más información y consultar las condiciones específicas: www.hp.com/go/eprintcenter.

Consejos para la utilización de los Servicios Web

Utilice los siguientes consejos para imprimir aplicaciones y utilizar HP ePrint.

Consejos para aplicaciones de impresión y la utilización de HP ePrint

- Más información sobre cómo compartir las fotos en línea y solicitar impresiones. [Haga clic aquí para obtener más información en línea.](#)
- Información sobre Apps para imprimir recetas, cupones, otro contenido de la Web, de forma simple y fácil. [Haga clic aquí para obtener más información en línea.](#)
- Si ha activado **Apagado automático**, debería desactivar **Apagado automático** para utilizar ePrint. Vea [Apagado automático en la página 8](#) para obtener más información.

6 Copiar y escanear

- [Copia de documentos](#)
- [Escaneo en un ordenador o tarjeta de memoria](#)
- [Consejos para copiar y escanear correctamente](#)

Copia de documentos

El menú **Copia** en la pantalla de la impresora le permite seleccionar fácilmente el número de copias y color o blanco y negro, para copiar en papel normal. También puede acceder fácilmente a la configuración avanzada, como cambiar el tamaño y tipo de papel, ajustar la oscuridad de la copia y reajustar el tamaño de la copia.

Hacer una copia a una cara

1. Cargue papel a tamaño completo en la bandeja de papel.



- Asegúrese de empujar la bandeja de papel hasta el fondo y de que el extensor de la bandeja esté abierto.

2. Levante la tapa del producto.



 **SUGERENCIA:** Para hacer copias de originales gruesos, como libros, puede quitar la tapa.

3. Cargue la impresión original hacia abajo en la esquina delantera derecha del cristal.

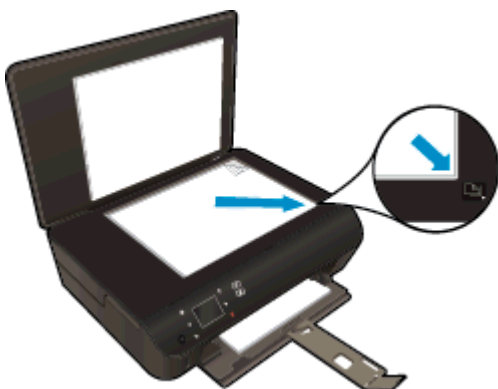

4. Cierre la tapa.
5. Especifique el número de copias y ajustes.
 - En la pantalla Inicio, toque **Copiar**. Toque los botones de flecha para cambiar el número de copias.
 - Si se selecciona la opción **A dos caras**, tóquela para borrar la selección.
 - Toque **Ajustes** para especificar el tamaño del papel, el tipo del papel, la calidad del papel u otros ajustes.
6. Iniciar copia.
 - Toque **Negro** o **Color**.

Hacer una copia a dos caras

1. Cargue papel a tamaño completo en la bandeja de papel.



- Asegúrese de empujar la bandeja de papel hasta el fondo y de que el extensor de la bandeja esté abierto.
2. Levante la tapa del producto.



 **SUGERENCIA:** Para hacer copias de originales gruesos, como libros, puede quitar la tapa.

3. Cargue la impresión original hacia abajo en la esquina delantera derecha del cristal.

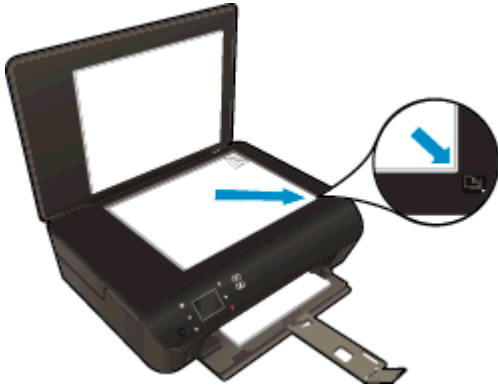

4. Cierre la tapa.
5. Seleccione **Copiar**.
 - En la pantalla Inicio, toque **Copiar**. Toque los botones de flecha para cambiar el número de copias.
 - Si no se ha seleccionado la opción **A dos caras**, tóquela para seleccionar la opción.
 - Toque **Ajustes** para especificar el tamaño del papel, el tipo del papel, la calidad del papel u otros ajustes.
6. Iniciar copia.
 - Toque **Negro o Color**.
 - Cuando se le solicite en la pantalla de la impresora, cargue el segundo original de página sobre el cristal y toque **Aceptar**.

Escaneo en un ordenador o tarjeta de memoria

Puede escanear a un ordenador desde la pantalla de la impresora o desde el software de la impresora en el ordenador. El escaneo desde la pantalla de la impresora es rápido. El escaneo desde el software le ofrece más opciones.

Antes de empezar a escanear a un ordenador desde la pantalla de la impresora, asegúrese de que la impresora esté conectada al ordenador en una red inalámbrica o a través de un cable USB.

Preparación del escaneo

1. Levante la tapa del producto.



2. Cargue la impresión original hacia abajo en la esquina delantera derecha del cristal.

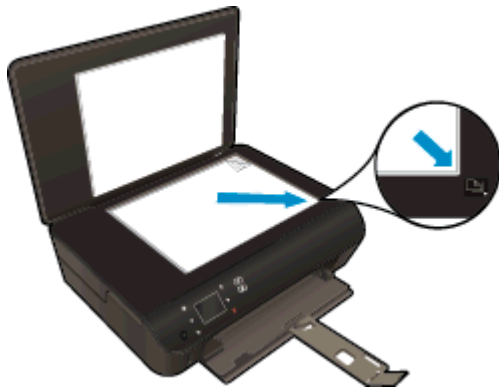

3. Cierre la tapa.

Escanear en un ordenador o tarjeta de memoria desde la pantalla de la impresora

1. Cargue el original.
2. Para escanear en una tarjeta de memoria, inserte una en la ranura.

Si desea escanear en un ordenador, asegúrese de que la impresora esté conectada al ordenador en una red inalámbrica o a través de un cable USB.

3. Iniciar escaneo.

- a. En la pantalla Inicio, toque la tecla de dirección derecha y luego toque **Digitalizar**.
- b. Seleccione el destino tocando **Ordenador** o **Tarjeta de memoria**.
Toque **Toque aquí para la vista previa** para una vista previa del escaneo.
Toque **Parámetros** para seleccionar un tipo de escaneo o cambiar la resolución.
- c. Toque **Digitalizar**.

Escanee desde su ordenador

1. Según el sistema operativo que tenga, realice uno de los procedimientos que se describen a continuación, para abrir software de impresora.
 - **Windows 8:** Haga clic con el botón secundario del ratón en una parte vacía de la pantalla **Inicio**, luego en **Todas las aplicaciones** de la barra Aplicaciones, y finalmente, seleccione el icono con el nombre de su impresora.
 - **Windows 7, Windows Vista y Windows XP:** Desde el escritorio del ordenador, haga clic en **Inicio**, seleccione **Todos los programas**, haga clic en **HP**, clic en **HP ENVY 5530 series** y luego clic en **HP ENVY 5530 series**.
2. En software de impresora, haga clic en el icono **Imprimir y escanear** y seleccione **Escanear un documento o una foto**.
3. Seleccione el tipo de escaneo que desea desde el menú de acceso directo y después haga clic en **Escaneo**.

 **NOTA:** Si se selecciona **Mostrar vista previa del escaneo**, podrá realizar ajustes a la imagen escaneada en la pantalla de vista previa.

4. Seleccione **Guardar**, si desea mantener la aplicación abierta para otro escaneo, o seleccione **Fin**, para salir de la aplicación.
5. Después de que se guarde el escaneo, se abrirá una ventana del Explorador de Windows en el directorio donde se guardó el escaneo.

 **NOTA:** Hay una serie limitada de ordenadores que pueden tener la función de escaneado activada al mismo tiempo. Seleccione **Digitalizar** en la impresora y verá los ordenadores que están disponibles en cada momento.

Consejos para copiar y escanear correctamente

Utilice los siguientes consejos para copiar y escanear correctamente:

- Aprenda cómo escanear a un correo electrónico desde la pantalla de la impresora. [Haga clic aquí para obtener más información en línea.](#)
- Limpie el cristal y la parte posterior de la tapa. El escáner considera parte de la imagen cualquier elemento que detecta en el cristal.
- Cargue el original con la cara de impresión hacia abajo en la esquina frontal derecha del cristal.
- Si desea realizar una copia grande de un original pequeño, escanéelo en el equipo, cambie el tamaño de la imagen con el software de escaneo y, a continuación, imprima una copia de la imagen ampliada.
- Si desea ajustar el tamaño del escaneo, el tipo de impresión, la resolución del escaneo o el tipo de archivo, etcétera, inicie el escaneo desde el software de la impresora.
- Para evitar la omisión o el escaneo incorrecto de texto, asegúrese de configurar correctamente el brillo en el software.
- Si tiene una conexión inalámbrica y ha confirmado que funciona, tendrá que habilitar el escaneo inalámbrico en el software para escanear desde la pantalla de la impresora. Abra el software de impresora para seleccionar **Imprimir y escanear** y después seleccione **Gestión de escanear a ordenador**.
- Si tiene una conexión inalámbrica desde su impresora a su ordenador y desea poder escanear siempre rápidamente a su ordenador conectado, elija tener **Escanear a ordenador** siempre activo.
- Si desea escanear un documento con varias páginas a un archivo, en lugar de varios archivos, inicie el escaneo con el software de impresora, en lugar de seleccionar **Digitalizar** en el panel de control.

7 Trabajo con cartuchos

- [Comprobación de los niveles de tinta estimados](#)
- [Pedidos de suministro de tinta](#)
- [Sustituya los cartuchos](#)
- [Utilizar el modo de cartucho único](#)
- [Información acerca de la garantía del producto](#)
- [Consejos para trabajar con cartuchos](#)

Comprobación de los niveles de tinta estimados

Para comprobar los niveles de tinta desde el panel de control

- Desde la pantalla Inicio, toque el icono **Tinta** para ver los niveles de tinta estimados.

Para comprobar los niveles desde el software de la impresora

1. Haga doble clic en el icono del escritorio **HP ENVY 5530 series** para abrir el software de impresora.

 **NOTA:** También puede acceder al software de impresora haciendo clic en **Inicio > Todos los programas > HP > HP ENVY 5530 series > HP ENVY 5530 series**

2. En software de impresora, haga clic en **Niveles de tinta estimados**.

 **NOTA:** Si ha instalado un cartucho recargado o remanufacturado, o un cartucho que se ha utilizado en otra impresora, el indicador de nivel de tinta puede que sea inexacto o que no esté disponible.

 **NOTA:** Los avisos e indicadores de nivel de tinta ofrecen estimaciones sólo para fines de planificación. Cuando reciba un mensaje de aviso de bajo nivel de tinta, piense en tener un cartucho de recambio a mano para evitar demoras en la impresión. No tiene que sustituir los cartuchos hasta que la calidad de impresión sea inaceptable.

 **NOTA:** La tinta de los cartuchos se utiliza en el proceso de impresión de varias maneras, entre las que están el proceso de inicio, que prepara el producto y los cartuchos para la impresión, y mantenimiento de cabezales para mantener los inyectores de tinta limpios y el flujo de tinta correcto. Asimismo, parte de la tinta residual se queda en el cartucho después de utilizarlo. Para obtener más información, consulte www.hp.com/go/inkusage.

Pedidos de suministro de tinta

Antes de solicitar cartuchos, busque el número correcto.

Buscar el número de cartucho en la impresora

- El número de cartucho está situado en el interior de la puerta de acceso a los cartuchos.

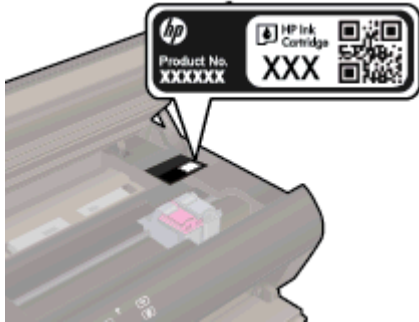

Localice el número de cartucho en la software de impresora

1. Según el sistema operativo que tenga, realice uno de los procedimientos siguientes para abrir el software de la impresora:
 - **Windows 8:** Haga clic con el botón secundario del ratón en una parte vacía de la pantalla **Inicio**, luego en **Todas las aplicaciones** de la barra Aplicaciones, y finalmente, seleccione el icono con el nombre de su impresora.
 - **Windows 7, Windows Vista y Windows XP:** Desde el escritorio del ordenador, haga clic en **Inicio**, seleccione **Todos los programas**, haga clic en **HP**, clic en **HP ENVY 5530 series** y luego clic en **HP ENVY 5530 series**.
2. En software de impresora, haga clic en **Comprar** y después en **Comprar suministros en línea**.

El número correcto del cartucho aparece cuando utiliza este enlace.

Para pedir consumibles HP originales para HP ENVY 5530 series, visite www.hp.com/buy/supplies. Si se le solicita, seleccione el país o región, siga las indicaciones para seleccionar el producto y, a continuación, haga clic en uno de los vínculos para comprar de la página.

 **NOTA:** El servicio de pedido de cartuchos de tinta en línea no está disponible en todos los países/regiones. Aunque no está disponible en su país o región, puede ver la información de los consumibles e imprimir una lista como referencia para sus compras en su distribuidor local de HP.

Sustituya los cartuchos

Para sustituir los cartuchos

1. Compruebe que hay alimentación.
2. Extraiga el cartucho usado.
 - a. Abra la puerta de acceso.



Espera hasta que el carro de impresión se desplace hasta el centro del producto.

- b. Levante la tapa del cartucho de impresión, luego retire el cartucho de la ranura.

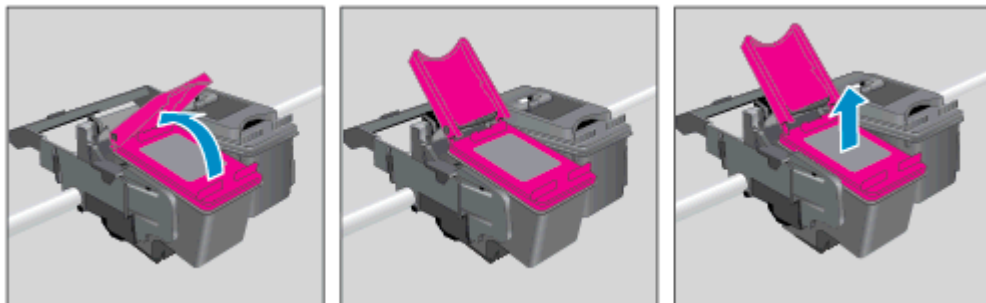

3. Inserte el nuevo cartucho.
 - a. Extraiga el cartucho del embalaje.



- b. Tire con cuidado de la pestaña rosa para retirar la cinta de plástico.

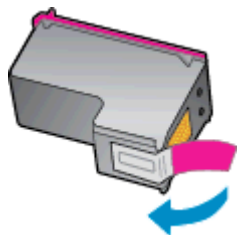

- c. Introduzca el cartucho nuevo en la ranura con un ángulo inferior al de la apertura de la tapa y luego presione la tapa cerrada, cuando el cartucho encaje en su lugar.

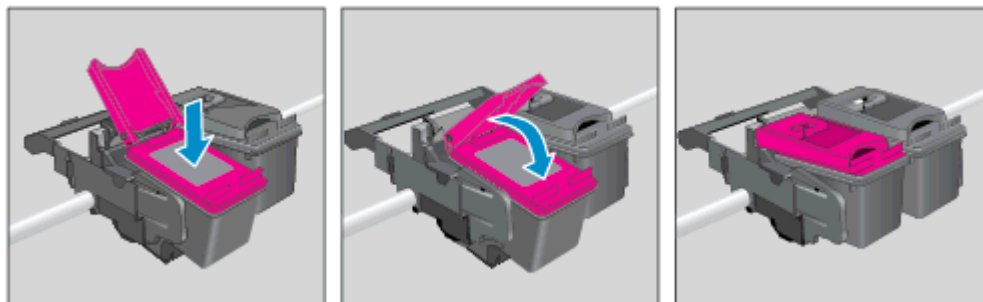

- d. Cierre la puerta de acceso.



4. Cierre la puerta de acceso al cartucho.



 **NOTA:** HP software de impresora le pide que alinee los cartuchos de tinta al imprimir un documento después de instalar un nuevo cartucho de tinta.

Temas relacionados

- [Pedidos de suministro de tinta en la página 45](#)

[Consejos para trabajar con cartuchos en la página 51](#)

Utilizar el modo de cartucho único

Utilice el modo de cartucho único para hacer que el HP ENVY 5530 series funcione con un solo cartucho de tinta. El modo de cartucho único se activa cuando uno de los cartuchos de tinta se retira del carro de cartuchos de tinta. En el modo de cartucho único, la impresora sólo puede imprimir trabajos desde el equipo.

 **NOTA:** Cuando el HP ENVY 5530 series funciona en modo de cartucho único, aparece un mensaje en la pantalla de la impresora. Si aparece dicho mensaje y hay dos cartuchos de tinta instalados en la impresora, compruebe que se haya retirado la cinta de plástico protectora de ambos cartuchos de tinta. Si la cinta de plástico protectora cubre los contactos del cartucho de tinta, la impresora no podrá detectar que el cartucho está instalado.

Salga del modo de cartucho único

- Para salir del modo de cartucho único, instale dos cartuchos en el HP ENVY 5530 series.

Información acerca de la garantía del producto

La garantía de los cartuchos de HP tiene validez cuando se utiliza en el cartucho en el dispositivo de impresión que le ha sido designado. Esta garantía no cubre a los cartuchos de tinta HP que se hayan rellenado, refabricado, manipulado o utilizado incorrectamente.

Durante el período de garantía, el cartucho quedará cubierto siempre que el cartucho de tinta HP no esté vacío y no se haya alcanzado la fecha de garantía. La fecha de finalización de la garantía, en formato AAAA/MM, se puede encontrar en el cartucho como se indica:

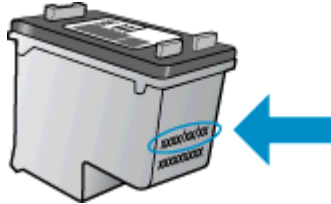

Para obtener una copia de la declaración de garantía limitada de HP de la impresora, consulte la documentación impresa que se suministra con el producto.

Consejos para trabajar con cartuchos

Utilice los siguientes consejos para trabajar con cartuchos de tinta:

- Para evitar que el cartucho se seque, desconecte siempre la impresora utilizando el botón de Encendido y espere hasta que la luz del botón de Encendido se apague.
- No abra o destape los cartuchos hasta que esté preparado para instalarlos. Dejar las tapas en los cartuchos reduce la evaporación de la tinta.
- Inserte los cartuchos en las ranuras correctas. Haga coincidir el color y el icono de cada cartucho con el color y el icono de cada ranura. Asegúrese de que ambos cartuchos se insertan correctamente.
- Tras haber insertado nuevos cartuchos, alinee la impresora para optimizar la calidad de impresión. Vea [Mejorar la calidad de impresión en la página 70](#) para obtener más información.
- Cuando la pantalla de los Niveles de tinta estimados muestra uno o ambos cartuchos en un estado de nivel bajo, tenga en cuenta obtener cartuchos de recambio para evitar posibles retrasos en sus trabajos de impresión. No hace falta sustituir los cartuchos hasta que la calidad de impresión sea inaceptable. Vea [Sustituya los cartuchos en la página 46](#) para obtener más información.
- Si recibe un error de parada del carro, intente limpiar el atasco del carro. Vea [Elimine el atasco del carro en la página 68](#) para obtener más información.
- Si retira un cartucho de la impresora por cualquier motivo, intente sustituirlo lo antes posible. El cartucho se seca si fuera de la impresora no está protegido.

8 Conectividad

- [Configuración protegida Wi-Fi \(WPS – requiere router WPS\)](#)
- [Conexión inalámbrica tradicional \(requiere router\)](#)
- [Conectar de forma inalámbrica a la impresora sin un router](#)
- [Cambie de una conexión USB a una red inalámbrica](#)
- [Sugerencias para configurar y usar una impresora en red](#)
- [Herramientas de gestión de impresora avanzadas \(para impresoras en red\)](#)

Configuración protegida Wi-Fi (WPS – requiere router WPS)

Estas instrucciones son para clientes que ya han configurado e instalado el software de la impresora. Para la instalación por primera vez, consulte las instrucciones de instalación que acompañan a la impresora.

Para conectar el HP ENVY 5530 series a una red inalámbrica mediante Configuración protegida Wi-Fi (WPS), necesita lo siguiente:

- Una red inalámbrica 802.11b/g/n que incluye un punto de acceso o router inalámbrico para WPS.

 **NOTA:** HP ENVY 5530 series solo admite conexiones con 2,4 GHz.

- Un equipo de escritorio o portátil compatible con redes inalámbricas o provisto de una tarjeta de interfaz de red (NIC). El equipo debe estar conectado a la red inalámbrica en la que pretende instalar HP ENVY 5530 series.

 **NOTA:** Si tiene un router de configuración protegida Wi-Fi (WPS) con un botón de comando WPS, siga el **Método de botón de comando**. Si no está seguro de si su router tiene un botón de comando, siga el **Método del menú de ajustes de conexión inalámbrica**.

Método de botón de comando (PBC)

1. Mantenga pulsado el botón de **Conexión inalámbrica** en la impresora, hasta que la luz de conexión inalámbrica empiece a parpadear, aproximadamente tres segundos para iniciar el modo del botón de comando WPS.
2. Pulse el botón de configuración protegida Wi-Fi (WPS) en su router.

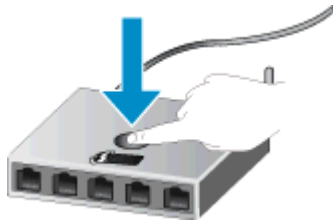

 **NOTA:** La impresora inicia un temporizador durante aproximadamente dos minutos, mientras se establece una conexión inalámbrica.

método PIN

1. Pulse el botón **Conexión inalámbrica** del panel de control de la impresora, para mostrar el menú Conexión inalámbrica. Si la impresora está imprimiendo, en un estado de error o realizando una tarea crítica, espere hasta que la tarea se haya completado o el error se haya eliminado, antes de pulsar el botón **Conexión inalámbrica**.
2. Seleccione **Parámetros** de la pantalla de la impresora.
3. Seleccione **Configuración protegida Wi-Fi** en la pantalla de la impresora.
4. Si tiene un router de configuración protegida Wi-Fi (WPS) con un botón de comando WPS, seleccione **Botón de comando** y después siga las instrucciones en la pantalla. Si su router no

tiene un botón de comando o no está seguro de si su router tiene un botón de comando, seleccione **PIN**, y después siga las instrucciones en la pantalla.

 **NOTA:** La impresora inicia un contador durante cuatro minutos aproximadamente, durante el cual debe pulsarse el botón correspondiente en el dispositivo de red o se debe introducir el PIN del router en la página de configuración del router.

Conexión inalámbrica tradicional (requiere router)

Para conectar el HP ENVY 5530 series a una red inalámbrica integrada WLAN 802.11, necesita lo siguiente:

- Una red inalámbrica 802.11b/g/n que incluya un punto de acceso o router inalámbrico.

 **NOTA:** 802.11n sólo es compatible con 2.4Ghz.

- Un equipo de escritorio o portátil compatible con redes inalámbricas o provisto de una tarjeta de interfaz de red (NIC). El equipo debe estar conectado a la red inalámbrica en la que pretende instalar HP ENVY 5530 series.
- Acceso a Internet de banda ancha (recomendado) mediante cable o ADSL.

Si conecta el HP ENVY 5530 series a una red inalámbrica que tiene acceso a Internet, HP recomienda utilizar un enrutador inalámbrico (punto de acceso o estación base) que use el protocolo de configuración dinámica de host (DHCP).

- Nombre de red (SSID).
- Clave WEP o frase-contraseña WPA (si se necesita).

Para conectar el producto con el asistente de instalación inalámbrica

1. Escriba el nombre de red (SSID) y la clave WEP o la frase de contraseña WPA.
2. Inicie **Asistente de instalación inalámbrica**.
 - a. En la pantalla Inicio, toque el icono **Conexión inalámbrica** y, a continuación, toque **Parámetros**.
 - b. Toque **Asistente de instalación inalámbrica**.
3. Conéctese a la red inalámbrica.
 - Seleccione la red en la lista de redes detectadas.
4. Siga las indicaciones.
5. Instale el software.

Conecte una nueva impresora

Si no tiene conectada la impresora a su ordenador o desea conectar otra impresora nueva del mismo modelo al ordenador, puede usar la función **Conectar una nueva impresora** para configurar la conexión.

 **NOTA:** Este método está disponible, si ya ha instalado el software de la impresora. Se puede utilizar si la impresora ha sido sustituida como parte de un servicio de intercambio de unidad.

1. Según el sistema operativo que tenga, realice uno de los procedimientos que se describen a continuación, para abrir software de impresora.

- **Windows 8:** Haga clic con el botón secundario del ratón en una parte vacía de la pantalla **Inicio**, luego en **Todas las aplicaciones** de la barra Aplicaciones, y finalmente, seleccione el icono con el nombre de su impresora.
 - **Windows 7, Windows Vista y Windows XP:** Desde el escritorio del ordenador, haga clic en **Inicio**, seleccione **Todos los programas**, haga clic en **HP**, clic en **HP ENVY 5530 series** y luego clic en **HP ENVY 5530 series**.
2. Seleccione **Configuración y software de impresora**.
 3. Seleccione **Conectar una nueva impresora**. Siga las instrucciones que aparecen en la pantalla.

Cambie los ajustes de red

1. En la pantalla Inicio, toque el icono **Conexión inalámbrica** y, a continuación, toque **Parámetros**.
2. Toque **Configuración avanzada**.
3. Seleccione el elemento a cambiar del menú **Configuración avanzada**.
4. Siga las instrucciones que aparecen en la pantalla.

Conectar de forma inalámbrica a la impresora sin un router

directa inalámbrica permite que sus dispositivos Wi-Fi (por ejemplo: ordenadores y teléfonos inteligentes) se conecten directamente a la impresora a través de Wi-Fi, utilizando el proceso que utiliza actualmente para conectar su dispositivo Wi-Fi a nuevas redes y puntos de acceso a Internet inalámbricos. Puede imprimir directamente a la impresora de forma inalámbrica con la conexión directa inalámbrica.

Para conectar de forma inalámbrica a la impresora sin un router

1. Apague directa inalámbrica desde el panel de control:
 - a. En la pantalla Inicio toque el icono **Directa inalámbrica**.
 - b. Si **Directa inalámbrica** muestra **Desactivado**, toque **Parámetros**.
 - c. Toque **Directa inalámbrica**, toque **Activado (Sin seguridad)** o **Activado (Con seguridad)**.

 **NOTA:** Si activa la seguridad, solo los usuarios con contraseña podrán imprimir con esta impresora de manera inalámbrica. Si desactiva la seguridad, cualquiera con un dispositivo Wi-Fi dentro del radio de alcance Wi-Fi de la impresora podrá conectarse a la impresora.

2. Busque el nombre y la contraseña de directa inalámbrica si tiene activada la seguridad directa inalámbrica:
 - a. En la pantalla Inicio toque el icono directa inalámbrica.
 - b. Toque **Nombre de visualización** para mostrar el nombre de directa inalámbrica.
 - c. Toque **Contraseña de visualización** para mostrar la contraseña de directa inalámbrica.
3. Desde el ordenador inalámbrico o el dispositivo móvil, encienda la conexión Wi-Fi, busque y conéctese al nombre de directa inalámbrica, como por ejemplo HP-Print-**-ENVY-5530 (donde ** son los únicos caracteres para identificar la impresora)

Si tiene activada la seguridad de directa inalámbrica, introduzca la contraseña directa inalámbrica cuando se le requiera.

4. Imprima una fotografía o un documento como lo hace normalmente desde su equipo o dispositivo móvil.



[Haga clic aquí para obtener más información en línea.](#)

Cambie de una conexión USB a una red inalámbrica

Si configuró su impresora por primera vez e instaló el software con un cable USB, conectando la impresora directamente a su ordenador, puede cambiar fácilmente a una conexión de red inalámbrica. Necesitará una red inalámbrica 802.11b/g/n que incluya un punto de acceso o router inalámbrico.



NOTA: HP ENVY 5530 series solo admite conexiones con 2,4 GHz.

Antes de cambiar de una conexión USB a una red inalámbrica, asegúrese de que:

- la impresora está conectada al ordenador con un cable USB hasta que se le requiera que desconecte el cable.
- El ordenador está conectado a la red inalámbrica en la que pretende instalar la impresora.

Cambie de una conexión USB a una red inalámbrica

1. Según el sistema operativo que tenga, realice uno de los procedimientos que se describen a continuación, para abrir software de impresora.
 - **Windows 8:** Haga clic con el botón secundario del ratón en una parte vacía de la pantalla **Inicio**, luego en **Todas las aplicaciones** de la barra Aplicaciones, y finalmente, seleccione el icono con el nombre de su impresora.
 - **Windows 7, Windows Vista y Windows XP:** Desde el escritorio del ordenador, haga clic en **Inicio**, seleccione **Todos los programas**, haga clic en **HP** y luego en **HP ENVY 5530 series**.
2. Seleccione **Configuración y software de impresora**.
3. Seleccione **Convertir una impresora conectada USB a inalámbrica**. Siga las instrucciones que aparecen en la pantalla.

Sugerencias para configurar y usar una impresora en red

Siga estos consejos para configurar y utilizar una impresora en red:

- Al configurar la impresora de red inalámbrica, asegúrese de que el router inalámbrico esté encendido. La impresora busca los enrutadores inalámbricos, y presenta en pantalla una lista de los nombres de red detectados.



NOTA: Si su impresora no ha sido instalada con una conexión inalámbrica, pulse el botón **Conexión inalámbrica** de la impresora para iniciar el Asistente de configuración inalámbrica.

- Para comprobar la conexión inalámbrica de la impresora, toque el botón **Conexión inalámbrica** del panel de control para abrir el menú Resumen de conexión inalámbrica. Si muestra **Conexión inalámbrica desactivada** o **No conectado**, toque **Ajustes** y seleccione **Asistente de instalación inalámbrica**. Siga las instrucciones que aparecen en pantalla para configurar la conexión inalámbrica de su impresora.
- Si el ordenador está conectado a una red privada virtual (VPN), tiene que desconectar de la VPN antes de poder acceder a otros dispositivos de la red, incluida la impresora.
- Más información acerca de la configuración de la red y de la impresora para la impresión inalámbrica. [Haga clic aquí para obtener más información en línea.](#)
- Más información sobre cómo encontrar los ajustes de seguridad de red. [Haga clic aquí para obtener más información en línea.](#)
- Más información sobre la Utilidad de diagnóstico de red (solamente para Windows) y otras sugerencias sobre la resolución de problemas. [Haga clic aquí para obtener más información en línea.](#)
- Más información sobre cómo cambiar de una conexión USB a inalámbrica. [Haga clic aquí para obtener más información en línea.](#)
- Más información sobre cómo trabajar con el cortafuegos y los programas antivirus durante la configuración de la impresora. [Haga clic aquí para obtener más información en línea.](#)

Herramientas de gestión de impresora avanzadas (para impresoras en red)

Cuando la impresora está conectada a una red, puede utilizar el servidor Web incorporado para ver la información de estado, cambiar los ajustes y gestionar la impresora desde su ordenador.

 **NOTA:** Para ver o cambiar algunos ajustes, podría necesitar una contraseña.

Puede abrir y utilizar el servidor Web incorporado sin estar conectado a Internet. Sin embargo, algunas funciones no están disponibles.

- [Para abrir el servidor Web incorporado](#)
- [Acerca de las cookies](#)

Para abrir el servidor Web incorporado

Puede acceder al servidor Web integrado a través de la red o de Directa inalámbrica.

Abra el servidor Web incorporado a través de la red.

 **NOTA:** La impresora debe estar en una red y disponer de una dirección IP. La dirección IP para la impresora se puede encontrar, pulsando el botón **Conexión inalámbrica** o imprimiendo una página de configuración de red.

- En un navegador Web compatible con su ordenador, escriba la dirección IP o el nombre de host que se ha asignado a la impresora.

Por ejemplo, si la dirección IP es 192.168.0.12, escriba la siguiente dirección en un navegador Web: `http://192.168.0.12`.

Abra el servidor Web incorporado a través de Directa inalámbrica

1. En la pantalla Inicio, pulse el botón **Conexión inalámbrica** y luego seleccione **Ajustes**.
2. Si la pantalla muestra que directa inalámbrica está **Desactivado**, seleccione **Directa inalámbrica** y luego seleccione **Activado (Sin seguridad)** o **Activado (Con seguridad)**.
3. En el ordenador o dispositivo móvil inalámbrico, active la conexión inalámbrica, busque el nombre de directa inalámbrica y establezca la conexión, por ejemplo: HP-Print-**-ENVY-5530 (donde ** son los únicos caracteres para identificar la impresora). Si tiene activada la seguridad de directa inalámbrica, introduzca la contraseña directa inalámbrica cuando se le requiera.
4. En un explorador Web compatible con su ordenador, escriba la siguiente dirección: `http://192.168.223.1`.

Acerca de las cookies

El servidor Web incorporado (EWS) coloca pequeños archivos de texto (cookies) en el disco duro cuando está navegando. Estos archivos permiten que EWS reconozca el equipo la próxima vez que acceda a él. Por ejemplo, si configuró el idioma del EWS, una cookie permite recordar el idioma que seleccionó de modo que la próxima vez que abra el EWS, las páginas aparecen en ese idioma. Aunque algunas cookies se eliminan al finalizar cada sesión (como la cookie que almacena el idioma seleccionado), otras (como la cookie que almacena las preferencias específicas del cliente) se almacenan en el equipo hasta que las elimine de forma manual.

Puede configurar el explorador para que acepte todas las cookies o para que le avise cada vez que se ofrece una cookie, lo que le permite decidir si la acepta o la rechaza. También puede utilizar el explorador para eliminar las cookies no deseadas.



NOTA: Dependiendo de su impresora, si desactiva las cookies, desactivará también una o varias de las siguientes funciones:

- Inicio en el lugar donde dejó la aplicación (especialmente útil si utiliza asistentes de configuración)
- Parámetro de recuerdo del idioma de navegador del EWS
- Página de personalización de EWS Posición inicial

Para obtener más información sobre la forma en que debe modificar los parámetros de privacidad y de cookies, así como la manera de visualizar o suprimir dichas cookies, consulte la documentación disponible con el navegador Web.

9 Solución de problemas

- [Eliminar atascos de papel](#)
- [Elimine el atasco del carro](#)
- [Limpieza de manchas de tinta](#)
- [Mejorar la calidad de impresión](#)
- [Problema con los cartuchos de tinta](#)
- [No se puede imprimir](#)
- [Solución de problemas de impresión](#)
- [Resolución de problemas de copia y escaneo](#)
- [Solución de problemas de red](#)
- [Errores en los cartuchos \(software de Windows\)](#)
- [Servicio de asistencia técnica de HP](#)

Eliminar atascos de papel

Retire el atasco de papel del recorrido del papel.

Para eliminar un atasco de papel del recorrido del papel

1. Abra la puerta de acceso a los cartuchos.



2. Abra la cubierta de la ruta del papel.

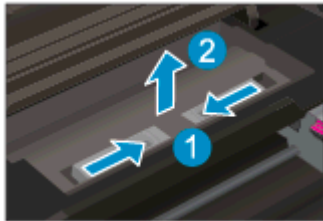

3. Extraiga el papel atascado del rodillo posterior.

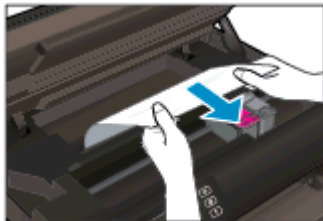

4. Cierre la cubierta del recorrido del papel.

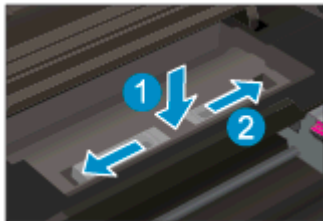

5. Cierre la puerta de acceso al cartucho.



6. Intente imprimir de nuevo.
Elimine el atasco de papel del dúplex.

Para solucionar un atasco de papel en el dúplex

1. Abra la puerta de acceso a los cartuchos.



2. Abra la cubierta de la ruta del papel.

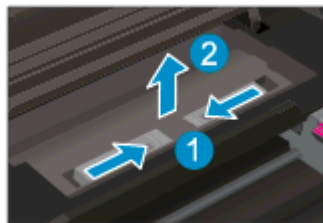

3. Pulse en el hueco de la cubierta de ruta del dúplex para levantarla. Extraiga el papel atascado.

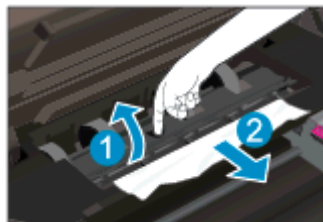

4. Cierre la cubierta del recorrido del papel.

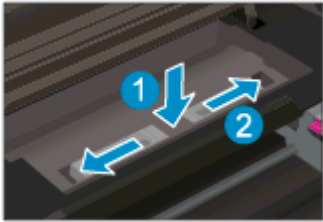

5. Cierre la puerta de acceso al cartucho.



6. Intente imprimir de nuevo.

Retire el papel atascado de la bandeja.

Para solucionar un atasco de papel en la bandeja

1. Retire todo el papel o soportes de la bandeja del papel.
2. Gire la impresora, hasta que descansa en su lado izquierdo.
3. Deslice la bandeja del papel hacia afuera y luego retire el papel atascado del interior de la impresora.

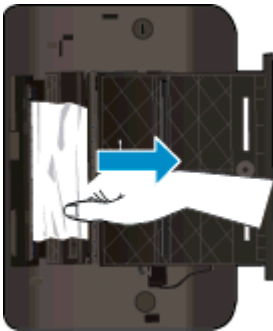

4. Vuelva a colocar la bandeja de papel en su sitio.
5. Gire la impresora, de forma que se pose sobre su base y luego cargue el papel.

Eliminar un atasco de la zona de impresión.

Para solucionar un atasco de papel en la zona de impresión

1. Abra la puerta de acceso a los cartuchos.



2. Retire el papel atascado dentro de la impresora.

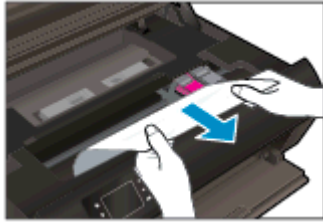

3. Cierre la puerta de acceso al cartucho.



4. Pulse el botón **Correcto** en el panel de control para continuar con el trabajo actual.

Evite los atascos de papel

- No sobrecargue la bandeja de papel.
- Retire los papeles impresos de la bandeja de papel con frecuencia.
- Asegúrese de que el papel cargado en la bandeja de papel esté horizontal y sus bordes no estén doblados ni rasgados.
- No mezcle tipos y tamaños de papel distintos en la bandeja de papel: la pila de papel al completo debe ser del mismo tamaño y tipo.
- Ajuste las guías de anchura del papel de la bandeja de papel para que encajen perfectamente con cada tipo de papel. Asegúrese de que las guías de anchura del papel no doblan el papel de la bandeja de papel.
- No fuerce la inserción del papel muy adentro en la bandeja de papel.

Si las soluciones anteriores no resuelven el problema, [haga clic aquí para obtener más indicaciones en línea](#).

Elimine el atasco del carro

Retire cualquier objeto (por ejemplo, papel) que pueda estar bloqueando el carro de impresión.



NOTA: No utilice herramientas u otros dispositivos para quitar el papel atascado. Siempre vaya con cuidado a la hora de quitar papel atascado de dentro de la impresora.

Para obtener ayuda en la pantalla de la impresora, toque **Ayuda** en la pantalla Inicio. Toque el botón direccional para navegar por los temas de ayuda, toque **Resolución de problemas y asistencia técnica**, y luego toque **Elimine el atasco del carro**.



[Haga clic aquí para obtener más información en línea.](#)

Limpieza de manchas de tinta

Si un resultado de impresión muestra borrones de tinta, pruebe utilizar la función Limpieza de manchas de tinta en la pantalla de la impresora. Este proceso puede tardar unos minutos en completarse. Se debe cargar papel regular de tamaño completo el cual se moverá hacia atrás y hacia adelante durante la limpieza. Es normal que se escuchen sonidos mecánicos.

Para limpiar las manchas de tinta desde la pantalla de la impresora

1. En la pantalla Inicio, toque el icono **Parámetros** y, a continuación, toque **Herramientas**.
2. En el menú **Herramientas**, toque la flecha abajo para desplazarse por las opciones y luego toque **Limpieza de manchas de tinta**.

Mejorar la calidad de impresión

 **NOTA:** Para evitar problemas con la calidad de impresión, siempre debe apagar la impresora usando el botón **On** y esperar hasta que la luz del botón **On** se apague, antes de que desenchufe o desconecte una regleta. Esto permite a la impresora mover los cartuchos a la posición cubierta, donde están protegidos contra el secado.

Para mejorar la calidad de impresión

1. Asegúrese de que está utilizando cartuchos de tinta HP originales.
2. Compruebe el software de la impresora para asegurarse de que ha seleccionado el tipo de papel apropiado de la lista desplegable **Soportes** y la calidad de impresión de la lista desplegable **Configuración de calidad**.
 - En software de impresora, haga clic en **Imprimir y escanear** y después en **Establecer preferencias** para tener acceso a las propiedades de impresión.
3. Compruebe los niveles estimados para confirmar si falta tinta en los cartuchos. Para obtener más información, vea [Comprobación de los niveles de tinta estimados en la página 44](#). Si queda poca tinta en algún cartucho, tenga en cuenta sustituirlo.

Para obtener más información, vea [Comprobación de los niveles de tinta estimados en la página 44](#). Si queda poca tinta en algún cartucho, tenga en cuenta sustituirlo.

4. Alinear los cartuchos.

Para alinear los cartuchos desde software de impresora

 **NOTA:** Al alinear los cartuchos de impresión se asegura un resultado de alta calidad. La impresora all-in-one de HP le indica que debe alinear los cartuchos de tinta cada vez que instale un cartucho nuevo. Si retira y vuelve a instalar un mismo cartucho de tinta, la HP All-in-One no le solicitará que alinee los cartuchos de tinta. La HP All-in-One recuerda los valores de alineación del cartucho de tinta, de modo que no tienen que volver a alinearlos.

- a. Coloque papel blanco normal sin utilizar de tamaño carta o A4 en la bandeja de papel.
- b. Según el sistema operativo que tenga, realice uno de los procedimientos que se describen a continuación, para abrir software de impresora:
 - **Windows 8:** Haga clic con el botón secundario del ratón en una parte vacía de la pantalla **Inicio**, luego en **Todas las aplicaciones** de la barra Aplicaciones, y finalmente, seleccione el icono con el nombre de su impresora.
 - **Windows 7, Windows Vista y Windows XP:** Desde el escritorio del ordenador, haga clic en **Inicio**, seleccione **Todos los programas**, haga clic en **HP**, clic en **HP ENVY 5530 series** y luego clic en **HP ENVY 5530 series**.
- c. En software de impresora, haga clic en **Imprimir y escanear** y luego en **Mantener la impresora** para acceder a la **Caja de herramientas de la impresora**.
- d. En la **Caja de herramientas de la impresora**, haga clic en **Alinear cartuchos de tinta** en la ficha **Servicios del dispositivo**. La impresora imprime una página de alineación.

- e. Cargue la página de alineación de los cartuchos de impresión orientada hacia abajo sobre la esquina frontal derecha del cristal del escáner.

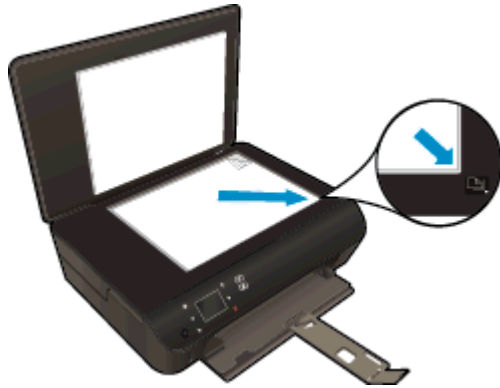

- f. Siga las instrucciones de la pantalla de la impresora para alinear los cartuchos. Recicle o tire la hoja de alineación de los cartuchos de tinta.

Para alinear el cartucho desde la pantalla de la impresora

- a. En la pantalla Posición inicial de la impresora, seleccione **Herramientas**.



NOTA: Si no ve la pantalla Posición inicial, toque el botón **Posición inicial**.

- b. En el menú **Herramientas** de la pantalla de la impresora, seleccione **Alinear impresora**. Siga las instrucciones que aparecen en la pantalla.

5. Imprima una página de diagnóstico si los cartuchos tienen poca tinta.

Para imprimir una página de prueba desde el software de impresora

- a. Coloque papel blanco normal sin utilizar de tamaño carta o A4 en la bandeja de papel.
- b. Según el sistema operativo que tenga, realice uno de los procedimientos que se describen a continuación, para abrir software de impresora:
 - **Windows 8:** Haga clic con el botón secundario del ratón en una parte vacía de la pantalla **Inicio**, luego en **Todas las aplicaciones** de la barra Aplicaciones, y finalmente, seleccione el icono con el nombre de su impresora.
 - **Windows 7, Windows Vista y Windows XP:** Desde el escritorio del ordenador, haga clic en **Inicio**, seleccione **Todos los programas**, haga clic en **HP**, clic en **HP ENVY 5530 series** y luego clic en **HP ENVY 5530 series**.
- c. En software de impresora, haga clic en **Imprimir y escanear** y luego en **Mantener la impresora** para acceder a la caja de herramientas de la impresora.
- d. Haga clic en **Imprimir información de diagnóstico** en la ficha **Informes de dispositivo**, para imprimir una página de diagnóstico. Revise los cuadros azul, magenta, amarillo y negro de la página de diagnóstico. Si ve rayas o partes sin tinta en los cuadros de colores y en el negro, limpie automáticamente los cartuchos.

Para imprimir una página de prueba desde la pantalla de la impresora

- a. En la pantalla Posición inicial de la impresora, seleccione **Herramientas**.



NOTA: Si no ve la pantalla Posición inicial, pulse el botón **Trasera** hasta que pueda verla.

- b. En el menú **Herramientas** de la pantalla de la impresora, seleccione **Informe de calidad de impresión**. Siga las instrucciones que aparecen en la pantalla.
6. Limpie automáticamente los cartuchos de tinta si en la página de diagnóstico aparecen rayas o partes sin tinta en los cuadros de colores y negro.

Para limpiar los cartuchos de tinta desde el software de impresora

- a. Coloque papel blanco normal sin utilizar de tamaño carta o A4 en la bandeja de papel.
- b. Según el sistema operativo que tenga, realice uno de los procedimientos que se describen a continuación, para abrir software de impresora:
 - **Windows 8:** Haga clic con el botón secundario del ratón en una parte vacía de la pantalla **Inicio**, luego en **Todas las aplicaciones** de la barra Aplicaciones, y finalmente, seleccione el icono con el nombre de su impresora.
 - **Windows 7, Windows Vista y Windows XP:** Desde el escritorio del ordenador, haga clic en **Inicio**, seleccione **Todos los programas**, haga clic en **HP**, clic en **HP ENVY 5530 series** y luego clic en **HP ENVY 5530 series**.
- c. En software de impresora, haga clic en **Imprimir y escanear** y luego en **Mantener la impresora** para acceder a la **Caja de herramientas de la impresora**.
- d. Haga clic en **Limpiar los cartuchos de tinta** en la ficha **Servicios del dispositivo**. Siga las instrucciones que aparecen en la pantalla.

Para limpiar los cartuchos desde la pantalla de la impresora

- a. En la pantalla Posición inicial de la impresora, seleccione **Herramientas**.



NOTA: Si no ve la pantalla Posición inicial, pulse el botón **Trasera** hasta que pueda verla.

- b. En el menú **Herramientas** de la pantalla de la impresora, seleccione **Limpiar cabezal de impresión**. Siga las instrucciones que aparecen en la pantalla.

Si las soluciones anteriores no resuelven el problema, [haga clic aquí para obtener más indicaciones en línea](#).

Problema con los cartuchos de tinta

Primero intente extraer y reinsertar los cartuchos de tinta. Asegúrese de que los cartuchos estén instalados en las ranuras correctas. Si esto no funciona, limpie los contactos de los cartuchos. Si el problema persiste, consulte [Sustituya los cartuchos en la página 46](#) para más información.

Para limpiar los contactos de los cartuchos

⚠ PRECAUCIÓN: El procedimiento de limpieza sólo tardará unos minutos. Asegúrese de que los cartuchos de tinta se reinstalan en el producto, tan pronto como sea posible. No se recomienda dejar los cartuchos de tinta fuera del producto durante más de 30 minutos. Esto podría dañar los cartuchos de tinta.

1. Compruebe que hay alimentación.
2. Abra la puerta de acceso a los cartuchos.



Espere hasta que el carro de impresión se desplace hasta la parte de la etiqueta de tinta del producto.

3. Retire el cartucho indicado en el mensaje de error.

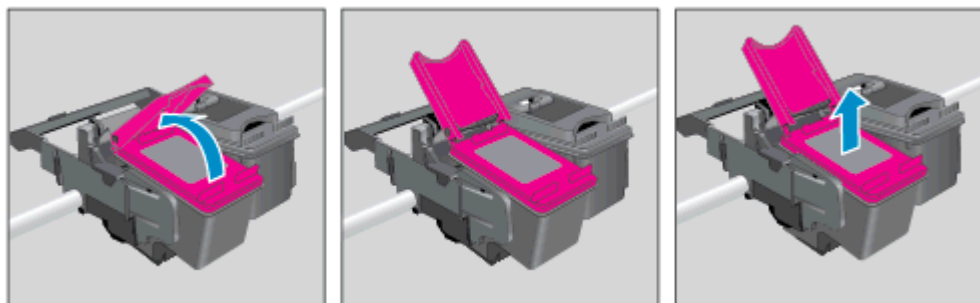

4. Sujete el cartucho de tinta por los lados con la parte inferior hacia arriba y localice los contactos eléctricos del cartucho de tinta. Los contactos eléctricos son los pequeños puntos dorados en el cartucho de tinta.

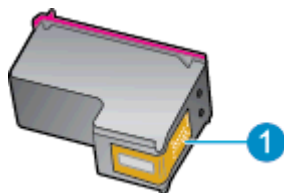

Característica	Descripción
1	Contactos eléctricos

5. Limpie los contactos solo con un paño sin fibras humedecido.

⚠ PRECAUCIÓN: Tenga cuidado de tocar solo los contactos y no derramar ninguna tinta ni otros desechos en el cartucho.

6. En la parte interior de la impresora localice los contactos en el carro de impresión. Los contactos tienen el aspecto de un conjunto de patillas doradas posicionadas para entrar en contacto con los contactos del cartucho de tinta.

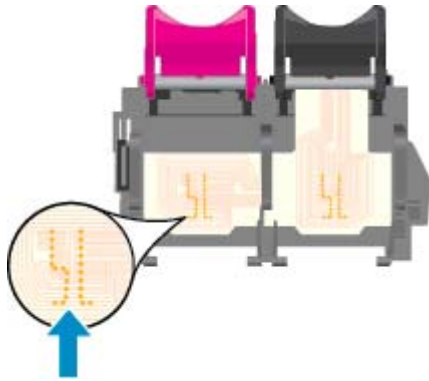

7. Utilice un trozo de algodón seco o un paño para limpiar los contactos.
8. Vuelva a instalar el cartucho de tinta.
9. Cierre la puerta de acceso y compruebe si ha desaparecido el mensaje de error.
10. Si sigue recibiendo el mensaje de error, apague el producto y vuelva a encenderlo.

📝 NOTA: Si un cartucho está causando problemas, puede retirarlo y usar el modo de un único cartucho para poner en funcionamiento la HP ENVY 5530 series con tan solo un cartucho.



[Haga clic aquí para obtener más información en línea.](#)

No se puede imprimir

Si tiene problemas de impresión, puede descargar HP Print y Scan Doctor, que puede ayudarle a resolver automáticamente este problema. Para obtener esta utilidad, pulse el enlace apropiado:

 **NOTA:** Es posible que HP Print y Scan Doctor no estén disponibles en todos los idiomas.

[Llevarme a la página de descargas de HP Print y Scan Doctor.](#)

Resuelva problemas de impresión

 **NOTA:** Compruebe que la impresora está encendida y que hay papel en la bandeja. Si aún no puede imprimir, siga este procedimiento, por orden:

1. Compruebe los mensajes de error en la pantalla de la impresora y solúcelos con las instrucciones en pantalla.
2. Si su ordenador está conectado a la impresora con un cable USB, desconecte y vuelva a conectar el cable USB. Si su ordenador está conectado a la impresora con una conexión inalámbrica, confirme que la conexión funciona.
3. Verifique que la impresora no esté en pausa o fuera de línea.

Para verificar que la impresora no esté en pausa o fuera de línea

- a. Según el sistema operativo que tenga, realice uno de los procedimientos que se describen a continuación:
 - **Windows 8:** Señale o toque la esquina superior derecha de la pantalla para abrir la barra de botones de acceso, haga clic en el icono **Ajustes**, haga clic o toque el **Panel de control** y luego haga clic o toque **Ver dispositivos e impresoras**.
 - **Windows 7:** Desde el menú **Inicio** de Windows, haga clic en **Dispositivos e impresoras**.
 - **Windows Vista:** Desde el menú **Iniciar** de Windows, haga clic en **Panel de control** y, a continuación, en **Impresoras**.
 - **Windows XP:** Desde el menú **Inicio** de Windows, haga clic en **Panel de control** y luego en **Impresoras y faxes**.
 - b. Haga doble clic en el icono para su impresora o haga clic con el botón derecho en el icono para su impresora y seleccione **Ver lo que se imprime**, para abrir la cola de impresión.
 - c. En el menú **Impresora**, asegúrese de que no estén activadas las marcas de verificación que hay junto a **Pausar la impresión** o **Usar impresora sin conexión**.
 - d. Si ha hecho algún cambio, intente volver a imprimir.
4. Compruebe que la impresora esté seleccionada como la predeterminada.

Para comprobar que la impresora esté seleccionada como la predeterminada

- a. Según el sistema operativo que tenga, haga lo siguiente:

- **Windows 8:** Señale o toque la esquina superior derecha de la pantalla para abrir la barra de botones de acceso, haga clic en el icono **Ajustes**, haga clic o toque el **Panel de control** y luego haga clic o toque **Ver dispositivos e impresoras**.
 - **Windows 7:** Desde el menú **Inicio** de Windows, haga clic en **Dispositivos e impresoras**.
 - **Windows Vista:** Desde el menú **Iniciar** de Windows, haga clic en **Panel de control** y, a continuación, en **Impresoras**.
 - **Windows XP:** Desde el menú **Inicio** de Windows, haga clic en **Panel de control** y luego en **Impresoras y faxes**.
- b. Asegúrese de que la impresora correcta está establecida como impresora predeterminada.
- La impresora predeterminada tiene al lado una marca de selección en un círculo negro o verde.
- c. Si la impresora incorrecta está establecido como impresora predeterminada, haga clic con el botón derecho sobre la impresora correcta y seleccione **Establecer como impresora predeterminada**.
- d. Intente utilizar de nuevo la impresora.
5. Reinicie el administrador de trabajos de impresión.

Para reiniciar el administrador de trabajos de impresión

- a. Según el sistema operativo que tenga, haga lo siguiente:

Windows 8

- i. Señale o toque la esquina superior derecha de la pantalla para abrir la barra de botones de acceso y luego haga clic en el icono **Ajustes**.
- ii. Haga clic en o toque el **Panel de control** y luego haga clic en o toque **Sistema y seguridad**.
- iii. Haga clic en o toque **Herramientas administrativas** y luego haga doble clic o toque dos veces **Servicios**.
- iv. Haga clic con el botón derecho y mantenga pulsado **Servicio Spooler de impresión** y, luego haga clic en **Propiedades**.
- v. En la ficha **General**, junto a **Tipo de inicio**, seleccione **Automático**.
- vi. Si el servicio no está en ejecución, en **Estado del servicio**, haga clic en **Inicio** y luego en **Aceptar**.

Windows 7

- i. Desde el menú **Inicio** de Windows, haga clic en **Panel de control**, **Sistema y seguridad** y, a continuación, **Herramientas administrativas**.
- ii. Haga doble clic en **Servicios**.
- iii. Haga clic con el botón derecho en **Administrador de trabajos de impresión** y luego en **Propiedades**.

- iv. En la ficha **General**, junto a **Tipo de inicio**, seleccione **Automático**.
- v. Si el servicio no está en ejecución, en **Estado del servicio**, haga clic en **Inicio** y luego en **Aceptar**.

Windows Vista

- i. Desde el menú **Inicio** de Windows, haga clic en **Panel de control, Sistema y mantenimiento, Herramientas administrativas**.
- ii. Haga doble clic en **Servicios**.
- iii. Haga clic con el botón derecho en **Servicio de administrador de trabajos de impresión** y luego en **Propiedades**.
- iv. En la ficha **General**, junto a **Tipo de inicio**, seleccione **Automático**.
- v. Si el servicio no está en ejecución, en **Estado del servicio**, haga clic en **Inicio** y luego en **Aceptar**.

Windows XP

- i. Desde el menú **Iniciar** de Windows, haga clic con el botón derecho del ratón en **Mi equipo**.
 - ii. Haga clic en **Gestionar** y después clic en **Servicios y aplicaciones**.
 - iii. Haga doble clic en **Servicios** y seleccione **Cola de impresión**.
 - iv. Haga clic con el botón derecho en **Cola de impresión** y haga clic en **Reiniciar** para reiniciar el servicio.
- b. Asegúrese de que la impresora correcta está establecida como impresora predeterminada.
La impresora predeterminada tiene al lado una marca de selección en un círculo negro o verde.
 - c. Si la impresora incorrecta está establecido como impresora predeterminada, haga clic con el botón derecho sobre la impresora correcta y seleccione **Establecer como impresora predeterminada**.
 - d. Intente utilizar de nuevo la impresora.
6. Reinicie el ordenador.
 7. Vacíe la cola de impresión.

Para vaciar la cola de impresión

- a. Según el sistema operativo que tenga, haga lo siguiente:
 - **Windows 8:** Señale o toque la esquina superior derecha de la pantalla para abrir la barra de botones de acceso, haga clic en el icono **Ajustes**, haga clic o toque el **Panel de control** y luego haga clic o toque **Ver dispositivos e impresoras**.
 - **Windows 7:** Desde el menú **Inicio** de Windows, haga clic en **Dispositivos e impresoras**.

- **Windows Vista:** Desde el menú **Iniciar** de Windows, haga clic en **Panel de control** y, a continuación, en **Impresoras**.
 - **Windows XP:** Desde el menú **Inicio** de Windows, haga clic en **Panel de control** y luego en **Impresoras y faxes**.
- b. Haga doble clic en el icono de la impresora para abrir la cola de impresión.
 - c. En el menú **Impresora**, haga clic en **Cancelar todos los documentos** o en **Expulsar el documento en impresión** y a continuación haga clic en **Sí** para confirmar.
 - d. Si aún aparecen documentos en la cola, reinicie el equipo e intente imprimir de nuevo después de reiniciar el ordenador.
 - e. Compruebe de nuevo la cola de impresión para asegurarse de que está vacía y trate de imprimir de nuevo.

Para comprobar la conexión de la alimentación y reiniciar la impresora

1. Asegúrese de que el cable de alimentación está bien conectado a la impresora.

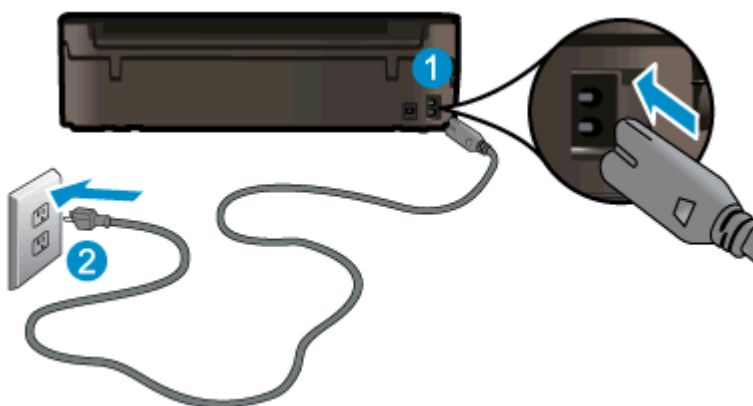

1	Conexión de alimentación a la impresora
2	Conexión a la toma de corriente

2. Mire en el interior de la impresora y compruebe si hay una luz verde que indica que la impresora recibe corriente eléctrica. En caso contrario, asegúrese de que el cable está completamente enchufado a la impresora o conecte en otra toma de corriente.
3. Observe el botón de Encendido situado en la impresora. Si no está iluminado, la impresora está apagada. Pulse el botón de Encendido para encender la impresora.

 **NOTA:** Si la impresora no recibe energía eléctrica, conéctela a otra toma de corriente.

4. Con la impresora encendida, desconecte el cable de alimentación del lado de la impresora bajo la puerta de acceso a los cartuchos.
5. Desconecte el cable de alimentación de la toma de pared.
6. Espere por lo menos 15 segundos.
7. Vuelva a enchufar el cable de alimentación en la toma de corriente.

8. Vuelva a conectar el cable de alimentación del lado de la impresora bajo la puerta de acceso al cartucho.
9. Si la impresora no se enciende automáticamente, presione el botón de Encendido para encenderla.
10. Intente volver a usar la impresora.

Si las soluciones anteriores no resuelven el problema, [haga clic aquí para obtener más indicaciones en línea](#).

Solución de problemas de impresión

Compruebe que la impresora está encendida y que hay papel en la bandeja de papel. Si sigue sin poder imprimir, el software de la impresora HP para Windows proporciona herramientas que pueden ayudar a solucionar muchos problemas comunes de "No se puede imprimir".

Para acceder al software en Windows, haga clic en el menú **Inicio** de su ordenador, luego seleccione **Todos los programas** y luego haga clic en **HP**. En **HP ENVY 5530 e-All-in-One series**, haga clic en **HP ENVY 5530 e-All-in-One series**, luego en el botón **Ayuda** y, a continuación, doble clic en **HP Print y Scan Doctor**.



[Haga clic aquí para obtener más información en línea.](#)

Si la calidad de impresión no es aceptable, pruebe lo siguiente para mejorar la calidad de impresión:

- Utilice los informes de estado de la impresora y de calidad de la impresión para el diagnóstico de problemas con la impresora o la calidad de la impresión. En la pantalla Inicio, toque el icono **Parámetros** y, a continuación, toque **Herramientas**. Toque **Informe del estado de la impresora** o **Informe de calidad de impresión**. [Haga clic aquí para obtener más información](#)
- Si las impresiones muestran colores desalineados o líneas, intente alinear la impresora. Vea [Mejorar la calidad de impresión en la página 70](#) para obtener más información.
- Si hay manchas de tinta en las impresiones, trate de limpiarlas. Vea [Limpieza de manchas de tinta en la página 69](#) para obtener más información.

Resolución de problemas de copia y escaneo

HP ofrece una Utilidad de diagnóstico de escaneo (solamente para Windows) que le ayuda a resolver muchos problemas comunes de “No se puede escanear”. En el menú **Inicio** del ordenador, haga clic en **Todos los programas**, y luego haga clic en **HP**. En **HP ENVY 5530 e-All-in-One series**, haga clic en **HP ENVY 5530 e-All-in-One series**, luego en el botón **Ayuda** y, a continuación, doble clic en **HP Print y Scan Doctor**.

Información sobre la resolución de problemas de escaneo. [Haga clic aquí para obtener más información en línea.](#)

Información sobre cómo resolver problemas de copia. [Haga clic aquí para obtener más información en línea.](#)

Solución de problemas de red

Verifique la configuración de red o imprima el informe de prueba inalámbrica para ayudarse en el diagnóstico de problemas de conexión de red.

Para comprobar la configuración de red o imprimir un informe de prueba inalámbrico

1. En la pantalla Inicio, toque el icono **Conexión inalámbrica** y, a continuación, toque **Parámetros**.
2. Toque la flecha hacia abajo para desplazarse por las opciones. Toque **Mostrar configuración de red** o **Imprimir informe de prueba inalámbrica**.

Haga clic en los vínculos siguientes para obtener más información en línea sobre la resolución de problemas de red.

- Información sobre la impresión inalámbrica. [Haga clic aquí para obtener más información en línea.](#)
- Más información sobre cómo encontrar los ajustes de seguridad de red. [Haga clic aquí para obtener más información en línea.](#)
- Más información sobre HP Print y Scan Doctor (solo para Windows) y otras sugerencias sobre la resolución de problemas. [Haga clic aquí para obtener más información en línea.](#)
- Más información sobre cómo trabajar con el cortafuegos y los programas antivirus durante la configuración de la impresora. [Haga clic aquí para obtener más información en línea.](#)

Errores en los cartuchos (software de Windows)

- [Actualización de consumibles de cartuchos](#)
- [Verifique la puerta de acceso al cartucho](#)
- [Cartuchos de antigua generación](#)
- [Fallo de impresora](#)
- [Problema con los cartuchos de tinta](#)

Actualización de consumibles de cartuchos

Si la actualización de consumibles no se realiza de forma correcta, trate de que la impresora reconozca el cartucho de actualización de consumibles.

Para que la impresora reconozca el cartucho de actualización de consumibles:

1. Saque el cartucho de actualización de consumibles.
2. Inserte el cartucho original en el carro.
3. Cierre la puerta de acceso, después espere hasta que el carro deje de moverse.
4. Saque el cartucho original, después sustitúyalo por el cartucho de actualización de consumibles.
5. Cierre la puerta de acceso, después espere hasta que el carro deje de moverse.

Si todavía recibe un mensaje de error de problema de actualización de consumibles, póngase en contacto con el soporte de HP para recibir ayuda.



[Haga clic aquí para obtener más información en línea.](#)

Verifique la puerta de acceso al cartucho

La puerta de acceso al cartucho debe estar cerrada para imprimir.



[Haga clic aquí para obtener más información en línea.](#)

Cartuchos de antigua generación

Tendrá que utilizar una versión más nueva de este cartucho. En la mayoría de los casos, puede identificar una versión más nueva del cartucho mirando en el exterior del paquete del cartucho y encontrando la fecha de fin de la garantía.



Si dice 'v1' varios espacios a la derecha de la fecha, entonces el cartucho es la versión más nueva actualizada. Si se trata de un cartucho de una generación anterior, comuníquese con la asistencia técnica de HP para obtener ayuda o un reemplazo.



[Haga clic aquí para obtener más información en línea.](#)

Fallo de impresora

Resuelva el fallo de impresora.

- ▲ Apague y vuelva a encender la impresora. Si esto no resuelve el problema, póngase en contacto con HP.



[Póngase en contacto con el servicio de asistencia técnica de HP para obtener ayuda .](#)

Problema con los cartuchos de tinta

El cartucho de tinta no es compatible con su impresora. Este error ocurre cuando instala un cartucho de tinta HP Instant en una impresora que no ha sido incluida en el programa de tinta HP Instant. También puede ocurrir si el cartucho de tinta HP Instant se utilizó previamente en otra impresora incluida en el programa de tinta HP Instant.

Visite la página web [Programa Tinta HP Instant](#) para obtener más información.

Servicio de asistencia técnica de HP

- [Registrar la impresora](#)
- [Proceso de asistencia](#)
- [Asistencia telefónica de HP a través del](#)
- [Opciones de la garantía adicional](#)

Registrar la impresora

Con emplear unos pocos minutos para hacer el registro, podrá disfrutar de un servicio más rápido, una asistencia técnica más eficaz y avisos sobre aspectos del producto. Si no registró su impresora durante la instalación del software, puede hacer ahora en <http://www.register.hp.com>.

Proceso de asistencia

Si tiene un problema, siga estos pasos:

1. Consulte la documentación suministrada con la impresora.
2. Visite el sitio web de asistencia en línea de HP en www.hp.com/support.

La asistencia en línea de HP se encuentra disponible para todos los clientes de HP. Es la manera más rápida de obtener información actualizada sobre el producto y asistencia de expertos, y presenta las siguientes características:

- Acceso rápido a especialistas cualificados de asistencia en línea.
 - Actualizaciones de software y del controlador para la impresora
 - Valiosa información de solución de problemas comunes
 - Actualizaciones proactivas de la impresora, alertas de soporte y comunicados de HP están disponibles cuando registra la impresora HP
3. Llame al servicio de asistencia de HP

Las opciones y la disponibilidad de asistencia técnica varían según la impresora, el país/región y el idioma.

Asistencia telefónica de HP a través del

Las opciones de asistencia técnica telefónica y la disponibilidad varían según el producto, el país/región y el idioma.

En esta sección se tratan los siguientes temas:

- [Periodo de asistencia telefónica](#)
- [Realizar una llamada](#)
- [Números de teléfono de soporte](#)
- [Después del periodo de asistencia telefónica](#)

Periodo de asistencia telefónica

Existe un año de asistencia telefónica gratuita para Norteamérica, Asia/Pacífico y Latinoamérica (México incluido). Para determinar la duración de la asistencia telefónica gratuita en Europa Oriental, Oriente Medio y África, consulte www.hp.com/support. Se aplicará la tarificación telefónica estándar.

Realizar una llamada

Llame a la asistencia técnica de HP mientras se encuentra frente al equipo y la impresora. Proporcione la siguiente información cuando se le solicite:

- Nombre del producto (ubicado en la impresora, como por ejemplo HP ENVY 5530)
- Número de modelo (dentro de la tapa de los cartuchos)



- Número de serie (situado en la etiqueta de la parte inferior o trasera de la impresora)
- Mensajes que aparecen cuando surge el problema.
- Respuestas a las siguientes preguntas:
 - ¿Esta situación ha ocurrido antes?
 - ¿Puede volver a crear el problema?
 - ¿Ha agregado algún hardware o software nuevo al sistema más o menos cuando apareció el problema?
 - ¿Ocurrió algo más antes de esta situación (como una tormenta eléctrica, se movió la impresora, etc.)?

Números de teléfono de soporte

Para obtener la lista más actualizada de los números de asistencia telefónica HP con información sobre los costes, consulte www.hp.com/support.

Después del periodo de asistencia telefónica

Una vez que el período de asistencia telefónica haya finalizado, HP proporciona asistencia con un coste adicional. También puede obtener ayuda en el sitio web de asistencia en línea de HP: www.hp.com/support. Póngase en contacto con un distribuidor local de HP o llame al número de asistencia de su país o región para obtener más información sobre las opciones disponibles.

Opciones de la garantía adicional

Existen planes de servicio ampliado para HP ENVY 5530 series por un coste adicional. Vaya a www.hp.com/support, seleccione su país o región y el idioma y, a continuación examine los servicios en el área de garantía para obtener información sobre los planes de ampliación de servicios.

A Información técnica

En esta sección se indican las especificaciones técnicas y la información sobre normativas internacionales de HP ENVY 5530 series.

Para obtener especificaciones adicionales, consulte la documentación impresa suministrada con HP ENVY 5530 series.

En esta sección se tratan los siguientes temas:

- [Hewlett-Packard Company, avisos](#)
- [Especificaciones](#)
- [Programa medioambiental de administración de productos](#)
- [Información sobre normativas](#)

Hewlett-Packard Company, avisos

La información aquí contenida está sujeta a cambios sin previo aviso.

Reservados todos los derechos. Quedan prohibidas la reproducción, adaptación o traducción de este material sin el permiso previo por escrito de Hewlett-Packard, excepto en los casos permitidos por las leyes de propiedad intelectual. Las únicas garantías para los productos y servicios de HP son las establecidas en las declaraciones expresas de garantía adjuntas a dichos productos y servicios. Nada en la presente guía se debe interpretar como constituyente de una garantía adicional. HP no será responsable de errores técnicos o editoriales u omisiones contenidas en el presente documento.

© 2012 Hewlett-Packard Development Company, L.P.

Microsoft®, Windows®, Windows® XP, Windows Vista®, Windows® 7 y Windows® 8 son marcas comerciales registradas en EE. UU. de Microsoft Corporation.

Especificaciones

En este apartado se especifican los datos técnicos de HP ENVY 5530 series. Para ver más especificaciones, consulte la hoja de datos del producto en www.hp.com/support.

- [Requisitos del sistema](#)
- [Especificaciones medioambientales](#)
- [Especificaciones de impresión](#)
- [Especificaciones de escaneo](#)
- [Especificaciones de copia](#)
- [Rendimiento del cartucho](#)
- [Resolución de la impresión](#)

Requisitos del sistema

Los requisitos del sistema y de software se encuentran en el archivo Léame.

Para obtener información sobre la admisión de sistemas operativos futuros, visite la página web de asistencia técnica en línea de HP en www.hp.com/support

Especificaciones medioambientales

- Variación de temperatura de funcionamiento recomendada: de 15°C a 32°C (de 59°F a 90°F)
- Rango de temperatura de funcionamiento admisible: De 5° C a 40° C (de 41° F a 104° F)
- Humedad: 20% al 80% de HR sin condensación (recomendado); 25 °C punto máximo de condensación
- Intervalo de temperaturas sin funcionamiento (almacenamiento): De -40° C a 60° C (de -40° F a 140° F)
- En presencia de campos electromagnéticos de gran magnitud, es posible que la salida de HP ENVY 5530 series sufra alguna distorsión.
- HP recomienda utilizar un cable USB inferior o igual a 3 m (10 pies) de longitud para minimizar el ruido introducido debido a campos electromagnéticos intensos.

Especificaciones de impresión

- Las velocidades de impresión varían según la complejidad del documento.
- Método: impresión por inyección térmica de tinta
- Lenguaje: PCL3 GUI

Especificaciones de escaneo

- Resolución óptica: hasta 1.200 ppp
- Resolución de hardware: hasta 1200 x 1200 ppp

- Resolución mejorada: hasta 1200 x 1200 ppp
- Profundidad de bits: 24 bits en color, 8 bits en escala de grises (256 niveles de gris)
- Tamaño máximo de escaneo desde el cristal: 21,6 x 29,7 cm (8,5 x 11,7 pulgadas).
- Tipos de archivo admitidos: BMP, JPEG, PNG, TIFF, PDF
- Versión Twain: 1,9

Especificaciones de copia

- Procesamiento de imágenes digitales
- El número máximo de copias varía en función del modelo.
- La velocidad de copia varía según el modelo y la complejidad del documento.

Rendimiento del cartucho

Visite www.hp.com/go/learnaboutsupplies para obtener más información sobre el rendimiento estimado de los cartuchos.

Resolución de la impresión

Tabla A-1 Resolución de la impresión

Modo borrador	<ul style="list-style-type: none"> ● Entrada de color / reproducción en negro: 300x300 ppp ● Salida (negro/color): Automático
Modo Normal	<ul style="list-style-type: none"> ● Entrada de color / reproducción en negro: 600x300 ppp ● Salida (negro/color): Automático
Modo óptimo normal	<ul style="list-style-type: none"> ● Entrada de color / reproducción en negro: 600x600 ppp ● Salida (negro/color): Automático
Modo óptimo fotográfico	<ul style="list-style-type: none"> ● Entrada de color / reproducción en negro: 600x600 ppp ● Salida (negro/color): Automático
Modo máximo de ppp	<ul style="list-style-type: none"> ● Entrada de color / reproducción en negro: 1200x1200 ppp ● Salida: Automática (negro), 4800x1200 ppp optimizados (color)

Programa medioambiental de administración de productos

Hewlett-Packard tiene el compromiso de proporcionar productos de calidad de forma responsable con el medio ambiente. La impresora se ha diseñado para ser reciclada. El número de materiales empleados se ha reducido al mínimo sin perjudicar ni la funcionalidad ni la fiabilidad del producto. Los materiales diferentes se han diseñado para que se puedan separar con facilidad. Tanto los cierres como otros conectores son fáciles de encontrar, manipular y retirar utilizando herramientas de uso común. Las partes de alta prioridad se han diseñado para un desmontaje y reparación eficientes.

Si desea obtener más información, visite el sitio web de Compromiso con el medio ambiente de HP en:

www.hp.com/hpinfo/globalcitizenship/environment/index.html.

En esta sección se tratan los siguientes temas:

- [Consejos ecológicos](#)
- [Uso del papel](#)
- [Plásticos](#)
- [Especificaciones de seguridad de los materiales](#)
- [Programa de reciclaje](#)
- [Programa de reciclaje de suministros de HP para inyección de tinta](#)
- [Consumo de energía](#)
- [Eliminación de residuos de aparatos por parte de los usuarios](#)
- [Sustancias químicas](#)
- [Limitación de sustancias peligrosas \(Ucrania\)](#)
- [Limitación de sustancias peligrosas \(India\)](#)
- [Modo de suspensión](#)

Consejos ecológicos

HP se compromete a ayudar a sus clientes a reducir el daño medioambiental. Visite la página web de Iniciativas y Programas medioambientales de HP para obtener más información sobre las iniciativas medioambientales de HP.

www.hp.com/hpinfo/globalcitizenship/environment/

Uso del papel

Este producto está preparado para el uso de papel reciclado según la normativa DIN 19309 y EN 12281:2002.

Plásticos

Las piezas de plástico de más de 25 gramos de peso están marcadas según los estándares internacionales que mejoran la capacidad de identificación de plásticos para su reciclaje al final de la vida útil del producto.

Especificaciones de seguridad de los materiales

Las especificaciones de seguridad de los materiales (MSDS) se pueden obtener en el sitio Web de HP:

www.hp.com/go/msds

Programa de reciclaje

HP ofrece un elevado número de programas de reciclamiento y devolución de productos en varios países/regiones, y colabora con algunos de los centros de reciclamiento electrónico más importantes del mundo. HP contribuye a la conservación de los recursos mediante la reventa de algunos de sus productos más conocidos. Para obtener más información sobre el reciclaje de los productos HP, visite:

www.hp.com/hpinfo/globalcitizenship/environment/recycle/

Programa de reciclaje de suministros de HP para inyección de tinta

HP está comprometido con la protección del medio ambiente. El programa de reciclamiento de suministros de HP para inyección de tinta está disponible en muchos países/regiones y permite reciclar los cartuchos de impresión usados y los cartuchos de tinta de forma gratuita. Para obtener más información, visite el siguiente sitio Web:

www.hp.com/hpinfo/globalcitizenship/environment/recycle/

Consumo de energía

Los equipos de formación de imágenes de Hewlett-Packard que incluyen el logotipo ENERGY STAR® han sido aceptados en las especificaciones ENERGY STAR para equipos de formación de imágenes de la Agencia para la Protección del Medio Ambiente de Estados Unidos. La siguiente marca aparecerá en los productos de formación de imágenes reconocidos por ENERGY STAR:



Encontrará información adicional sobre los modelos de productos de formación de imágenes reconocidos por ENERGY STAR en: www.hp.com/go/energystar

Eliminación de residuos de aparatos por parte de los usuarios



Este símbolo significa que no debe eliminar sus productos con el resto de desechos del hogar. En su lugar, debería proteger la salud y el medio ambiente enviando los residuos de aparatos a un punto de recogida exclusivo para el reciclaje de desechos eléctricos y equipos electrónicos. Para obtener más información, contacte con el servicio de recogida de residuos, o visite la página <http://www.hp.com/recycle>.

Sustancias químicas

HP se compromete a proporcionar información a sus clientes acerca de las sustancias químicas que se encuentran en nuestros productos de forma adecuada para cumplir con requisitos legales tales como REACH (*Regulación CE N° 1907/2006 del Parlamento Europeo y del Consejo Europeo*). Encontrará un informe químico sobre este producto en: www.hp.com/go/reach.

Limitación de sustancias peligrosas (Ucrania)

Технічний регламент щодо обмеження використання небезпечних речовин (Україна)

Обладнання відповідає вимогам Технічного регламенту щодо обмеження використання деяких небезпечних речовин в електричному та електронному обладнанні, затвердженого постановою Кабінету Міністрів України від 3 грудня 2008 № 1057

Limitación de sustancias peligrosas (India)

Restriction of hazardous substances (India)

This product complies with the "India E-waste (Management and Handling) Rule 2011" and prohibits use of lead, mercury, hexavalent chromium, polybrominated biphenyls or polybrominated diphenyl ethers in concentrations exceeding 0.1 weight % and 0.01 weight % for cadmium, except for the exemptions set in Schedule 2 of the Rule.

Modo de suspensión

- El uso energético se reduce mientras esté en el modo de suspensión.
- Tras la instalación inicial de la impresora, entrará en el modo de suspensión tras cinco minutos de inactividad.
- El tiempo del modo de suspensión se puede cambiar en el panel de control.

Para definir el tiempo del modo de suspensión

1. En la pantalla Inicio toque el icono **Parámetros**.



2. Toque **Preferencias**.
3. Pulse la flecha hacia abajo para desplazarse por las opciones y a continuación toque **Modo de Suspensión**.
4. Toque **Tras 5 minutos** o **Tras 10 minutos** o **Tras 15 minutos**.

Información sobre normativas

HP ENVY 5530 series cumple los requisitos de producto de las oficinas normativas de su país/región.

En esta sección se tratan los siguientes temas:

- [Número de identificación de modelo normativo](#)
- [FCC statement](#)
- [VCCI \(Class B\) compliance statement for users in Japan](#)
- [Notice to users in Japan about the power cord](#)
- [Notice to users in Korea](#)
- [Notice to users in Germany](#)
- [Noise emission statement for Germany](#)
- [Aviso Normativo para la Unión Europea](#)
- [Declaration of conformity](#)
- [Declaraciones sobre normativa inalámbrica](#)

Número de identificación de modelo normativo

A efectos de identificación reglamentaria, al producto se le asigna un número de modelo reglamentario. El número reglamentario de modelo para este producto es el SNPRH-1202. No debe confundirse con el nombre comercial (HP ENVY 5530 e-All-in-One series, etc.) o el número de producto (de A9J40 a A9J49, etc.).

FCC statement

FCC statement

The United States Federal Communications Commission (in 47 CFR 15.105) has specified that the following notice be brought to the attention of users of this product.

This equipment has been tested and found to comply with the limits for a Class B digital device, pursuant to Part 15 of the FCC Rules. These limits are designed to provide reasonable protection against harmful interference in a residential installation. This equipment generates, uses and can radiate radio frequency energy and, if not installed and used in accordance with the instructions, may cause harmful interference to radio communications. However, there is no guarantee that interference will not occur in a particular installation. If this equipment does cause harmful interference to radio or television reception, which can be determined by turning the equipment off and on, the user is encouraged to try to correct the interference by one or more of the following measures:

- Reorient or relocate the receiving antenna.
- Increase the separation between the equipment and the receiver.
- Connect the equipment into an outlet on a circuit different from that to which the receiver is connected.
- Consult the dealer or an experienced radio/TV technician for help.

For further information, contact:

Manager of Corporate Product Regulations
Hewlett-Packard Company
3000 Hanover Street
Palo Alto, Ca 94304
(650) 857-1501

Modifications (part 15.21)

The FCC requires the user to be notified that any changes or modifications made to this device that are not expressly approved by HP may void the user's authority to operate the equipment.

This device complies with Part 15 of the FCC Rules. Operation is subject to the following two conditions: (1) this device may not cause harmful interference, and (2) this device must accept any interference received, including interference that may cause undesired operation.

VCCI (Class B) compliance statement for users in Japan

この装置は、クラスB情報技術装置です。この装置は、家庭環境で使用することを目的としていますが、この装置がラジオやテレビジョン受信機に近接して使用されると、受信障害を引き起こすことがあります。取扱説明書に従って正しい取り扱いをして下さい。

VCCI-B

Notice to users in Japan about the power cord

製品には、同梱された電源コードをお使い下さい。
同梱された電源コードは、他の製品では使用出来ません。

Notice to users in Korea

B 급 기기 (가정용 방송통신기기)	이 기기는 가정용(B급)으로 전자파적합등록을 한 기기로서 주로 가정에서 사용하는 것을 목적으로 하며, 모든 지역에서 사용할 수 있습니다.
------------------------	--

Notice to users in Germany

GS-Erklärung (Deutschland) Das Gerät ist nicht für die Benutzung im unmittelbaren Gesichtsfeld am Bildschirmarbeitsplatz vorgesehen. Um störende Reflexionen am Bildschirmarbeitsplatz zu vermeiden, darf dieses Produkt nicht im unmittelbaren Gesichtsfeld platziert werden.
--

Noise emission statement for Germany

Geräuschemission LpA < 70 dB am Arbeitsplatz im Normalbetrieb nach DIN 45635 T. 19
--

Aviso Normativo para la Unión Europea

Los productos con la marca CE cumplen con las directivas de la UE siguientes:

- Directiva sobre el bajo voltaje 2006/95/EC
- Directiva EMC 2004/108/EC
- Directiva de Ecodiseño 2009/125/EC, donde sea aplicable

La conformidad CE de este producto solo es válida si está alimentado con los adaptadores de ca con la marca CE distribuidos por HP.

Si este producto tiene funcionalidad de telecomunicaciones, también cumple con los requisitos esenciales de la directiva EU siguiente:

- Directiva R&TTE 1999/5/EC

El cumplimiento con estas directivas conlleva la conformidad con las normativas europeas armonizadas (Normas Europeas) enumeradas en la Declaración de conformidad EU publicada por HP para este producto o gama de productos, disponible (sólo en inglés) en la documentación del producto o en la página web siguiente: www.hp.com/go/certificates (escriba el número de referencia del producto en el campo de búsquedas).

La conformidad se indica mediante una de las marcas de conformidad siguientes, ubicada en el producto:



En productos que no son de telecomunicaciones y para los productos de telecomunicaciones armonizados con la UE, tales como Bluetooth® dentro de la clase de potencia por debajo de 10mW.



Para productos de telecomunicaciones no armonizados con la UE (si es de aplicación, un número de cuerpo de 4 dígitos debe insertarse entre CE y !).

Consulte la etiqueta reguladora que se suministra en el producto.

La funcionalidad de telecomunicaciones de este producto puede usarse en los países de la UE y EFTA siguientes: Alemania, Austria, Bélgica, Bulgaria, Chipre, Dinamarca, Eslovenia, España, Estonia, Finlandia, Francia, Grecia, Hungría, Irlanda, Islandia, Italia, Letonia, Liechtenstein, Lituania, Luxemburgo, Malta, Noruega, Países Bajos, Polonia, Portugal, Reino Unido, República Checa, República Eslovaca, Rumanía, Suecia y Suiza.

El conector telefónico (no disponible para todos los productos) sirve para la conexión a redes telefónicas analógicas.

Productos con dispositivos LAN inalámbricos

- Algunos países pueden tener obligaciones o requisitos específicos sobre el funcionamiento de redes LAN inalámbricas, como el uso exclusivo en interiores, o restricciones de canales. Compruebe que los ajustes del país para la red inalámbrica son correctos.

Francia

- Para el funcionamiento de LAN inalámbrica a 2,4 GHz de este producto, puede haber ciertas restricciones: Este equipo puede usarse en interiores para toda la banda de frecuencia de 2400 a 2483,5 MHz (canales 1 a 13). Para el uso en exteriores, sólo puede usarse la banda de frecuencia 2400 a 2454 MHz (canales 1 a 7). Para conocer los últimos requisitos, consulte www.arcep.fr.

El punto de contacto para asuntos reglamentarios es:

Hewlett-Packard GmbH, Dept./MS: HQ-TRE, Herrenberger Strasse 140, 71034 Boeblingen, ALEMANIA

Declaration of conformity



DECLARATION OF CONFORMITY

according to ISQ/IEC 17050-1 and EN 17050-1

DoC #: SNPRH-1202-R1

Supplier's Name: Hewlett-Packard Company
Supplier's Address: 20, Jia Feng Road Waigaoqiao Free Trade Zone Pudong, Shanghai, PRC 200131
declares, that the product
Product Name and Model:² HP ENVY 5530 e-All-in-One Printer series
HP Deskjet Ink Advantage 4510 e-All-in-One Printer series
Regulatory Model Number:¹⁾ SNPRH-1202
Radio Module: SDG08-1292
Product Options: A.I
conforms to the following Product Specifications and Regulations:

EMC:

CISPR 22:2008 Class B
EN 55022:2010 Class B
EN 55024:2010
EN 61000-3-2:2006 +A1:2009 +A2:2009
EN 61000-3-3:2008
FCC CFR 47 Part 15 Class B
ICES-003, Issue 4 Class B

Safety:

EN 60950-1:2006 +A11:2009 +A1:2010 +A12:2011
IEC 60950-1:2005 +A1:2009
EN 62479:2010

Telecom

EN 300 328 V1.7.1
EN 301 489-1 V1.8.1
EN 301 489-17 V2.1.1
EN 62311:2008

Energy Use:

Regulation (EC) No. 1275/2008
ENERGY STAR® Qualified Imaging Equipment Operational Mode (OM) Test Procedure

RoHS:

EN 50581:2012

The product herewith complies with the requirements of the Low Voltage Directive 2006/95/EC, the EMC Directive 2004/108/EC, the Ecodesign Directive 2009/125/EC, the RoHS Directive 2011/65/EU and carries the CE marking accordingly.

This device complies with part 15 of the FCC Rules. Operation is subject to the following two conditions:

(1) This device may not cause harmful interference, and (2) this device must accept any interference received, including interference that may cause undesired operation.

Additional Information:

1) This product is assigned a Regulatory Model Number which stays with the regulatory aspects of the design. The Regulatory Model Number is the main product identifier in the regulatory documentation and test reports, this number should not be confused with the marketing name or the product numbers.

Shen Hongbo

ICS Product Hardware Quality Engineering Manager

Local contact for regulatory topics only:

EU: Hewlett-Packard GmbH, HQTRE, Hertenberger Strasse 140, 71034 Boeblingen, Germany
U.S.: Hewlett-Packard, 3000 Hanover St., Palo Alto 94304, U.S.A. 650-857-1501

www.hp.eu/certificates

Declaraciones sobre normativa inalámbrica

Esta sección contiene la siguiente información normativa correspondiente a productos inalámbricos:

- [Exposure to radio frequency radiation](#)
- [Notice to users in Brazil](#)
- [Notice to users in Canada](#)
- [Aviso para usuarios en México](#)
- [Notice to users in Taiwan](#)
- [Wireless notice to users in Japan](#)

Exposure to radio frequency radiation

Exposure to radio frequency radiation



Caution The radiated output power of this device is far below the FCC radio frequency exposure limits. Nevertheless, the device shall be used in such a manner that the potential for human contact during normal operation is minimized. This product and any attached external antenna, if supported, shall be placed in such a manner to minimize the potential for human contact during normal operation. In order to avoid the possibility of exceeding the FCC radio frequency exposure limits, human proximity to the antenna shall not be less than 20 cm (8 inches) during normal operation.

Notice to users in Brazil

Aviso aos usuários no Brasil

Este equipamento opera em caráter secundário, isto é, não tem direito à proteção contra interferência prejudicial, mesmo de estações do mesmo tipo, e não pode causar interferência a sistemas operando em caráter primário. (Res. ANATEL 282/2001).

Notice to users in Canada

Notice to users in Canada/Note à l'attention des utilisateurs canadiens

Under Industry Canada regulations, this radio transmitter may only operate using an antenna of a type and maximum (or lesser) gain approved for the transmitter by Industry Canada. To reduce potential radio interference to other users, the antenna type and its gain should be so chosen that the equivalent isotropically radiated power (e.i.r.p.) is not more than that necessary for successful communication.

This device complies with Industry Canada licence-exempt RSS standard(s). Operation is subject to the following two conditions: (1) this device may not cause interference, and (2) this device must accept any interference, including interference that may cause undesired operation of the device.

WARNING! Exposure to Radio Frequency Radiation The radiated output power of this device is below the Industry Canada radio frequency exposure limits. Nevertheless, the device should be used in such a manner that the potential for human contact is minimized during normal operation.

To avoid the possibility of exceeding the Industry Canada radio frequency exposure limits, human proximity to the antennas should not be less than 20 cm (8 inches).

Conformément au Règlement d'Industrie Canada, cet émetteur radioélectrique ne peut fonctionner qu'avec une antenne d'un type et d'un gain maximum (ou moindre) approuvé par Industrie Canada. Afin de réduire le brouillage radioélectrique potentiel pour d'autres utilisateurs, le type d'antenne et son gain doivent être choisis de manière à ce que la puissance isotrope rayonnée équivalente (p.i.r.e.) ne dépasse pas celle nécessaire à une communication réussie.

Cet appareil est conforme aux normes RSS exemptes de licence d'Industrie Canada. Son fonctionnement dépend des deux conditions suivantes : (1) cet appareil ne doit pas provoquer d'interférences nuisibles et (2) doit accepter toutes interférences reçues, y compris des interférences pouvant provoquer un fonctionnement non souhaité de l'appareil.

AVERTISSEMENT relatif à l'exposition aux radiofréquences. La puissance de rayonnement de cet appareil se trouve sous les limites d'exposition de radiofréquences d'Industrie Canada. Néanmoins, cet appareil doit être utilisé de telle sorte qu'il soit mis en contact le moins possible avec le corps humain.

Afin d'éviter le dépassement éventuel des limites d'exposition aux radiofréquences d'Industrie Canada, il est recommandé de maintenir une distance de plus de 20 cm entre les antennes et l'utilisateur.

Aviso para usuarios en México

Aviso para los usuarios de México

La operación de este equipo está sujeta a las siguientes dos condiciones: (1) es posible que este equipo o dispositivo no cause interferencia perjudicial y (2) este equipo o dispositivo debe aceptar cualquier interferencia, incluyendo la que pueda causar su operación no deseada.

Para saber el modelo de la tarjeta inalámbrica utilizada, revise la etiqueta regulatoria de la impresora.

Notice to users in Taiwan

低功率電波輻射性電機管理辦法

第十二條

經型式認證合格之低功率射頻電機，非經許可，公司、商號或使用者均不得擅自變更頻率、加大功率或變更設計之特性及功能。

第十四條

低功率射頻電機之使用不得影響飛航安全及干擾合法通信；經發現有干擾現象時，應立即停用，並改善至無干擾時方得繼續使用。

前項合法通信，指依電信法規定作業之無線電通信。低功率射頻電機須忍受合法通信或工業、科學及醫藥用電波輻射性電機設備之干擾。

Wireless notice to users in Japan

この機器は技術基準適合証明又は工事設計認証を受けた無線設備を搭載しています。

Índice

A

- asistencia al cliente
 - warranty 86
- avisos normativos
 - declaraciones sobre normativa inalámbrica 98
 - número de identificación de modelo normativo 94

B

- botones, panel de control 6

C

- copia
 - especificaciones 90

E

- entorno
 - Programa medioambiental de administración de productos 91
- escanear
 - especificaciones de escaneo 89

I

- imprimir
 - especificaciones 89
- información sobre normativas 94
- información técnica
 - especificaciones de copia 90
 - especificaciones de escaneo 89
 - especificaciones de impresión 89
 - especificaciones medioambientales 89
 - requisitos del sistema 89

M

- medio ambiente
 - especificaciones medioambientales 89

P

- panel de control
 - botones 6
 - funciones 6
- Papel
 - tipos recomendados 22
- periodo de asistencia telefónica
 - periodo de asistencia 86
- proceso de asistencia 85

R

- reciclado
 - cartuchos de tinta 92
- requisitos del sistema 89

T

- tarjeta
 - de interfaz de red 54, 56
- tarjeta de interfaz 54, 56
- teléfono del soporte 85
- transcurrido el periodo de asistencia 86

W

- warranty 86

