

Teléfono inalámbrico DT290

Guía del usuario



Bienvenido a la Guía del usuario del teléfono inalámbrico DT290 de Ericsson. El teléfono DT290 es un sistema inalámbrico sofisticado que puede utilizarse en todas las redes inalámbricas comerciales compatibles con Ericsson GAP/CAP.

Nota: Esta Guía del usuario describe las funciones más importantes del teléfono inalámbrico DT290. Dado que el teléfono inalámbrico DT290 se puede utilizar en una amplia gama de redes que admiten funciones diversas, algunas de las funciones puede que no sean utilizables en determinadas redes.

Su teléfono se maneja mediante menús. Usando las teclas de desplazamiento y las teclas C/MUTE, YES y NO puede tener acceso a las funciones y números que se utilizan con más frecuencia. Las instrucciones paso a paso de la pantalla le ayudan a manejar el teléfono.

Puede obtener la última versión de esta Guía del usuario en la dirección: <http://www.ericsson.com/enterprise>

ERICSSON NO CONCEDE GARANTÍAS DE NINGÚN TIPO EN RELACIÓN CON ESTE MATERIAL INCLUYENDO, SIN LIMITARSE A, LAS GARANTÍAS IMPLÍCITAS DE COMERCIALIZACIÓN E IDONEIDAD PARA UN PROPÓSITO DETERMINADO. Ericsson no se responsabilizará de los errores contenidos en esta publicación ni de los daños accidentales o indirectos relacionados con la provisión, el rendimiento o el uso de este material.

Ericsson Enterprise AB, S-131 89 Estocolmo, declara que este teléfono inalámbrico DT290 está en conformidad con los requisitos fundamentales y otras disposiciones importantes de la directiva europea R&TTE 1999/5/EC.

Los detalles pueden encontrarse en: Declaración de conformidad (Declaration of Conformity):

<http://www.ericsson.com/sdoc>

ES/LZTNB 101 235 R1A

© Ericsson Enterprise AB 2002

Todos los derechos reservados. Ninguna parte de esta publicación puede reproducirse, almacenarse en sistemas de recuperación ni transmitirse de cualquier forma ni en ningún tipo de soporte, ya sea electrónico, mecánico, fotocopia, grabación u otros, sin permiso previo por escrito del editor, excepto si se hace en conformidad con los términos expuestos a continuación:

Si Ericsson hace que esta publicación esté disponible en su página Web, esto significa que Ericsson autoriza la descarga y la impresión de copias del contenido proporcionado en el archivo, únicamente para uso privado y no para posterior redistribución. Ninguna parte de esta publicación puede estar sujeta a alteraciones, modificaciones ni uso comercial. Ericsson no será responsable de ningún daño ocasionado por el uso de una publicación alterada o modificada de forma ilegal.







Índice general

	página
Descripción	4
Procedimientos iniciales	7
Funciones de telefonía	24
Telefonía avanzada	36
Directorio	40
Teclas de bloqueo y seguridad adicional	47
Ajustes	53
Redes telefónicas	63
Consejos y trucos	74
Referencia	76
Índice	87

Descripción



Controles e indicadores de la pantalla del teléfono inalámbrico

		<i>Activado</i>	<i>Parpadeando</i>	<i>Parpadeando rápidamente</i>
Intensidad de señal		Visible cuando se conecta a una red		
Desactivación del timbre		Desaparece la señal de llamada o el micrófono se desactiva		
Tecla		Teclas bloqueadas		
Auricular		Teléfono inalámbrico descolgado	Conexión en proceso	El teléfono inalámbrico suena
Mensaje		Mensaje en espera		
Información de llamada		Nueva entrada en la lista de llamadas perdidas		
Batería		Estado de la batería (4 cuadros – llena)	La cubierta de la batería parpadea; la batería está casi vacía	Los cuadros parpadean sucesivamente; la batería se está cargando (los cuadros fijos indican el nivel de carga de la batería)
Luz de advertencia			Advertencia (batería baja/sin conexión)	Llamada entrante Mensaje en espera

Para obtener más información, consulte la sección “Referencia” en la página 76.

Funciones del teléfono inalámbrico

- Conforme a GAP/CAP
 - Identificación de línea de llamada (en función de la red)
 - Directorio para 100 nombres y números
 - Hasta 140 horas en tiempo de espera y hasta 17 horas de llamadas
 - Menú en 13 idiomas
 - Teclas laterales para el volumen
 - Lista de llamadas para 20 números
 - Vibrador
 - Tecla de mensajes
 - Posibilidad de hablar con las manos libres
-

Lectura inicial

Esta Guía de usuario está formada por diferentes secciones y temas que pueden leerse por separado. Cada sección y tema se incluye en el índice de contenido. Asimismo, el “[Índice](#)” en la página 87 de la parte posterior de la guía indica dónde encontrar ayuda sobre cada tema. Para obtener información sobre la puesta a punto y la utilización básica del teléfono inalámbrico, vea la sección específica “[Procedimientos iniciales](#)” en la página 7. Las partes restantes pueden leerse cuando sea necesario.

Procedimientos iniciales

Contenido de la caja

Compruebe que la caja contiene todos los componentes. Si falta alguno, póngase en contacto con su administrador de sistemas o con su proveedor.

La caja contiene:

- 1 Teléfono inalámbrico**
- 2 Batería**
- 3 Pinza**
- 4 Tarjeta de montaje**

Nota: Es importante anotar el código IPEI. Puede necesitar el código IPEI para desbloquear el teléfono inalámbrico cuando se ha introducido tres veces un código PIN incorrecto. Vea la sección "[Mostrar el código IPEI](#)" en la página 21 para obtener detalles adicionales.

Preparación para el uso

Cuando utilice el teléfono inalámbrico por primera vez, siga los pasos que se muestran a continuación para preparar el teléfono inalámbrico.

Advertencias:

No utilice el equipo en condiciones en las cuales exista peligro de explosión por electroinflamación.

No exponga el equipo directamente a la acción del sol durante largos períodos.

Mantenga el equipo alejado de un calor o una humedad excesivos.

Asegúrese de que el voltaje de la ubicación en la cual conectará el aparato se corresponde con el voltaje del cargador.

Nota: *Utilice únicamente el cargador que se proporciona con el teléfono inalámbrico.*

Acople la pinza al teléfono inalámbrico

No haga ningún tipo de presión sobre la pantalla.

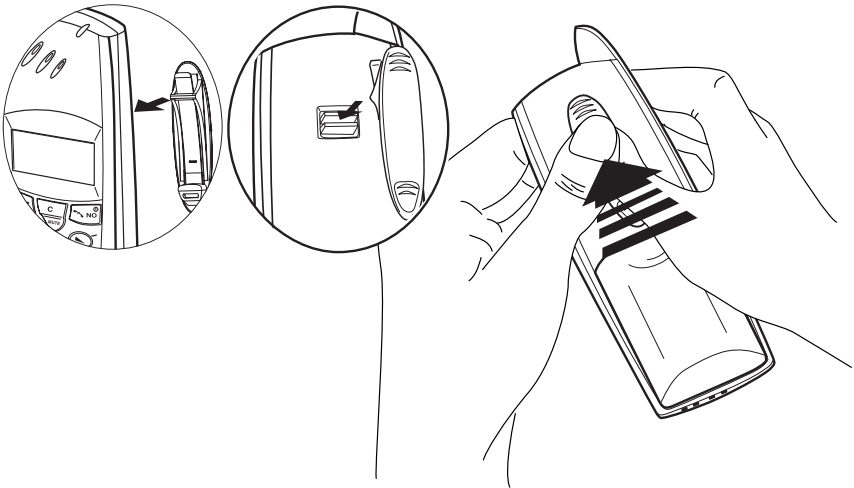

Inserte la batería como se muestra en el gráfico siguiente

Asegúrese de acoplar correctamente los cables de la batería en las muescas, como se muestra a continuación.

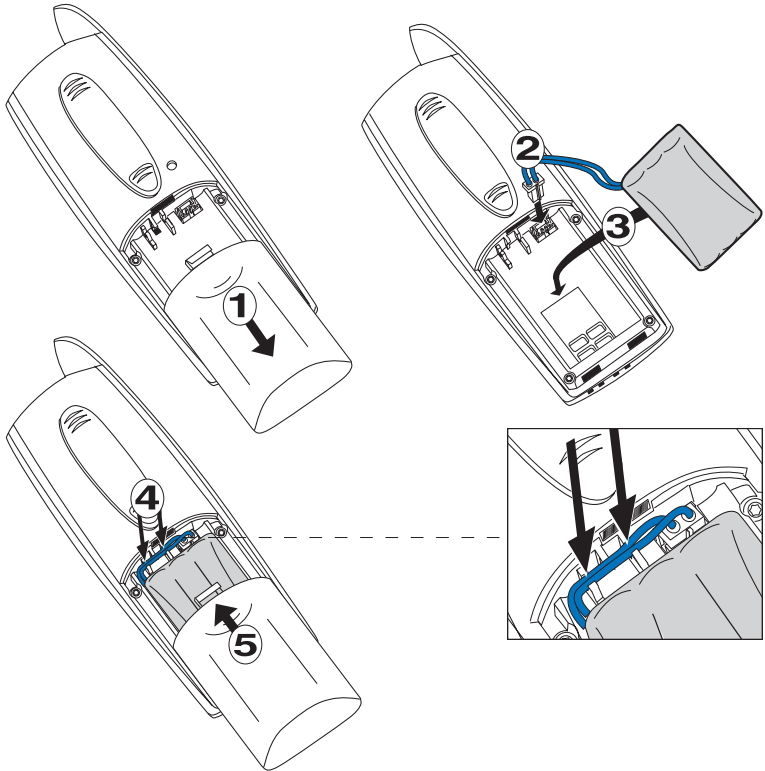

Conecte el adaptador de alimentación al cargador y enchúfelo en la toma de alimentación

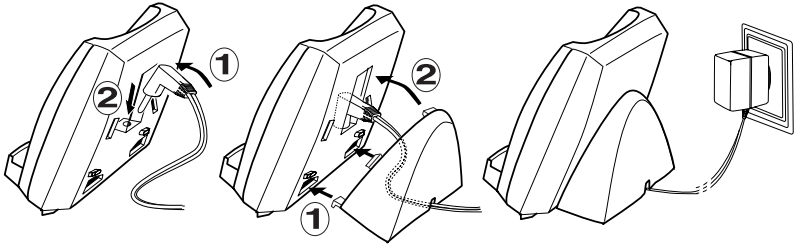

Ponga en el teléfono inalámbrico en el cargador para cargar la batería

Complete el proceso de carga antes de empezar a utilizar el teléfono inalámbrico. La luz verde del cargador se apaga cuando el proceso de carga ha finalizado. Para obtener más información sobre la carga de la batería, consulte ["Batería"](#) en la página 11.

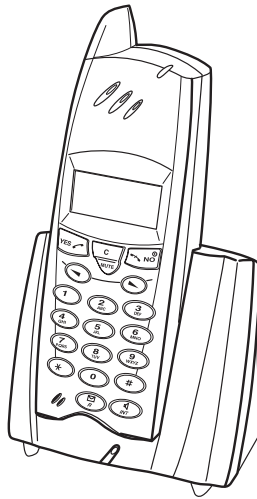

Conecte el teléfono inalámbrico a la red telefónica

Siga el procedimiento descrito en ["Suscripción a una red"](#) en la página 65. Cuando el teléfono inalámbrico está conectado a la red telefónica, ya está preparado para su utilización. Vea también la sección ["Nociones acerca de las redes telefónicas"](#) en la página 22.

Batería

La alimentación del teléfono inalámbrico la proporciona una batería recargable. Puede cargar completamente una batería vacía poniendo el teléfono inalámbrico en el cargador durante 4 horas. Una batería completamente cargada proporciona hasta 17 horas de tiempo de conversación o hasta 140 horas de tiempo de espera.

Nota: *Los tiempos de conversación y de espera se reducen si la función de conversación con manos libres se utiliza a menudo.*

El teléfono inalámbrico tiene un medidor de batería, que indica la alimentación restante.

Nota: *La alimentación del teléfono inalámbrico la proporciona una batería de hidruro de níquel (NiMH). Puede recargarse en cualquier momento. Para mantener la batería completamente cargada, puede colocar o dejar el teléfono inalámbrico en el cargador sin ningún problema.*

Lectura del medidor de batería

Cuando la batería está cargada completamente, el medidor de batería de la pantalla del teléfono inalámbrico tiene cuatro cuadros. El número de cuadros disminuye a medida que la batería se descarga. Cuando la batería está casi vacía, el medidor y la luz roja del teléfono inalámbrico parpadean. Suena una alarma cuando quedan menos de 15 minutos de conversación en la batería.

Cómo cargar la batería

Coloque el teléfono inalámbrico en el cargador, como se indica en la figura siguiente

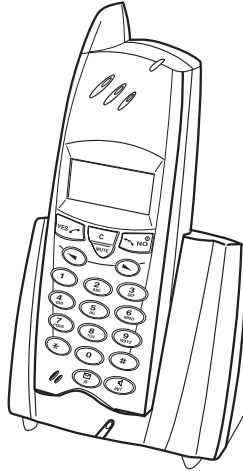

La batería está cargándose cuando el indicador luminoso verde inferior está activado (y el contador de batería de la pantalla parpadea). Si la batería está totalmente descargada, puede que pasen unos minutos antes de que el indicador LED verde inferior del cargador se encienda.

Cuando la batería está cargada en un 90%, el indicador LED empieza a parpadear (intervalos de 3 segundos) y cuando la batería está completamente cargada, empieza la carga de compensación (el indicador LED se enciende durante 1 segundo cada 30 segundos) y la batería ya está preparada.

Cambiar la batería

Las baterías recargables tienen una duración limitada.

Si el tiempo de espera del teléfono inalámbrico ha disminuido demasiado, debe sustituir la batería. Póngase en contacto con su administrador de sistemas o su proveedor para obtener más información.

Advertencia: *Utilice únicamente las baterías especificadas en "Especificaciones técnicas" en la página 82.*

Esta batería no contiene cadmio y, por tanto, es menos agresiva para el entorno que otras baterías recargables. No obstante, todas las baterías deben tratarse como desperdicio químico.

Pinza

El teléfono inalámbrico tiene una pinza que le permite llevarlo colgado de la ropa.

Acople la pinza al teléfono inalámbrico

Vea la sección "[Preparación para el uso](#)" en la página 8 para obtener instrucciones específicas.

Para desacoplar la pinza del teléfono inalámbrico

Vea el gráfico que aparece a continuación

Nota: Para minimizar el desgaste, se recomienda no desacoplar la pinza del teléfono inalámbrico demasiado a menudo.

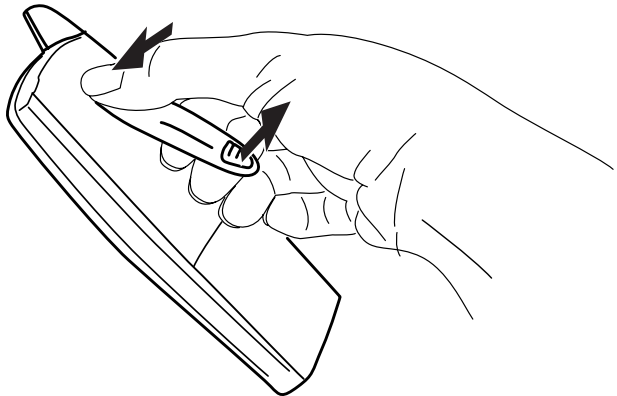

Para encender el teléfono inalámbrico



Para encender el teléfono inalámbrico

Pulse la tecla al menos durante un segundo hasta que aparezca la pantalla de modo de espera

El número en la parte superior derecha de la pantalla es el número (interno) del teléfono inalámbrico.

```
Trabajo 132
01-Dic 11:32
[Barra de señal] [Barra de batería]
```

En caso de que...

- La pantalla no se encienda o el icono de la batería empiece a parpadear:

Cargar la batería. Vea la sección “[Cómo cargar la batería](#)” en la página 12.

- El icono de intensidad de señal está apagado y aparece el mensaje “No hay red” repetidamente:

```
No hay red
[Barra de batería]
```

El teléfono inalámbrico no está conectado a la red telefónica.

- No puede realizar ni recibir llamadas.

Vea la sección “[Redes telefónicas](#)” en la página 63, o póngase en contacto con su administrador de sistemas.

Una vez encendido, el teléfono inalámbrico está en modo de espera. En modo de espera, el teléfono inalámbrico puede realizar o recibir llamadas y consume poca energía. En este modo, en la pantalla deben aparecer diversos iconos e información adicional. Para obtener más detalles, consulte “[Información en pantalla](#)” en la página 24.

Consejo: Si no está utilizando el teléfono inalámbrico para realizar o recibir llamadas, puede colocarlo en el cargador para mantenerlo completamente cargado.

Teclas de desplazamiento

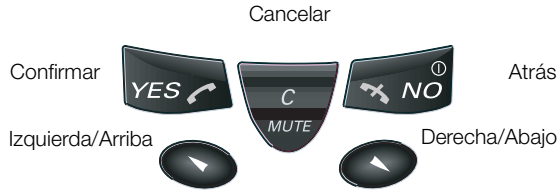

Estructura de los menús

Muchas de las funciones del teléfono inalámbrico y de la red son accesibles a través de los menús del teléfono inalámbrico. Los gráficos que aparecen a continuación muestran una visión general de los elementos de menú de primer nivel más importantes para localizar dichas funciones.

Menú colgado



Pulse para acceder al menú de teléfono colgado cuando el teléfono inalámbrico está en modo de espera (ver a continuación)

Directorio	Ajustes	Redes	Información
BuscaLlama	Alarma*	SeleccRed*	ListaLlam
Guardar	BloqTeclAut	Prioridad*	LlamPerdida*
BuscaEdita	Alertas	CambNombre	UltimaLlam
ElimTodo	BloqTelef	Borrar	TotLlamadas
	Restablecer	Suscribir	MuestraPEI
	Idioma		
	TeclaMens		
	Pantalla		

* Disponible en caso de ser aplicable

Menú descolgado



Pulse para acceder al menú de teléfono descolgado durante una llamada

- BuscaLlama
- ListaLlam
- IrADTMF*
- DTMF-Largo*

* Disponible en caso de ser aplicable

Usar los menús

El teléfono inalámbrico puede utilizarse a través de los menús. Cada menú forma un bucle.

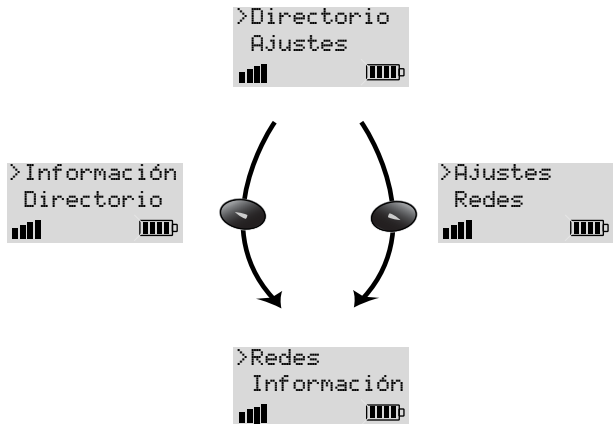

Puede activar los menús tanto si el teléfono está colgado como si está descolgado. Las opciones de menú son diferentes en cada caso (vea la sección “Estructura de los menús” en la página 15).



Pulse para activar los menús

Por ejemplo:



Pulse para entrar en la opción del menú principal Directorio
La flecha > en la pantalla indica la opción actualmente seleccionada.

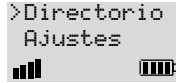

Pulse otra vez para desplazarse a través de las opciones de menú



Pulse para confirmar una opción de menú seleccionada
Algunas opciones activan un nuevo menú.



Pulse para volver al menú anterior



Pulse varias veces al desplazarse a través de los menús para volver a la pantalla de modo de espera o al menú anterior

Si durante un minuto no se pulsa ninguna tecla, el teléfono inalámbrico vuelve automáticamente a la pantalla de modo de espera.



Pulse si desea cancelar alguna operación

***Nota:** El teléfono inalámbrico utiliza menús "dinámicos", lo cual significa que algunas opciones de menú únicamente son visibles si son aplicables y si la red las admite.*

La sección "[Cambiar el idioma de los menús](#)" en la página 20 muestra cómo funcionan los menús. Para cambiar el idioma del menú, cada paso del procedimiento aparece perfectamente detallado. Para el resto de procedimientos, se asume que usted ya sabe cómo manejar los menús.

Para ayudarle a localizar los elementos de menú que no aparecen en el menú principal, al principio de cada procedimiento se proporciona una vía de acceso a través de los menús. Estas vías de acceso se indican mediante la palabra "**Ruta:**" seguida de los elementos de menú que se deben seleccionar de forma secuencial para activar una función específica. En la mayoría de los casos, el elemento de menú siguiente no aparece de forma inmediata:



Pulse para localizar el siguiente elemento de menú

Vea también la sección "[Estructura de los menús](#)" en la página 15 para tener una visión general de este tema.

Hacer y recibir llamadas

Si el teléfono inalámbrico está encendido y conectado a la red telefónica, puede realizar y recibir llamadas. Compruebe si aparece un nombre de red y si uno o más cuadros del icono de intensidad de señal están activos. En caso contrario, consulte “[Redes telefónicas](#)” en la página 63 o póngase en contacto con su administrador del sistema o su proveedor.

Hacer una llamada

Una vez encendido, el teléfono inalámbrico está en modo de espera. En este modo, el teléfono está preparado para realizar llamadas.

Marcar con el teléfono colgado:

Teclee el número

Aparece en la pantalla el número.

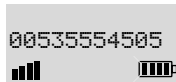

Pulse cuando el número sea correcto



Pulse para finalizar la llamada

Aparece en la pantalla la duración de la llamada.

Marcar con el teléfono descolgado:



Pulse y espere el tono de marcación

Nota: Una pulsación corta activa la Lista de Llamadas.



Teclee el número y espere a la conexión

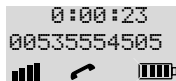

Pulse para finalizar la llamada

Aparece en la pantalla la duración de la llamada.

Manos libres:

Mientras espera a la conexión, el tono de marcación o durante la llamada:



Pulse para conmutar la llamada al modo de conversación con un sistema manos libres

Estará conectado con su interlocutor a través del altavoz y el micrófono.



Pulse para finalizar la llamada

Aparece en la pantalla la duración de la llamada.

Recibir una llamada

Una vez encendido, el teléfono inalámbrico está en modo de espera. En este modo, el teléfono inalámbrico está preparado para recibir llamadas.

Cuando suena el teléfono inalámbrico:

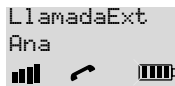

Pulse para contestar la llamada



Pulse para finalizar la llamada

Aparece en la pantalla la duración de la llamada.

En una llamada entrante, el número (extensión) de la persona que llama debe aparecer en la pantalla. Si en algún momento decidimos incluir dicho número en el directorio del teléfono inalámbrico, el nombre correspondiente aparecerá en lugar del número.

Manos libres:



Pulse para responder la llamada en modo de conversación con un sistema manos libres

Estará conectado con su interlocutor a través del altavoz y el micrófono.

Área de funcionamiento

Puede utilizar el teléfono inalámbrico en el área de cobertura de la red. Fuera del área, perderá el contacto con la red telefónica. El icono de intensidad de señal desaparecerá. "No hay red" aparecerá repetidamente en la pantalla, la luz de advertencia parpadeará y se escucharán pitidos de advertencia cortos y rápidos, a intervalos regulares.

Cambiar el idioma de los menús

El idioma predeterminado es el inglés. Para seleccionar otro idioma, utilice la opción **Idioma**. Tenga en cuenta que las opciones de los menús continuarán apareciendo en inglés hasta que confirme la elección de idioma.

Para cambiar el idioma del teléfono inalámbrico

Ruta: *Ajustes » Idioma*

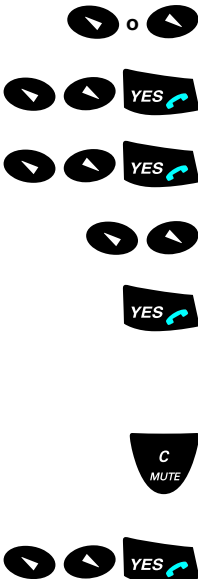

Pulse para entrar en el menú principal

Aparece en pantalla la opción **Directorio**.

Desplácese hasta **Ajustes y pulse**

Desplácese hasta **Idioma y pulse**

Aparece el idioma actual.

Desplácese a través de la lista de idiomas hasta que encuentre el que desea seleccionar

Pulse para confirmar su opción

En este momento se cambia el idioma de los menús.

También puede utilizar el procedimiento siguiente:

Pulse durante al menos siete segundos

Aparece el idioma de los menús.

Seleccione el idioma que desee de la lista y pulse

Mostrar el código IPEI

El administrador del sistema o el proveedor puede necesitar la Identificación internacional de equipo de componentes de portátiles (IPEI) del teléfono inalámbrico para habilitar la suscripción a la red telefónica. El código IPEI es un código exclusivo que se asigna al teléfono inalámbrico. Es más, puede necesitar el código IPEI para desbloquear el teléfono si se ha introducido tres veces un código PIN incorrecto.

El código IPEI se puede solicitar al utilizar el teléfono inalámbrico.

Para mostrar código IPEI

Ruta: Información » MuestraIPEI



Seleccione MuestraIPEI y pulse

PIN: en la pantalla.



Introduzca el código PIN del teléfono inalámbrico (el valor predeterminado es 0000) y pulse

Aparece en la pantalla el código IPEI de 13 dígitos.



Pulse para salir de este menú

Nota: Anote el código IPEI para un uso posterior. Si no puede recuperar el código IPEI, póngase en contacto con su administrador del sistema. Mantenga el código IPEI en secreto para prevenir una utilización indebida de su teléfono.

Para apagar el teléfono inalámbrico

Normalmente no necesitará apagar el teléfono inalámbrico Pero si no desea realizar o recibir llamadas, si desea cambiar la batería o si se encuentra fuera de la cobertura de la red, puede apagar el teléfono inalámbrico.



Para apagar el teléfono inalámbrico

Mantenga pulsada la tecla hasta que la pantalla quede en blanco

No puede apagar el teléfono inalámbrico durante una llamada.

Nociones acerca de las redes telefónicas

El teléfono inalámbrico se puede conectar a diversas redes telefónicas. Si el teléfono inalámbrico está conectado a una red telefónica, se pueden realizar y recibir llamadas. En una red telefónica, las llamadas se transmiten de un teléfono inalámbrico a otro mediante conexiones de radio.



Si en la pantalla aparece un nombre de red y el icono de intensidad de señal está encendido, el teléfono inalámbrico está conectado a la red correspondiente.

Únicamente puede hacer uso de una red telefónica si el teléfono inalámbrico:

- Está dentro de la cobertura de la red
- Está suscrito a la red
- Tiene derechos de acceso a la red

Cobertura de la red

El teléfono inalámbrico sólo puede conectarse a la red si está dentro de la cobertura de la red.

Si el icono de intensidad de señal está apagado (no es visible) y aparecen en la pantalla repetidamente los mensajes "No hay red" o "Sin acceso", el teléfono inalámbrico no está conectado a una red.

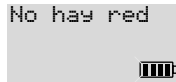

Esto puede significar que:

- Está fuera de la cobertura de la red.
- No hay acceso a la red.

El teléfono inalámbrico no puede establecer la conexión. Defina el teléfono inalámbrico para que realice una selección de red automática.

Ruta: *Redes » SeleccRed » Automático*

- No hay suscripción a la red.

Suscriba el teléfono inalámbrico a la red.

Suscripción a la red

Para tener acceso a la red debe suscribir el teléfono inalámbrico. Una vez suscrito, puede acceder a la red en cualquier momento, siempre que esté dentro de la cobertura de la red.

Seleccionar una red

El área de cobertura de las diferentes redes telefónicas puede solaparse. En tal caso, puede seleccionar la red telefónica que usted desee, siempre y cuando el teléfono inalámbrico esté suscrito a ella.

Funciones de telefonía

Información en pantalla

Cuando se enciende el teléfono inalámbrico, en la pantalla aparecen diversos iconos e información adicional.



Intensidad de la señal

Un indicador de intensidad de señal se muestra en la parte derecha de la pantalla cuando el teléfono inalámbrico está conectado a una red. Es una medida de la calidad de recepción. Cinco barras verticales significan buena calidad de recepción, y una barra significa calidad de recepción escasa. En las áreas donde la calidad de recepción es escasa, el riesgo de pérdida de llamadas es elevado.

Nombre de red

El nombre de la red actualmente conectada aparece en la pantalla cuando el teléfono inalámbrico está en modo de espera. El nombre de red predeterminado es Trabajo, pero usted mismo puede establecer el nombre de red que desee. Este proceso queda descrito en la sección "[Editar un nombre de red](#)" en la página 71.

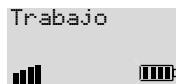

Número de extensión

Si la red lo admite, el número interno aparece en la parte derecha de la pantalla cuando el teléfono inalámbrico está en modo de espera.

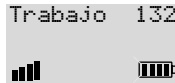

Información de llamada

Cuando suena el teléfono inalámbrico, el tipo de llamada y, si está disponible, el nombre o número de la persona que llama aparecen en la pantalla. El nombre aparece únicamente si el número de la persona que llama se encuentra en el directorio del teléfono.

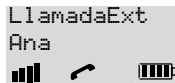

Duración de la llamada

Durante una llamada y cuando finaliza, en la pantalla del teléfono inalámbrico aparece la duración de la llamada.

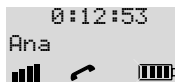

Si la red lo proporciona, en la pantalla del teléfono inalámbrico aparece la fecha y la hora actual, cuando está en modo de espera.

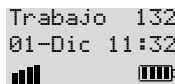

Hacer una llamada

Marcar con el teléfono colgado



Escriba el número

Aparece en la pantalla el número.

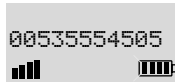

Pulse cuando el número sea correcto



Pulse para finalizar la llamada

Aparece en la pantalla la duración de la llamada.

Marcar cuando el teléfono está descolgado



Pulse y espere el tono de marcación

Nota: Una pulsación corta activa la Lista de Llamadas.



Marque el número y espere a la conexión

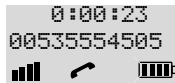

Pulse para finalizar la llamada

Aparece en la pantalla la duración de la llamada.

Manos libres

Mientras espera a la conexión, el tono de marcación o durante la llamada:



Pulse para conmutar la llamada al modo de conversación con un sistema manos libres

Estará conectado con su interlocutor a través del altavoz y el micrófono.



Pulse para finalizar la llamada

Aparece en la pantalla la duración de la llamada.

Llamar utilizando el directorio

El teléfono inalámbrico lleva incorporado un directorio para guardar nombres y números. Puede realizar convenientemente llamadas utilizando este directorio. Para obtener información sobre el uso del directorio, consulte la sección “[Directorio](#)” en la página 40.

Llamada por nombre

La opción de llamada por nombre le permite buscar un nombre y número en el directorio.

Ruta: *Directorio » BuscaLlama*



Seleccione `BuscaLlama` y pulse

`Nombre:` o `Directorio vacío` aparece en la pantalla. Para añadir nombres y números al directorio, consulte la sección “[Agregar un nombre y un número](#)” en la página 42.



Pulse la tecla con la primera letra del nombre que está buscando

Pulse la tecla una vez para seleccionar la primera letra de la tecla, dos veces para seleccionar la segunda letra de la tecla y tres veces para seleccionar la tercera letra de la tecla. Para restringir la búsqueda, puede introducir también la siguiente o siguientes letras del nombre.



Pulse para confirmar

Aparece en la pantalla el primer nombre del directorio que empieza con la letra o letras seleccionadas, o, si no existe ninguno, el más aproximado alfabéticamente.



Desplácese a través del directorio (si es necesario) hasta que encuentre el nombre adecuado



Pulse para marcar el número

Llamada rápida por nombre

También se puede buscar un número mediante un nombre del directorio sin necesidad de utilizar los menús.



Pulse la tecla que contiene la primera letra del nombre, y manténgala pulsada hasta que en la pantalla aparezca el primer nombre del directorio que empieza por la letra de la tecla que acaba de pulsar

Ahora puede introducir más letras, como en el paso para restringir la búsqueda, o puede desplazarse a través del directorio hasta que encuentre el nombre adecuado.



Pulse para marcar el número

Ejemplo:

Supongamos que desea llamar a alguien cuyo nombre es “Jonás”. Siga el procedimiento siguiente:

5 Pulse y mantenga la tecla pulsada hasta que en el directorio aparezca el primer nombre que empieza por “J”

6 Pulse tres veces para introducir la “O”
Aparece en la pantalla el primer nombre del directorio que empieza por “Jo”.

6 Pulse dos veces para obtener la “N” y continúe con el resto hasta encontrar el nombre “JONÁS”



Pulse para marcar el número

Si el directorio no contiene un nombre que empieza por la letra especificada, la letra incorrecta parpadea. A continuación puede introducir otra letra para corregir el error. Si el directorio está vacío, consulte la sección “[Agregar un nombre y un número](#)” en la página 42 para obtener más información.

Consejo: Si pulsa C/MUTE en lugar de YES, puede editar el número antes de marcar.

Llamar utilizando la Lista de Llamadas

Los últimos 20 números marcados, las llamadas contestadas y las llamadas perdidas se almacenan en la Lista de Llamadas. Puede volver a marcar fácilmente uno de estos números.

Los distintos tipos de llamadas de la Lista de Llamadas se marcan con los iconos siguientes:

 <- *Llamada entrante*

 -> *Llamada saliente*

 ✕ *Llamada perdida*

Para volver a marcar un número de la Lista de Llamadas



Pulse brevemente

Aparecerá la Lista de llamadas, incluyendo los números marcados, las llamadas perdidas y las llamadas respondidas. Si no hay ningún número o nombre disponible para ser marcado de nuevo, el teléfono inalámbrico emite un pitido.



Desplácese hasta llegar al nombre o número correcto

Pulse para marcar el número seleccionado

Consejo: Si pulsa C/MUTE en lugar de YES, puede editar el número antes de marcar.

También puede acceder a la Lista de llamadas a través del menú `List@Ll@m`.

Ruta: Información » `List@Ll@m`

El menú `List@Ll@m` únicamente está disponible si los números o los nombres están disponibles para ser marcados de nuevo.

Puede almacenar de forma permanente los números de la Lista de llamadas en el directorio del teléfono. Vea la sección “[Añadir números de la Lista de llamadas](#)” en la página 46.

Devolver una llamada

Cuando se recibe una llamada en algunas redes telefónicas, el número (o el nombre) de la persona que llama aparecen en la pantalla, y también la fecha y la hora, si están disponibles. En este caso, el número se guarda en la Lista de llamadas. El icono de información de la llamada muestra si hay nuevas llamadas sin contestar. Con el uso de la función de devolución de llamada, se puede devolver fácilmente una llamada a estos números. La lista de llamadas puede contener hasta 20 números.



Cuando hay nuevas llamadas sin contestar, el teléfono inalámbrico muestra **Comprobar quién llamó?**.



Pulse si no desea devolver ninguna llamada

Para devolver una llamada



Pulse

Aparece una lista de números. Las entradas nuevas aparecen marcadas con un signo de exclamación.

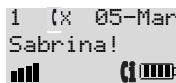

Desplácese hasta llegar al nombre o número correcto

Pulse para marcar el número seleccionado

Consejo: Si pulsa C/MUTE en lugar de YES, puede editar el número antes de marcar.

También puede acceder a la Lista de llamadas a través del menú **ListalLam**.

Ruta: Información » ListaLlam

Esta opción únicamente aparece si los nombres o los números están disponibles para devolver una llamada.

Recibir una llamada

Quando suena el teléfono inalámbrico



Pulse para contestar la llamada

o



Pulse para responder la llamada en modo de conversación con un sistema manos libres

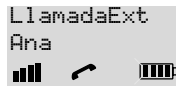

Pulse para finalizar la llamada

Aparece en la pantalla la duración de la llamada.

En una llamada entrante, el número (extensión) de la persona que llama debe aparecer en la pantalla. Por otra parte, si el número de la persona que llama está incluido en el directorio del teléfono inalámbrico, el nombre correspondiente aparece en su lugar.

Quando el teléfono inalámbrico suena en un momento inoportuno



Pulse para desconectar el timbre

Vea la sección “[Desconectar el sonido de llamada](#)” en la página 35.

o



Pulse

Se rechaza la llamada. No hay entradas en la Lista de Llamadas.

Identificación de la persona que llama

Algunas redes telefónicas permiten la identificación de llamadas. Esto significa que aparecen en la pantalla del teléfono inalámbrico el nombre o el número (extensión) de la persona que llama.

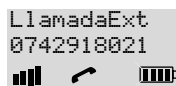

Consulte con su administrador de sistemas o su proveedor para saber si su red telefónica admite la presentación de identificación de llamadas (CLIP).

Transferir una llamada

Durante una llamada puede poner la llamada en espera y marcar otro número de teléfono. Posteriormente puede continuar con la primera llamada o puede transferir dicha llamada al segundo número marcado (si la red telefónica lo admite).



Pulse para poner una llamada en espera y marcar otro número

Consejo: También puede utilizar las opciones de menú BuscaLlama o ListaLlam.

BuscaLlama

Seleccione esta opción para buscar el número en el directorio

Mediante la tecla R

Nota: Es probable que este procedimiento no esté disponible en todos los países o sistemas.

Usted está hablando con el teléfono inalámbrico y desea transferir una llamada.



Pulse para poner la llamada actual en espera

Oirá la señal de llamada del cuadro de distribución.



Introduzca el número (extensión) de la persona a la cual desea transferir la llamada

Si el número está disponible, oirá una señal acústica.



Pulse para transferir la llamada

o



Pulse para volver al interlocutor

Mediante la opción “BuscaLlama”

Durante una llamada, puede desear poner una llamada en espera y marcar otro número, pero se encuentra con que no sabe con certeza el número y desea buscarlo en el directorio o en la Lista de Llamadas.



Desplácese a través del menú

Seleccione

Pulse

Introduzca o busque el número de la persona a la cual desea transferir la llamada

Como se ha explicado en la sección “[Llamar utilizando el directorio](#)” en la página 27.

Pulse para marcar el número

Espere a la respuesta

Si la persona no responde, o si el número está ocupado:



Pulse para devolver la llamada

Si se responde a la segunda llamada:



Pulse para transferir la primera llamada al segundo interlocutor

o



Pulse para devolver la primera llamada

Desconectar el micrófono

Durante una llamada puede que desee hablar con alguna otra persona, sin que le oiga su interlocutor, y por lo tanto quiera apagar el micrófono.



Pulse hasta que esté preparado para hablar de nuevo con el interlocutor

Unos pitidos cortos y el icono de timbre desconectado le indican que el micrófono está desactivado.

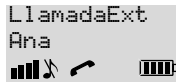

Pulse rápidamente

Unos pitidos cortos y el icono de timbre desconectado le indican que el micrófono está desactivado. Para volver a activar el micrófono, pulse C/MUTE de nuevo.

Desconectar el sonido de llamada

Si el teléfono inalámbrico suena en un momento inoportuno, puede apagar el sonido de llamada.

Para encender el sonido de llamada temporalmente



Pulse

Aparece el icono de corte de llamada.

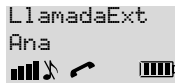

Incluso con el sonido apagado, puede continuar respondiendo a la llamada. La luz de advertencia y el icono de corte de llamada parpadearán. Si no responde a la llamada, el número se almacena como llamada perdida en la Lista de Llamadas.

Para apagar el sonido de llamada de forma permanente



Pulse cuando el teléfono esté inactivo

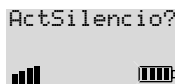

Pulse

Aparece el icono de corte de llamada.

Puede apagar permanentemente el sonido de llamada ajustando el volumen de llamada al nivel más bajo. Vea la sección "[Control de volumen](#)" en la página 53.

Nota: Si ha establecido el vibrador en ActSiSilenc, el timbre vibrador se activa cuando suena el teléfono, vea la sección "[Vibrador](#)" en la página 57.

Para volver a encender el sonido de llamada



Pulse brevemente

Desaparece el icono de corte de llamada.

Telefonía avanzada

¿Llamada interna, llamada externa o retollamada?

Cuando se recibe una llamada, existen diferentes tipos de señales de llamada para llamadas internas, externas o retollamadas. Estos tipos de señales se establecen de forma predeterminada en el inalámbrico, tal como se muestra a continuación:

- Una señal de llamada interna consiste en un pitido corto seguido de una pausa.
- Una señal de llamada externa consiste en dos pitidos cortos seguidos de una pausa.
- Una señal de retollamada consiste en pitidos cortos.

Consejo: *Puede establecer usted mismo la sintonía de la señal de llamada para las llamadas internas o externas. De este modo resulta más sencillo el reconocimiento de la señal de llamada de su propio teléfono inalámbrico. Para obtener más información al respecto, consulte la sección "Tonos y melodías" en la página 55.*

Mensaje pendiente

Este teléfono inalámbrico admite los mensajes pendientes. Por consiguiente, hay disponible un tono de timbre de mensaje pendiente. La utilización de esta función depende de la red específica. También es posible programar la tecla R/Mensaje con un número o una función (en función del sistema).

Si aparece el icono de mensaje pendiente, puede introducir el sistema de mensajes para recuperar el mensaje:



Pulse para introducir el sistema de mensajes

Programar un número o una función en la tecla R/Mensaje

Puede programar un número al cual llama con frecuencia o programar una función (en función del sistema).

Ruta: *Ajustes » TeclaMens » TeclaMessNo*



Escriba el número



Pulse

Nota: *Únicamente pueden programarse un número o una función. Si los cambia, la función predeterminada para entrar en el sistema de mensajes directamente dejará de funcionar. Si desea utilizar la función de mensajes pendientes (predeterminada) otra vez, debe volver a introducir el número para entrar en el sistema de mensajes.*

Cambiar el modo de marcación

Si el sistema telefónico utiliza habitualmente la marcación por pulsos, puede elegir entre tonos DTMF largos y cortos, si es necesario. En algunos servicios remotos, los tonos estándar que envían los teléfonos inalámbricos son demasiado cortos. En tal caso, el teléfono inalámbrico debe conmutarse al modo de “tonos largos”.

Para conmutar el teléfono inalámbrico a los tonos cortos

Ir a DTMF



Seleccione

Pulse

El teléfono inalámbrico utiliza ahora tonos DTMF cortos.

Para conmutar el teléfono inalámbrico a los tonos largos durante una llamada

DTMFLargo



Seleccione

Pulse

El teléfono inalámbrico conmuta a los tonos largos para el resto de la duración de la llamada. Si el teléfono inalámbrico está establecido en los tonos largos, los tonos se transmiten tanto tiempo como las teclas se mantienen pulsadas.

Enviar una pausa de marcación

Para insertar una pausa de marcación con el teléfono colgado

✱

Pulse durante un segundo

Estadísticas de llamada del teléfono inalámbrico

El teléfono inalámbrico puede mostrar la duración de la última llamada. Asimismo, puede mostrar el tiempo total de todas las llamadas externas realizadas.

Para ver el tiempo utilizado en la última llamada

Ruta: Información » UltimaLlam

UltimaLlam



Seleccione

Pulse

Aparece en la pantalla la duración de la última llamada en horas, minutos y segundos.



Pulse para salir de este menú

Para ver el tiempo utilizado en todas las llamadas externas

Ruta: Información » TotLlamadas

TotLlamadas



Seleccione

Pulse

El tiempo total de llamadas externas realizadas se muestra en horas, minutos y segundos.



Pulse para salir de este menú

o



Pulse para eliminar la entrada de la lista

Directorio

Utilización del directorio

El teléfono inalámbrico puede contener un directorio para 100 nombres y números. Puede consultar y modificar el directorio a través de la opción **Directorio** del menú.

En el directorio aparecen todos los nombres en orden alfabético. Puede agregar libremente nombres y números al directorio.

Introducir nombres

Utilice las teclas numéricas para introducir nombres en el directorio.

Pulse una tecla una vez para introducir la primera letra de la tecla, dos veces para introducir la segunda, tres veces para introducir la tercera, etc. Para introducir letras con una diéresis o un acento o para introducir un dígito, pulse la misma tecla unas cuantas veces más.

Por ejemplo:

- 1** **Pulse una vez para insertar un espacio**
- 2** **Pulse cinco veces para insertar “Ä”**
- 3** **Pulse cuatro veces para insertar “È”**
- #** **Pulse dos veces para insertar un asterisco (*) en un nombre**

Para insertar letras en minúsculas:

Pulse la letra primero

✖ **y a continuación pulse**

Repita el procedimiento anterior para volver a mayúsculas otra vez

Mientras se está introduciendo o editando un nombre o un número, se pueden utilizar las teclas siguientes:



Eliminar



Mover a la izquierda



Mover a la derecha



Introducir una pausa de marcación (pulse al menos durante 1 segundo)

Consulte la tabla que viene a continuación para obtener más detalles al respecto:

Tecla del teléfono	Número de veces que debe pulsarse la tecla												
	1	2	3	4	5	6	7	8	9	10	11	12	13
1	Espacio	-	?	!	,	.	:	"	'	()	1	
2	A	B	C	À	Ä	Æ	À	Á	Â	Ã	Ç	2	Γ
3	D	E	F	È	É	Ê	Ë	3	Δ	Φ			
4	G	H	I	Ĝ	ı	ì	í	î	ï	4			
5	J	K	L	5	Λ								
6	M	N	O	Ñ	Ö	Ø	Ò	Ó	Ô	Õ	Œ	6	
7	P	Q	R	S	ß	Ş	7	Π	Σ				
8	T	U	V	Ü	Ù	ú	û	8					
9	W	X	Y	Z	Ý	ÿ	9						
0	0	+	&	@	/	\$	%	£	Θ	Ξ	Ψ	Ω	
#	#	*											

Agregar un nombre y un número

Puede utilizar la opción **AñadirNuevo** para introducir nombres y números en el directorio.

Para añadir nuevas entradas en el directorio

Ruta: *Directorio » Guardar » AñadirNuevo*

AñadirNuevo



Seleccione

Pulse

Nombre: O **Directorio lleno** aparece en pantalla. Si aparece **Directorio lleno**, debe eliminar una entrada del directorio antes de añadir una entrada nueva.

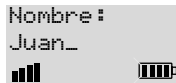

Escriba un nombre

Pulse para confirmar

IntroNúmero: aparece en la pantalla.

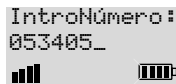

Escriba el número de teléfono

Pulse si tiene que esperar a un segundo tono de marcación

Pulse para confirmar

El nombre y el número se almacenarán en el directorio.

Editar nombre y número

Con la opción **Editar**, puede cambiar los nombres y números del directorio.

Editar nombres

Puede corregir un nombre mal escrito o asignar un nuevo nombre a un número de teléfono ya existente.

Ruta: Directorio » BuscaEdita » Editar

Editar



Seleccione

Pulse

Nombre #: aparece en la pantalla.

Introduzca la primera letra (o letras) del nombre que está buscando

Pulse

Aparece el nombre coincidente más cercano.

Desplácese a través del directorio hasta que encuentre el nombre adecuado

Pulse

Aparece en la pantalla el nombre que desea editar.

Corrija el nombre

Pulse para confirmar

Editar números de teléfono

Puede corregir un número de teléfono o asignar otro número a un nombre.

Ruta: Directorio » BuscaEdita » Editar

Editar



Seleccione

Pulse

Nombre : aparece en la pantalla.

Introduzca la primera letra (o letras) del nombre que está buscando

Pulse

Aparece el nombre coincidente más cercano.

Desplácese a través del directorio hasta que encuentre el nombre adecuado

Pulse

Aparece en la pantalla el número que desea editar.

Corrija el número

Pulse para confirmar

Eliminar nombres y números

Puede también eliminar del directorio nombres y sus números asociados.

Para eliminar un nombre y un número del directorio

Ruta: Directorio » BuscaEdita » Eliminar

Eliminar



Seleccione

Pulse

Nombre : aparece en pantalla.

Introduzca la primera letra (o letras) del nombre que está buscando



Pulse

Aparece el nombre coincidente más cercano.

Desplácese a través del directorio hasta que encuentre el nombre adecuado



Pulse para confirmar

El nombre y el número se eliminan del directorio.

Para eliminar todos los nombres y números del directorio

Ruta: Directorio » ElimTodo

ElimTodo



Seleccione

Pulse

¿Eliminar? aparece en pantalla.



Pulse para confirmar

Todos los nombres y números se eliminan del directorio.

Añadir números de la Lista de llamadas

Hasta 20 números (marcados, respondidos y perdidos) pueden permanecer almacenados en la Lista de llamadas del teléfono inalámbrico. Puede utilizar la opción **AñadirNum** para añadir los números al directorio.

La opción de menú **AñadirNum** aparece únicamente si los nombres o los números están disponibles para ser marcados de nuevo.

Para añadir un número marcado recientemente

Ruta: Directorio » Guardar » AñadirNum

AñadirNum



Seleccione

Pulse

Aparece en la pantalla una lista de números. Si aparece **Directorio lleno**, debe eliminar una entrada del directorio antes de añadir una nueva.



Desplácese a través de la lista de los últimos números marcados hasta que encuentre el número que desea guardar



Pulse

Nombre : aparece en la pantalla.



Escriba un nombre



Pulse

EditarNum : aparece en la pantalla. Aparece en la pantalla el número que desea añadir.



Edite el número, si es necesario



Pulse para confirmar

El nombre y el número se almacenarán en el directorio.

Teclas de bloqueo y seguridad adicional

Bloqueo del teclado

Si habitualmente transporta el teléfono inalámbrico en un bolsillo, es posible que de forma accidental pulse alguna de las teclas y realice una llamada. Para evitar este problema, puede bloquear el teclado mediante la opción **BlqTeclAut**.

Para habilitar o inhabilitar el bloqueo del teclado

Ruta: Ajustes » *BlqTeclAut*

BlqTeclAut



Seleccione

Pulse

Aparece el ajuste actual.

Seleccione el ajuste que desea

Pulse para confirmar

Nota: *No pulse ninguna tecla durante los 30 segundos posteriores a la activación de la función de bloqueo del teclado. Si ha caducado el tiempo de activación, las teclas están bloqueadas y aparece el símbolo de una llave en la pantalla.*

Durante el bloqueo del teclado, las teclas están bloqueadas, de manera que usted no puede utilizar el teléfono inalámbrico. Si pulsa una tecla aparece en pantalla el mensaje **Pulse * para desbloquear**.



Pulse * para
desbloquear

Si ha bloqueado las teclas y recibe una llamada, puede responderla con normalidad sin desactivar el bloqueo del teclado. Al finalizar la llamada, las teclas vuelven a bloquearse.



Para desbloquear el teclado temporalmente

Pulse

Desbloquear teclado? aparece en la pantalla.

Pulse para desconectar el bloqueo

Desaparece el símbolo de la llave; las teclas se encuentran habilitadas de nuevo.

Bloqueo del teléfono inalámbrico

Puede proteger su teléfono inalámbrico frente a un uso no autorizado, mediante la utilización del número de identificación personal (código PIN). Puede proteger el teléfono inalámbrico frente al uso por parte de otra persona o simplemente frente a la posibilidad de que se añada o se elimine una suscripción a una red telefónica. De forma predeterminada, ambas funciones de seguridad se encuentran desactivadas. Puede cambiar el código PIN del teléfono inalámbrico.

Si introduce tres veces seguidas un código PIN incorrecto, el teléfono inalámbrico se bloquea.

Para saber el código PIN predeterminado del teléfono inalámbrico, vea la sección “[Visión general del código PIN y de otros códigos](#)” en la página 52.

Seguridad frente a un uso no autorizado

Puede establecer el teléfono inalámbrico de manera que el código PIN se introduzca justo después de encender el teléfono. Esta opción está desactivada de forma predeterminada.

Ruta: Ajustes » BloqTelef » Encen.

Encen.



Seleccione

Pulse

PIN: aparece en la pantalla.

Introduzca el código PIN del teléfono inalámbrico (el valor predeterminado es 0000) y pulse

Aparece el ajuste actual.

Seleccione una de las opciones siguientes:

- BloqAct para habilitar la protección.
- BloqDeact para inhabilitar la protección.

Pulse para confirmar

Seguridad frente a la adición o eliminación de suscripciones

Puede configurar el teléfono inalámbrico de manera que sea necesario introducir el código PIN cuando se realice la adición o la eliminación de una suscripción a una red telefónica. Esta opción está desactivada de forma predeterminada.

Ruta: Ajustes » BloqTelef » Suscribir

Suscribir



Seleccione

Pulse

PIN: aparece en la pantalla.

Introduzca el código PIN del teléfono inalámbrico (el valor predeterminado es 0000) y pulse

Aparece el ajuste actual.

Seleccione una de las opciones siguientes:

- Encen. para habilitar la protección.
- Pass. para inhabilitar la protección.

Pulse para confirmar

Cambiar el código PIN

El teléfono inalámbrico se proporciona con un código PIN predeterminado (consulte la sección “[Visión general del código PIN y de otros códigos](#)” en la página 52). Debe cambiar este código PIN por otro código personal para evitar un uso inadecuado del teléfono.

Para cambiar el código PIN del teléfono inalámbrico

Ruta: *Ajustes » BloqTelef » CambioPIN*

CambioPIN



Seleccione

Pulse

IntNuevoPIN: aparece en la pantalla.

Introduzca el código PIN del teléfono inalámbrico (el valor predeterminado es 0000) y pulse

Aparece en la pantalla IntNuevoPIN: o bien PIN incorrecto. Si aparece PIN incorrecto, significa que ha introducido un número que no coincide con el código PIN actual.

Introduzca los cuatro dígitos del nuevo código PIN y pulse

Aparece en la pantalla RefNuevoPIN.

Introduzca el nuevo código PIN otra vez y pulse

Aparecen en la pantalla Nuevo PIN aceptado o bien PIN nuevo incorrecto.

Anote el nuevo código PIN para su utilización posterior

Si ha introducido tres veces seguidas un nuevo código PIN incorrecto, el teléfono inalámbrico sale de esta opción de menú.

En otras situaciones, si introduce tres veces seguidas un código PIN incorrecto, el teléfono inalámbrico se bloquea y PINBloqueado: ok? aparece en la pantalla. Más adelante se indica la manera de desbloquear el teléfono inalámbrico.

Desbloquear el teléfono inalámbrico

Si el teléfono inalámbrico está bloqueado debido a la introducción tres veces seguidas de un código PIN incorrecto, puede desbloquearlo mediante el código IPEI. Una vez introducido el código IPEI, debe introducir un nuevo código PIN.

El código IPEI es un código exclusivo que se asigna al teléfono inalámbrico. El código IPEI puede encontrarse en el menú **MuestraIPEI** (Ruta: Información » MuestraIPEI).

Si el teléfono inalámbrico está bloqueado, aparece **PIN bloqueado ok?** en la pantalla. Para poder utilizar de nuevo el teléfono inalámbrico, debe desbloquearlo.

Para desbloquear el teléfono inalámbrico:

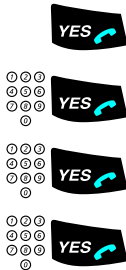

Pulse

NumSecreto: aparece en la pantalla.

Introduzca el código IPEI y pulse

IntNuevoPIN: aparece en la pantalla.

Introduzca los cuatro dígitos del nuevo código PIN y pulse

Aparece en la pantalla **RepNuevoPIN**.

Introduzca el nuevo código PIN otra vez y pulse

Aparecen en la pantalla **Nuevo PIN aceptado** o bien **PIN nuevo incorrecto**. Si aparece **PIN nuevo incorrecto**, significa que el nuevo código PIN no coincide con el número que acaba de introducir. Si aparece **Nuevo PIN aceptado**, puede utilizar de nuevo el teléfono inalámbrico.

Visión general del código PIN y de otros códigos

El teléfono inalámbrico utiliza diversos códigos de identificación por motivos de seguridad. En la tabla siguiente encontrará una visión general de estos códigos y de sus valores.

Código	Valor	Código secreto
PIN del teléfono inalámbrico	0000 (predeterminado)	IPEI
Código de autenticación (AUT (AC)) o PIN Base	Identificación exclusiva proporcionada por el sistema inalámbrico, necesaria para suscribir un teléfono inalámbrico. Consulte con su administrador del sistema para obtener información adicional.	No aplicable.
Código IPEI (IPEI)	Identificación exclusiva asignada al teléfono inalámbrico por el fabricante. En el menú Información » Muestra IPEI puede encontrar el número. Se recomienda escribirlo en el espacio que se proporciona a continuación.	No aplicable.
Código PARK (PARK)	Identificación exclusiva proporcionada por el sistema inalámbrico. Este código puede ser utilizado para acelerar la suscripción. Consulte con su administrador del sistema para obtener información adicional.	No aplicable.

Ajustes

Control de volumen

Puede ajustar el volumen del auricular, del altavoz para el modo de habla con las manos libres y el volumen del sonido de llamada.

Ajustar el volumen del altavoz para el modo de habla con las manos libres

Durante una llamada:

Pulse la tecla de subir volumen o bajar volumen una o más veces

Si no está realizando una llamada puede también ajustar el volumen:



Pulse

Escuchará el tono de llamada.



Pulse

Manténgase a la escucha y pulse la tecla subir volumen o bajar volumen una o más veces

Escuchará que la señal de llamada disminuye o desaparece.



Pulse para cancelar el procedimiento de ajuste

Ajuste del volumen del auricular

Durante una llamada:

Pulse la tecla de *subir volumen* o *bajar volumen* una o más veces

Si no está realizando una llamada puede también ajustar el volumen:



Pulse

Escuchará el tono de llamada.

Manténgase a la escucha y pulse la tecla *subir volumen* o *bajar volumen* una o más veces

Escuchará que la señal de llamada disminuye o desaparece.



Pulse para cancelar el procedimiento de ajuste

Si el auricular se encuentra al nivel de volumen máximo o mínimo, escuchará un tono de advertencia.

Ajuste del volumen del sonido de llamada

Ruta: *Ajustes » Alertas » VoTimbre*

VoTimbre



Seleccione

Pulse

Aparece en la pantalla una barra de nivel de volumen.



Pulse la tecla una vez, o más, para subir o bajar el volumen



Puede utilizar también la tecla *subir volumen* o *bajar volumen* para cambiar el volumen. Cada vez que pulse *subir volumen* o *bajar volumen*, escuchará el timbre con el nuevo volumen. Si establece el volumen al nivel más bajo, aparece el icono de corte de llamada.



Pulse para confirmar

Tonos y melodías

Puede cambiar el tono del timbre para cada tipo de llamada a un sonido o melodía preprogramados distintos. Para cada tipo de señal de timbre, puede elegir entre cuatro tonos de timbre o seis melodías.

Para establecer el sonido para un tipo específico de llamada

Ruta: *Ajustes » Alertas » TipoLlam » Interna/Externa/RetroLlam/Mensaje*



Seleccione el tipo de señal de timbre: Interna, Externa, RetroLlam Mensaje



Pulse

Aparece el ajuste actual en la pantalla y se reproduce el sonido.



Seleccionar sonido Bajo, Medio, Alto, Combinado Melodía (1 – 6)

Se reproduce el sonido seleccionado. Las opciones de menú Bajo, Medio, Alto y Combinado hacen referencia al tono de la señal de llamada.



Pulse para confirmar

En la tabla siguiente aparecen los nombres de las melodías.

<i>Melodía</i>	<i>Nombre</i>
1	J.S. Bach – Badinerie – BWV 1067 Suite núm. 2
2	The Black Bear (El oso negro)
3	Rimsky Korsakoff – El vuelo del abejorro
4	Minuet de Boccherini
5	J.S. Bach – Partita núm. 3 para violín
6	Sintonía de Ericsson

Timbre discreto

En el modo de volumen de timbre discreto, el teléfono inalámbrico empieza a sonar con el nivel de volumen audible más bajo posible. A continuación va aumentando progresivamente.

Para establecer el timbre discreto

Ruta: Ajustes » Alertas » TimbDiscret

TimbDiscret



Seleccionar

Pulse

Aparece el ajuste actual.

Seleccione una de las opciones siguientes:

- **Encen.** para activar el timbre discreto.
- **Apag.** para no activar el timbre discreto.

Pulse para confirmar

Consejo: También puede desactivar completamente el timbre. Vea la sección "[Control de volumen](#)" en la página 53 para más información.

Vibrador

Si no desea que el sonido del timbre de su teléfono le moleste, pero quiere continuar recibiendo algún tipo de notificación de llamada, o si se encuentra en un entorno con mucho ruido, puede activar el vibrador.

Para establecer el vibrador

Ruta: *Ajustes » Alertas » Vibrador*

Vibrador



Seleccione

Pulse

Aparece el ajuste actual.

Seleccione una de las opciones siguientes:

- **Encen .** para activar el vibrador.
- **Apag .** para desactivar el vibrador.
- **ActSiSilenc** para activar el vibrador si el sonido de llamada está apagado de forma permanente. Vea la sección “[Desconectar el sonido de llamada](#)” en la página 35.

Pulse para confirmar

Clic de las teclas

El clic de las teclas es el sonido que se escucha cada vez que se pulsa una tecla. Esta característica se puede habilitar e inhabilitar.

Para establecer el clic de las teclas

Ruta: *Ajustes » Alertas » SonidoTecla*

SonidoTecla



Seleccione

Pulse

Aparece el ajuste actual.

Seleccione una de las opciones siguientes:

- **Clic** para que se escuche un clic cada vez que se pulse una tecla.
- **Apagado** para que no se escuche ningún clic.

Pulse para confirmar

Luz de pantalla

El teléfono inalámbrico tiene una pantalla que se ilumina cada vez que se pulsa una tecla. La iluminación desaparece automáticamente al cabo de unos segundos, a menos que se pulse otra tecla.

Para establecer la luz de la pantalla en automático o para desactivarla

Ruta: *Ajustes » Pantalla » Luz*



Seleccione

Pulse

Aparece el ajuste actual.

Seleccione una de las opciones siguientes:

- **Automático** para activar la iluminación de la pantalla cuando se pulsa una tecla.
- **Apagado** para que la pantalla no se ilumine.

Pulse para confirmar

Contraste de pantalla

Puede ajustar el contraste de la pantalla a uno de los ocho niveles distintos para que sea más sencillo leer la información que aparece en ella.

Para cambiar el contraste de la pantalla

Ruta: *Ajustes » Pantalla » Contraste*

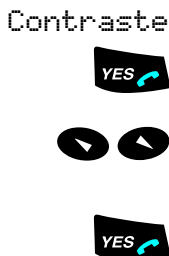

Seleccionar

Pulse

Aparece la barra de nivel de contraste.

Ajuste el contraste

Cuando se alcance uno de los límites se escuchará un pitido de error.

Pulse para confirmar

Alarma

Puede configurarse el teléfono para que le recuerde mediante una alarma cualquier hora dentro de las 24 horas siguientes.

Nota: Esta función requiere un cambio que admita fecha y hora.

Para configurar la alarma

Ruta: Ajustes » Alarma » ConfigAlarm

ConfigAlarm



Seleccione

Pulse

Introduzca la hora de la alarma y pulse para confirmar
(00–23) horas + (00–59) minutos.

Pulse para concluir el procedimiento

Cuando se llegue a la hora, el teléfono sonará con una señal de retrollamada.

Si desea desactivar la alarma configurada antes de llegar a la hora:

Ruta: Ajustes » Alarma » AlarmaOFF

AlarmaOFF



Seleccionar

Pulse

Se desactiva la alarma configurada.

Pulse para concluir el procedimiento

Idioma

El idioma predeterminado de los menús es el inglés. Para seleccionar otro idioma, utilice la opción **Idioma**. Tenga en cuenta que las opciones de los menús continuarán apareciendo en inglés hasta que confirme la elección de idioma.

Para cambiar el idioma del teléfono inalámbrico

Ruta: *Ajustes » Idioma*



Pulse para entrar en el menú principal

Aparece en pantalla la opción **Directorio**.



Desplácese hasta Ajustes y pulse



Desplácese hasta Idioma y pulse

Aparece el idioma actual.



Desplácese a través de la lista de idiomas hasta que encuentre el que desea seleccionar



Pulse para confirmar su opción

En este momento se cambia el idioma de los menús.

También puede utilizar el procedimiento siguiente:



Pulse durante al menos siete segundos

Aparece el idioma de los menús.



Seleccione el idioma que desee de la lista y pulse

Borrar todos los ajustes del teléfono inalámbrico

Puede borrar todos los ajustes del teléfono inalámbrico de forma simultánea. También se borrará la información de la Lista de llamadas y la última llamada. Sin embargo, la información de las llamadas totales, del directorio, el código PIN y las suscripciones se conservarán.

Todos los ajustes del teléfono inalámbrico retornan a su valor predeterminado.

Para restaurar todos los ajustes del teléfono inalámbrico

Ruta: *Ajustes » Restablecer*

Restablecer



Seleccione

Pulse

PIN: o Restablecer ajustes? aparece en la pantalla.

Si se le solicita, introduzca el código PIN del teléfono y pulse (Vea la sección “[Visión general del código PIN y de otros códigos](#)” en la página 52.) Restablecer ajustes? aparece en la pantalla.

Pulse para confirmar

Redes telefónicas

Conexión a redes telefónicas

El teléfono inalámbrico utiliza una red telefónica para realizar y recibir llamadas. El teléfono inalámbrico se puede conectar a diversas redes telefónicas.

Si el teléfono inalámbrico está conectado a una red telefónica, aparece el nombre de la red. El icono de intensidad de señal indica la calidad de recepción.

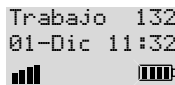

Si en la pantalla aparece un nombre de red y el icono de intensidad de señal está apagado, el teléfono inalámbrico no está conectado actualmente a la red correspondiente. El teléfono inalámbrico está intentando conectarse a la red o estuvo conectado a la red con anterioridad.

Para acceder a una red telefónica, previamente se necesitan una suscripción y un número de teléfono. La suscripción a la red se realiza únicamente una vez. Cuando el teléfono inalámbrico ya está suscrito, se pueden realizar llamadas siempre que el teléfono esté dentro de la cobertura de la red.

Durante la suscripción a una red, el teléfono inalámbrico recibe su número de teléfono interno, mediante el cual puede recibir y realizar llamadas.

Puede suscribirse hasta a ocho redes diferentes. Puede seleccionar una red suscrita de forma automática o manual.

Si el teléfono inalámbrico no se puede conectar a una red, puede que aparezcan en la pantalla una serie de mensajes de advertencia. El teléfono inalámbrico emitirá pitidos breves y rápidos, y la luz de advertencia parpadeará.

Advertencia de “No hay red”

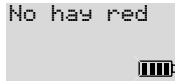

Si ha seleccionado una red manualmente, significa que el teléfono inalámbrico no se puede conectar a la red seleccionada. Si ha seleccionado una red automáticamente, significa que el teléfono inalámbrico no se puede conectar a ninguna de las redes de la lista de suscripción. Debe solucionar este problema de la manera siguiente:

- Seleccione otra red. Vea las secciones “[Seleccionar una red automáticamente](#)” en la página 69 y “[Seleccionar una red manualmente](#)” en la página 70.
- Si el teléfono inalámbrico todavía no está suscrito a ninguna red, debe suscribirlo primero; vea la sección “[Suscripción a una red](#)” en la página 65.
- Si el teléfono inalámbrico ya está suscrito, posiblemente se encuentre fuera de la cobertura de la red. Debe poner el teléfono nuevamente dentro de la cobertura de la red.

Advertencia “Sin acceso”

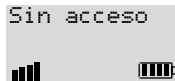

El teléfono inalámbrico está dentro de la cobertura de la red telefónica, pero no tiene derechos de acceso. Debe solucionar este problema de la manera siguiente:

- Seleccione otra red. Vea las secciones “[Seleccionar una red automáticamente](#)” en la página 69 y “[Seleccionar una red manualmente](#)” en la página 70.
- Si el teléfono inalámbrico ya está suscrito a la red en cuestión, es necesario volver a suscribirlo; vea la sección “[Volver a suscribirse a una red](#)” en la página 68.

Suscripción a una red

Para conectar un teléfono inalámbrico a una red telefónica, debe suscribirse a la red telefónica. Una vez se haya suscrito, la red estará accesible en cualquier momento, siempre que el teléfono inalámbrico esté dentro de la cobertura de la red.

Suscripción de un teléfono inalámbrico

Nota: Si el teléfono inalámbrico no tiene una suscripción, entra automáticamente en modo de suscripción cuando se enciende. En este caso, en la pantalla del teléfono inalámbrico aparece PIN Base : o CodAuthent : En este caso, usted puede saltarse los pasos uno y dos que aparecen a continuación.

Para suscribirse a una red, se necesita un PIN Base o Código de Autenticación (AUT (AC)). Para acelerar el proceso de suscripción también puede utilizarse un código PARK. Pero si está dentro del alcance del sistema y está seguro de que ninguna otra red interferirá en el proceso de suscripción, puede omitir el código PARK.

El administrador de l sistema o el proveedor le suministrará un PIN Base/código AUT (AC) y un código PARK, si es necesario.

El PIN Base o código AUT (AC) se utiliza una única vez, durante el proceso de suscripción. El PIN base o código AUT (AC) puede entenderse como un código PIN temporal que proporciona el operador telefónico, o el administrador de sistemas, para realizar una suscripción “en antena”.

Para suscribir un teléfono inalámbrico sin acelerar el proceso de suscripción

Ruta: *Redes » Suscribir*

Suscribir



Seleccione

Pulse

PIN#, PIN Base#, CodAutent# o ListaSuscrip 11ena aparece en pantalla. Cuando el teléfono inalámbrico ya tiene ocho suscripciones, debe eliminar una antes de añadir una suscripción nueva.

Si se le solicita, introduzca el código PIN del teléfono y pulse

(Vea la sección “[Visión general del código PIN y de otros códigos](#)” en la página 52.) PIN Base# o CodAutent# aparece en la pantalla.

Introduzca el PIN Base o código de autenticación

Cada dígito del PIN Base o código AUT (AC) que introduzca aparecerá únicamente como un * en la pantalla, por motivos de seguridad.

Pulse para confirmar

El teléfono inalámbrico busca una red en modo de suscripción, utilizando el PIN Base o el código AUT (AC) para verificar si la suscripción está permitida.

Espere hasta que aparezca en la pantalla *Suscripción preparada* durante un breve intervalo de tiempo

El teléfono inalámbrico ya está conectado a la red. Puede ver su número de teléfono interno en la pantalla.

```
Trabajo 132
01-Dic 11:32
[Signal strength bars] [Battery level bars]
```

Si aparece en la pantalla el mensaje siguiente, intente suscribirse de nuevo:

- **Fallo en suscripción.** Significa que el PIN Base o número AUT (AC) que ha introducido no coincide con el PIN Base o código AUT (AC) de la red, o bien que la red no puede añadir una suscripción nueva.

Para suscribir un teléfono inalámbrico para acelerar el proceso de suscripción

Ruta: *Redes » Suscribir*

Suscribir



Seleccione

Pulse

PIN:, PIN Base:, CodAutent: o ListaSuscrip llena aparece en pantalla. Cuando el teléfono inalámbrico ya tiene ocho suscripciones, debe eliminar una antes de añadir una suscripción nueva.



Si se le solicita, introduzca el código PIN del teléfono y pulse

Vea la sección "[Visión general del código PIN y de otros códigos](#)" en la página 52. PIN Base: o CodAutent: aparece en la pantalla.



Pulse e introduzca el PIN Base o el código de autenticación de la red

Pulse para continuar

Cada dígito del PIN Base o código AUT (AC) que introduzca aparecerá únicamente como un * en la pantalla, por motivos de seguridad.



Introduzca el código PARK del sistema y pulse



Escriba un código de protección

(0 = ninguna protección, = protección (cuando se habilita la protección ya no es posible eliminar la suscripción a través del teléfono inalámbrico).)



Pulse para confirmar

El teléfono inalámbrico busca una red en modo de suscripción, utilizando el PIN Base o el código AUT (AC) para verificar si la suscripción está permitida.

Espere hasta que aparezca en la pantalla *Suscripción Preparada* durante un breve intervalo de tiempo

El teléfono inalámbrico ya está conectado a la red. Puede ver su número de teléfono interno en la pantalla.

```
Trabajo 132
01-Dic 11:32
[Signal strength] [Battery level]
```

Si aparece en la pantalla el mensaje siguiente, intente suscribirse de nuevo:

- **Fallo en suscripción:** Significa que el PIN Base, código AUT (AC) o PARK que ha introducido no coincide con el PIN Base, código AUT (AC) o PARK de la red, o bien que la red no puede añadir una suscripción nueva.

Ocho posibles suscripciones

Se pueden tener hasta ocho suscripciones de red. Los nombres de las redes se guardan en una lista de priorización. En el caso de una selección de red automática, el teléfono inalámbrico intentará conectar con la red que aparece en primer lugar de la lista (mayor prioridad). Para cambiar la prioridad de la red, consulte la sección "[Cambiar la prioridad de suscripción](#)" en la página 73.

Si desea realizar una suscripción y no hay entradas disponibles en la lista de suscripción, debe eliminar primero una entrada. Vea la sección "[Eliminar suscripciones de red](#)" en la página 72.

Nombres de red

Los nombres de las redes se pueden utilizar como una identificación personal del teléfono. Cada nombre, por ejemplo, puede relacionarse con un área determinada o una organización cuando se realiza la conexión a la red en cuestión. Para editar el nombre de una red, consulte la sección "[Editar un nombre de red](#)" en la página 71.

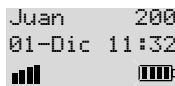

Volver a suscribirse a una red

La función de resuscripción se puede utilizar para actualizar los datos de suscripción de un teléfono inalámbrico. Esta función no se utiliza en aplicaciones empresariales.

Seleccionar una red automáticamente

El teléfono inalámbrico se puede conectar automáticamente a una red. De este modo pueden resolverse problemas de cobertura ("No hay red") o de acceso a la red ("Sin acceso"). La selección de red se mantiene aunque el teléfono se apague y se vuelva a encender.

Para realizar una selección de red automática

Ruta: *Redes » SeleccRed*

SeleccRed



Elija

Pulse

Automático o la red seleccionada en la actualidad.

Si es necesario seleccione Automático

Pulse para confirmar

El teléfono inalámbrico intenta conectarse a una de las redes suscritas en el orden marcado en la lista de priorización. Si no aparece ningún nombre de red y "No hay red" aparece repetidamente en la pantalla, el teléfono inalámbrico no está conectado a ninguna red. Se necesita una suscripción o el teléfono inalámbrico no tiene cobertura. Vea la sección "[Suscripción a una red](#)" en la página 65, o póngase en contacto con su administrador de sistemas.

Seleccionar una red manualmente

El teléfono inalámbrico se puede conectar a diversas redes telefónicas. Puede especificar una red a la cual conectarse. La selección de red se mantiene aunque el teléfono se apague y se vuelva a encender.

Para especificar la red a la cual conectarse

Ruta: *Redes » SeleccRed*

SeleccRed



Elija

Pulse

Automático o la red seleccionada en la actualidad.

Pulse para encontrar en la lista la red que desea seleccionar

Pulse para confirmar

Editar un nombre de red

El nombre de cada red suscrita se puede cambiar para proporcionar una identificación personal al teléfono inalámbrico. El nombre de red se puede elegir libremente y aparece en la pantalla cuando el teléfono inalámbrico está conectado a la red en cuestión y está en modo de espera. El nombre predeterminado es Trabajo.

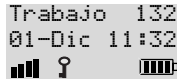

Trabajo 132
01-Dic 11:32
[Signal] [?] [Battery]

Para editar el nombre de red

Ruta: *Redes » CambNombre*

CambNombre



Seleccione

Pulse

Aparece en la pantalla el primer nombre de red que aparezca en la lista de suscripción.



Seleccione el nombre que desea editar



Pulse

EditNombre: aparece en la pantalla.



Cambie el nombre (a un máximo de diez letras)



Pulse cuando haya finalizado

Consejos:

Por lo que respecta a las teclas numéricas, considere lo siguiente: pulse la tecla que contenga la inicial del nombre que desea editar. Pulse la tecla una vez para seleccionar la primera letra de la tecla, dos veces para seleccionar la segunda letra de la tecla y tres veces para seleccionar la tercera letra de la tecla.

El teléfono inalámbrico puede mostrar diversos caracteres especiales. Consulte la sección "Utilización del directorio" en la página 40 para obtener detalles adicionales.

Eliminar suscripciones de red

Si una suscripción deja de ser necesaria, puede eliminarla de la lista de suscripciones del teléfono inalámbrico. Puede bloquear esta opción con un código PIN; de este modo no podrá nunca borrar una suscripción accidentalmente.

Para eliminar una suscripción del teléfono inalámbrico

Ruta: *Redes » Borrar*

Borrar



Seleccione

Pulse

PIN o el primer nombre de red que aparezca en la lista de suscripción aparece en la pantalla.

Si se le solicita, introduzca el código PIN del teléfono y pulse

Vea la sección “[Visión general del código PIN y de otros códigos](#)” en la página 52).

Buscar la suscripción que desea eliminar

Pulse

¿Borrar? aparece en la pantalla.

Pulse para confirmar

Nota: Si elimina la suscripción que está actualmente activa, el teléfono inalámbrico se desconecta y busca otra red suscrita.

Cambiar la prioridad de suscripción

El teléfono inalámbrico puede seleccionar automáticamente una red cuando ha estado fuera de cobertura o en el momento de encenderlo. En tal caso, busca las redes en un orden de prioridad, empezando por la primera red de la lista de suscripción. Si desea cambiar el orden de la lista de suscripción, los nombres de las redes se pueden reorganizar utilizando la opción **Prioridad**.

Nota: Esta opción de menú se encuentra disponible si la lista de suscripción contiene dos o más nombres de red.

Para cambiar el orden de la lista de suscripción

Ruta: *Redes » Prioridad*

Prioridad



Seleccione

Pulse

aparece en la pantalla el primer nombre de red de la lista.

Seleccione la red a la cual desea pasar

Pulse

Posic.1 aparece en pantalla.

Seleccione la nueva posición de la red seleccionada en la lista

Pulse para confirmar

La red seleccionada se ubica en la nueva posición de la lista. Las otras redes de la lista pasan a tener una nueva posición, manteniendo sus prioridades. Por ejemplo, si el elemento 3 pasa a ser el elemento 1 de la lista; el anterior elemento 1 pasa a convertirse en el elemento 2, el elemento 2 pasa a convertirse en el elemento 3 y el resto de elementos se mantienen en la misma posición.

Consejos y trucos

En este capítulo encontrará una serie de útiles consejos y trucos.

Poner una llamada en espera

Hay dos formas de poner una llamada en espera:

- Durante una llamada; pulse la tecla R o la tecla YES. De este modo puede transferir la llamada a otro teléfono inalámbrico o regresar a la llamada. Esta acción y las consiguientes dependen completamente de la red telefónica o del cuadro de distribución que se utilice. Consulte la sección "[Transferir una llamada](#)" en la página 32 para obtener detalles adicionales.
 - Pulse la tecla C/MUTE para apagar el micrófono. Vea la sección "[Desconectar el micrófono](#)" en la página 34.
-

Llamada rápida por nombre

Puede buscar un número por nombre en el directorio sin tener que utilizar los menús. Consulte la sección "[Llamada rápida por nombre](#)" en la página 28 para obtener detalles adicionales.

Introducir una pausa de tono de llamada



Pulse para incluir una pausa en un número de teléfono

La red espera el tono de llamada. Consulte la sección "[Enviar una pausa de marcación](#)" en la página 38 para obtener detalles adicionales.

Editar un nombre y un número

Si quiere editar un nombre o un número del teléfono inalámbrico, puede “saltar” al carácter que está más a la derecha o más a la izquierda.

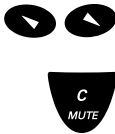

Pulse durante un segundo

Pulse durante un segundo para borrar el nombre o el número completo

Silenciar el sonido de llamada temporalmente

Si el teléfono inalámbrico suena en un momento inoportuno, puede apagar el sonido temporalmente pulsando la tecla C/MUTE. El sonido de llamada vuelve a sonar en la llamada siguiente. Consulte la sección “[Desconectar el sonido de llamada](#)” en la página 35 para obtener detalles adicionales.

Silenciar el sonido de timbre y el sonido de advertencia de forma permanente

Puede apagar el sonido de llamada y el sonido de advertencia de forma permanente pulsando la tecla C/MUTE. Si pulsa la tecla C/MUTE durante una llamada, se apaga el micrófono. Para volver a activar el sonido de llamada y el sonido de advertencia, pulse de nuevo la tecla C/MUTE durante un segundo. Consulte la sección “[Desconectar el sonido de llamada](#)” en la página 35 para obtener detalles adicionales.

Referencia

Instrucciones de seguridad

Seguridad intrínseca

No utilice el teléfono inalámbrico ni el cargador en condiciones en las cuales exista peligro de explosión por electroinflamación.

Exposición a la luz solar, calor y humedad

No exponga el teléfono inalámbrico ni el cargador a la luz solar directa durante períodos de tiempo prolongados. Mantenga el teléfono inalámbrico y el cargador a salvo de un calor o una humedad excesivos.

Eliminación de la batería

Las baterías defectuosas deben llevarse a un punto de recogida de desperdicios químicos.

Repuestos y accesorios

Utilice únicamente repuestos y accesorios autorizados. No se garantiza el funcionamiento de componentes no autorizados, que incluso pueden resultar perjudiciales. Para más información, vea la sección "[Repuestos y accesorios](#)" en la página 85.

Resolución de problemas

A continuación encontrará las respuestas a algunas preguntas comunes que podrían ayudarle a resolver usted mismo determinados problemas con el teléfono inalámbrico.

¿Puedo ser objeto de escuchas furtivas?

No, gracias a las técnicas digitales y de cifrado que se utilizan.

¿Hay alguna advertencia antes de que se agote la batería?

Suena una llamada cuando quedan aproximadamente quince minutos de tiempo de llamada.

¿Cómo puedo suscribir un teléfono inalámbrico?

Para suscribir un teléfono inalámbrico es necesario el PIN Base o código de autenticación de la red. El método de suscripción se describe en la sección “[Suscripción a una red](#)” en la página 65.

No entiendo el idioma de la pantalla. ¿Por qué?

Se ha seleccionado un idioma incorrecto.

Para corregir esta situación:



Pulse durante al menos siete segundos

Aparece el idioma de los menús.



Seleccione el idioma que desee de la lista y pulse

He introducido el código PIN incorrectamente tres veces seguidas. ¿Cómo puedo establecer un nuevo código PIN?

Si ha introducido un código PIN incorrecto tres veces seguidas, el código actual queda invalidado. Si el código PIN del teléfono inalámbrico queda invalidado, ya no puede utilizarse el teléfono. Para restablecer el código PIN, consulte la sección “[Desbloquear el teléfono inalámbrico](#)” en la página 51.

No puedo encender el teléfono inalámbrico pulsando NO durante al menos dos segundos. ¿Por qué?

Ponga el teléfono inalámbrico en el cargador. Si se enciende la pantalla, significa que la batería está prácticamente descargada. Deje el teléfono inalámbrico en el cargador para que la batería se cargue. Si después de la carga la pantalla permanece apagada, significa que el teléfono inalámbrico es defectuoso, que la batería no está conectada adecuadamente o que necesita un recambio. Vea la sección “[Batería](#)” en la página 11.

Sé que alguien me está llamando, pero el timbre no suena. ¿Por qué?

Si se ve el icono de corte de llamada, el volumen de la señal de llamada se ha establecido en cero o la señal de llamada se ha apagado temporalmente. Si la señal de llamada se ha apagado temporalmente, volverá a encenderse cuando cuelgue el teléfono inalámbrico. Para subir el volumen de la señal de llamada, consulte la sección “[Control de volumen](#)” en la página 53.

Oigo un tono de advertencia y el indicador de intensidad de señal no aparece. ¿Qué ocurre?

El teléfono inalámbrico no está conectado a la red. Probablemente se encuentra fuera de cobertura. Acerque el teléfono inalámbrico al área de cobertura de la red.

También es posible que el teléfono inalámbrico no esté suscrito o que la suscripción se haya cancelado. También puede significar que se ha seleccionado una red distinta de la red más cercana. Vea las secciones “[Suscripción a una red](#)” en la página 65 y “[Conexión a redes telefónicas](#)” en la página 63.

Oigo un tono de advertencia y el icono de la batería parpadea. ¿Qué ocurre?

La batería está casi descargada. Ponga el teléfono inalámbrico en el cargador para cargar la batería.







No puedo utilizar el directorio. ¿Qué ocurre?

Es posible que el directorio del teléfono inalámbrico esté vacío. Para utilizar el directorio, debe añadir unos cuantos nombres y números. Vea la sección “[Agregar un nombre y un número](#)” en la página 42.

Botones y teclas



La siguiente lista explica la utilización de los botones y teclas del teléfono inalámbrico.

Tecla	Función
subir volumen y bajar volumen	<i>Volumen del auricular más alto/más bajo.</i>
	<i>Realizar una llamada, responder a una llamada o transferir una llamada. Confirmar una opción de menú.</i>
	<i>Durante las llamadas: Apagar el micrófono. Mientras se escribe texto o números: Borrar la última letra o dígito, borrar toda la línea si se mantiene pulsada durante más tiempo. Si suena el teléfono inalámbrico: Sonido silenciado. En modo de espera, silenciar el sonido de llamada y el sonido de advertencia permanentemente. Cancelar una opción de menú: El teléfono inalámbrico se pone en modo de espera.</i>
	<i>Si se pulsa durante 1 segundo: Encender el teléfono inalámbrico. Si se pulsa durante 1 segundo en modo de espera: Apagar el teléfono inalámbrico. Si suena el teléfono inalámbrico: Silenciar sonido. Finalizar una llamada. Cancelar una opción de menú.</i>
	<i>Iniciar menú. Desplazarse a través de las opciones de menú o listas. Mientras se escribe texto o números: Moverse una posición de carácter, ir al final o al principio si se pulsa más tiempo.</i>
	<i>Durante una llamada interna o externa: Transferir una llamada (si se admite). En estado inactivo: Cuando el icono de mensaje pendiente aparezca en la pantalla, puede entrar directamente en el sistema de mensajes pulsando esta tecla.</i>
	<i>Si se escribe texto, cambiar las letras anteriores o posteriores a mayúsculas o minúsculas. Si se pulsa durante 1 segundo: Introducir una pausa de tono de marcación (-) mientras se marca un número de teléfono.</i>
	<i>Activar o desactivar el modo de conversación con las manos libres.</i>

Terminología

La siguiente lista explica los términos que pueden aparecer en la pantalla.

Terminología utilizada en la pantalla

<i>Término</i>	<i>Significado</i>
AUT (AC)	Código de autenticación (=PIN Base)
PIN Base	= código de autenticación
DTMF	Tono dual multifrecuencia o tono de pulsos, para marcar.
IPEI	Identificación internacional de equipo de portátiles, identificación que el fabricante asigna de forma exclusiva al teléfono inalámbrico.
PARK	Clave portátil de derechos de acceso, identidad exclusiva asignada a la red.
PIN	Número de identificación personal, para seguridad.

Señales

El teléfono inalámbrico señala determinados eventos de forma acústica y visual, como se describe a continuación.

<i>Señal</i>	<i>Significado</i>
Luz roja de advertencia	Llamada entrante. Mensaje en espera. Batería casi vacía. Teléfono inalámbrico fuera de cobertura o no conectado.

El teléfono inalámbrico genera también señales de timbre acústicas, señales de alarma y tonos de advertencia, y sonidos de teclas.

<i>Sonido</i>	<i>Significado</i>
Señal de timbre	Llamada entrante.
Señal de alarma	4 pitidos breves cada 30 segundos: batería prácticamente vacía. 4 pitidos breves cada 2 minutos: Teléfono inalámbrico fuera de cobertura o no conectado.
Clic de las teclas	Se oye un clic cada vez que se pulsa una tecla (cuando la opción está seleccionada).
Tono de advertencia	Ha pulsado una tecla sin función.

Mantenimiento

El teléfono inalámbrico no contiene componentes que pueda reemplazar el usuario. Si el teléfono inalámbrico necesita mantenimiento, debe enviarlo al proveedor o distribuidor del cual lo adquirió.

Limpieza

Para limpiar el teléfono inalámbrico utilice únicamente un paño humedecido con agua. Si utiliza jabón u otros productos de limpieza, el teléfono inalámbrico puede perder color o dañarse. Limpie los contactos de la batería utilizando etanol o alcohol isopropílico.

Especificaciones técnicas

DECT GAP/CAP

El teléfono inalámbrico tiene las ventajas exclusivas de DECT GAP/CAP (Telecomunicaciones inalámbricas digitales extendidas, perfil de acceso genérico/perfil de acceso CTM). Esto significa que nadie puede escuchar ilegalmente sus llamadas y que la calidad de conversación es tan buena como la de los teléfonos fijos convencionales. DECT GAP/CAP admite el uso de productos de otros fabricantes.

Teléfono inalámbrico***Fuente de alimentación***

Batería	Paquete NiMH de 600 mAh, 3,6 V
---------	--------------------------------

Normativas y regulaciones

Regulaciones CE	73/23/EEC, 89/336/EEC, 1999/5/EC
Marca CE	CE 0344
Normativas DECT	EN 301 406 (sustituye a TBR6), CTR10, CTR22
Normativas de seguridad	IEC60950:1991,A1, A2, A3 & A4 incluyendo derivaciones de EN60950
Normativas EMC	EN 301 486-6 (sustituye a ETS 300 329), EN 55022 clase B

Valores ambientales máximos durante el uso

Temperatura	De 0 a +40 °C
Humedad relativa del aire	Del 20% al 75% sin condensación

Dimensiones y peso

Largo x Ancho x Alto	142 x 54 x 25 mm (sin incluir la antena y la pinza)
Peso	139 g (incluidas la batería y la pinza)

Especificaciones de radio de receptor

Sensibilidad de receptor	Normal -94 dBm con un B.E.R. = 10 ⁻³ en la interfaz de radio
Emisiones no deseadas	Como en CTR6

Rendimiento

Batería	NiMH, 500 a 1000 ciclos de carga
Tiempo de espera	hasta 140 horas
Duración de llamada	hasta 17 horas
Tiempo de carga	4 horas como máximo

Volumen

Señal de timbre	Volumen ajustable en siete pasos desde apagado hasta 86 dB (A) a 30 cm
Auricular	Ajustable en nueve pasos

Señales de llamada (valores predeterminados)

Llamada externa	0,4 s encendido, 0,2 s apagado, 0,4 s encendido, 5 s apagado
Llamada interna	1 s encendido, 5 s apagado
Retrollamada	0.32 s encendido, 0.2 s apagado

Directorio

Longitud máxima de los nombres	12 caracteres
Longitud máxima de los números	24 dígitos
Entradas	100

Interfaces externas

Conexión de radio	DECT GAP/CAP, 1880–1900 MHz, hasta 250 mW de energía irradiada durante 1 de los 24 periodos temporales
Interfaz de usuario	Pantalla con dos líneas de 12 caracteres alfanuméricos y 7 iconos, teclas con texto, teclas de volumen en el lateral.
Conector de accesorios	Para cargar la batería.

Características

Controlado por menús, marcación previa, diferenciación entre llamadas internas y externas, directorio, identificación del abonado (si se proporciona), lista de llamadas (20 números), pantalla iluminada, transmisión temporal de tonos DTMF largos, seguridad con código PIN, bloqueo automático de las teclas, acceso a un máximo de 8 sistemas telefónicos DECT GAP/CAP, activación/desactivación del sonido de teclas, medidor de batería, indicador de duración de llamadas, conversación con las manos libres, vibrador, acceso directo al sistema de mensajes (tecla Mensajes)

Repuestos y accesorios

Utilice únicamente repuestos y accesorios autorizados. No se garantiza el funcionamiento de componentes no autorizados, que incluso pueden resultar perjudiciales. Póngase en contacto con su proveedor para obtener más información.

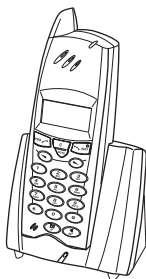

- Cargador con soporte de sobremesa.
- Adaptador de alimentación para el cargador.
- Pinza para el teléfono inalámbrico.
- Batería de hidruro de níquel para el teléfono inalámbrico.
- Tapa de la batería para el teléfono inalámbrico.
- Pinza de seguridad para el teléfono inalámbrico.
- Bolsa de transporte para el teléfono inalámbrico.

Índice

A

Accesorios 85
 Ajustes 53
 Alarma 60
 Apagar el micrófono 34
 Apagar el teléfono inalámbrico 22
 Área de funcionamiento 20
 AUT (AC) 52

B

Batería 11
 cambiar 12
 medidor 11
 Bloqueo del teclado 47
 Bloqueo del teléfono inalámbrico 48
 Botones 79

C

Cambiar el idioma de los menús 20
 Cambiar el modo de marcación 38
 Cambiar la prioridad de suscripción 73
 Cancelar una suscripción 72
 CAP 82
 Carga de la batería 12
 Cargador 10
 Clic de las teclas 58
 Código IPEI 21
 Código PIN 81
 Código secreto 52
 Conexión a redes telefónicas 63
 Consejos y trucos 74
 Contraste 59
 Contraste de pantalla 59
 Controles e indicadores de la pantalla del teléfono inalámbrico 5

D

DECT/GAP 82
 Desbloquear el teléfono inalámbrico 51
 Desconectar el micrófono 34
 Desconectar el sonido de llamada 35
 Descripción 4
 Directorio 40
 agregar un nombre y un número 42
 añadir números de la Lista de Llamadas 46
 editar nombre 43
 editar número 44
 eliminar nombres y números 45
 DTMF 81

E

Editar nombres o números 43
 Editar un nombre de red 71
 Eliminar suscripciones de red 72
 Encender el teléfono inalámbrico 14
 Enviar una pausa de marcación 38
 Especificaciones técnicas 82

F

Funciones de telefonía 24
 Funciones del teléfono inalámbrico 6

G

GAP 82

H

Hacer una llamada 26
 Hacer y recibir llamadas 18
 Hidruro de níquel 11

I

Identificación de llamadas 31
 Idioma 61
 Instrucciones de seguridad 76

Intensidad de señal 24
Introducir nombres 40
IPEI 52

L

Limpieza 82
Llamada
 devolver una llamada 30
 estadísticas del teléfono inalámbrico 39
 hacer una llamada 26
 información 25
 llamada rápida por nombre 28
 por nombre 27
 recibir una llamada 31
 transferir 32
Llamada con las manos libres 26
Llamada rápida por nombre 28
Llamadas sin responder 30
Llamar
 utilizando el directorio 27
Llamar utilizando la Lista de Llamadas 29
Luz de pantalla 59

M

Mantenimiento 82
Marcación con teléfono colgado 26
Marcar con el teléfono colgado 26
Marcar con el teléfono descolgado 26
Melodía 55
Mensaje pendiente 37
Menú
 estructura 15
 teléfono colgado 15
 teléfono descolgado 16
 uso 16
Modo de marcación 38
Mostrar el código IPEI 21

N

NiMH 11
Nociones acerca de las redes telefónicas 22
Nombre de red 24
Nombres o números, editar 43
Número de extensión 25
Número de teléfono 25

P

Pantalla
 información 24
Pantalla iluminada 59

PARK 52, 81
Pausa de marcación 38
Pausa, marcación 38
PIN Base 52
Pinza 13
Preparación para el uso 8
Procedimientos iniciales 7

Q

Quién llamó 30

R

Recibir una llamada 31
Red 63
Redes telefónicas 63
Referencia 76
Reinicialización 62
Repuestos 76
Repuestos y accesorios 85
Resolución de problemas 77
Restablecer todos los ajustes del teléfono inalámbrico 62
Ruta 17

S

Seguridad adicional 47
Seguridad intrínseca 76
Selección automática 69
Selección de red 69
Seleccionar una red automáticamente 69
Seleccionar una red manualmente 70
Señal de timbre 36
Señales 81
Sonido de llamada
 desconectar 35
Suscripción a una red 65

T

Teclas 79
Teclas de bloqueo 47
Telefonía avanzada 66
Teléfono inalámbrico
 apagar 22
 cambiar el código PIN 50
 desbloquear 51
 encender 14
Terminología utilizada en la pantalla 81
Tiempo de carga de la batería 11
Timbre
 tipo 55

Timbre discreto 56
Tonos de sonido de llamada 55
Transferencia de llamadas 32

U

Utilizar
 directorio 40

V

Vías de acceso a los menús 17
Vibrador 57
Visión general del código PIN 52
Volumen 53
Volver a suscribirse a una red 68

Ericsson está diseñando el futuro de las comunicaciones de banda ancha e Internet, mediante su liderazgo tecnológico continuado. Ericsson está ayudando a crear las empresas de comunicaciones más potentes del mundo, gracias a la provisión de soluciones innovadoras en más de 140 países.

Ericsson Enterprise AB
Todos los derechos reservados.
Para preguntas relacionadas con el producto, póngase
en contacto con su Ericsson Enterprise Certified Sales Partner.
También puede visitar nuestra dirección www.ericsson.com/enterprise

© Ericsson Enterprise AB 2002
ES/LZTNB 101 235 R1A