

Guía avanzada del usuario

MFC-J4410DW
MFC-J4610DW
DCP-J4110DW

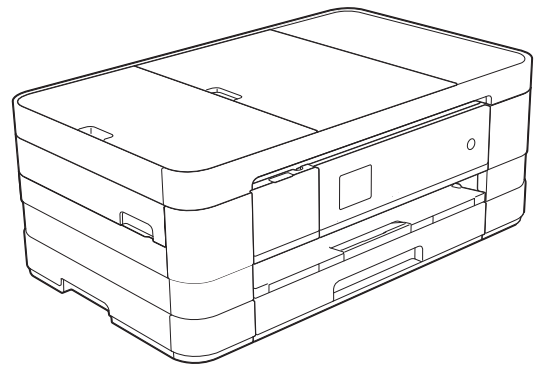

Guías del usuario y dónde encontrarlas

¿Qué guía?	¿Qué incluye?	¿Dónde está?
Guía de seguridad del producto	Lea esta Guía primero. Lea las Instrucciones de seguridad antes de configurar el equipo. Consulte esta Guía para obtener información sobre marcas comerciales y limitaciones legales.	Impreso / En la caja
Guía de configuración rápida	Siga las instrucciones de configuración del equipo, así como de instalación de los controladores y del software según el sistema operativo y el tipo de conexión que esté utilizando.	Impreso / En la caja
Guía básica del usuario	Familiarícese con las funciones básicas de fax, copia, escaneado y PhotoCapture Center™, así como con la sustitución de consumibles. Consulte los consejos para la solución de problemas.	Impreso / En a caja ¹
Guía avanzada del usuario	Familiarícese con operaciones más avanzadas: funciones de fax, copia, seguridad, impresión de informes y realización del mantenimiento rutinario.	Archivo PDF / CD-ROM
Guía del usuario de software	Siga estas instrucciones para la impresión, escaneado, escaneado en red, PhotoCapture Center™, Instalación Remota, PC-Fax, Web Services (Servicios Web) (Escaneado) y empleo de la utilidad de Brother ControlCenter.	Archivo PDF / CD-ROM
Guía del usuario en red	Esta Guía incluye información útil sobre los ajustes de la red cableada e inalámbrica, así como sobre los ajustes de seguridad mediante el equipo Brother. También puede encontrar información sobre protocolos compatibles para el equipo y consejos detallados para la solución de problemas.	Archivo PDF / CD-ROM
Guía de Web Connect	En esta Guía se incluye información útil sobre el acceso a servicios de Internet desde el equipo Brother, así como la descarga de imágenes, impresión de datos y carga de archivos directamente desde servicios de Internet.	Archivo PDF / Brother Solutions Center ²
Guía de AirPrint	En esta Guía se incluye información para utilizar AirPrint con el objetivo de imprimir desde Mac OS X v10.7.x y iPhone, iPod touch, iPad o cualquier otro dispositivo iOS en el equipo Brother sin la necesidad de instalar un controlador de impresora.	Archivo PDF / Brother Solutions Center ²
Guía de Google Cloud Print	En esta Guía se incluye información sobre cómo utilizar los servicios Google Cloud Print™ para imprimir a través de Internet.	Archivo PDF / Brother Solutions Center ²

¿Qué guía?	¿Qué incluye?	¿Dónde está?
Guía de Wi-Fi Direct™	En esta Guía se ofrece información sobre cómo configurar y utilizar el equipo Brother para la impresión inalámbrica directamente desde un dispositivo móvil que admita el estándar Wi-Fi Direct™.	Archivo PDF / Brother Solutions Center ²
Guía de impresión y escaneado con dispositivos móviles para Brother iPrint&Scan	Esta Guía ofrece información útil para imprimir desde dispositivos móviles y escanear desde el equipo Brother a un dispositivo móvil mediante una red Wi-Fi.	Archivo PDF / Brother Solutions Center ²

¹ Puede diferir en función del país.

² Visítenos en <http://solutions.brother.com/>.

Tabla de contenido

1	Configuración general	1
	NOTA IMPORTANTE	1
	Almacenamiento en memoria	1
	Horario de verano automático (solo modelos MFC)	1
	Modo espera	2
	Apagado automático (DCP-J4110DW)	2
	Pantalla táctil LCD	3
	Cambio del idioma de la pantalla táctil (en función del modelo)	3
	Ajuste del temporizador para apagar la retroiluminación	3
2	Funciones de seguridad	4
	Bloqueo función de seguridad 2.0	4
	Antes de utilizar Bloqueo función de seguridad 2.0	4
	Ajuste y cambio de la contraseña de administrador	5
	Configuración de usuarios restringidos	6
	Activación/desactivación de Bloqueo función de seguridad	6
	Cambio de usuarios	7
	Cambio al modo público	7
3	Envío de un fax (solo modelos MFC)	8
	Opciones adicionales de envío	8
	Envío de faxes con múltiples configuraciones	8
	Detención del envío del fax	8
	Contraste	8
	Cambio de resolución de fax	9
	Cómo establecer los cambios como nuevos valores predeterminados	10
	Restablecimiento de las opciones de fax a los valores predeterminados de fábrica	10
	Operaciones adicionales de envío	11
	Envío manual de un fax	11
	Envío de un fax al final de una conversación	11
	Acceso doble (solo blanco y negro)	11
	Multienvío (solo blanco y negro)	12
	Transmisión en tiempo real	13
	Modo satélite	14
	Fax diferido (solo blanco y negro)	14
	Transmisión diferida por lotes (solo blanco y negro)	14
	Comprobación y cancelación de trabajos en espera	15
	Información general de sondeo	15
	Transmisión por sondeo (solo blanco y negro)	15

4	Recepción de un fax (solo modelos MFC)	17
	Recepción de memoria (solo blanco y negro)	17
	Reenvío de faxes	17
	Almacenamiento de faxes	18
	Impresión de un fax desde la memoria	18
	Recepción PC-FAX (solo para Windows®)	19
	Desactivación de las operaciones de recepción de memoria	20
	Modificación de las operaciones de recepción de memoria	20
	Recuperación remota	21
	Configuración de un código de acceso remoto	21
	Uso del código de acceso remoto	21
	Comandos de fax remoto	22
	Recuperación de los mensajes de fax	23
	Cambio del número de reenvío de faxes	23
	Operaciones de recepción adicionales	24
	Recepción sin papel	24
	Impresión de un fax entrante reducido	24
	Recepción de un fax al final de la conversación	24
	Copia de seguridad temporal de los datos de fax	25
	Información general de sondeo	26
	Recepción de sondeo	26
5	Marcación y almacenamiento de números (solo modelos MFC)	29
	Operaciones de voz	29
	Operaciones de marcación adicionales	29
	Combinación de números de marcación rápida	29
	Otras formas de almacenar números	30
	Almacenamiento de números de marcación rápida a partir de llamadas salientes	30
	Almacenamiento de números de marcación rápida a partir del historial de ID de llamada	31
	Configuración de grupos para multienvío	32
6	Impresión de informes	35
	Informes de fax (solo modelos MFC)	35
	Informe Verificación de la transmisión	35
	Diario del fax (informe de actividad)	35
	Informes	36
	Cómo imprimir un informe	36

7 Cómo hacer copias 37

Opciones de copia	37
Detención de la copia	37
Cambio de velocidad y calidad de copia	37
Ampliación o reducción de la imagen copiada	38
Realización de copias N en 1 o un póster (formato de página)	39
Copia 2 en 1 (ID) (formato de página)	41
Ordenación de las copias	42
Ajuste de la densidad	42
Modo de ahorro de tinta	43
Copia de papel fino	43
Copia libro	44
Cómo eliminar el color del fondo	44
Copia a 2 caras	45
Cómo establecer los cambios como nuevos valores predeterminados	46
Restablecimiento de todos los ajustes a los valores predeterminados de fábrica	47

8 Impresión de fotografías desde una tarjeta de memoria o una unidad de memoria flash USB 48

Operaciones de PhotoCapture Center™	48
Tarjetas de memoria, unidad de memoria flash USB y estructuras de carpetas	48
Impresión de películas	49
Impresión de imágenes	49
Impresión de índice (imágenes en miniatura)	49
Impresión de fotografías	50
Impresión de todas las fotografías	50
Impresión DPOF	51
Configuración de impresión de PhotoCapture Center™	52
Calidad de impresión	52
Opciones de papel	53
Ajuste de brillo, contraste y color	54
Recorte	56
Impresión sin bordes	56
Impresión de la fecha	57
Cómo establecer los cambios como nuevos valores predeterminados	57
Restablecimiento de todos los ajustes a los valores predeterminados de fábrica	58
Escaneado a una tarjeta de memoria o una unidad de memoria flash USB	58
Cómo establecer un nuevo ajuste predeterminado	58
Cómo restablecer los valores predeterminados de fábrica	59

9 Impresión de fotografías desde una cámara 60

Impresión de fotografías directamente desde una cámara con PictBridge	60
Requisitos de PictBridge	60
Configuración de su cámara digital	60
Impresión de imágenes	61
Impresión DPOF	62

Impresión de fotografías directamente desde una cámara digital (sin PictBridge)	62
Impresión de imágenes	63

A	Mantenimiento rutinario	64
----------	--------------------------------	-----------

Limpieza y comprobación del equipo	64
Limpieza de la parte exterior del equipo	64
Limpieza de la platina de impresión del equipo	65
Limpieza de los rodillos de alimentación del papel	65
Limpieza de los rodillos de recogida de papel	66
Limpieza de los rodillos de recogida de papel en la bandeja de papel #2 (MFC-J4610DW)	67
Comprobación del volumen de tinta	68
Embalaje y transporte del equipo	69

B	Glosario	71
----------	-----------------	-----------

C	Índice	76
----------	---------------	-----------

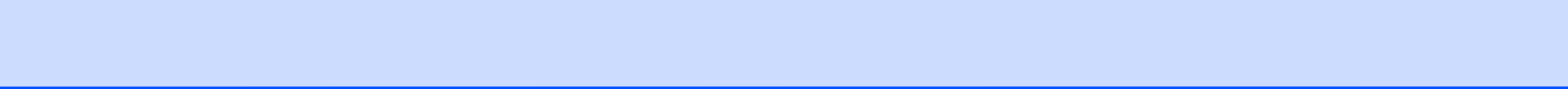

NOTA IMPORTANTE

- La mayoría de las ilustraciones de esta Guía del usuario corresponden al equipo MFC-J4410DW.

Almacenamiento en memoria

(MFC-J4410DW y MFC-J4610DW)



La configuración del menú se guarda de forma permanente y no se pierde en el caso de que se produzca un corte del suministro eléctrico. Se perderán los ajustes temporales (por ejemplo, Modo satélite). Si ha seleccionado *Ajus. Nuev. Predet* en los ajustes preferidos de *Fax*, *Escanear*, *Copiar* y *Foto*, esos ajustes no se perderán. Asimismo, durante un corte del suministro eléctrico, el equipo mantendrá la fecha y la hora, así como los trabajos de fax programados con temporizador de fax (por ejemplo, *Fax diferido*) durante un tiempo máximo de 24 horas.

(DCP-J4110DW)

La configuración del menú se guarda de forma permanente y no se pierde en el caso de que se produzca un corte del suministro eléctrico. Si ha seleccionado *Ajus. Nuev. Predet*, no se perderán los ajustes del modo *Copiar*, *Foto* y *Escanear*. Los ajustes temporales se perderán.



Horario de verano automático (solo modelos MFC)

Puede configurar el equipo para que cambie automáticamente al horario de verano. De esta forma, el horario se adelanta una hora en primavera y se retrasa una hora en otoño. Asegúrese de haber establecido la fecha y la hora correctamente en el ajuste de *Fecha y hora*.

- 1 Pulse  (*Ajustes*).
- 2 Pulse *▲* o *▼* en el panel táctil para mostrar *Conf. inicial*.
- 3 Pulse *Conf. inicial*.
- 4 Pulse *Fecha y hora*.
- 5 Pulse *▲* o *▼* para mostrar *Luz día auto*.
- 6 Pulse *Luz día auto*.
- 7 Pulse *No* (o *Sí*).
- 8 Pulse .

Modo espera

Puede seleccionar el tiempo de inactividad del equipo antes de que acceda al modo espera (hasta 60 minutos). El temporizador se reiniciará cuando se realice alguna operación en el equipo.



- 1 Pulse  (Ajustes).
- 2 Pulse **^** o **v** en el panel táctil para mostrar `Config. gral.`
- 3 Pulse `Config. gral.`
- 4 Pulse **^** o **v** para mostrar `Modo espera.`
- 5 Pulse `Modo espera.`
- 6 Pulse **^** o **v** para mostrar `1min, 2min, 3min, 5min, 10min, 30min o 60min` para seleccionar el tiempo durante el cual el equipo deberá permanecer inactivo antes de acceder al modo espera. Pulse la opción que desea establecer.
- 7 Pulse .

Apagado automático (DCP-J4110DW)

La función de apagado automático apagará el equipo una hora después de haber entrado en el modo espera. Cuando esta función está en `No`, el equipo no se apagará automáticamente.

Tenga en cuenta que el equipo no se apagará automáticamente cuando:



- esté conectado a una red cableada
- el equipo esté conectado a una red inalámbrica
- WLAN esté seleccionado en el ajuste `I/F red`

- 1 Pulse  (Ajustes).
- 2 Pulse **^** o **v** en el panel táctil para mostrar `Config. gral.`
- 3 Pulse `Config. gral.`
- 4 Pulse **^** o **v** para mostrar `Apagado automático.`
- 5 Pulse `Apagado automático.`
- 6 Pulse `Sí (o No).`
- 7 Pulse .

Pantalla táctil LCD

Cambio del idioma de la pantalla táctil (en función del modelo)

Puede cambiar el idioma de la pantalla táctil.

- 1 Pulse  (Ajustes).
- 2 Pulse **^** o **v** para mostrar Conf. inicial.
- 3 Pulse Conf. inicial.
- 4 Pulse **^** o **v** para mostrar Sel. lenguaje.
- 5 Pulse Sel. lenguaje.
- 6 Pulse el idioma de su preferencia.
- 7 Pulse .

Ajuste del temporizador para apagar la retroiluminación

Puede configurar cuánto tiempo permanece encendida la retroiluminación de la pantalla LCD después de haber efectuado la última pulsación con el dedo.

- 1 Pulse  (Ajustes).
- 2 Pulse **^** o **v** en el panel táctil para mostrar Config. gral.
- 3 Pulse Config. gral.
- 4 Pulse **^** o **v** para mostrar Configur. LCD.
- 5 Pulse Configur. LCD.
- 6 Pulse Temporiz.atenu.

- 7 Pulse **^** o **v** para mostrar 10seg, 20seg, 30seg o No y, a continuación, pulse la opción que desea ajustar.

- 8 Pulse .

Bloqueo función de seguridad 2.0

Bloqueo función de seguridad permite restringir el acceso público a determinadas funciones del equipo:

- Fax Tx (Transmisión de faxes) ¹
- Fax Rx (Recepción de faxes) ¹
- Copia
- Escaneado
- PCC (PhotoCapture Center™)
- Impresión a PC
- Impresión en color
- Límite de página
- Carga en web
- Descarga de web

¹ Solo modelos MFC.

Esta función también limita el acceso a las funciones del equipo para impedir que los usuarios cambien sus ajustes predeterminados.

Antes de utilizar las funciones de seguridad, debe introducir una contraseña de administrador.

El acceso a operaciones restringidas puede activarse mediante la creación de un usuario restringido. Los usuarios restringidos deben introducir una contraseña para utilizar el equipo.

Anote la contraseña en un lugar seguro. Si no se acuerda, póngase en contacto con el Servicio de atención al cliente de Brother.

NOTA

- Solo los administradores pueden establecer limitaciones y realizar cambios para cada usuario.

- Si la configuración Fax Tx está desactivada, no se podrá utilizar ninguna función del menú del fax. ¹
- La transmisión por sondeo y la recepción por sondeo solamente se activan si tanto Fax Tx como Fax Rx están activados. ¹
- No puede editar ni eliminar un acceso directo cuando Bloqueo función de seguridad esté configurado en Sí.

¹ Solo modelos MFC.

Antes de utilizar Bloqueo función de seguridad 2.0

Puede configurar los ajustes de Bloqueo función de seguridad 2.0 mediante un navegador web. Antes de la configuración, es necesario realizar los siguientes preparativos.

- 1 Inicie su navegador web.
- 2 Escriba "http://dirección IP del equipo/" en la barra de dirección del navegador (donde "dirección IP del equipo" es la dirección IP del equipo).

- Por ejemplo:

`http://192.168.1.2/`

NOTA

Puede encontrar la dirección IP del equipo en la lista de configuración de la red.
(>> Guía del usuario en red: *Impresión del informe de configuración de la red*).

- 3 Introduzca una contraseña en el cuadro **Inicio de sesión**. (Esta es una contraseña para iniciar sesión en la página web del equipo, no la contraseña de administrador para Bloqueo función de seguridad). Haga clic en .

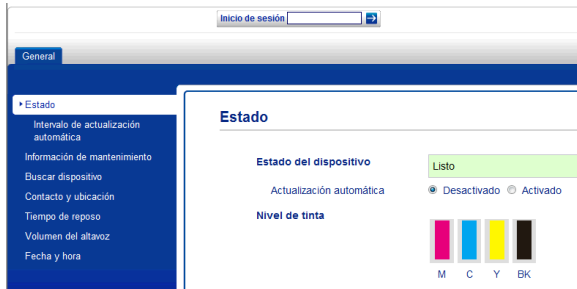

NOTA

Si está utilizando un navegador web para configurar los ajustes del equipo por primera vez, establezca una contraseña.

- 1 Haga clic en **Configure la contraseña**.
- 2 Introduzca la contraseña que desea utilizar (32 caracteres como máximo).
- 3 Vuelva a introducir la contraseña en el cuadro **Confirme la nueva contraseña**.
- 4 Haga clic en **Enviar**.

Ajuste y cambio de la contraseña de administrador

Estos ajustes se configuran con un navegador web. Para configurar la página web, consulte *Antes de utilizar Bloqueo función de seguridad 2.0* >> página 4. Siga después las instrucciones que se indican a continuación.

Ajuste de la contraseña de administrador

La contraseña que se configura siguiendo estos pasos es para el administrador. Esta contraseña se utiliza para configurar usuarios y activar o desactivar Bloqueo función de seguridad. (Consulte *Configuración de usuarios restringidos* >> página 6 y *Activación/desactivación de Bloqueo función de seguridad* >> página 6).

- 1 Haga clic en **Administrador**.
- 2 Haga clic en **Bloqueo función de seguridad**.
- 3 Introduzca un número de cuatro dígitos para la contraseña en el cuadro **Nueva contraseña**.



- 4 Vuelva a introducir la contraseña en el cuadro **Volver a introducir contraseña**.
- 5 Haga clic en **Enviar**.

Cambio de la contraseña de administrador

- 1 Haga clic en **Administrador**.
- 2 Haga clic en **Bloqueo función de seguridad**.
- 3 Introduzca un número de cuatro dígitos para la nueva contraseña en el cuadro **Nueva contraseña**.
- 4 Vuelva a escribir la nueva contraseña en el cuadro **Volver a introducir contraseña**.
- 5 Haga clic en **Enviar**.

Configuración de usuarios restringidos

Puede configurar usuarios con restricciones y una contraseña. Puede configurar 10 usuarios como máximo.

Estos ajustes se configuran con un navegador web.

Para configurar la página web, consulte *Antes de utilizar Bloqueo función de seguridad 2.0* >> página 4. Siga después las instrucciones que se indican a continuación.

- 1 Haga clic en **Administrador**.
- 2 Haga clic en **Bloqueo función de seguridad**.
- 3 Introduzca un nombre de grupo o de usuario alfanumérico (hasta 15 caracteres) en el cuadro **Número/ Nombre de ID** y, a continuación, introduzca una contraseña de cuatro dígitos en el cuadro **PIN**.

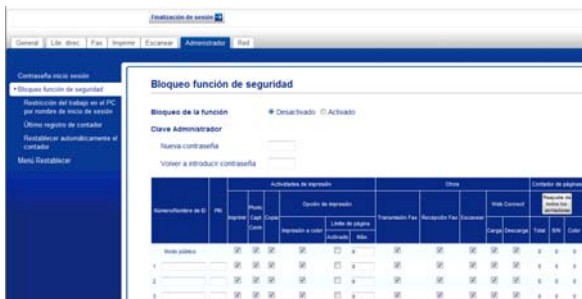

- 4 Desactive las funciones que desee restringir en los cuadros **Actividades de impresión** o en los cuadros **Otros**. Si desea configurar el número de páginas máximo, active la casilla **Activado** en **Límite de página** y, a continuación, introduzca el número en el cuadro **Máx.** Haga clic en **Enviar**.

NOTA

- No puede utilizar la misma contraseña que la de otro usuario.
- Puede configurar un usuario público. Los usuarios públicos no tienen que introducir una contraseña. Para obtener más información, >>> Guía del usuario en red.

Activación/desactivación de Bloqueo función de seguridad

NOTA

Si introduce una contraseña errónea, la pantalla táctil mostrará **Clave errónea**. Introduzca la contraseña correcta. Si no se acuerda, póngase en contacto con el Servicio de atención al cliente de Brother.



Activación de Bloqueo función de seguridad

- 1 Pulse  (Ajustes).
- 2 Pulse **^** o **v** en el panel táctil para mostrar **Config. gral.**
- 3 Pulse **Config. gral.**
- 4 Pulse **^** o **v** para mostrar **Bloqueo func.**
- 5 Pulse **Bloqueo func.**
- 6 Pulse **Bloquear No→Sí**.
- 7 Introduzca la contraseña de administrador de cuatro dígitos con el teclado de la pantalla táctil. Pulse **OK**.

NOTA



El icono de Bloqueo función de seguridad se muestra de un modo destacado en la pantalla de inicio.

**Desactivación de Bloqueo función de seguridad**

- 1 Pulse  **Modo público** o  **XXXXX** (donde xxxxx es el nombre de usuario).
- 2 Pulse **Bloquear Sí→No**.
- 3 Introduzca la contraseña de administrador de cuatro dígitos con el teclado de la pantalla táctil. Pulse **OK**.

Cambio de usuarios

Este ajuste permite que un usuario restringido inicie sesión en el equipo cuando Bloqueo función de seguridad está activado.

- 1 En la pantalla táctil, pulse  **Modo público** o  **XXXXX** (donde xxxxx es el nombre de usuario).
- 2 Pulse **^** o **v** en el panel táctil para mostrar **Cambie usuario**.
- 3 Pulse **Cambie usuario**.
- 4 Pulse **^** o **v** para mostrar el nombre de usuario.

- 5 Pulse el nombre de usuario.
- 6 Introduzca la contraseña de usuario de cuatro dígitos con el teclado de la pantalla táctil. Pulse **OK**.

2

Cambio al modo público

- 1 Pulse  **XXXXX** (donde xxxxx es el nombre de usuario).
- 2 Pulse **Ir a público**.

3

Envío de un fax (solo modelos MFC)

Opciones adicionales de envío

Envío de faxes con múltiples configuraciones

Al enviar un fax, puede seleccionar una combinación de ajustes, como Fax resolución, Contraste, Tmñ área escan. y Trans.t.real.

También puede seleccionar: Historial, Libreta, Multidifusión, Ajustes de color, Fax diferido, Trans.diferida, Trans. sondeo, Recep. sondeo, Modo satélite, Ajus.Nuev.Predet y Rest.predeterm.

Algunos ajustes solo se encuentran disponibles al enviar faxes en blanco y negro.

1 Cargue el documento.

2 Pulse  (Fax).

En la pantalla táctil aparecerá lo siguiente:



3 Pulse Opciones.

4 Pulse \wedge o \vee en el panel táctil para mostrar el ajuste que desee cambiar. Pulse el ajuste cuando se muestre.

5 Pulse la opción que desea establecer.

6 Regrese al paso 4 si desea cambiar algún ajuste más.

7 Pulse OK cuando haya acabado de cambiar los ajustes.

8 Introduzca el número de fax.

9 Pulse Tecla Inicio Fax.

NOTA

- La mayoría de ajustes son temporales y el equipo vuelve a los ajustes predeterminados después de enviar un fax.
- Puede establecer como ajustes predeterminados algunos de los ajustes que utilice con más frecuencia. Estos ajustes quedarán tal como están hasta que los modifique de nuevo. (Consulte *Cómo establecer los cambios como nuevos valores predeterminados* >> página 10).

Detención del envío del fax

Para detener el fax, pulse .

Contraste

Si el documento es demasiado claro o demasiado oscuro, es posible que desee modificar el contraste. En la mayoría de documentos se puede utilizar el ajuste predeterminado de fábrica Automático. Este selecciona automáticamente el contraste adecuado para el documento. Seleccione Claro al enviar un documento claro. Seleccione Oscuro al enviar un documento oscuro.

1 Cargue el documento.

2 Pulse  (Fax).

3 Pulse Opciones.

- 4 Pulse **▲** o **▼** en el panel táctil para mostrar **Contraste**.
- 5 Pulse **Contraste**.
- 6 Pulse **▲** o **▼** para mostrar **Automático**, **Claro** u **Oscuro** y, a continuación, pulse la opción que desea ajustar.
- 7 Pulse **OK**.
- 8 Introduzca el número de fax.
- 9 Pulse **Tecla Inicio Fax**.

NOTA

Incluso si selecciona **Claro** u **Oscuro**, el equipo enviará el fax utilizando la configuración **Automático** en cualquiera de las siguientes condiciones:

- Cuando envía un fax en color.
- Cuando selecciona la resolución de fax **Foto**.

Cambio de resolución de fax

La calidad de un fax se puede mejorar cambiando su resolución.

- 1 Cargue el documento.
- 2 Pulse  (**Fax**).
- 3 Pulse **Opciones**.
- 4 Pulse **▲** o **▼** en el panel táctil para mostrar **Fax resolución**.
- 5 Pulse **Fax resolución**.
- 6 Pulse **▲** o **▼** para mostrar las opciones de resolución y, a continuación, pulse la opción que desea ajustar.
- 7 Pulse **OK**.
- 8 Introduzca el número de fax.
- 9 Pulse **Tecla Inicio Fax**.

NOTA

Existen cuatro ajustes de resolución diferentes para faxes en blanco y negro, y dos para faxes en color.

Blanco y negro	
Estándar	La opción más idónea para la mayoría de los documentos mecanografiados.
Fina	Opción idónea para letra pequeña; la velocidad de transmisión es un poco más lenta que la de la resolución Estándar.
Superfina	Idónea para letra pequeña o gráficos; la velocidad de transmisión es más lenta que la de la resolución Fina.
Foto	Utilice esta opción si el documento contiene distintas tonalidades de gris o es una fotografía. La velocidad de transmisión de la resolución Foto es la más lenta.

Color	
Estándar	La opción más idónea para la mayoría de los documentos mecanografiados.
Fina	Utilice esta opción cuando el documento sea una fotografía. La velocidad de transmisión es más lenta que la de la resolución Estándar.

Si selecciona **Superfina** o **Foto** y, a continuación, envía un fax en color (seleccionando **Color** en **Ajustes de color**), el equipo enviará el fax utilizando el ajuste **Fina**.

Cómo establecer los cambios como nuevos valores predeterminados

Puede guardar los ajustes para las opciones de fax que utilice con mayor frecuencia configurándolos de forma predeterminada, como Fax resolución, Contraste, Ajustes de color, Trans.t.real y Tmñ área escan. Estos ajustes quedarán tal como están hasta que los modifique de nuevo.



- 1 Pulse  (Fax).
- 2 Pulse Opciones.
- 3 Pulse **^** o **v** en el panel táctil para seleccionar la opción de menú que desee cambiar. Pulse la nueva opción.

Repita este paso en cada ajuste que desee cambiar.

- 4 Después de haber cambiado el último ajuste en la opción que haya preferido, pulse **^** o **v** para mostrar Ajus.Nuev.Predet.
- 5 Pulse Ajus.Nuev.Predet.
- 6 Pulse OK.
- 7 En la pantalla táctil se le pedirá que confirme los cambios realizados en los nuevos ajustes predeterminados. Pulse **Sí** para confirmar.
- 8 Pulse .

Restablecimiento de las opciones de fax a los valores predeterminados de fábrica

Puede restablecer todas las opciones de fax que haya cambiado a las predeterminadas de fábrica. Estos ajustes quedarán tal como están hasta que los modifique de nuevo.

- 1 Pulse  (Fax).
- 2 Pulse Opciones.
- 3 Pulse **^** o **v** en el panel táctil para mostrar Rest.predeterm.
- 4 Pulse Rest.predeterm.
- 5 En la pantalla táctil se le pedirá que confirme si desea cambiar a los valores predeterminados de fábrica. Pulse **Sí** para confirmar.
- 6 Pulse .

Operaciones adicionales de envío

Envío manual de un fax

La transmisión manual permite escuchar la marcación, el timbre y los tonos de recepción del fax durante el envío de un fax.

NOTA

Para enviar un fax de varias páginas, utilice la unidad ADF.

- 1 Cargue el documento.
- 2 Pulse  (Fax).
- 3 Para escuchar el tono de marcación, levante el auricular de un teléfono externo.
- 4 Marque el número de fax con el teléfono externo.
- 5 Cuando escuche los tonos de fax, pulse Tecla Inicio Fax.
Si está utilizando el cristal de escaneado, pulse **Enviar** en la pantalla táctil para enviar el fax.
- 6 Cuelgue el auricular del teléfono externo.

Envío de un fax al final de una conversación

Al final de una conversación, puede enviar un fax al interlocutor antes de colgar.

- 1 Pida al interlocutor que espere a los tonos de fax (pitidos) y, a continuación, pulse el botón Inicio o Enviar antes de colgar.
- 2 Cargue el documento.
- 3 Pulse **Inic. fax**.
 - Si está utilizando el cristal de escaneado, pulse **Enviar** para enviar el fax.
- 4 Cuelgue el auricular del teléfono externo.

Acceso doble (solo blanco y negro)

Se puede marcar un número y comenzar a escanear el fax en la memoria, incluso cuando el equipo esté realizando envíos desde la memoria, recibiendo faxes o imprimiendo datos del PC. La pantalla táctil muestra el nuevo número de trabajo.

El número de páginas que puede escanear para que queden guardadas en la memoria dependerá de la cantidad de información que contengan.

NOTA

Si aparece el mensaje **Sin memoria**, pulse  para cancelar o **OK** para enviar las páginas escaneadas hasta el momento.

Multienvío (solo blanco y negro)

Se entiende por multienvío el envío automático del mismo mensaje de fax a más de un número de fax. Puede incluir números de grupo y números de marcación rápida en el mismo multienvío.

Una vez finalizado el multienvío, se imprimirá un informe del mismo.

Antes de iniciar el multienvío



Asimismo, los números de marcación rápida se deben guardar en la memoria del equipo antes de poder utilizarlos en un multienvío.

(►► Guía básica del usuario:

Almacenamiento de números de Marcación rápida).

Los números de grupos también tienen que estar guardados en la memoria del equipo antes de poder utilizarlos en un multienvío. Los números de grupo incluyen varios números de marcación rápida para facilitar la marcación. (Consulte *Configuración de grupos para multienvío* ►► página 32).

Cómo realizar el multienvío de un fax

- 1 Cargue el documento.
- 2 Pulse  (Fax).
- 3 Pulse `Opciones`.
- 4 Pulse `^` o `v` en el panel táctil para mostrar `Multidifusión`.
- 5 Pulse `Multidifusión`.
- 6 Pulse `Agregar desde libreta`. Pulse   para buscar por orden alfabético o por orden numérico. Pulse las casillas de verificación de los números que desea añadir al multienvío. Una vez seleccionados todos los números que desee añadir, pulse `OK`.

NOTA

Si ha descargado FAX por Internet:

Puede realizar un multienvío a una dirección de correo electrónico, si está almacenada como un número de marcación rápida. (►► Guía básica del usuario: *Almacenamiento de números de Marcación rápida*).

- 7 Pulse `^` o `v` para revisar y confirmar la lista mostrada con los números para el multienvío y, a continuación, pulse `OK` para aceptarla.
- 8 Si ha terminado de modificar los ajustes, pulse `OK`.
- 9 Pulse `Tecla Inicio Fax`.

NOTA

Multidifusión no está disponible cuando seleccione `Color` en `Ajustes de color`.

Envío de un fax desde la unidad ADF

- El equipo comienza a escanear el documento.

Envío de un fax desde el cristal de escaneado

Cuando en la pantalla táctil se le pregunte `Sigüent página?`, realice una de estas acciones:

- Para enviar una sola página, pulse `No (Enviar)`.

El equipo comenzará a enviar el documento.

- Para enviar varias páginas, pulse `Sí` y coloque la página siguiente en el cristal de escaneado.



Pulse `OK`.

El equipo comienza a escanear la página. (Repita este paso para cada página adicional).

NOTA

- Si no ha utilizado ninguno de los números para grupos, puede realizar un “multienvío” de faxes a un máximo de 200 números distintos.
- La memoria disponible del equipo dependerá de los tipos de trabajos en la memoria y del número de localizaciones utilizadas para el multienvío. Si pretende realizar un multienvío al número máximo disponible, no podrá utilizar las funciones de acceso doble ni fax diferido.
- Si aparece el mensaje *Sin memoria*, pulse  para cancelar o *OK* para enviar las páginas escaneadas hasta el momento.



Cancelación de un multienvío en curso

- 1 Pulse .
- 2 Realice una de las siguientes acciones:
 - Para cancelar todo el multienvío, pulse *Todo el multienvío*. Vaya al paso ③.
 - Para cancelar el trabajo actual, pulse el número que se está marcando en la pantalla táctil. Vaya al paso ④.
 - Para salir sin cancelar, pulse .
- 3 Cuando la pantalla táctil le pregunte si desea cancelar todo el multienvío, realice una de las siguientes acciones:
 - Pulse *Sí* para confirmar.
 - Para salir sin cancelar, pulse *No*.
- 4 Realice una de las siguientes acciones:
 - Para cancelar el trabajo actual, pulse *Sí*.
 - Para salir sin cancelar, pulse *No*.

Transmisión en tiempo real

Al enviar un fax, el equipo escaneará los documentos en la memoria antes de enviarlos. Seguidamente, en cuanto la línea telefónica esté libre, el equipo comenzará el proceso de marcación y envío.

A veces, es posible que desee enviar un documento importante inmediatamente, sin esperar a la transmisión desde la memoria. Para ello hay que activar *Trans.t.real*.

- 1 Cargue el documento.
- 2 Pulse  (Fax).
- 3 Pulse *Opciones*.
- 4 Pulse  o  en el panel táctil para mostrar *Trans.t.real*.
- 5 Pulse *Trans.t.real*.
- 6 Pulse *Sí* (o *No*).
- 7 Pulse *OK*.
- 8 Introduzca el número de fax.
- 9 Pulse *Tecla Inicio Fax*.

NOTA

- Si envía un fax en color o si la memoria está llena y envía un fax en blanco y negro desde la unidad ADF, el equipo enviará el documento en tiempo real (incluso aunque *Trans.t.real* se configure en *No*).
- Durante la transmisión en tiempo real, la función de remarcación automática no funciona al utilizar el cristal de escaneado.

Modo satélite

Si tiene problemas para enviar un fax al extranjero debido a posibles interferencias en la línea telefónica, le recomendamos activar el modo satélite. Después de enviar un fax con esta función, esta se desactivará automáticamente.

- 1 Cargue el documento.
- 2 Pulse  (Fax).
- 3 Pulse Opciones.
- 4 Pulse \wedge o \vee en el panel táctil para mostrar Modo satélite.
- 5 Pulse Modo satélite.
- 6 Pulse Sí (o No).
- 7 Pulse OK.
- 8 Introduzca el número de fax.
- 9 Pulse Tecla Inicio Fax.

Fax diferido (solo blanco y negro)

Puede almacenar un máximo de 50 faxes en la memoria que se enviarán en las próximas 24 horas. Estos faxes se enviarán en el momento del día que seleccione en el paso 7.

- 1 Cargue el documento.
- 2 Pulse  (Fax).
- 3 Pulse Opciones.
- 4 Pulse \wedge o \vee en el panel táctil para mostrar Fax diferido.
- 5 Pulse Fax diferido.
- 6 Pulse Sí (o No).

- 7 Introduzca la hora a la que desee que se envíe el fax (en formato de 24 horas) mediante el teclado de la pantalla táctil. (Por ejemplo, introduzca 19:45 si desea que se realice a las 7:45 p.m.).
Pulse OK.

NOTA

El número de páginas que puede escanear para que queden guardadas en la memoria dependerá de la cantidad de información impresa en cada página.

- 8 Pulse OK.
- 9 Introduzca el número de fax.
- 10 Pulse Tecla Inicio Fax.

NOTA

Fax diferido no está disponible cuando seleccione Color en Ajustes de color.

Transmisión diferida por lotes (solo blanco y negro)

Antes de enviar los faxes diferidos, el equipo puede ayudarle a ahorrar tiempo ordenando todos los faxes en la memoria por destino y hora programada. Todos los faxes diferidos que estén programados para enviarse a la misma hora y al mismo número de fax se enviarán como un solo fax para ahorrar tiempo de transmisión.









- 1 Pulse  (Fax).
- 2 Pulse Opciones.
- 3 Pulse \wedge o \vee en el panel táctil para mostrar Trans.diferida.
- 4 Pulse Trans.diferida.
- 5 Pulse Sí (o No).

- 6 Pulse .

Comprobación y cancelación de trabajos en espera

Puede comprobar qué trabajos siguen en espera de envío en la memoria, o cancelar un trabajo.

(Si no existe ningún trabajo pendiente, la pantalla táctil muestra el mensaje Ningún trabajo).

- 1 Pulse  (Ajustes).
- 2 Pulse  o  en el panel táctil para mostrar Fax.
- 3 Pulse Fax.
- 4 Pulse  o  para mostrar Trab restantes.
- 5 Pulse Trab restantes.
En la pantalla táctil aparecerán los trabajos en espera.
- 6 Pulse  o  para desplazarse por los trabajos y pulse el trabajo que desee cancelar.
Pulse Cancel.
- 7 Realice una de las siguientes acciones:
 - Para cancelar, pulse Sí.
Si desea cancelar otro trabajo, vaya al paso 6.
 - Para salir sin cancelar, pulse No.
- 8 Cuando haya finalizado, pulse .

Información general de sondeo





El sondeo le permite configurar el equipo para que otras personas puedan recibir faxes de usted y que ellos paguen la llamada. También le permite llamar al fax de otra persona y recibir un fax de esta, pagando usted la llamada. Es necesario configurar la función de sondeo en los dos equipos para que funcione. No todos los equipos de fax son compatibles con esta función de sondeo.

Transmisión por sondeo (solo blanco y negro)

La transmisión por sondeo le permite configurar el equipo para que retenga un documento de manera que otro equipo pueda llamar y recuperarlo.

El documento se almacena y lo puede recuperar cualquier otro equipo de fax mientras no lo borre de la memoria. (Consulte *Comprobación y cancelación de trabajos en espera* >> página 15).

Configuración para transmisión por sondeo

- 1 Cargue el documento.
- 2 Pulse  (Fax).
- 3 Pulse Opciones.
- 4 Pulse  o  en el panel táctil para mostrar Trans. sondeo.
- 5 Pulse Trans. sondeo.
- 6 Pulse  o  para mostrar Estándar.
- 7 Pulse Estándar.
- 8 Pulse Tecla Inicio Fax.

- 9 Si utiliza el cristal de escaneado, la pantalla táctil le solicitará que seleccione una de las opciones siguientes:
 - Pulse **Sí** para escanear otra página. Vaya al paso 10.
 - Pulse **No (Enviar)** para almacenar el documento en la memoria. Otros equipos de fax podrán llamar al equipo y recuperar el documento.
- 10 Coloque la página siguiente en el cristal de escaneado y pulse **OK**. Repita los pasos 9 y 10 para cada página adicional.

El documento se almacenará en la memoria y se enviará cuando sea transmitido.
- 9 Pulse **Tecla Inicio Fax**.
- 10 Si utiliza el cristal de escaneado, la pantalla táctil le solicitará que seleccione una de las opciones siguientes:
 - Pulse **Sí** para escanear otra página. Vaya al paso 11.
 - Pulse **No (Enviar)** para enviar el documento.
- 11 Coloque la página siguiente en el cristal de escaneado y pulse **OK**.
- 12 Repita los pasos 10 y 11 para cada página adicional. El documento se almacenará en la memoria y esperará a ser sondeado.

Configuración de transmisión por sondeo con código de seguridad

El sondeo seguro le permite restringir el acceso a los documentos configurados para que se sondeen.

El sondeo seguro solo funciona con equipos de fax Brother. Si otra persona desea recuperar un fax de su equipo, debe introducir el código de seguridad.

- 1 Cargue el documento.
- 2 Pulse  (Fax).
- 3 Pulse **Opciones**.
- 4 Pulse **▲** o **▼** en el panel táctil para mostrar **Trans. sondeo**.
- 5 Pulse **Trans. sondeo**.
- 6 Pulse **▲** o **▼** para mostrar **Seguro**.
- 7 Pulse **Seguro**.
- 8 Introduzca un número de cuatro dígitos. Pulse **OK**.

Recepción de memoria (solo blanco y negro)

Solo puede utilizar una operación de recepción de memoria a la vez:

- Reenvío de faxes
- Almacenamiento de faxes
- Recepción PC-FAX
- Desactivado

Puede cambiar la opción seleccionada en cualquier momento. Si los faxes recibidos siguen estando en la memoria del equipo cuando cambie la operación de recepción de memoria, aparecerá un mensaje en la pantalla táctil. (Consulte *Modificación de las operaciones de recepción de memoria* >> página 20).

Reenvío de faxes

Cuando seleccione la función Reenvío de faxes, el equipo almacenará el fax recibido en la memoria. A continuación, el equipo marcará el número de fax programado y reenviará el mensaje de fax.

- 1 Pulse  (Ajustes).
- 2 Pulse \wedge o \vee en el panel táctil para mostrar Fax.
- 3 Pulse Fax.
- 4 Pulse \wedge o \vee para mostrar Conf.recepción.
- 5 Pulse Conf.recepción.
- 6 Pulse \wedge o \vee para mostrar Recep. memoria.
- 7 Pulse Recep. memoria.

- 8 Pulse \wedge o \vee para mostrar Reenvío fax.
- 9 Pulse Reenvío fax.
- 10 Introduzca el número de reenvío (hasta 20 dígitos) pulsando el teclado de la pantalla táctil. Pulse OK.
- 11 Pulse Impr. faxes:Sí o Impr. faxes:No.

IMPORTANTE

- Si selecciona Impr. faxes:Sí, el equipo también imprimirá el fax en su equipo para que tenga una copia. Se trata de una función de seguridad por si se produce un corte del suministro eléctrico antes de que se reenvíe el fax o surge un problema en el equipo receptor.
- Cuando recibe un fax en color, el equipo lo imprime en su equipo pero no lo reenvía al número de reenvío de faxes que ha programado.

- 12 Pulse .

Almacenamiento de faxes

Cuando seleccione Almacenado fax, el equipo almacenará los faxes recibidos en la memoria. Podrá recuperar los mensajes de fax desde otra ubicación mediante los comandos de recuperación remota.

Si ha activado Almacenado fax, se imprimirá automáticamente una copia de seguridad en el equipo.







- 1 Pulse  (Ajustes).
- 2 Pulse  o  en el panel táctil para mostrar Fax.
- 3 Pulse Fax.
- 4 Pulse  o  para mostrar Conf.recepción.
- 5 Pulse Conf.recepción.
- 6 Pulse  o  para mostrar Recep. memoria.
- 7 Pulse Recep. memoria.
- 8 Pulse  o  para mostrar Almacenado fax.
- 9 Pulse Almacenado fax.
- 10 Pulse .

NOTA

Los faxes en color no pueden guardarse en la memoria. Cuando reciba un fax en color, este se imprimirá en su equipo.

Impresión de un fax desde la memoria

Si ha seleccionado Almacenado fax, puede imprimir un fax desde la memoria del equipo.

- 1 Pulse  (Ajustes).
- 2 Pulse  o  en el panel táctil para mostrar Fax.
- 3 Pulse Fax.
- 4 Pulse  o  para mostrar Imprimir doc.
- 5 Pulse Imprimir doc.
- 6 Pulse Inicio.
- 7 Pulse .

NOTA

Al imprimir un fax desde la memoria, los datos del fax se borrarán del equipo.

Recepción PC-FAX (solo para Windows®)

Si activa la opción Recepción PC-FAX, el equipo almacenará los faxes recibidos en la memoria y los enviará a su ordenador de forma automática. Puede utilizar el ordenador para ver y almacenar estos faxes.

Incluso si tiene el ordenador apagado (por ejemplo, por la noche o durante el fin de semana), el equipo recibirá y almacenará los faxes en la memoria.

Cuando encienda el ordenador y se ejecute el software de recepción PC-FAX, el equipo transferirá los faxes al ordenador automáticamente.

Para transferir los faxes recibidos a su ordenador debe ejecutar el software de recepción PC-FAX en el ordenador.
(>> Guía del usuario de software: *Recepción PC-FAX*).

Si selecciona *Impr. faxes:Sí*, el equipo también imprimirá el fax.

- 1 Pulse  (Ajustes).
- 2 Pulse \wedge o \vee en el panel táctil para mostrar *Fax*.
- 3 Pulse *Fax*.
- 4 Pulse \wedge o \vee para mostrar *Conf.recepción*.
- 5 Pulse *Conf.recepción*.
- 6 Pulse \wedge o \vee para mostrar *Recep. memoria*.
- 7 Pulse *Recep. memoria*.
- 8 Pulse \wedge o \vee para mostrar *Recibir PC Fax*.
- 9 Pulse *Recibir PC Fax*.

- 10 En la pantalla táctil se muestra el mensaje *Ejecute PC-Fax* en su ordenador.
Pulse *OK*.
- 11 Pulse *<USB>* o el nombre del PC en el que desea recibir los faxes si está en una red.
- 12 Pulse *Impr. faxes:Sí* o *Impr. faxes:No*.
- 13 Pulse .

NOTA

- La función Recepción PC-FAX no es compatible con Mac OS.
- Antes de configurar Recepción PC-FAX, debe instalar el software MFL-Pro Suite en el ordenador. Compruebe que el ordenador esté conectado y activado.
(>> Guía del usuario de software: *Recepción PC-FAX*).
- Si se produce un mensaje de error y el equipo no puede imprimir los faxes de la memoria, puede utilizar este ajuste para transferir los faxes al ordenador.
(>> Guía básica del usuario: *Transferencia de faxes o informe Diario del fax*).
- Cuando reciba un fax en color, este se imprimirá en su equipo pero no lo enviará al ordenador.
- Para cambiar el equipo de destino, repita los pasos comprendidos entre 1 y 13.

Desactivación de las operaciones de recepción de memoria

- 1 Pulse  (Ajustes).
- 2 Pulse \wedge o \vee en el panel táctil para mostrar Fax.
- 3 Pulse Fax.
- 4 Pulse \wedge o \vee para mostrar Conf.recepción.
- 5 Pulse Conf.recepción.
- 6 Pulse \wedge o \vee para mostrar Recep. memoria.
- 7 Pulse Recep. memoria.
- 8 Pulse No.
- 9 Pulse .

NOTA

La pantalla táctil le mostrará más opciones si aún quedan faxes recibidos en la memoria del equipo. (Consulte *Modificación de las operaciones de recepción de memoria* >> página 20).

Modificación de las operaciones de recepción de memoria

Si hay faxes recibidos en la memoria del equipo al cambiar las operaciones de recepción de memoria, en la pantalla táctil aparecerá una de las siguientes preguntas:

Si todos los faxes recibidos se han imprimido ya

- Borrar todo doc?
 - Si pulsa Sí, los faxes guardados en la memoria se borrarán antes de que se modifique el ajuste.
 - Si pulsa No, los faxes de la memoria no se borrarán, ni se modificará el ajuste.

Si quedan faxes sin imprimir en la memoria

- Imprimir faxes?
 - Si pulsa Sí, los faxes guardados en la memoria se imprimirán antes de que se modifique el ajuste. Si ya se ha imprimido una copia de seguridad, no se volverá a imprimir.
 - Si pulsa No, los faxes de la memoria no se imprimirán, ni se modificará el ajuste.

Si deja los faxes recibidos en la memoria del equipo al cambiar a Recibir PC Fax desde otra opción [Reenvío fax o Almacenado fax], pulse <USB> o el nombre del PC si está en una red.

En la pantalla táctil aparecerá la siguiente pregunta:





- Enviar fax a PC?
 - Si pulsa Sí, los faxes de la memoria se enviarán al ordenador antes de que se modifique el ajuste. Se le preguntará si desea activar Impresión de seguridad. (Para obtener más información, consulte *Recepción PC-FAX (solo para Windows®)* >> página 19).
 - Si pulsa No, los faxes de la memoria no se borrarán ni se enviarán al ordenador; tampoco se modificará el ajuste.

Recuperación remota

Puede llamar al equipo desde cualquier equipo de teléfono o de fax de marcación por tonos y, a continuación, utilizar el código de acceso remoto y los comandos remotos para recuperar los mensajes de fax.

Configuración de un código de acceso remoto

El código de acceso remoto le permite realizar funciones de recuperación remota si se encuentra lejos de su equipo. Para poder utilizar las funciones de acceso remoto y de recuperación, deberá configurar su propio código. El código predeterminado de fábrica es el código inactivo (---*).

- 1 Pulse  (Ajustes).
- 2 Pulse  o  en el panel táctil para mostrar Fax.
- 3 Pulse Fax.
- 4 Pulse  o  para mostrar Acceso remoto.
- 5 Pulse Acceso remoto.
- 6 Introduzca un código de tres dígitos mediante los números comprendidos entre 0 y 9, * o # mediante el teclado de la pantalla táctil.
Pulse OK.
(El código predeterminado '*' no se puede cambiar).

NOTA

No utilice el mismo código que el código de activación remota (* 5 1) ni que el código de desactivación remota (# 5 1).
(►► Guía básica del usuario: *Operación desde teléfonos externos y extensiones telefónicas*).

- 7 Pulse .

NOTA

Puede cambiar el código cuando desee introduciendo uno nuevo. Para que el código quede inactivo, pulse  en el paso 6 para restablecer el ajuste inactivo (---*) y pulse OK.

Uso del código de acceso remoto

- 1 Marque el número de fax desde un teléfono u otro equipo de fax de marcación por tonos.
- 2 Cuando el equipo conteste, introduzca inmediatamente el código de acceso remoto (3 dígitos seguidos de *).
- 3 El equipo emite señales si se han recibido mensajes:
 - 1 pitido largo — Mensajes de fax
 - Ningún pitido — No hay mensajes
- 4 Cuando el equipo emita dos pitidos cortos, introduzca un comando. El equipo colgará si tarda más de 30 segundos en introducir un comando. El equipo pitará tres veces si introduce un comando no válido.
- 5 Pulse 9 0 para detener el acceso remoto cuando haya terminado.
- 6 Cuelgue.

NOTA

Si el equipo se ha establecido en el modo Manual y desea utilizar las funciones de recuperación remota, espere 100 segundos a partir del momento en el que comience a sonar y, a continuación, introduzca el código de acceso remoto en un periodo de 30 segundos.

Comandos de fax remoto

Siga los comandos que se indican a continuación para tener acceso a las funciones cuando no esté junto al equipo. Cuando llame al equipo e introduzca el código de acceso remoto (3 dígitos seguidos de *), el sistema emitirá dos pitidos cortos tras los cuales deberá introducir un comando remoto.

Comandos remotos		Operación
95	Cambio de la configuración de Reenvío de faxes o de Almacenado fax	
	1 NO	Puede seleccionar NO una vez recuperados o borrados todos los mensajes.
	2 Reenvío de faxes	Un pitido largo indicará que el cambio se ha aceptado. Si escucha tres pitidos cortos, el cambio no se ha aceptado debido a que hay algún elemento que no se ha configurado (por ejemplo, no se ha registrado un número de Reenvío de faxes). Para registrar el número de Reenvío de faxes, introduzca 4. (Consulte <i>Cambio del número de reenvío de faxes</i> ►► página 23). Una vez registrado el número, la función Reenvío de faxes funcionará.
	4 Número de Reenvío de faxes	
	6 Almacenado fax	
96	Recuperación de un fax	
	2 Recuperación de todos los faxes	Introduzca el número de un equipo de fax remoto para recibir los mensajes de fax almacenados. (Consulte <i>Recuperación de los mensajes de fax</i> ►► página 23).
	3 Borrado de los faxes de la memoria	Si escucha un pitido largo, significará que los mensajes de fax se han borrado de la memoria.
97	Comprobación del estado de recepción	
	1 Fax	Puede comprobar si el equipo ha recibido algún fax. En caso afirmativo, escuchará un pitido largo. En caso negativo, escuchará tres pitidos cortos.
98	Cambio del modo de recepción	
	1 TAD externo	Si escucha un pitido largo, se ha aceptado el cambio.
	2 Fax/Tel	
	3 Solo fax	
90	Salir	Si pulsa 9 0 , podrá salir de la recuperación remota. Espere hasta escuchar un pitido largo y cuelgue el auricular.

Recuperación de los mensajes de fax

Puede llamar al equipo desde cualquier teléfono de marcación por tonos y enviar los mensajes de fax a otro equipo. Antes de utilizar esta función, debe activar la opción Almacenado fax. (Consulte *Almacenamiento de faxes* ►► página 18).

- 1 Marque el número de su equipo de fax.
- 2 Cuando el equipo conteste, introduzca inmediatamente el código de acceso remoto (3 dígitos seguidos de *). Si escucha un pitido largo, significará que tiene mensajes.
- 3 Si escucha dos pitidos cortos, pulse **9 6 2**.
- 4 Espere un pitido largo y, a continuación, utilice el teclado de marcación para introducir el número del equipo de fax remoto al que desee enviar los mensajes de fax seguido de **# #** (hasta 20 dígitos).

NOTA

No puede utilizar * y # como números de marcación. Sin embargo, pulse # si desea crear una pausa.

- 5 Cuelgue después de escuchar el pitido del equipo. Su equipo llamará al otro equipo de fax, el cual imprimirá, a continuación, los mensajes de fax.

Cambio del número de reenvío de faxes

Puede cambiar el ajuste predeterminado del número de reenvío de faxes desde otro equipo de teléfono o de fax de marcación por tonos.

- 1 Marque el número de su equipo de fax.
- 2 Cuando el equipo conteste, introduzca inmediatamente el código de acceso remoto (3 dígitos seguidos de *). Si escucha un pitido largo, significará que tiene mensajes.
- 3 Si escucha dos pitidos cortos, pulse **9 5 4**.
- 4 Espere hasta escuchar un pitido largo, introduzca el nuevo número (hasta 20 dígitos) del equipo de fax remoto al que desee reenviar los mensajes de fax mediante el teclado de marcación y, a continuación, introduzca **# #**.

NOTA

No puede utilizar * y # como números de marcación. Sin embargo, pulse # si desea crear una pausa.

- 5 Pulse **9 0** para detener el acceso remoto cuando haya terminado.
- 6 Cuelgue después de escuchar el pitido del equipo.

Operaciones de recepción adicionales

Recepción sin papel

Tan pronto como se vacíe la bandeja de papel durante la recepción de faxes, en la pantalla táctil se mostrará *Comprobar papel*. Coloque papel en la bandeja de papel. (►► Guía básica del usuario: *Carga de papel y otros soportes de impresión*).

Si no coloca papel en la bandeja de papel, el equipo seguirá recibiendo el fax y las páginas restantes se almacenarán en la memoria, siempre y cuando haya suficiente espacio disponible.

Los faxes entrantes posteriores se almacenarán igualmente en la memoria hasta que esta se llene. Para imprimir los faxes, coloque papel nuevo en la bandeja. Cuando la memoria se llene, el equipo dejará automáticamente de contestar llamadas.

Impresión de un fax entrante reducido

Si selecciona *Sí*, el equipo reduce automáticamente cada página de un fax entrante para ajustarlo en una página de papel de tamaño A4 o Carta. El equipo calcula el porcentaje de reducción a partir del tamaño de página del fax y el ajuste del tamaño del papel utilizado.

(MFC-J4410DW: ►► Guía básica del usuario: *Tamaño del papel*).

(MFC-J4610DW: ►► Guía básica del usuario: *Tamaño y tipo de papel (MFC-J4610DW)*).

- 1 Pulse  (Ajustes).
- 2 Pulse \wedge o \vee en el panel táctil para mostrar *Fax*.

- 3 Pulse *Fax*.
- 4 Pulse \wedge o \vee para mostrar *Conf. recepción*.
- 5 Pulse *Conf. recepción*.
- 6 Pulse \wedge o \vee para mostrar *Reducción auto*.
- 7 Pulse *Reducción auto*.
- 8 Pulse *Sí (o No)*.
- 9 Pulse .

Recepción de un fax al final de la conversación

Al final de la conversación, puede pedir al interlocutor que le envíe un fax antes de colgar.

- 1 Pida al interlocutor que coloque el documento en su equipo y que pulse el botón *Inicio* o *Enviar*.
- 2 Cuando oiga los tonos CNG (repetición de pitidos lentos) del otro equipo, pulse *Inic. fax*.

NOTA

Si la pantalla táctil se ha atenuado, tóquela para mostrar *Inic. fax*.

- 3 Pulse *Recibir* para recibir el fax.
- 4 Cuelgue el auricular del teléfono externo.

Copia de seguridad temporal de los datos de fax



Cuando está desactivada la recepción de memoria, el equipo cuenta con una función de seguridad llamada copia de seguridad temporal de los datos de fax, que se puede activar. El equipo reserva 2 MB de memoria para almacenar temporalmente los cinco últimos faxes, como máximo, que haya recibido. Los faxes permanecerán en la memoria un máximo de 10 días o hasta que los faxes recibidos a posteriori requieran el espacio, lo que suceda antes. Si se llena la memoria, se eliminarán los faxes más antiguos.

El ajuste predeterminado de fábrica es No.

NOTA



Los faxes en color no pueden guardarse en la memoria.

Activar/desactivar la copia de seguridad temporal de los datos de fax

- 1 Pulse  (Ajustes).
- 2 Pulse \wedge o \vee en el panel táctil para mostrar *Conf. inicial*.
- 3 Pulse *Conf. inicial*.
- 4 Pulse \wedge o \vee para mostrar *Varios*.
- 5 Pulse *Varios*.
- 6 Pulse *Copia de seguridad temporal de fax*.
- 7 Pulse *Copia de seguridad*.
- 8 Pulse *Sí* (o *No*).
- 9 Pulse .

Impresión de los faxes almacenados temporalmente

Mientras los faxes estén en la memoria, puede imprimirlos tantas veces como desee sin eliminarlos.

- 1 Pulse  (Ajustes).
- 2 Pulse \wedge o \vee en el panel táctil para mostrar *Conf. inicial*.
- 3 Pulse *Conf. inicial*.
- 4 Pulse \wedge o \vee para mostrar *Varios*.
- 5 Pulse *Varios*.
- 6 Pulse *Copia de seguridad temporal de fax*.
- 7 Pulse *Reimprimir*.
- 8 Pulse *OK*.
- 9 Pulse .

Eliminación de los faxes almacenados temporalmente

Puede eliminar todos los faxes recuperados de la memoria en cualquier momento.

- 1 Pulse  (Ajustes).
- 2 Pulse \wedge o \vee en el panel táctil para mostrar *Conf. inicial*.
- 3 Pulse *Conf. inicial*.
- 4 Pulse \wedge o \vee para mostrar *Varios*.
- 5 Pulse *Varios*.
- 6 Pulse *Copia de seguridad temporal de fax*.
- 7 Pulse \wedge o \vee para mostrar *Eliminar*.
- 8 Pulse *Eliminar*.
- 9 Pulse *Sí* para confirmar.

10 Pulse OK.

11 Pulse .

Información general de sondeo

El sondeo le permite configurar el equipo para que otras personas puedan recibir faxes de usted y que ellos paguen la llamada. También le permite llamar al fax de otra persona y recibir un fax de esta, pagando usted la llamada. Es necesario configurar la función de sondeo en los dos equipos para que funcione. No todos los equipos de fax son compatibles con esta función de sondeo.

Recepción de sondeo

La recepción de sondeo le permite llamar a otro equipo para recibir un fax.

Configuración para recibir un sondeo

- 1 Pulse  (Fax).
- 2 Pulse Opciones.
- 3 Pulse **^** o **v** en el panel táctil para mostrar `Recep. sondeo`.
- 4 Pulse `Recep. sondeo`.
- 5 Pulse **^** o **v** para mostrar `Estándar`.
- 6 Pulse `Estándar`.
- 7 Introduzca el número de fax para el sondeo utilizando la marcación rápida o el teclado de marcación del panel táctil.
- 8 Pulse `Tecla Inicio Fax`.

Configuración de la recepción de sondeo con un código de seguridad

El sondeo seguro le permite restringir el acceso a los documentos configurados para que se sondeen.

El sondeo seguro solo funciona con equipos de fax Brother. Si desea obtener un fax de un equipo Brother que esté protegido, debe introducir el código de seguridad.

- 1 Pulse  (Fax).
- 2 Pulse Opciones.
- 3 Pulse **▲** o **▼** en el panel táctil para mostrar **Recep. sondeo**.
- 4 Pulse **Recep. sondeo**.
- 5 Pulse **▲** o **▼** para mostrar **Seguro**.
- 6 Pulse **Seguro**.
- 7 Introduzca un código de seguridad de cuatro dígitos con el teclado de la pantalla táctil.
Este debe ser el mismo que el código de seguridad del equipo de fax al que desee sondear.
Pulse **OK**.
- 8 Introduzca el número de fax para el sondeo mediante la marcación rápida o el teclado de marcación del panel táctil.
- 9 Pulse **Tecla Inicio Fax**.

Configuración para recibir un sondeo diferido

Los sondeos diferidos le permiten configurar el equipo para comenzar la recepción de sondeos más adelante. Solo puede configurar *una* operación de sondeo diferido.

- 1 Pulse  (Fax).
- 2 Pulse Opciones.
- 3 Pulse **▲** o **▼** en el panel táctil para mostrar **Recep. sondeo**.
- 4 Pulse **Recep. sondeo**.
- 5 Pulse **Diferido**.

Recepción de un fax (solo modelos MFC)

- 6 Especifique la hora en la que desee que comience el sondeo (en formato de 24 horas).
Por ejemplo, introduzca 21:45 si desea que se realice a las 9:45 p.m.
Pulse **OK**.
- 7 Introduzca el número de fax para el sondeo mediante la marcación rápida o el teclado de marcación del panel táctil.
- 8 Pulse **Tecla Inicio Fax**.
El equipo realiza la llamada de sondeo a la hora especificada.

Sondeo secuencial (solo blanco y negro)

El sondeo secuencial le permite solicitar documentos de varios equipos de fax en una sola operación.

- 1 Pulse  (Fax).
- 2 Pulse Opciones.
- 3 Pulse **▲** o **▼** en el panel táctil para mostrar **Recep. sondeo**.
- 4 Pulse **Recep. sondeo**.
- 5 Pulse **Estándar**, **Seguro** o **Diferido**.
- 6 Realice una de las siguientes acciones:
 - Si ha seleccionado **Estándar**, vaya al paso 7.
 - Si selecciona **Seguro**, introduzca un número de cuatro dígitos, pulse **OK** y vaya al paso 7.
 - Si ha seleccionado **Diferido**, especifique la hora (en formato de 24 horas) en la que desee que comience el sondeo, pulse **OK** y vaya al paso 7.
- 7 Pulse Opciones. Pulse **▲** o **▼** para mostrar **Multidifusión**.



- 8 Pulse **Multidifusión**.
- 9 Pulse **Agregar desde libreta**.
Pulse  para realizar la selección por orden alfabético o por orden numérico. Pulse las casillas de verificación de los números que desea añadir al multienvío.
Una vez seleccionados todos los números que desee añadir, pulse **OK**.
- 10 Pulse **▲** o **▼** para revisar y confirmar la lista mostrada de números que van a ser sondeados y, a continuación, pulse **OK** para aceptarla.
- 11 Cuando haya terminado de modificar los ajustes, pulse **OK**.
- 12 Pulse **Tecla Inicio Fax**.
El equipo realiza sondeos de cada número o grupo en orden para un documento.

Pulse  cuando el equipo esté marcando para cancelar el proceso de sondeo.

Para cancelar todos los trabajos de recepción por sondeo secuencial, consulte *Cancelación de un trabajo de sondeo secuencial*

➤➤ página 28.

Cancelación de un trabajo de sondeo secuencial

- 1 Pulse .
- 2 Realice una de las siguientes acciones:
 - Para cancelar todo el trabajo de sondeo secuencial, pulse **Todo sondeo sec.** Vaya al paso 3.
 - Para cancelar el trabajo actual, pulse el número que se está marcando en la pantalla táctil. Vaya al paso 4.
 - Para salir sin cancelar, pulse .

- 3 Cuando la pantalla táctil le pregunte si desea cancelar todo el trabajo de sondeo secuencial, realice una de las siguientes acciones:
 - Pulse **Sí** para confirmar.
 - Para salir sin cancelar, pulse **No**.
- 4 Realice una de las siguientes acciones:
 - Para cancelar el trabajo actual, pulse **Sí**.
 - Para salir sin cancelar, pulse **No**.

Operaciones de voz



Puede utilizar una extensión o un teléfono externo para realizar llamadas de voz.

Operaciones de marcación adicionales

Combinación de números de marcación rápida

A veces, es conveniente seleccionar entre una serie de compañías de larga distancia al enviar un fax. Las tarifas pueden variar según el momento del día en que está enviando el fax y el destino al que lo está mandando. Para aprovechar las tarifas bajas, puede almacenar los códigos de acceso de las compañías de larga distancia y los números de las tarjetas de crédito como números de marcación rápida. Puede almacenar estas secuencias de marcación larga dividiéndolas para configurarlas como números de marcación rápida independientes para cualquier combinación. También puede incluir marcación manual mediante el teclado de marcación. (►► Guía básica del usuario: *Almacenamiento de números de Marcación rápida*).

Por ejemplo, puede almacenar '01632' en la libreta de direcciones: 03 y '960555' en la libreta de direcciones: 02. Puede utilizar los dos para marcar '01632-960555' si pulsa los botones siguientes que aparecen en la pantalla táctil:

- 1 Pulse  (Fax).
- 2 Pulse  (Dirección).
- 3 Pulse Numérico.
- 4 Pulse \wedge o \vee en el panel táctil para mostrar #03.
- 5 Pulse #03.
- 6 Pulse Enviar fax.

- 7 Pulse `Opciones`.
- 8 Pulse `^` o `v` para mostrar `Libreta`.
- 9 Pulse `Libreta`.
- 10 Pulse `Numérico`.
- 11 Pulse `^` o `v` para mostrar `#02`.
- 12 Pulse `#02`.
- 13 Pulse `Enviar fax`.
- 14 Pulse `Tecla Inicio Fax`.
Se marcará '01632-960555'.

Para cambiar un número de forma temporal, puede sustituir parte del número con la marcación manual mediante el teclado de marcación. Por ejemplo, para cambiar el número a 01632-960556, puede pulsar



(`Dirección`), pulsar **03**, pulsar

`Enviar fax` y, a continuación, pulsar **960556** mediante el teclado de marcación.



NOTA

Si tiene que esperar otro tono de marcación o señal en algún punto de la secuencia de marcación, cree una pausa en el número pulsando `Pausa`. Cada vez que pulse el botón añadirá un retraso de 3,5 segundos. Puede pulsar `Pausa` tantas veces como sea necesario para aumentar la duración de la pausa.

Otras formas de almacenar números

Almacenamiento de números de marcación rápida a partir de llamadas salientes

También puede almacenar números de marcación rápida desde el historial de llamadas salientes.

- 1 Pulse  (`Fax`).
- 2 Pulse  (`Historia`).

NOTA

También puede añadir números desde el historial de una manera diferente pulsando `Ajustes`, `Fax`, `Configurar libreta`, `Conf. marc. rápida` y `Añada número del historial`.

- 3 Pulse `^` o `v` en el panel táctil para mostrar el nombre o el número que desea guardar.
- 4 Pulse el nombre o número que desea guardar.
- 5 Pulse `Más`.
- 6 Pulse `Añadir a la libreta de direcciones`.
- 7 Realice una de las siguientes acciones:
 - Introduzca el nombre (hasta 16 caracteres) pulsando el teclado de la pantalla táctil.
(Para obtener ayuda sobre cómo introducir letras, consulte >> *Guía básica del usuario: Introducción de texto*).

Pulse **OK**.

- Para guardar el número sin ningún nombre, pulse **OK**.

8 Pulse **OK** para confirmar el número de fax o de teléfono que desea guardar.

9 Realice una de las siguientes acciones:

- Introduzca el segundo número de fax o de teléfono (hasta 20 dígitos) con el teclado de la pantalla táctil.

Pulse **OK**.

- Si no desea guardar un segundo número, pulse **OK**.

10 Para seleccionar la localización en la que se guardará el número, realice una de las siguientes acciones:

- Para aceptar la próxima ubicación de marcación rápida disponible que aparezca, pulse **OK**.
- Para introducir una localización de marcación rápida diferente, pulse  y, a continuación, introduzca un número de 2 dígitos mediante el teclado de la pantalla táctil.

Pulse **OK**.

NOTA

Si la ubicación de marcación rápida de 2 dígitos seleccionada ya está ocupada, el botón **OK** de la pantalla táctil no funcionará. Seleccione una localización distinta.

11 Una vez que la pantalla táctil haya mostrado la configuración, pulse **OK** para confirmar.

12 Pulse .

Almacenamiento de números de marcación rápida a partir del historial de ID de llamada

Si tiene el servicio de suscripción de ID de llamada de su compañía telefónica, también puede almacenar números de marcación rápida a partir de las llamadas entrantes en el historial de ID de llamada. (►► Guía básica del usuario: *ID de llamada*).

1 Pulse  (Fax).

2 Pulse  (Historia).

NOTA

También puede añadir números desde el historial de una manera diferente pulsando **Ajustes**, **Fax**, **Configurar libreta**, **Conf. marc. rápida** y **Añada número del historial**.

3 Pulse  (Entrante).

4 Pulse **^** o **v** en el panel táctil para mostrar el número que desea guardar.

5 Pulse el número que desea guardar.

6 Pulse **Más**.

7 Pulse **Añadir a la libreta de direcciones**.

8 Realice una de las siguientes acciones:

- Introduzca el nombre (hasta 16 caracteres) pulsando el teclado de la pantalla táctil.

(Para obtener ayuda sobre cómo introducir letras, consulte ►► Guía básica del usuario: *Introducción de texto*)

Pulse **OK**.

- Para guardar el número sin ningún nombre, pulse **OK**.

- 9 Pulse **OK** para confirmar el número de fax o de teléfono que desea guardar.
- 10 Realice una de las siguientes acciones:
 - Introduzca un segundo número de fax o de teléfono (hasta 20 dígitos) con el teclado de la pantalla táctil.
- 11 Para seleccionar la localización en la que se guardará el número, realice una de las siguientes acciones:
 - Para aceptar la próxima ubicación de marcación rápida disponible que aparezca, pulse **OK**.
 - Para introducir una localización de marcación rápida diferente, pulse  y, a continuación, introduzca un número de 2 dígitos mediante el teclado de la pantalla táctil.

Pulse **OK**.

NOTA

Si la ubicación de marcación rápida de 2 dígitos seleccionada ya está ocupada, el botón **OK** de la pantalla táctil no funcionará. Seleccione una localización distinta.

- 12 Una vez que la pantalla táctil haya mostrado la configuración, pulse **OK** para confirmar.
- 13 Pulse .

Configuración de grupos para multienvío



Un grupo, que se puede almacenar en una ubicación de marcación rápida, le permite enviar el mismo mensaje de fax a varios números de fax pulsando





(Dirección), la ubicación de dos dígitos, **Enviar fax** y **Tecla Inicio Fax**.

En primer lugar, es necesario almacenar cada número de fax en una localización de marcación rápida. (►► Guía básica del usuario: *Almacenamiento de números de Marcación rápida*). A continuación, puede incluirlos como números en un grupo. Cada grupo utiliza una localización de marcación rápida. Puede disponer de hasta seis grupos, o asignar hasta 198 números en un grupo de gran tamaño.

(Consulte *Multienvío (solo blanco y negro)* ►► página 12).



- 1 Pulse  (**Fax**).
- 2 Pulse  (**Dirección**).
- 3 Pulse **Alfabético** o **Numérico**.
- 4 Pulse **Más**.
- 5 Pulse **^** o **v** en el panel táctil para mostrar **Conf. grupos**.
- 6 Pulse **Conf. grupos**.
- 7 Introduzca el nombre del grupo (hasta 16 caracteres) pulsando el teclado de la pantalla táctil. Pulse **OK**.

- 8 Cuando la pantalla táctil muestre el siguiente número de grupo disponible, pulse **OK**. Este número y nombre de grupo se asignará automáticamente a la siguiente ubicación de marcación rápida disponible.
- 9 Añada los números de marcación rápida al grupo pulsándolos para que se muestre una marca de verificación roja. Pulse **OK**. Si desea mostrar los números por orden alfabético, pulse .
- 10 Cuando la pantalla táctil muestre el nombre de grupo y los números, pulse **OK** para confirmar.
- 11 Realice una de las siguientes acciones:
 - Para almacenar otro grupo para multienvío, repita los pasos del 4 al 10.
 - Para terminar de almacenar grupos para multienvío, pulse .

NOTA

Puede imprimir una lista de todos los números de marcación rápida. (Consulte *Informes* >> página 36).

Modificación del nombre de un grupo

- 1 Pulse  (Fax).
- 2 Pulse  (Dirección).
- 3 Pulse **Alfabético** o **Numérico**.
- 4 Pulse **Más**.
- 5 Pulse **^** o **v** en el panel táctil para mostrar **Cambio**.
- 6 Pulse **Cambio**.

- 7 Pulse **^** o **v** para mostrar el grupo que desea cambiar.
- 8 Pulse el grupo.
- 9 Pulse **Nomb.**
- 10 Introduzca el nombre (hasta 16 caracteres) pulsando el teclado de la pantalla táctil. Pulse **OK**. (Por ejemplo, escriba **CLIENTES NUEVOS**).

NOTA



Cómo cambiar el nombre almacenado:

Si desea cambiar un carácter, pulse **◀** o **▶** para colocar el cursor debajo del carácter que desea cambiar y, a continuación, pulse . Introduzca el carácter nuevo.

(>> Guía básica del usuario: *Introducción de texto*).

- 11 Pulse **OK**.
- 12 Pulse .

Eliminación de un grupo

- 1 Pulse  (Fax).
- 2 Pulse  (Dirección).
- 3 Pulse **Alfabético** o **Numérico**.
- 4 Pulse **Más**.
- 5 Pulse **^** o **v** en el panel táctil para mostrar **Eliminar**.
- 6 Pulse **Eliminar**.
- 7 Pulse **^** o **v** para mostrar el grupo que desea eliminar.
- 8 Pulse el nombre de grupo.

9 Pulse OK.
Pulse **Sí** para confirmar.

14 Pulse .

10 Pulse .

Adición o eliminación de un número en un grupo

1 Pulse  (Fax).

2 Pulse  (Dirección).

3 Pulse **Alfabético** o **Numérico**.

4 Pulse **Más**.

5 Pulse **^** o **v** en el panel táctil para mostrar **Cambio**.

6 Pulse **Cambio**.

7 Pulse **^** o **v** para mostrar el grupo que desea cambiar.

8 Pulse el grupo.

9 Pulse **^** o **v** para mostrar **Cambio**.

10 Pulse **Cambio**.

11 Pulse **^** o **v** para mostrar el número que desea añadir o eliminar.

12 Haga lo siguiente en cada número que desee cambiar:

- Para añadir un número a un grupo, pulse la casilla de verificación del número para *añadir* una marca de verificación.
- Para eliminar un número de un grupo, pulse la casilla de verificación del número para *eliminar* la marca de verificación.

Pulse **OK** para confirmar todos los cambios.

13 Pulse **OK**.

Informes de fax (solo modelos MFC)







Pulse  (Ajustes) en la pantalla táctil para configurar el informe Verificación de la transmisión y la frecuencia de informes.

Informe Verificación de la transmisión

El informe Verificación de la transmisión se puede utilizar como comprobante del envío de faxes. (➤➤ Guía básica del usuario: *Informe Verificación de la transmisión*).

Diario del fax (informe de actividad)

Se puede configurar el equipo para que imprima informes a intervalos específicos (cada 50 faxes, cada 6, 12 o 24 horas, o bien cada 2 o 7 días). Si establece el intervalo en No, aún podrá imprimir el informe si sigue los pasos indicados en *Cómo imprimir un informe* ➤➤ página 36. El valor predeterminado de fábrica es Cada 50 faxes.

- 1 Pulse  (Ajustes).
- 2 Pulse  o  en el panel táctil para mostrar Fax.
- 3 Pulse Fax.
- 4 Pulse  o  para mostrar Ajus. Informes.
- 5 Pulse Ajus. Informes.
- 6 Pulse Frec. informe.
- 7 Pulse  o  para mostrar los intervalos.

- 8 Pulse la opción que desea establecer. Si selecciona Cada 50 faxes, vaya al paso 11.

- 6, 12, 24 horas, 2 o 7 días

El equipo imprimirá el informe a la hora seleccionada y, a continuación, borrará todos los trabajos de la memoria. Si la memoria del equipo se llena con el máximo de 200 trabajos antes de haberse alcanzado la hora especificada, el equipo imprimirá el informe del diario del fax en ese momento y, a continuación, borrará todos los trabajos de la memoria. Si desea imprimir un informe adicional antes de que llegue el momento especificado para imprimirlo, podrá hacerlo sin borrar los trabajos de la memoria.

- Cada 50 faxes

El equipo imprimirá el informe del diario del fax cuando el equipo tenga almacenados 50 trabajos.

- 9 Especifique la hora en que debe iniciarse la impresión en formato de 24 horas. Pulse OK.
(Por ejemplo, introduzca 19:45 si desea que se realice a las 7:45 p.m.).
- 10 Si selecciona Cada 7 días, seleccione el primer día en el que debe iniciarse la cuenta atrás de 7 días.
- 11 Pulse .

Informes

Se pueden utilizar los siguientes tipos de informe:

- Verif. trans.
(solo modelos MFC)

Imprime el informe Verificación de la transmisión correspondiente a la última transmisión.

- Libreta direc
(solo modelos MFC)

Enumera los nombres y números almacenados en la memoria de la libreta de direcciones por orden alfabético o numérico.

- Diario del fax
(solo modelos MFC)

Enumera la información sobre los últimos faxes entrantes y salientes.
(TX: Transmisión). (RX: Recepción).

- Ajust. usuario

Presenta una lista de la configuración.

- Configurar red

Presenta una lista de la configuración de la red.



- Informe WLAN

Imprime un informe de la conexión de WLAN.

- Hist. ID llamada
(solo modelos MFC)

Muestra la información de ID de llamada relativa a los últimos 30 faxes y llamadas telefónicas recibidos.

Cómo imprimir un informe

- 1 Pulse  (Ajustes).
- 2 Pulse **^** o **v** en el panel táctil para mostrar Imp. informes.
- 3 Pulse Imp. informes.
- 4 Pulse el informe que desee imprimir.
- 5 (Solo la libreta de direcciones ¹) Pulse Orden alfabético u Orden numérico.
¹ Solo modelos MFC.
- 6 Pulse Inicio.
- 7 Pulse .

Opciones de copia

La configuración de copia para la siguiente copia puede ser cambiada temporalmente.

El equipo volverá a sus ajustes predeterminados después de permanecer inactivo durante un minuto.

Para cambiar una configuración, pulse Copiar, Opciones y, a continuación, pulse \wedge o \vee en el panel táctil para desplazarse por la configuración de copia. Cuando aparezca el ajuste deseado, púselo y seleccione la opción que prefiera.

Cuando haya terminado de seleccionar las configuraciones, pulse Negro Iniciar o Color Iniciar.

NOTA

- Puede guardar algunas de las opciones que use más a menudo seleccionándolas como las configuraciones predeterminadas. Estos ajustes quedarán tal como están hasta que los modifique de nuevo. (Consulte *Cómo establecer los cambios como nuevos valores predeterminados* >> página 46).
- Las funciones Ahorro d tinta, Copia papel fino y Copia libro son compatibles gracias a la tecnología de Reallusion, Inc.



Detención de la copia

Para detener la copia, pulse .

Cambio de velocidad y calidad de copia

Puede seleccionar un rango de los ajustes de calidad y velocidad. El valor predeterminado de fábrica es Normal.

■ Normal

El modo normal es el recomendado para las impresiones habituales. Produce una buena calidad de copia a buena velocidad de copia.

NOTA

Si selecciona Normal, solo puede seleccionar Papel normal en Tipo de papel.

■ Alta

Utilice este modo para copiar imágenes de gran nitidez, como por ejemplo fotografías. Este modo ofrece la resolución más alta y la velocidad más lenta.

- 1 Cargue el documento.
- 2 Pulse  (Copiar).
- 3 Introduzca el número de copias deseadas.
- 4 Pulse Opciones.
- 5 Pulse \wedge o \vee en el panel táctil para mostrar Calidad.
- 6 Pulse Calidad.
- 7 Pulse Normal o Alta.
- 8 Pulse OK.
- 9 Si no desea cambiar más ajustes, pulse Negro Iniciar u Color Iniciar.

Ampliación o reducción de la imagen copiada

Puede seleccionar un porcentaje de ampliación o reducción. Si selecciona *Ajustar a pág.*, el equipo ajustará el tamaño automáticamente al tamaño del papel que haya establecido.

- 1 Cargue el documento.
- 2 Pulse  (Copiar).
- 3 Introduzca el número de copias deseadas.
- 4 Pulse *Opciones*.
- 5 Pulse \wedge o \vee en el panel táctil para mostrar *Ampliar/Reduc.*
- 6 Pulse *Ampliar/Reduc.*
- 7 Pulse \wedge o \vee para mostrar las opciones disponibles y, a continuación, pulse la opción que desea cambiar.
- 8 Realice una de las siguientes acciones:
 - Si ha seleccionado *Ampliar* o *Reducir*, pulse el porcentaje de ampliación o reducción que desea utilizar.
 - Si ha seleccionado *Pers. (25-400%)*, introduzca un porcentaje de ampliación o reducción de 25% a 400%.
Pulse *OK*.
 - Si ha seleccionado *100%* o *Ajustar a pág.*, vaya al paso 10.

198% 10x15cm→A4
186% 10x15cm→LTR
141% A4→A3, A5→A4
100%
97% LTR→A4
93% A4→LTR
83% (DCP-J4110DW)
83% LGL→A4 (MFC-J4410DW y MFC-J4610DW)
69% A4→A5
47% A4→10x15cm
<i>Ajustar a pág.</i>
<i>Pers. (25-400%)</i>

- 9 Pulse \wedge o \vee para revisar y confirmar la lista mostrada con las configuraciones de esta copia. Si no desea cambiar más ajustes, pulse *OK*.
- 10 Pulse *Negro Iniciar* o *Color Iniciar*.

NOTA

- Formato pág. no está disponible con *Ampliar/Reduc.*
- Formato pág., *Copia dúplex*, *Copia libro*, *Ordenar*, *Copia papel fino* y *Retire el fondo* no están disponibles con *Ajustar a pág.*
- *Ajustar a pág.* no funciona correctamente si el documento situado en el cristal de escaneado aparece inclinado más de 3 grados. Siguiendo las guías para documentos de la parte izquierda y superior, coloque la esquina superior izquierda del documento cara abajo en el cristal de escaneado.

- Ajustar a pág. no está disponible al utilizar la unidad ADF ¹.
- ¹ Solo MFC-J4410DW y MFC-J4610DW.
- Ajustar a pág. no se encuentra disponible para documentos de tamaño Legal.

Realización de copias N en 1 o un póster (formato de página)

La función N en 1 puede ayudarle a ahorrar papel permitiéndole copiar dos o cuatro páginas en una página impresa.

También puede hacer un póster. Al utilizar la función de póster, el equipo divide el documento en secciones y, a continuación, las amplía para poder unir las y formar un póster. Si desea imprimir un póster, utilice el cristal de escaneado.

NOTA

- Copia libro, Ordenar, Copia papel fino, Ahorro d tinta, Retire el fondo y Ampliar/Reduc. no están disponibles con Formato pág.
- Copia dúplex no se encuentra disponible con la copia de póster.

- 1 Cargue el documento.
- 2 Pulse  (Copiar).
- 3 Introduzca el número de copias deseadas.
- 4 Pulse Opciones.
- 5 Pulse \blacktriangle o \blacktriangledown en el panel táctil para mostrar Formato pág.
- 6 Pulse Formato pág.

- 7 Pulse \blacktriangle o \blacktriangledown para mostrar Normal (1en1), 2en1 (v.), 2en1 (h.), 2en1 (Id) ¹, 4en1 (v.), 4en1 (h.), Póster (2x1), Póster (2x2) o Póster (3x3). Pulse la opción que desea establecer.

¹ Para obtener información acerca de la copia 2 en 1 (ID), consulte *Copia 2 en 1 (ID) (formato de página)* >> página 41.

- 8 Pulse \blacktriangle o \blacktriangledown para revisar y confirmar la lista mostrada con las configuraciones de esta copia. Si no desea cambiar más ajustes, pulse OK.

- 9 Pulse Negro Iniciar o Color Iniciar para escanear la página. Si ha colocado el documento en la unidad ADF ¹ o si está creando un póster, el equipo escanea el documento e inicia la impresión.

¹ Solo MFC-J4410DW y MFC-J4610DW.

Si está utilizando el cristal de escaneado, vaya al paso 10.

- 10 Después de que el equipo haya escaneado la página, pulse Sí para escanear la página siguiente.
- 11 Coloque la siguiente página en el cristal de escaneado. Pulse OK para escanear la página. Repita los pasos 10 y 11 en cada una de las páginas de la composición.
- 12 Una vez escaneadas todas las páginas, pulse No para terminar.

NOTA

- Asegúrese de que el tamaño del papel esté configurado en A4, A3, Carta o Ledger.
- Solo se puede realizar copias en color de una en una.
- Solo se puede realizar copias de póster de una en una.
- 2en1 (Id), 4en1 (v.), 4en1 (h.), Póster (2x1) y Póster (3x3) no están disponibles cuando se utiliza papel de tamaño A3 o Ledger.

Coloque el documento cara abajo en la dirección que se indica a continuación:

■ 2en1 (v.)



■ 2en1 (h.)



■ 4en1 (v.)



■ 4en1 (h.)



■ Póster (2x1)

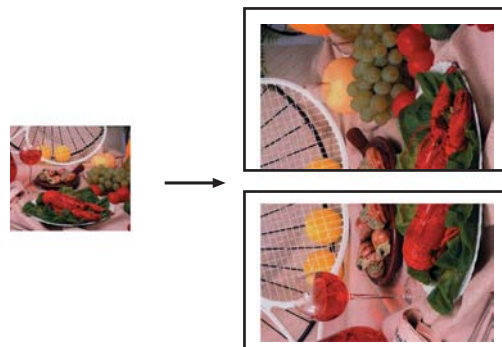

■ **Póster (2x2)**

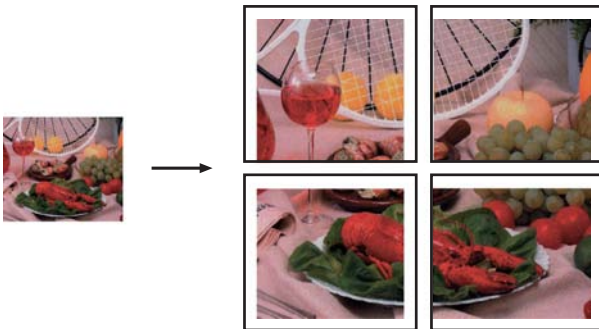

■ **Póster (3x3)**

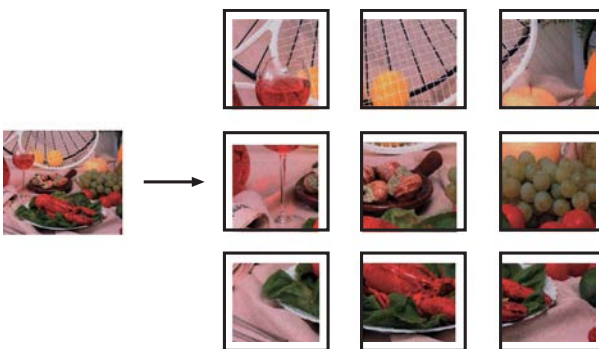

Copia 2 en 1 (ID) (formato de página)

Puede copiar ambas caras de un carné de identidad en una página manteniendo el tamaño de la tarjeta original. Asegúrese de que el tamaño del papel esté configurado en A4 o Carta.

NOTA

Puede copiar una tarjeta de identificación de acuerdo con los límites establecidos legalmente. (►► Guía de seguridad del producto: *Uso ilegal del equipo de copia*).

- 1 Coloque la tarjeta de identificación *cara abajo* cerca de la esquina izquierda del cristal de escaneado, tal y como se muestra a continuación.

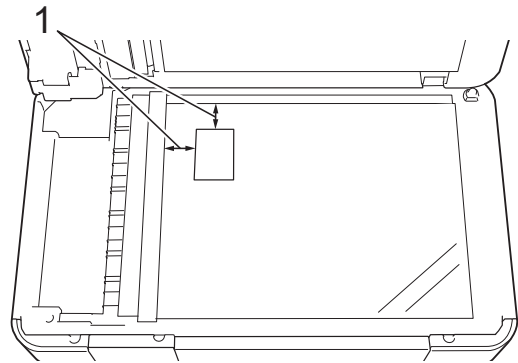

1 3 mm o más (superior, izquierda)

- 2 Pulse  (Copiar).
- 3 Introduzca el número de copias deseadas.
- 4 Pulse Opciones.
- 5 Pulse \wedge o \vee en el panel táctil para mostrar Formato pág.
- 6 Pulse Formato pág.
- 7 Pulse \wedge o \vee para mostrar 2en1 (Id).
- 8 Pulse 2en1 (Id).
- 9 Pulse OK.
- 10 Pulse Negro Iniciar o Color Iniciar. El equipo comienza a escanear la primera cara del carné de identidad.
- 11 Una vez que el equipo haya escaneado la primera cara, pulse Sí. Dé la vuelta al carné de identidad y colóquelo en el lado izquierdo del cristal de escaneado. Pulse OK para escanear la otra cara.

NOTA

- Copia libro, Ordenar, Copia dúplex, Copia papel fino, Ahorro de tinta, Retire el fondo y Ampliar/Reduc. no están disponibles con 2en1 (Id).
- Solo se puede realizar copias en color de una en una.

Ordenación de las copias

Puede ordenar varias copias. Las páginas se apilarán en el orden 123, 123, 123, etc.

Le recomendamos que cargue documentos de una cara en la unidad ADF¹ para ordenar las copias. Para copiar documentos y libros impresos a 2 caras, utilice el cristal de escaneado.

¹ Solo MFC-J4410DW y MFC-J4610DW.

- 1 Cargue el documento.
- 2 Pulse  (Copiar).
- 3 Introduzca el número de copias deseadas.
- 4 Pulse Opciones.
- 5 Pulse \wedge o \vee en el panel táctil para mostrar Apilar/Ordenar.
- 6 Pulse Apilar/Ordenar.
- 7 Pulse Ordenar.
- 8 Pulse OK.
- 9 Si no desea cambiar más ajustes, pulse Negro Iniciar u Color Iniciar.
Si ha colocado el documento en la unidad ADF¹, el equipo escanea el documento e inicia la impresión.

¹ Solo MFC-J4410DW y MFC-J4610DW.

Si está utilizando el cristal de escaneado, vaya al paso 10.

- 10 Después de que el equipo haya escaneado la página, pulse Sí para escanear la página siguiente.
- 11 Coloque la siguiente página en el cristal de escaneado. Pulse OK para escanear la página.
Repita los pasos 10 y 11 hasta que se hayan escaneado todas las páginas.
- 12 Pulse No para finalizar el escaneado. El equipo inicia la impresión.

NOTA

Ajustar a pág., Formato pág. y Copia libro no están disponibles con Ordenar.

Ajuste de la densidad

Se puede ajustar la densidad de la copia para hacerla más clara o más oscura.

- 1 Cargue el documento.
- 2 Pulse  (Copiar).
- 3 Introduzca el número de copias deseadas.
- 4 Pulse Opciones.
- 5 Pulse \wedge o \vee en el panel táctil para mostrar Densidad.
- 6 Pulse Densidad.
- 7 Pulse \blacktriangleleft o \blacktriangleright para aclarar u oscurecer una copia.
Pulse OK.
- 8 Si no desea cambiar más ajustes, pulse OK y, a continuación, pulse Negro Iniciar o Color Iniciar.

Modo de ahorro de tinta

El modo de ahorro de tinta puede ayudarle a ahorrar tinta. El equipo imprime los colores más claros y realza los perfiles de las imágenes, tal y como se muestra a continuación:

La cantidad de tinta que se ahorra varía en función del documento.



Ahorro d tinta: Desactivado

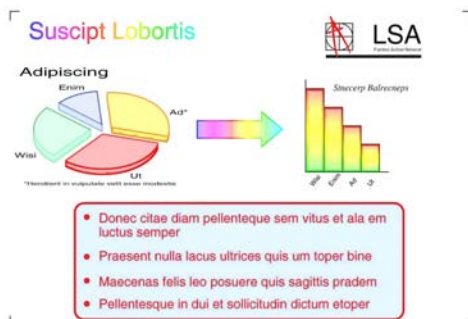

Ahorro d tinta: Activado



(Las pantallas anteriores se utilizan en ISO/IEC 24712).

- 1 Cargue el documento.
- 2 Pulse  (Copiar).
- 3 Introduzca el número de copias deseadas.
- 4 Pulse Opciones.
- 5 Pulse  o  en el panel táctil para mostrar Config. avanzada.





- 6 Pulse Config. avanzada.
- 7 Pulse Ahorro d tinta.
- 8 Pulse OK.
- 9 Si no desea cambiar más ajustes, pulse Negro Iniciar o Color Iniciar.

NOTA

- Copia libro, Copia papel fino, Formato pág. y Retire el fondo **no** están disponibles con Ahorro d tinta.
- Ahorro d tinta puede hacer que las impresiones tengan un aspecto distinto al documento original.

Copia de papel fino

Si el documento es una copia a 2 caras en papel fino, seleccione Copia papel fino de modo que no se traspase a la impresión de la otra cara.

- 1 Cargue el documento.
- 2 Pulse  (Copiar).
- 3 Introduzca el número de copias deseadas.
- 4 Pulse Opciones.
- 5 Pulse  o  en el panel táctil para mostrar Config. avanzada.
- 6 Pulse Config. avanzada.
- 7 Pulse  o  para mostrar Copia papel fino.
- 8 Pulse Copia papel fino.
- 9 Pulse OK.
- 10 Pulse Negro Iniciar o Color Iniciar.

NOTA

Ajustar a pág., Formato pág., Ahorro d tinta, Copia libro y Retire el fondo **no están disponibles con Copia papel fino.**

Copia libro

La copia de libros corrige los bordes oscuros y la inclinación al copiar desde el cristal de escaneado. El equipo puede corregir los datos automáticamente.

- 1 Cargue el documento.
- 2 Pulse  (Copiar).
- 3 Introduzca el número de copias deseadas.
- 4 Pulse Opciones.
- 5 Pulse **^** o **v** en el panel táctil para mostrar Config. avanzada.
- 6 Pulse Config. avanzada.
- 7 Pulse **^** o **v** para mostrar Copia libro.
- 8 Pulse Copia libro.
- 9 Pulse OK.
- 10 Si no desea cambiar más ajustes, pulse Negro Iniciar u Color Iniciar.

NOTA

Formato pág., Ordenar, Copia dúplex, Ahorro d tinta, Ajustar a pág., Copia papel fino y Retire el fondo **no están disponibles con Copia libro.**

Cómo eliminar el color del fondo

Esta función elimina el color de fondo del documento al realizar una copia. Esto le puede ayudar a ahorrar tinta y producir un documento más legible.

NOTA

Esta función solo está disponible al realizar copias en color. El color del fondo se elimina automáticamente al realizar copias en blanco y negro.

- 1 Cargue el documento.
- 2 Pulse  (Copiar).
- 3 Introduzca el número de copias deseadas.
- 4 Pulse Opciones.
- 5 Pulse **^** o **v** en el panel táctil para mostrar Config. avanzada.
- 6 Pulse Config. avanzada.
- 7 Pulse **^** o **v** para mostrar Retire el fondo.
- 8 Pulse Retire el fondo.
- 9 Pulse Bajo, Mediano o Alta.
- 10 Pulse OK.
- 11 Pulse Color Iniciar.

NOTA

Ajustar a pág., Formato pág., Ahorro d tinta, Copia papel fino y Copia libro **no están disponibles con Retire el fondo.**

Copia a 2 caras

Puede reducir la cantidad de papel utilizado copiando en ambas caras del papel.

Le recomendamos que cargue el documento de una cara en la unidad ADF ¹ para realizar copias a 2 caras. Para copiar documentos y libros impresos a 2 caras, utilice el cristal de escaneado.

¹ Solo MFC-J4410DW y MFC-J4610DW.

(Giro de borde largo)

Vertical

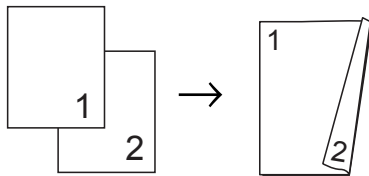

Horizontal

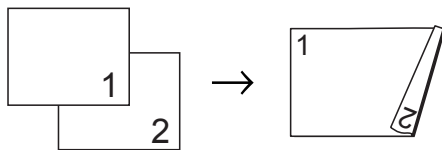

(Giro de borde corto)

Vertical

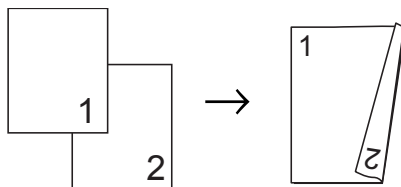

Horizontal

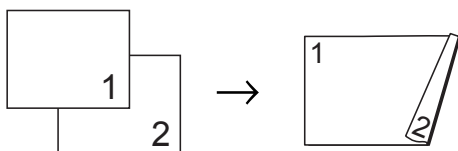

NOTA

- 2en1 (Id), Póster, Copia libro y Ajustar a pág. no están disponibles con Copia dúplex.
- Solo puede utilizar tamaños de papel A4, A5 o Carta.

- 1 Cargue el documento.
 - 2 Pulse  (Copiar).
 - 3 Introduzca el número de copias deseadas.
 - 4 Pulse Opciones.
 - 5 Si desea ordenar varias copias, pulse **^** o **v** en el panel táctil para mostrar Apilar/Ordenar.
 - 6 Pulse Apilar/Ordenar.
 - 7 Pulse Ordenar.
 - 8 Pulse **^** o **v** para mostrar Copia dúplex.
 - 9 Pulse Copia dúplex.
 - 10 Pulse **^** o **v** para mostrar el formato de la copia a 2 caras que desea utilizar y pulse Vertical GiroBordLargo, Horizontal GiroBordLargo, Vertical GiroBordCorto o Horizontal GiroBordCorto.
 - 11 (MFC-J4410DW y MFC-J4610DW) Pulse **OK** después de haber leído el mensaje mostrado en la pantalla táctil.
 - 12 Pulse **OK**.
 - 13 Pulse Negro Iniciar o Color Iniciar. Si ha colocado el documento en la unidad ADF ¹, el equipo escanea las páginas e inicia la impresión.
- ¹ Solo MFC-J4410DW y MFC-J4610DW.
- Si está utilizando el cristal de escaneado, vaya al paso 14.**
- 14 En la pantalla táctil aparecerá lo siguiente:

Ponga la página sig. y pulse Escanear. Cuando termine, pulse Completado.

Coloque la página siguiente en el cristal de escaneado y pulse Escanear. Pulse OK. El equipo inicia la impresión.

- 15 Si ha pulsado Ordenar para varias copias, repita el paso 14 para cada página adicional. Una vez escaneadas todas las páginas, pulse Completado. El equipo inicia la impresión.

NO toque las páginas impresas hasta que se expulsen por segunda vez. El equipo imprimirá y expulsará la primera cara y, a continuación, volverá a tomar el papel e imprimirá la segunda cara.

NOTA



Si el documento ocasiona atascos de papel, intente utilizar uno de los ajustes de copia a 2 caras especiales. Pulse Avanzada después del paso 9. Seleccione ^ o v para elegir DX1 o DX2. DX1 ayuda a evitar los atascos de papel al copiar, permitiendo disponer de más tiempo para el secado de la tinta. La selección de DX2 permite contar con más tiempo para que se seque la tinta y utiliza menos tinta.

Cómo establecer los cambios como nuevos valores predeterminados

Puede guardar los ajustes de las opciones de copia que utilice con mayor frecuencia, tales como Calidad, Selec. bandeja¹, Ampliar/Reduc., Densidad, Formato pág., Ahorro d tinta, Copia papel fino, Retire el fondo y Copia dúplex, configurándolos de forma predeterminada.

Estos ajustes quedarán tal como están hasta que los modifique de nuevo.





¹ Solo MFC-J4610DW.

- 1 Pulse  (Copiar).
- 2 Pulse Opciones.
- 3 Pulse ^ o v en el panel táctil para mostrar los ajustes y pulse el ajuste que desee cambiar. A continuación pulse la nueva opción. Repita este paso en cada ajuste que desee cambiar.
- 4 Después de cambiar la última configuración, pulse ^ o v para mostrar Ajus.Nuev.Predet.
- 5 Pulse Ajus.Nuev.Predet.
- 6 Pulse OK. La pantalla táctil le volverá a preguntar si desea establecer los cambios como la nueva configuración predeterminada. Pulse Sí.
- 7 Pulse .

Restablecimiento de todos los ajustes a los valores predeterminados de fábrica

Puede restablecer todas las configuraciones de copia Calidad, Selec. bandeja ¹, Ampliar/Reduc., Densidad, Formato pág., Ahorro d tinta, Copia papel fino, Retire el fondo y Copia dúplex que haya cambiado a los valores predeterminados de fábrica.

¹ Solo MFC-J4610DW.

- 1 Pulse  (Copiar).
- 2 Pulse Opciones.
- 3 Pulse  o  en el panel táctil para mostrar Rest.predeterm.
- 4 Pulse Rest.predeterm.
- 5 Pulse Sí.
- 6 Pulse .

Impresión de fotografías desde una tarjeta de memoria o una unidad de memoria flash USB

Operaciones de PhotoCapture Center™

Tarjetas de memoria, unidad de memoria flash USB y estructuras de carpetas

El equipo se ha diseñado para que sea compatible con los archivos de imágenes y tarjetas de memoria de las cámaras digitales actuales y unidades de memoria flash USB; no obstante, es aconsejable leer los puntos que se exponen a continuación para evitar errores:

- La extensión de los archivos de imágenes debe ser .JPG (cualquier otra extensión, como por ejemplo .JPEG, .TIF, .GIF, etc., no será reconocida).
- La impresión directa mediante PhotoCapture Center™ se debe realizar independientemente de las operaciones de PhotoCapture Center™ que utilicen el ordenador. (El funcionamiento simultáneo no es posible).
- El equipo puede leer hasta 999 archivos ¹ guardados en una tarjeta de memoria o en una unidad de memoria flash USB.

¹ También se incluye la carpeta situada dentro de las tarjetas de memoria o la unidad de memoria flash USB.
- El archivo DPOF en las tarjetas de memoria debe tener un formato DPOF válido. (Consulte *Impresión DPOF* >> página 51).

Tenga en cuenta lo siguiente:

- Al imprimir un índice o una imagen, PhotoCapture Center™ imprimirá todas las imágenes válidas, incluso aunque una o más de las mismas estén dañadas. Las imágenes dañadas no se imprimirán.

■ (Usuarios de tarjeta de memoria)

El equipo ha sido diseñado para leer tarjetas de memoria que hayan sido formateadas con una cámara digital.

Cuando la cámara digital formatea una tarjeta de memoria, se crea una carpeta especial en la que se copian los datos de imagen. Si necesita modificar los datos de imagen almacenados en una tarjeta de memoria con su ordenador, le recomendamos que no modifique la estructura de la carpeta creada por la cámara digital. Cuando guarde archivos de imágenes nuevas o modificadas en la tarjeta de memoria, también le recomendamos que use la misma carpeta que utiliza su cámara digital. Si los datos no se han guardado en la misma carpeta, es posible que el equipo no lea el archivo ni imprima la imagen.

■ (Usuarios de unidad de memoria flash USB)

Este equipo es compatible con unidades de memoria flash USB formateadas en Windows®.

Impresión de películas

Puede imprimir imágenes de archivos de películas almacenados en la tarjeta de memoria o en la unidad de memoria flash USB.

Los archivos de películas se dividen automáticamente por duración en 9 partes y se colocan en 3 líneas para poder ver e imprimir las escenas.

NOTA

- No puede seleccionar una escena determinada de la película.
- Puede utilizar formatos de archivos de película AVI o MOV (solo Motion JPEG). No obstante, si el tamaño de un archivo AVI es de 1 GB o más (el tiempo de grabación es de unos 30 minutos) o el de un archivo MOV es de 2 GB o más (el tiempo de grabación es aproximadamente de 60 minutos), estos archivos no se podrán imprimir.
- Si los datos de una escena dividida están dañados, la parte correspondiente a esa escena estará en blanco.

Impresión de imágenes

Impresión de índice (imágenes en miniatura)

PhotoCapture Center™ asigna números a cada imagen (como n.º 1, n.º 2, n.º 3, etc.).



→ NO.1
DEI.JPG 01.01.2009
100KB

PhotoCapture Center™ utiliza estos números para identificar cada imagen. Puede imprimir una página de imágenes en miniatura para mostrar todas las imágenes en la tarjeta de memoria o en la unidad de memoria flash USB.

NOTA

Solo los nombres de archivos que tengan 20 caracteres o menos se imprimirán correctamente en la hoja del índice.

- 1 Abra la cubierta de la ranura de soportes.
- 2 Asegúrese de haber introducido la tarjeta de memoria o la unidad de memoria flash USB en la ranura correcta.
- 3 Pulse \blacktriangle o \blacktriangledown en el panel táctil para mostrar Índice impr.
- 4 Pulse Índice impr.
- 5 Pulse Hoja índice.
- 6 Realice una de las siguientes acciones:

- Pulse **Opciones** para cambiar el tipo de papel o el tamaño del papel que esté utilizando.
Vaya al paso 7.
- Si no desea cambiar otros ajustes de papel, pulse **Inicio** para imprimir.

- 7 Pulse **Tipo de papel**.
Pulse **^** o **v** para mostrar el tipo de papel que esté utilizando y elija **Papel normal**, **Papel tinta**, **Brother BP71** u **Otro brillo**.
- 8 Pulse **Tamaño papel**.
- 9 Pulse **A4** o **Carta**.
- 10 Pulse **OK**.
- 11 Pulse **Inicio** para imprimir.

Impresión de fotografías

Antes de imprimir una imagen individual, tiene que saber cuál es el número de la misma.

- 1 Abra la cubierta de la ranura de soportes.
- 2 Asegúrese de haber introducido la tarjeta de memoria o la unidad de memoria flash USB en la ranura correcta.
- 3 Imprima el índice. (Consulte *Impresión de índice (imágenes en miniatura)* >> página 49).
- 4 Pulse **^** o **v** para mostrar  (Foto) y púselo.
- 5 Pulse **^** o **v** en el panel táctil para mostrar **Índice impr.**
- 6 Pulse **Índice impr.**
- 7 Pulse **Imprima fotos**.

- 8 Introduzca el número de la imagen que desee imprimir de las imágenes en miniatura impresas en la página de índice.
Una vez seleccionados los números de las imágenes, pulse **OK**.
- 9 Pulse **OK**.

NOTA

- Puede introducir varios números al mismo tiempo utilizando una coma o un guión para separarlos. Por ejemplo, introduzca 1,3,6 para imprimir las imágenes n.º 1, n.º 3 y n.º 6. Introduzca 1-5 para imprimir las imágenes comprendidas entre el n.º 1 y el n.º 5.
- Puede introducir hasta 12 caracteres (incluidas las comas y guiones) para los números de las imágenes que desea imprimir.

- 10 Realice una de las siguientes acciones:
 - Pulse **Opciones** para cambiar los ajustes de impresión. (Consulte página 52).
 - Si no desea cambiar otros ajustes, pulse **Inicio** para imprimir.

Impresión de todas las fotografías

Puede imprimir todas las fotos de la tarjeta de memoria o de la unidad de memoria flash USB.

- 1 Abra la cubierta de la ranura de soportes.
- 2 Asegúrese de haber introducido la tarjeta de memoria o la unidad de memoria flash USB en la ranura correcta.
- 3 Pulse **^** o **v** en el panel táctil para mostrar **Imprima todo**.

- 4 Pulse `Imprima todo`.
- 5 Realice una de las siguientes acciones:
 - Pulse `Opciones` para cambiar los ajustes de impresión. (Consulte página 52).
 - Si no desea cambiar otros ajustes, pulse `Inicio` para imprimir.

Impresión DPOF

DPOF son las siglas en inglés de Formato de orden de impresión digital (Digital Print Order Format).

Los principales fabricantes de cámaras digitales (Canon Inc., Eastman Kodak Company, FUJIFILM Corporation, Panasonic Corporation y Sony Corporation) crearon este estándar para facilitar la impresión de imágenes procedentes de una cámara digital.

Si su cámara digital es compatible con la impresión de archivos en formato DPOF, podrá seleccionar las imágenes y el número de copias que desee imprimir en la pantalla de la cámara digital.

Cuando se coloca una tarjeta de memoria que contiene información DPOF en el equipo, puede imprimir fácilmente la imagen seleccionada.

- 1 Abra la cubierta de la ranura de soportes.
- 2 Asegúrese de haber introducido la tarjeta de memoria o la unidad de memoria flash USB en la ranura correcta.
El equipo le preguntará si desea utilizar la configuración DPOF.
- 3 Pulse `Sí`.
- 4 Realice una de las siguientes acciones:
 - Pulse `Opciones` para cambiar los ajustes de impresión. (Consulte página 52).
 - Si no desea cambiar otros ajustes, pulse `Inicio` para imprimir.

NOTA

Se puede producir un error de archivo DPOF si se ha dañado la orden de impresión creada en la cámara. Elimine y vuelva a crear la orden de impresión con la cámara para corregir este problema. Si desea obtener instrucciones sobre cómo eliminar o volver a crear la orden de impresión, consulte el sitio Web del servicio técnico del fabricante de la cámara o la documentación que la acompaña.

Configuración de impresión de PhotoCapture Center™

Puede cambiar los ajustes de impresión temporalmente para el próximo trabajo de impresión.

El equipo volverá a sus ajustes predeterminados después de permanecer inactivo durante un minuto.

NOTA

Puede guardar como predeterminados los ajustes de impresión que utilice más frecuentemente. (Consulte *Cómo establecer los cambios como nuevos valores predeterminados* >> página 57).



Calidad de impresión

- 1 Abra la cubierta de la ranura de soportes.
- 2 Asegúrese de haber introducido la tarjeta de memoria o la unidad de memoria flash USB en la ranura correcta.
- 3 Realice una de las siguientes acciones:
 - Pulse *Ver fotos* y pulse \wedge o \vee en el panel táctil para mostrar cada una de las fotos. Cuando se muestre la foto que desea imprimir, pulse OK.
 - Pulse *Imprima todo*.
- 4 Pulse *Opciones*.

- 5 Pulse **▲** o **▼** para mostrar Calidad impre.
- 6 Pulse Calidad impre.
- 7 Pulse Normal o Foto.
- 8 Si no desea cambiar más ajustes, pulse **↩** u OK.
- 9 Pulse Inicio para imprimir.

Opciones de papel

Tipo de papel

- 1 Abra la cubierta de la ranura de soportes.
- 2 Asegúrese de haber introducido la tarjeta de memoria o la unidad de memoria flash USB en la ranura correcta.
- 3 Realice una de las siguientes acciones:
 - Pulse Ver fotos y pulse **▲** o **▼** en el panel táctil para mostrar cada una de las fotos. Cuando se muestre la foto que desea imprimir, pulse OK.
 - Pulse Imprima todo.
- 4 Pulse Opciones.
- 5 Pulse **▲** o **▼** para mostrar Tipo de papel.
- 6 Pulse Tipo de papel.
- 7 Pulse **▲** o **▼** para mostrar Papel normal, Papel tinta, Brother BP71 o Otro brillo. Pulse la opción que desea establecer.
- 8 Si no desea cambiar más ajustes, pulse **↩** u OK.
- 9 Pulse Inicio para imprimir.

Tamaño del papel y tamaño de impresión

- 1 Abra la cubierta de la ranura de soportes.
- 2 Asegúrese de haber introducido la tarjeta de memoria o la unidad de memoria flash USB en la ranura correcta.
- 3 Realice una de las siguientes acciones:
 - Pulse Ver fotos y pulse **▲** o **▼** en el panel táctil para mostrar cada una de las fotos. Cuando se muestre la foto que desea imprimir, pulse OK.
 - Pulse Imprima todo.
- 4 Pulse Opciones.
- 5 Pulse **▲** o **▼** para mostrar Tamaño papel.
- 6 Pulse Tamaño papel.
- 7 Pulse **▲** o **▼** para mostrar 10x15cm, 13x18cm, A4, A3, Carta o Ledger. Pulse la opción que desea establecer. Realice una de las siguientes acciones:
 - Si ha seleccionado A4 o Carta, vaya al paso 8.
 - Si ha seleccionado 10x15cm o 13x18cm, vaya al paso 9.
 - Si ha seleccionado A3 o Ledger, la pantalla táctil le solicitará que introduzca papel en la ranura de alimentación manual. Lea la información de la pantalla táctil y, a continuación, confírmela pulsando OK. (➤➤ Guía básica del usuario: Carga de papel en la ranura de alimentación manual).Vaya al paso 9.
- 8 Pulse el tamaño de impresión.

Ejemplo: posición de impresión para papel de tamaño A4

1 8x10cm	2 9x13cm	3 10x15cm
4 13x18cm	5 15x20cm	6 Tamaño Máximo

- 9 Si no desea cambiar más ajustes, pulse u OK.
- 10 Pulse Inicio para imprimir.

Ajuste de brillo, contraste y color

Brillo

- 1 Abra la cubierta de la ranura de soportes.
- 2 Asegúrese de haber introducido la tarjeta de memoria o la unidad de memoria flash USB en la ranura correcta.
- 3 Realice una de las siguientes acciones:
 - Pulse *Ver fotos* y pulse o en el panel táctil para mostrar cada una de las fotos. Cuando se muestre la foto que desea imprimir, pulse OK.
 - Pulse *Imprima todo*.
- 4 Pulse *Opciones*.
- 5 Pulse o para mostrar *Brillo*.
- 6 Pulse *Brillo*.

- 7 Pulse o para aclarar u oscurecer la impresión. Pulse OK.
- 8 Si no desea cambiar más ajustes, pulse u OK.
- 9 Pulse *Inicio* para imprimir.

Contraste

Se puede seleccionar el nivel de contraste. Cuanto mayor sea el contraste, mayor será la definición y vivacidad de la imagen.

- 1 Abra la cubierta de la ranura de soportes.
- 2 Asegúrese de haber introducido la tarjeta de memoria o la unidad de memoria flash USB en la ranura correcta.
- 3 Realice una de las siguientes acciones:
 - Pulse *Ver fotos* y pulse o en el panel táctil para mostrar cada una de las fotos. Cuando se muestre la foto que desea imprimir, pulse OK.
 - Pulse *Imprima todo*.
- 4 Pulse *Opciones*.
- 5 Pulse o para mostrar *Contraste*.
- 6 Pulse *Contraste*.
- 7 Pulse o para cambiar el contraste. Pulse OK.
- 8 Si no desea cambiar más ajustes, pulse u OK.
- 9 Pulse *Inicio* para imprimir.

Mejora del color

Puede activar la función de mejora del color para imprimir imágenes más vivas. El tiempo de impresión será más lento con esta función y es posible que, en función de la imagen que imprima, se utilice más tinta.

- 1 Abra la cubierta de la ranura de soportes.
- 2 Asegúrese de haber introducido la tarjeta de memoria o la unidad de memoria flash USB en la ranura correcta.
- 3 Realice una de las siguientes acciones:
 - Pulse `Ver fotos` y pulse `▲` o `▼` en el panel táctil para mostrar cada una de las fotos. Cuando se muestre la foto que desea imprimir, pulse `OK`.
 - Pulse `Imprima todo`.
- 4 Pulse `Opciones`.
- 5 Pulse `▲` o `▼` para mostrar `Mejora de color`.
- 6 Pulse `Mejora de color`.
- 7 Realice una de las siguientes acciones:
 - Si desea ajustar las opciones `Nivel blanco`, `Definición` o `Densidad color`, pulse `Mejora de color` y, a continuación, pulse `Sí`. Vaya al paso 8.
 - Si no desea ajustar las opciones de color, pulse `Mejora de color` y, a continuación, pulse `No`. Pulse `↩`. Vaya al paso 11.
- 8 Pulse `▲` o `▼` para mostrar `Nivel blanco`, `Definición` u `Densidad color` y, a continuación, pulse la opción que desea cambiar.

- 9 Pulse `◀` o `▶` para ajustar el nivel de la configuración. Pulse `OK`.
- 10 Realice una de las siguientes acciones:
 - Si desea ajustar otro ajuste del color, repita los pasos 8 y 9. Pulse `↩`.
 - Para cambiar otros ajustes, pulse `↩` para mostrar el menú de ajustes de impresión y pulse el ajuste que desee cambiar. (Consulte página 52).
- 11 Si no desea cambiar más ajustes, pulse `↩` u `OK`.
- 12 Pulse `Inicio` para imprimir.

NOTA

• Nivel de blanco

Este ajuste configura el matiz de las áreas blancas de una imagen. La luz, los ajustes de la cámara y otros factores pueden afectar a la apariencia del blanco. Las áreas blancas de una imagen a veces pueden aparecer ligeramente rosadas, amarillentas o con sombras de otro color. Este ajuste permite corregir dichos efectos y recuperar el blanco original de la imagen.

• Definición

Este ajuste mejora el detalle de una imagen, de forma similar que sucede al ajustar el objetivo de una cámara. Si la imagen no está enfocada correctamente y no pueden verse los detalles de la misma, ajuste la definición.

• Densidad de color

Esta configuración permite ajustar la cantidad de color total de la imagen. La cantidad de color de una imagen puede aumentarse o disminuirse para retocar fotografías descoloridas.

Recorte

Si una fotografía tiene un largo o un ancho excesivo para el espacio disponible en el formato de página seleccionado, parte de la imagen se recortará automáticamente.

El ajuste predeterminado es *Sí*. Si desea imprimir toda la imagen, cambie esta configuración a *No*. Si establece *Recortar* en *No*, establezca también *Sin bordes* en *No*. (Consulte *Impresión sin bordes* >> página 56).

- 1 Abra la cubierta de la ranura de soportes.
- 2 Asegúrese de haber introducido la tarjeta de memoria o la unidad de memoria flash USB en la ranura correcta.
- 3 Realice una de las siguientes acciones:
 - Pulse *Ver fotos* y pulse \wedge o \vee en el panel táctil para mostrar cada una de las fotos. Cuando se muestre la foto que desea imprimir, pulse *OK*.
 - Pulse *Imprima todo*.
- 4 Pulse *Opciones*.
- 5 Pulse \wedge o \vee para mostrar *Recortar*.
- 6 Pulse *Recortar*.
- 7 Pulse *No* (o *Sí*).
- 8 Si no desea cambiar más ajustes, pulse \leftarrow u *OK*.
- 9 Pulse *Inicio* para imprimir.

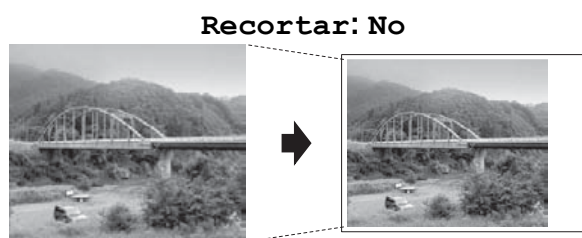
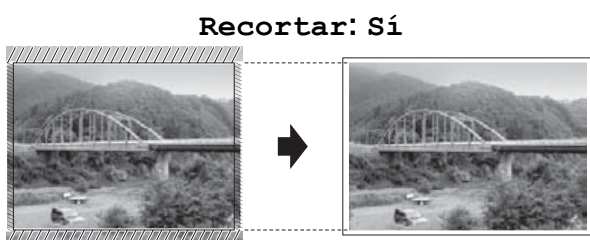

Impresión sin bordes

Esta función aumenta el tamaño del área de impresión hasta los bordes del papel. El tiempo necesario para la impresión aumentará ligeramente.

- 1 Abra la cubierta de la ranura de soportes.
- 2 Asegúrese de haber introducido la tarjeta de memoria o la unidad de memoria flash USB en la ranura correcta.
- 3 Realice una de las siguientes acciones:
 - Pulse *Ver fotos* y pulse \wedge o \vee en el panel táctil para mostrar cada una de las fotos. Cuando se muestre la foto que desea imprimir, pulse *OK*.
 - Pulse *Imprima todo*.
- 4 Pulse *Opciones*.
- 5 Pulse \wedge o \vee para mostrar *Sin bordes*.
- 6 Pulse *Sin bordes*.
- 7 Pulse *No* (o *Sí*).
- 8 Si no desea cambiar más ajustes, pulse \leftarrow u *OK*.
- 9 Pulse *Inicio* para imprimir.

Impresión de la fecha

Puede imprimir la fecha que se incluye en los datos de la fotografía. La fecha se imprimirá en la esquina inferior derecha. No podrá utilizar esta función si los datos no incluyen la información sobre la fecha.

- 1 Abra la cubierta de la ranura de soportes.
- 2 Asegúrese de haber introducido la tarjeta de memoria o la unidad de memoria flash USB en la ranura correcta.
- 3 Realice una de las siguientes acciones:
 - Pulse `Ver fotos` y pulse `^` o `v` en el panel táctil para mostrar cada una de las fotos. Cuando se muestre la foto que desea imprimir, pulse `OK`.
 - Pulse `Imprima todo`.
- 4 Pulse `Opciones`.
- 5 Pulse `^` o `v` para mostrar `Imprimir fecha`.
- 6 Pulse `Imprimir fecha`.
- 7 Pulse `Sí (o No)`.
- 8 Si no desea cambiar más ajustes, pulse `↩` u `OK`.
- 9 Pulse `Inicio` para imprimir.

NOTA

Se debe desactivar la configuración DPOF de la cámara para utilizar la función `Imprimir fecha`.

Cómo establecer los cambios como nuevos valores predeterminados

Puede guardar como predeterminada la configuración de impresión que use más a menudo, tal como `Calidad impre.`, `Tipo de papel`, `Tamaño papel`, `Brillo`, `Contraste`, `Mejora de color`, `Recortar`, `Sin bordes e Imprimir fecha`. Estos ajustes quedarán tal como están hasta que los modifique de nuevo.

- 1 Abra la cubierta de la ranura de soportes.
- 2 Asegúrese de haber introducido la tarjeta de memoria o la unidad de memoria flash USB en la ranura correcta.
- 3 Realice una de las siguientes acciones:
 - Pulse `Ver fotos` y pulse `^` o `v` en el panel táctil para mostrar cada una de las fotos. Cuando se muestre la foto que desea imprimir, pulse `OK`.
 - Pulse `Imprima todo`.
- 4 Pulse `Opciones`.
- 5 Pulse el nuevo ajuste. Repita este paso en cada ajuste que desee cambiar.
- 6 Después de cambiar la última configuración, pulse `^` o `v` para seleccionar `Ajus.Nuev.Predet`.
- 7 Pulse `Ajus.Nuev.Predet`.
- 8 Pulse `OK`. La pantalla táctil le volverá a preguntar si desea establecer los cambios como la nueva configuración predeterminada. Pulse `Sí`.
- 9 Pulse `Inicio`.

Restablecimiento de todos los ajustes a los valores predeterminados de fábrica

Puede restaurar los ajustes de PhotoCapture que ha cambiado a la configuración predeterminada de fábrica para:



Calidad impre., Tipo de papel, Tamaño papel, Brillo, Contraste, Mejora de color, Recortar, Sin bordes y Imprimir fecha.



- 1 Abra la cubierta de la ranura de soportes.
- 2 Asegúrese de haber introducido la tarjeta de memoria o la unidad de memoria flash USB en la ranura correcta.
- 3 Realice una de las siguientes acciones:
 - Pulse *Ver fotos* y pulse \wedge o \vee en el panel táctil para mostrar cada una de las fotos. Cuando se muestre la foto que desea imprimir, pulse *OK*.
 - Pulse *Imprima todo*.
- 4 Pulse *Opciones*.
- 5 Pulse \wedge o \vee para mostrar *Rest.predeterm.*
- 6 Pulse *Rest.predeterm.*
- 7 En la pantalla táctil se le pedirá que confirme si desea cambiar a los valores predeterminados de fábrica. Pulse *Sí* para confirmar.
- 8 Pulse .

Escaneado a una tarjeta de memoria o una unidad de memoria flash USB

Cómo establecer un nuevo ajuste predeterminado



Puede guardar como predeterminada la configuración de Escaneado a soporte (*Tipo escaneado*, *Resolución*, *Tipo archivo* y *Retire el fondo*) que use más a menudo estableciéndola como la configuración predeterminada. Estos ajustes quedarán tal como están hasta que los modifique de nuevo.

- 1 Abra la cubierta de la ranura de soportes.
- 2 Asegúrese de haber introducido la tarjeta de memoria o la unidad de memoria flash USB en la ranura correcta.
- 3 Pulse .
- 4 Pulse  (*Escanear*).
- 5 Pulse \wedge o \vee en el panel táctil para mostrar *Escanear a soporte*.
- 6 Pulse *Escanear a soporte*.
- 7 Pulse *Opciones*.
- 8 Pulse *Tipo escaneado*, *Resolución*, *Tipo archivo* o *Retire el fondo*. Pulse la opción que desea cambiar. Repita este paso en cada ajuste que desee cambiar.

- 9 Una vez que haya terminado de seleccionar las configuraciones preferidas, pulse **▲** o **▼** para mostrar `Ajus.Nuev.Predet.`
- 10 Pulse `Ajus.Nuev.Predet.`
- 11 Pulse `OK`.
La pantalla táctil le volverá a preguntar si desea confirmar la configuración como la nueva configuración predeterminada.
Pulse `Sí`.
- 12 Pulse .
- 10 En la pantalla táctil se le pedirá que confirme si desea cambiar a los valores predeterminados de fábrica.
Pulse `Sí` para confirmar.
- 11 Pulse .

Cómo restablecer los valores predeterminados de fábrica

Puede restablecer todos los ajustes de Escaneado a soporte que haya modificado (Tipo escaneado, Resolución, Tipo archivo y Retire el fondo) a los valores predeterminados de fábrica.

- 1 Abra la cubierta de la ranura de soportes.
- 2 Asegúrese de haber introducido la tarjeta de memoria o la unidad de memoria flash USB en la ranura correcta.
- 3 Pulse .
- 4 Pulse  (Escanear).
- 5 Pulse **▲** o **▼** en el panel táctil para mostrar `Escanear a soporte`.
- 6 Pulse `Escanear a soporte`.
- 7 Pulse `Opciones`.
- 8 Pulse **▲** o **▼** para mostrar `Rest.predeterm.`
- 9 Pulse `Rest.predeterm.`

Impresión de fotografías directamente desde una cámara con PictBridge



El equipo Brother es compatible con el estándar PictBridge, que le permite la conexión e impresión de fotografías directamente desde cualquier cámara digital compatible con PictBridge.

Si su cámara utiliza el estándar de almacenamiento masivo USB, también puede imprimir fotografías desde una cámara digital sin PictBridge. (Consulte *Impresión de fotografías directamente desde una cámara digital (sin PictBridge)* >> página 62).

Requisitos de PictBridge

Para evitar errores, recuerde los puntos siguientes:

- El equipo y la cámara digital deben conectarse usando un cable USB adecuado.
- La extensión de los archivos de imágenes debe ser .JPG (cualquier otra extensión, como por ejemplo .JPEG, .TIF, .GIF, etc., no será reconocida).
- Las operaciones con PhotoCapture Center™ no están disponibles al usar la función PictBridge.

Configuración de su cámara digital

Asegúrese de que su cámara esté en modo PictBridge. La siguiente configuración de PictBridge estará disponible en la pantalla LCD de la cámara compatible con PictBridge.

En función de la cámara, es posible que algunos ajustes no estén disponibles.

Selecciones de menú de la cámara	Opciones
Tamaño del papel	A3, A4, Ledger, Carta, 10 × 15 cm, Configuración de impresora (ajuste predeterminado) ²
Tipo de papel	Papel normal, Papel satinado, Papel para tinta, Ajustes de la impresora (ajuste predeterminado) ²
Formato de página	Sin bordes: Sí, Sin bordes: No, Ajustes de la impresora (ajuste predeterminado) ²
Ajuste DPOF ¹	-
Calidad de impresión	Normal, Fina, Ajustes de la impresora (ajuste predeterminado) ²
Mejora del color	Sí, No, Ajustes de la impresora (ajuste predeterminado) ²
Imprimir fecha	Sí, No, Ajustes de la impresora (ajuste predeterminado) ²

¹ Consulte *Impresión DPOF* >> página 62 para obtener más información.

² Si su cámara está configurada para utilizar Ajustes de la impresora (ajuste predeterminado), el equipo imprimirá la fotografía por medio de los ajustes siguientes.

Ajustes	Opciones
Tamaño del papel	10 × 15 cm
Tipo de papel	Papel satinado
Formato de página	Sin bordes: Sí
Calidad de impresión	Fina
Mejora del color	Desactivado
Imprimir fecha	Desactivado

- Cuando la cámara no cuenta con ninguna selección de menú, también se utilizan estos ajustes.
- El nombre y disponibilidad de cada ajuste depende de las especificaciones de la cámara.

Consulte la documentación proporcionada con la cámara para obtener información más detallada sobre los cambios de ajustes de PictBridge.

Impresión de imágenes

NOTA

Extraiga las tarjetas de memoria o unidades de memoria flash USB del equipo antes de conectar una cámara digital.

- 1 Abra la cubierta de la ranura de soportes.
- 2 Asegúrese de que la cámara esté apagada. Conecte la cámara a la interfaz directa de USB (1) del equipo mediante el cable USB.

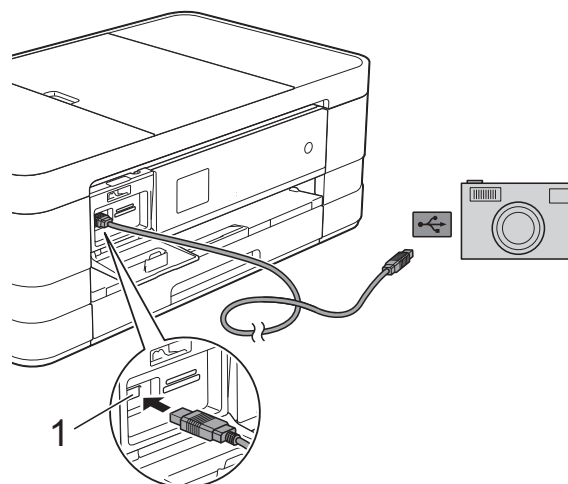

1 Interfaz directa USB

- 3 Encienda la cámara.
Cuando el equipo reconozca la cámara, la pantalla táctil mostrará
Cámara conectada.
- 4 Seleccione la fotografía que desea imprimir siguiendo las instrucciones que se indican en la cámara.
Cuando el equipo inicie la impresión de una foto, en la pantalla táctil aparecerá
Imprimiendo.

IMPORTANTE

Para evitar daños al equipo, no conecte ningún dispositivo distinto de la cámara digital o de la unidad de memoria flash USB a la interfaz directa de USB.

Impresión DPOF

DPOF son las siglas en inglés de Formato de orden de impresión digital (Digital Print Order Format).

Los principales fabricantes de cámaras digitales (Canon Inc., Eastman Kodak Company, FUJIFILM Corporation, Panasonic Corporation y Sony Corporation) crearon este estándar para facilitar la impresión de imágenes procedentes de una cámara digital.

Si su cámara digital es compatible con la impresión de archivos en formato DPOF, podrá seleccionar las imágenes y el número de copias que desee imprimir en la pantalla de la cámara digital.

NOTA

Se puede producir un error de archivo DPOF si se ha dañado la orden de impresión creada en la cámara. Elimine y vuelva a crear la orden de impresión con la cámara para corregir este problema. Si desea obtener instrucciones sobre cómo eliminar o volver a crear la orden de impresión, consulte el sitio Web del servicio técnico del fabricante de la cámara o la documentación que la acompaña.

Impresión de fotografías directamente desde una cámara digital (sin PictBridge)

Si su cámara es compatible con el almacenamiento masivo USB estándar, puede conectar la cámara en modo de almacenamiento. Esto le permite imprimir fotografías desde su cámara.

(Si desea imprimir fotografías en modo PictBridge, consulte *Impresión de fotografías directamente desde una cámara con PictBridge* >> página 60).

NOTA

El nombre, la disponibilidad y el funcionamiento varían en función de la cámara digital. Consulte la documentación proporcionada con la cámara para obtener información más detallada, como por ejemplo, la relativa a cómo pasar del modo PictBridge al modo de almacenamiento masivo USB.

Impresión de imágenes

NOTA

Extraiga las tarjetas de memoria o unidades de memoria flash USB del equipo antes de conectar una cámara digital.

- 1 Abra la cubierta de la ranura de soportes.
- 2 Asegúrese de que la cámara esté apagada. Conecte la cámara a la interfaz directa de USB (1) del equipo mediante el cable USB.

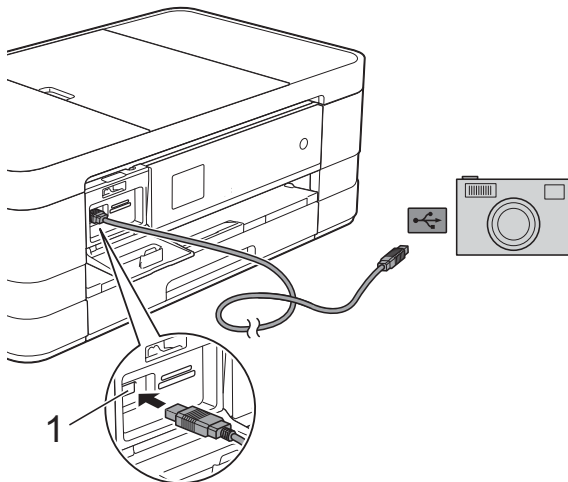

1 Interfaz directa USB

- 3 Encienda la cámara.
- 4 Siga los pasos que se describen en *Impresión de imágenes* >> página 49.

IMPORTANTE

Para evitar daños al equipo, no conecte ningún dispositivo distinto de la cámara digital o de la unidad de memoria flash USB a la interfaz directa de USB.

A

Mantenimiento rutinario

Limpieza y comprobación del equipo

Limpieza de la parte exterior del equipo

Limpie la pantalla táctil de la siguiente manera:

IMPORTANTE

- Desenchufe el equipo de la toma de corriente cuando vaya a limpiar la pantalla táctil.
- NO utilice ningún producto de limpieza líquido (incluido etanol).

- 1 Limpie la pantalla táctil con un paño suave, seco y sin pelusa.

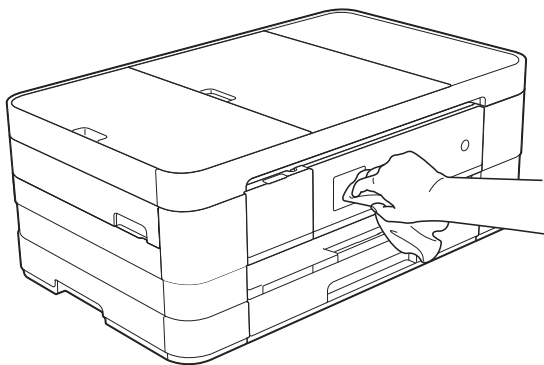

Limpie la parte exterior del equipo de la siguiente manera:

IMPORTANTE

- Utilice detergentes neutros. Si utiliza líquidos volátiles como, por ejemplo, disolvente o bencina, dañará la superficie exterior del equipo.

- NO utilice productos de limpieza que contengan amoníaco.
- NO utilice alcohol isopropílico para quitar la suciedad del panel de control. Podría agrietar el panel.

- 1 (MFC-J4410DW y DCP-J4110DW)
Tire de la bandeja de papel (1) para sacarla por completo del equipo.

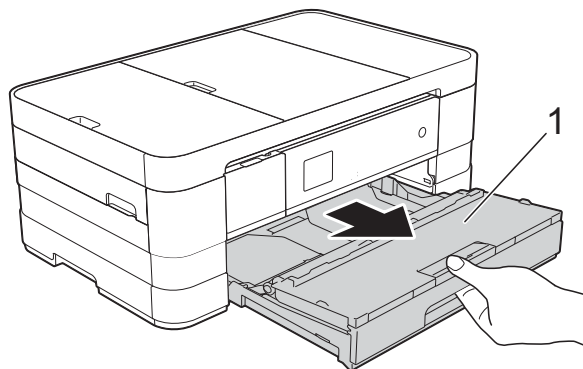

- (MFC-J4610DW)
Tire de la bandeja de papel #1 y, a continuación, de la bandeja #2 para sacarlas por completo del equipo.

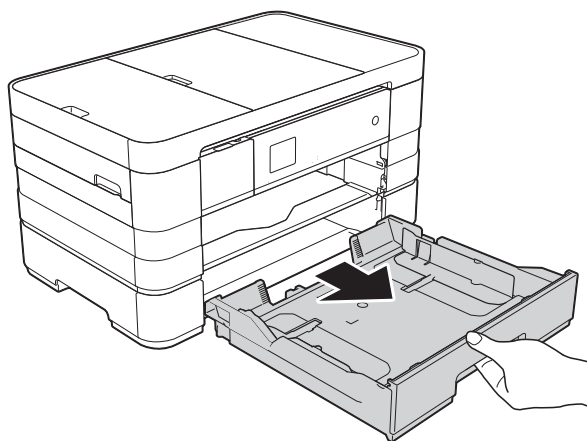

- 2 Limpie el exterior del equipo con un paño seco, suave y sin pelusa para eliminar el polvo.

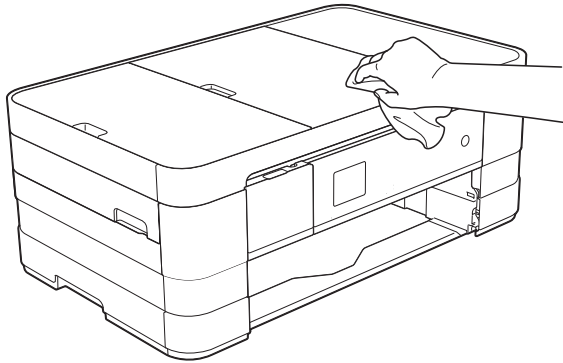

- 3 Levante la cubierta de la bandeja de salida del papel y extraiga cualquier objeto que se haya atascado en la bandeja de papel.
- 4 Limpie la parte interior y exterior de la bandeja de papel con un paño suave, seco y sin pelusa para eliminar el polvo.

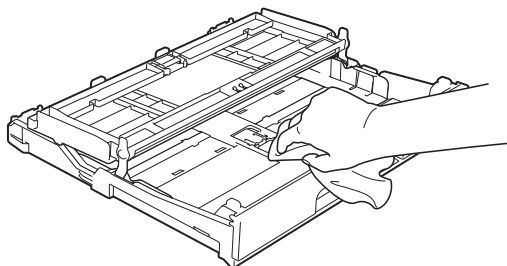

- 5 Cierre la cubierta de la bandeja de salida del papel y vuelva a colocar la bandeja de papel con firmeza en el equipo.

Limpieza de la platina de impresión del equipo

⚠ ADVERTENCIA



Asegúrese de desenchufar el equipo de la toma de corriente antes de limpiar la platina de impresión para evitar una descarga eléctrica.

- 1 Utilice ambas manos para levantar y colocar la cubierta del escáner en su posición de apertura colocando los dedos en los orificios que se encuentran a ambos lados del equipo.
- 2 Limpie la platina de impresión del equipo (1) y la zona de alrededor eliminando la tinta derramada con un paño suave, seco y sin pelusa.

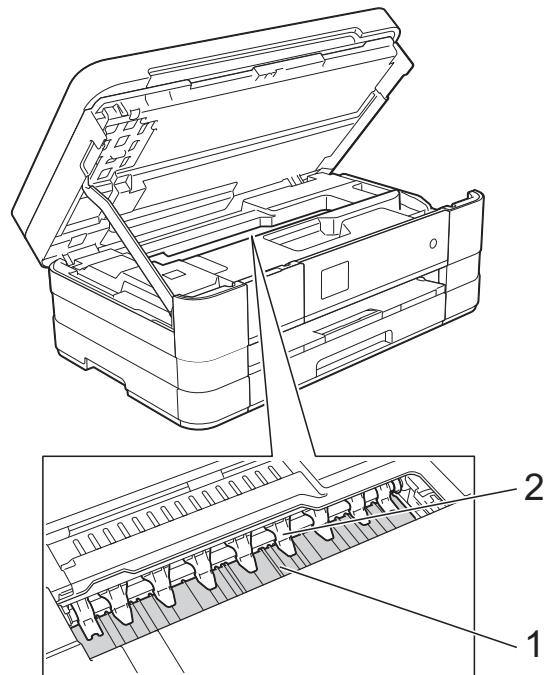

IMPORTANTE

No doble ni aplique una presión excesiva a las nueve pestañas (2). Esto podría provocar daños.

- 3 Levante la cubierta del escáner para liberar el bloqueo. Empuje suavemente hacia abajo la cubierta del escáner y ciérrela con ambas manos.
- 4 Vuelva a enchufar el cable de alimentación.

Limpieza de los rodillos de alimentación del papel

Si los rodillos de alimentación del papel se manchan con tinta, se podrían producir problemas de alimentación de papel.

- 1 Desenchufe el equipo de la toma de corriente. Tire de la bandeja de papel (1) para sacarla por completo del equipo.

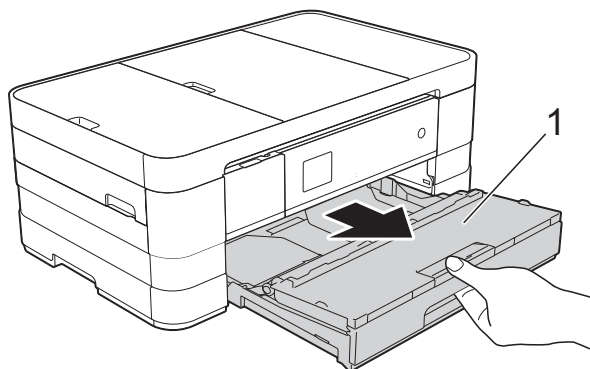

NOTA

Si la lengüeta del soporte del papel está abierta, ciérrela y, a continuación, cierre el soporte del papel.

- 2 Limpie la parte delantera de los rodillos de alimentación del papel (1) con un paño suave y sin pelusa, ligeramente humedecido en agua, empleando un movimiento lateral. Una vez finalizada la limpieza, limpie los rodillos con un paño *seco*, suave y sin pelusa para quitar toda la humedad.

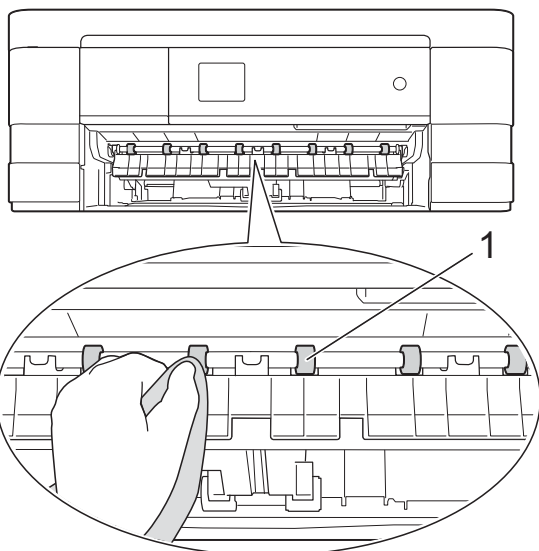

- 3 Levante la lengüeta para el desatascado de papel (2) y, a continuación, limpie la parte posterior de los rodillos de alimentación del papel (1) con un paño suave y sin pelusa, ligeramente humedecido en agua. Una vez finalizada la limpieza, limpie los rodillos con un paño *seco*, suave y sin pelusa para quitar toda la humedad.

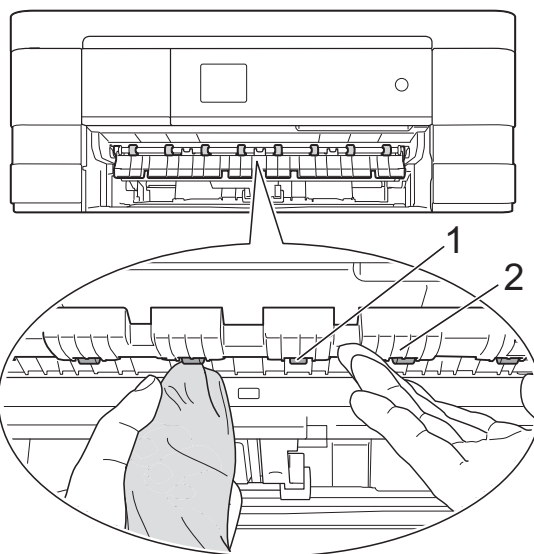

- 4 Vuelva a colocar la bandeja de papel firmemente en el equipo.
- 5 Vuelva a enchufar el cable de alimentación.

NOTA

No vuelva a utilizar el equipo hasta que los rodillos se sequen completamente. Si se utiliza el equipo antes de que se sequen los rodillos, se podrían producir problemas de alimentación de papel.

Limpieza de los rodillos de recogida de papel

- 1 Desenchufe el equipo de la toma de corriente.
- 2 Tire de la bandeja de papel para sacarla por completo del equipo.

NOTA

Si el equipo inicia la alimentación múltiple de las últimas hojas de papel de la bandeja, limpie la almohadilla base (1) con un paño suave y sin pelusa ligeramente humedecido con agua.

Una vez finalizada la limpieza, limpie la almohadilla con un paño seco, suave y sin pelusa para quitar toda la humedad.

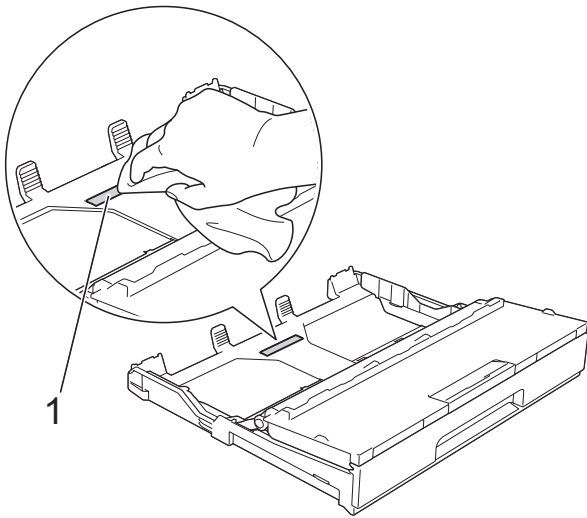

- 3 Limpie los rodillos de recogida de papel (1) con un paño suave y sin pelusa humedecido en agua. Gire lentamente los rodillos, de modo que toda la superficie quede limpia.

Una vez finalizada la limpieza, limpie los rodillos con un paño seco, suave y sin pelusa para quitar toda la humedad.

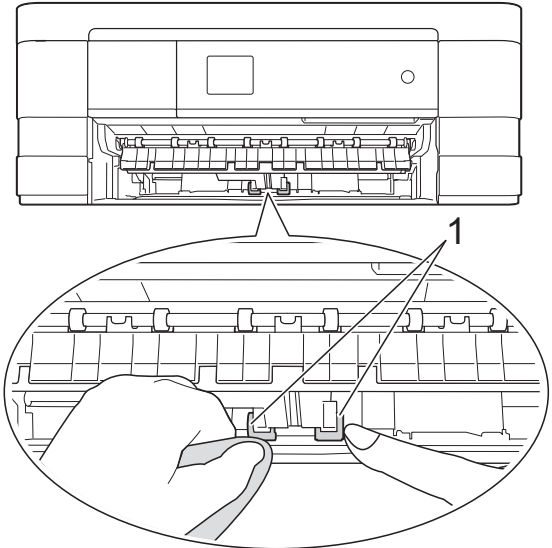

- 4 Vuelva a colocar la bandeja de papel firmemente en el equipo.
- 5 Vuelva a enchufar el cable de alimentación.

Limpieza de los rodillos de recogida de papel en la bandeja de papel #2 (MFC-J4610DW)

- 1 Desenchufe el equipo de la toma de corriente de CA. Tire de la bandeja #2 para sacarla por completo del equipo.

NOTA

Si la lengüeta del soporte del papel está abierta, ciérrela y, a continuación, cierre el soporte del papel.

- 2 Limpie los rodillos de recogida de papel de la bandeja #2 (1) con un paño suave y sin pelusa humedecido en agua. Gire lentamente los rodillos, de modo que toda la superficie quede limpia.

Una vez finalizada la limpieza, limpie los rodillos con un paño **seco**, suave y sin pelusa para quitar toda la humedad.

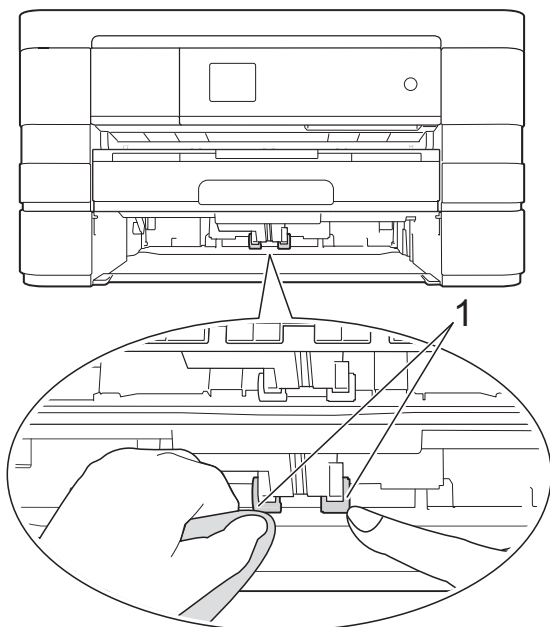

- 3 Vuelva a colocar la bandeja #2 firmemente en el equipo.
- 4 Vuelva a enchufar el cable de alimentación.

Comprobación del volumen de tinta

Puede utilizar el menú de tinta para visualizar un gráfico de gran tamaño que muestra la tinta que queda en cada cartucho.

- 1 Pulse (Ajustes).

NOTA

Si se muestra en la pantalla táctil, puede pulsarlo y, a continuación, ir al paso 5.

- 2 Pulse o en el panel táctil para mostrar **Config. gral.**
- 3 Pulse **Config. gral.**
- 4 Pulse **Tinta.**

- 5 Pulse o para mostrar **Tinta restante.**
- 6 Pulse **Tinta restante.**
En la pantalla táctil aparecerá indicado el volumen de tinta.
- 7 Pulse

NOTA

Puede comprobar el volumen de tinta desde el ordenador.

(>> Guía del usuario de software: *Impresión (Windows®)*).

(>> Guía del usuario de software: *Impresión y envío de faxes (Macintosh)*).

Embalaje y transporte del equipo

Siempre que transporte el equipo, utilice los materiales de embalaje originales del equipo. Siga las instrucciones que se exponen a continuación para embalar el equipo correctamente. Puede que los daños ocasionados al equipo durante el transporte no estén cubiertos por la garantía.

Sería conveniente contratar un seguro adecuado para el equipo con el transportista.

IMPORTANTE

Es importante permitir que el equipo "estacione" adecuadamente el cabezal de impresión después de haber finalizado un trabajo de impresión. Escuche atentamente el equipo antes de desenchufarlo para asegurarse de que no emite ruidos mecánicos. Si no deja que el equipo complete este proceso, es posible que se produzcan problemas de impresión y que se deteriore el cabezal de impresión.

- 1 Desenchufe el equipo de la toma de corriente.
- 2 Utilice ambas manos para levantar y colocar la cubierta del escáner en su posición de apertura colocando los dedos en los orificios que se encuentran a ambos lados del equipo. A continuación, desenchufe el equipo de la toma del teléfono de la pared y retire el cable de la línea telefónica del equipo.
- 3 Desenchufe el cable de interfaz del equipo, en caso de que esté conectado.

- 4 Levante la cubierta del escáner (1) para liberar el bloqueo. Empuje suavemente hacia abajo la cubierta del escáner (2) y ciérrela (3) con ambas manos.

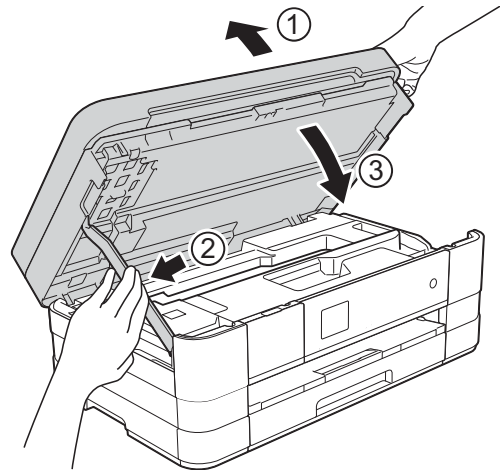

- 5 Abra la cubierta del cartucho de tinta.
- 6 Extraiga los cuatro cartuchos de tinta. Pulse la palanca de desbloqueo de tinta situada encima de cada cartucho para liberarlos. (►► Guía básica del usuario: *Sustitución de los cartuchos de tinta*).
- 7 Instale la pieza de protección de color naranja y, a continuación, cierre la cubierta del cartucho de tinta.

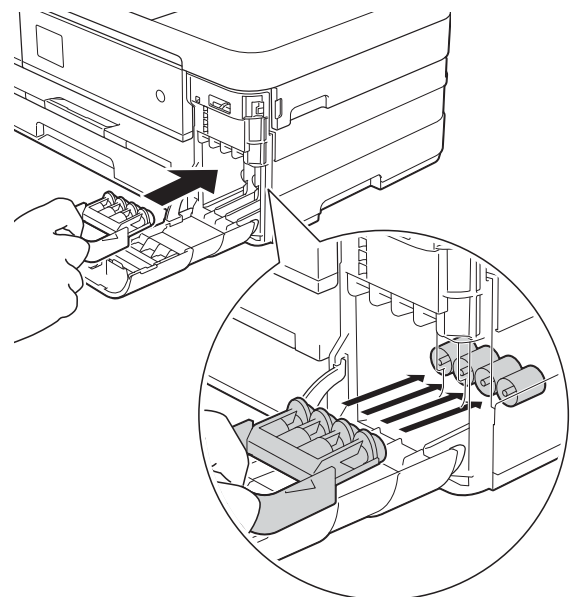

IMPORTANTE

- Asegúrese de que la pestaña de plástico del lado izquierdo de la pieza de protección de color naranja (1) se haya encajado firmemente con un clic en (2).

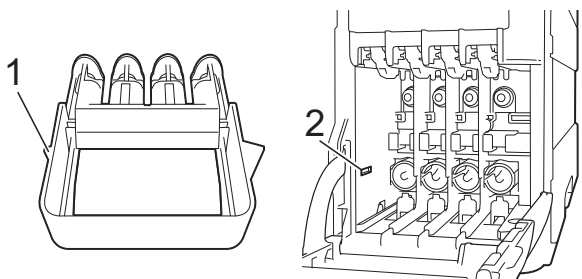

- Si no puede encontrar la pieza de protección de color naranja, envíe el equipo sin ella. En este caso, NO instale los cartuchos de tinta antes del envío.

- 8 Envuelva el equipo en la bolsa.

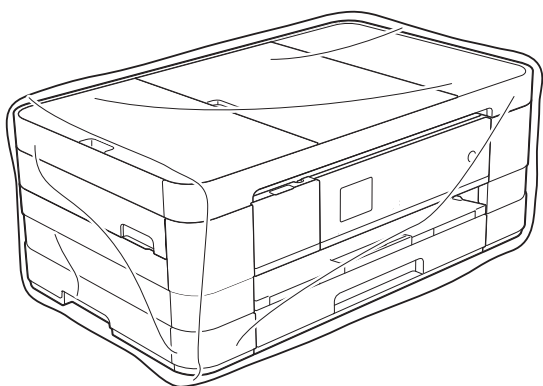

- 9 Guarde el equipo y los materiales impresos en la caja de cartón original con el material de embalaje original tal y como se muestra a continuación.

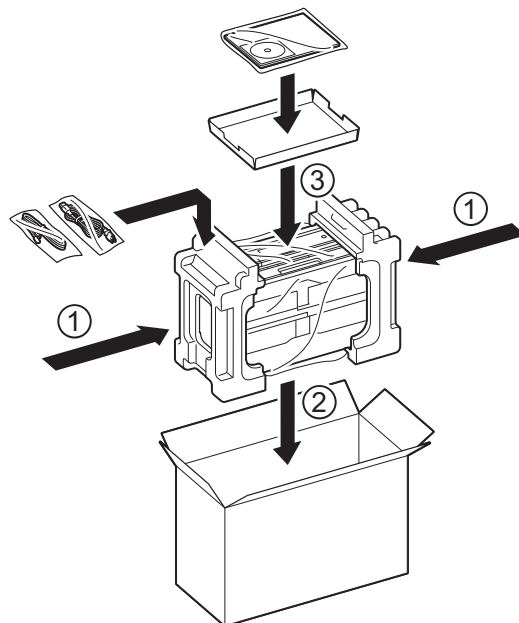

- 10 Cierre la caja y precíntela.

Esta lista contiene todas las funciones y términos que aparecen en los manuales Brother. La disponibilidad de estas funciones se encuentra en función del modelo adquirido.

Acceso a recuperación remota

Capacidad de acceder al equipo de forma remota desde un teléfono de marcación por tonos.

Acceso doble

El equipo puede escanear en la memoria faxes salientes o tareas programadas al mismo tiempo que está enviando un fax desde la memoria, o recibiendo o imprimiendo un fax entrante.

Ajustes temporales

Se puede seleccionar una serie de opciones para cada una de las transmisiones de fax y cada una de las copias sin necesidad de modificar los ajustes predeterminados.

Almacenamiento de faxes (Almacenado fax)

Permite almacenar los faxes recibidos en la memoria.

Brillo

Al cambiar el brillo, toda la imagen se hace más clara o más oscura.

Búsqueda

Un listado electrónico, numérico o alfabético, de los números de marcación rápida y de grupo almacenados.

Código de acceso remoto

Código propio de cuatro dígitos (---*) que le permite llamar y acceder a su equipo desde una ubicación remota.

Código de activación remota

Pulse este código (* 5 1) al contestar una llamada de fax desde una extensión telefónica o desde un teléfono externo.

Código de desactivación remota (solo para modo Fax/Tel)

Cuando el equipo responde una llamada de voz, suena un doble timbre rápido. Puede contestar desde una extensión telefónica pulsando este código (# 5 1).

Contraste

Ajuste para compensar documentos demasiado claros o demasiado oscuros que permite aclarar los faxes o las copias de documentos oscuros y oscurecer los claros.

Densidad

Al cambiar la densidad, toda la imagen se hace más clara o más oscura.

Detección fax

Permite que el equipo responda a tonos CNG si el usuario interrumpe una llamada de fax contestándola.

Diario del fax

Enumera la información sobre los últimos 200 faxes entrantes y salientes. TX significa Transmisión. RX significa Recepción.

Duración del timbre F/T

Periodo de tiempo durante el cual suena el timbre del equipo Brother (si el modo de recepción está configurado como Fax/Tel) para indicarle que debe atender una llamada de voz que se ha contestado.

ECM (Modo de corrección de error)

Función que detecta errores durante la transmisión de faxes y vuelve a enviar las páginas del fax en las que se detectó un error.

Error de comunicación (Error com.)

Error que se produce al enviar o recibir un fax, normalmente como consecuencia del ruido o de interferencias en la línea.

Escala de grises

Las tonalidades de gris disponibles para copiar, escanear y enviar fotografías por fax.

Escaneado

El proceso de envío de una imagen electrónica de un documento en papel al ordenador.

Escaneado a soporte

Puede escanear un documento en blanco y negro o en color en una tarjeta de memoria o en una unidad de memoria flash USB. Las imágenes en blanco y negro pueden estar en formato de archivo TIFF o PDF y las imágenes en color pueden estar en formato de archivo PDF o JPEG.

Extensión telefónica

Un teléfono que utiliza la misma línea que el fax, pero que está enchufado a una toma diferente de la pared.

Fax diferido

Permite enviar un fax en un momento posterior especificado.

Fax manual

Cuando levante el auricular del teléfono externo podrá escuchar la respuesta del fax receptor antes de pulsar Tecla Inicio Fax para comenzar a enviar el fax.

Fax/Tel

Esta modalidad permite recibir llamadas de fax y de teléfono. No la utilice si está empleando un contestador automático (TAD).

Frecuencia de informes

Periodo de tiempo previamente programado entre las impresiones automáticas de informes Diario del fax. Puede imprimir el informe de diario del fax en cualquier momento sin que ello interrumpa el ciclo especificado.

Grupo de compatibilidad

Capacidad de una unidad de fax para comunicarse con otra unidad de fax. Está garantizada la compatibilidad entre grupos ITU-T.

ID de estación

Información almacenada que aparece en la parte superior de las páginas enviadas por fax. Incluye el nombre y número de fax del remitente.

ID de llamada

Servicio adquirido a la compañía telefónica que le permite ver el número (o nombre) del interlocutor que le está llamando.

Impresión de seguridad

El equipo imprime una copia de cada fax que recibe y almacena en la memoria. Se trata de una función de seguridad para que no pierda ningún mensaje en caso de que se produzca un corte del suministro eléctrico.

Informe Ajustes de usuario

Informe impreso que muestra los ajustes actuales del equipo.

Informe WLAN

Informe impreso que muestra el resultado de la conexión de WLAN.

Informe XMIT (Informe Verificación de la transmisión)

Listado con cada uno de los faxes enviados que indica su fecha, hora y número.

Innobella™

Innobella™ es una gama de consumibles originales ofrecidos por Brother. Para obtener los mejores resultados en cuanto a calidad, Brother recomienda tinta y papel Innobella™.

Libreta de direcciones

La lista con los nombres y números de marcación rápida que ha guardado para facilitar su marcación.

Lista de marcación abreviada

Listado de los nombres y números guardados en la memoria de la libreta de direcciones, clasificados por orden numérico.

Marcación rápida

Puede configurar nombres y números para facilitar su marcación.

Mejora del color

Permite ajustar el color de la imagen para obtener una calidad de impresión más alta, mejorando la definición, el nivel de blanco y la densidad del color.

Método de codificación

Método para codificar la información contenida en un documento. Todos los equipos de fax deben utilizar, como mínimo, el estándar Modified Huffman (MH). El equipo admite métodos para una mayor compresión (Modified Read (MR), Modified Modified Read (MMR) y JPEG), siempre y cuando el aparato receptor sea compatible con dichos métodos.

Modo satélite

Efectúa cambios temporales en los tonos de fax para adaptarse a los ruidos y a las interferencias en líneas telefónicas del extranjero.

Multienvío

Capacidad de enviar el mismo mensaje de fax a más de un destinatario.

Número de grupo

Combinación de números de marcación rápida que se guarda en una localización de marcación rápida para el multienvío.

Número de timbres

Número de timbres emitidos antes de que el equipo conteste en los modos *Sólo fax* y *Fax/Tel.*

OCR (reconocimiento óptico de caracteres)

La aplicación de software Nuance™ PaperPort™ 12SE o Presto! PageManager convierte una imagen de texto en texto que puede ser modificado por el usuario.

Pantalla táctil LCD de 1,8 pulg. y controles del panel táctil

La pantalla LCD (pantalla de cristal líquido) táctil del equipo muestra mensajes interactivos y facilita instrucciones de uso del equipo. Puede controlar la pantalla táctil pulsando sobre ella. El panel táctil, situado en el lateral derecho de la pantalla táctil, ilumina sus LED cuando están disponibles en la operación activa en esos momentos.

Pausa

Permite introducir un retraso de 3,5 segundos en la secuencia de marcación mientras está marcando con el teclado de marcación o mientras está almacenando números de marcación rápida. Pulse *Pausa* en la pantalla táctil tantas veces como sea necesario para introducir pausas más prolongadas.

PhotoCapture Center™

Permite imprimir fotografías digitales con alta resolución desde una cámara digital para obtener una impresión de calidad fotográfica.

PictBridge

Permite imprimir fotografías con alta resolución directamente desde una cámara digital para obtener una impresión de calidad fotográfica.

Pulsos

Una forma de marcación rotativa en una línea telefónica.

Recepción de memoria

Opción que permite recibir faxes en la memoria del equipo cuando se ha agotado el papel.

Reducción automática (Reducción auto)

Reduce el tamaño de los faxes entrantes.

Reenvío de faxes

Permite enviar un fax recibido en la memoria a otro número de fax programado previamente.

Remarcación automática

Una función que permite que el equipo vuelva a marcar el último número de fax marcado transcurridos cinco minutos, si el fax no se pudo enviar ya que la línea estaba ocupada.

Resolución

Número de líneas verticales y horizontales por pulgada. Consulte: Estándar, Fina, Superfina y Foto.

Resolución fina

Una resolución de 203 × 196 ppp. Se utiliza para letra pequeña y gráficos.

Resolución Foto (solo blanco y negro)

Un ajuste de resolución que utiliza diversas tonalidades de gris para representar mejor las fotografías.

Resolución normal

203 × 98 ppp (blanco y negro).
203 × 196 ppp (color). Se utiliza para texto de tamaño normal y para agilizar las transmisiones.

Resolución superfina (solo blanco y negro)

203 × 392 ppp. Idónea para texto muy pequeño y líneas.

Sondeo

Proceso mediante el cual un fax llama a otro para recuperar los mensajes de fax en espera.

Tablas de ajustes

Instrucciones resumidas que muestran todos los ajustes y opciones disponibles para configurar el equipo.

TAD (contestador automático)

Se puede conectar un TAD externo al equipo.

Teléfono externo

Un TAD (contestador automático) o teléfono que está conectado al equipo.

Tonos

Forma de marcación por línea telefónica utilizada por los teléfonos de marcación por tonos.

Tonos CNG

Tonos especiales (pitidos) que los equipos de fax envían durante la transmisión automática para indicar al equipo receptor que un equipo de fax está llamando.

Tonos de fax

Señales enviadas por los equipos de fax remitente y destinatario al intercambiar información.

Trabajos restantes

Se puede comprobar qué tareas quedan pendientes en la memoria, así como cancelarlas una por una.

Transmisión

Proceso de envío de faxes, a través de la línea telefónica, desde el equipo a un aparato de fax receptor.

Transmisión automática de fax

Permite enviar un fax sin descolgar el auricular de un teléfono externo.

Transmisión en tiempo real

Si la memoria está llena, existe la posibilidad de enviar mensajes de fax en tiempo real.

Transmisión por lotes

(Solo faxes en blanco y negro) Es una función de ahorro de costes que permite que todos los faxes diferidos al mismo número se puedan enviar en una única transmisión.

Unidad ADF (alimentador automático de documentos)

El documento puede colocarse en la unidad ADF y se puede escanear automáticamente sus páginas de una en una.

Volumen de la alarma

Ajuste del volumen del pitido de la alarma al pulsar un botón o producirse un error.

Volumen del timbre

Ajuste del volumen del timbre del equipo.

Caracteres numéricos

2 caras	
copia	45

A

Acceso doble	11
Almacenamiento de faxes	18
activación	18
desactivación	20
impresión desde memoria	18
Almacenamiento en memoria	1
Apple Macintosh	
Consulte la Guía del usuario de software.	

B

Bloqueo de funciones	4
----------------------------	---

C

Cancelación	
Almacenamiento de faxes	20
Reenvío de faxes	20, 22
trabajos en espera de remarcación	15
Cartuchos de tinta	
comprobación del volumen de tinta	68
Códigos de acceso, almacenamiento y marcación	29
Códigos de fax	
cambio	21
Código de acceso remoto	21
ControlCenter	
Consulte la Guía del usuario de software.	
Copia	
2 caras	45
2 en 1 (ID)	41
ajustar nuevo predeterminado	46
alargar/reducir	38
calidad	37
densidad	42
eliminar el color del fondo	44
formato de página (N en 1)	39

libro	44
modo de ahorro de tinta	43
ordenar	42
papel fino	43
póster	39
uso de la unidad ADF	42
Copia (ID)	41
Copia 2 en 1 (ID)	41
Corte del suministro eléctrico	1

E

Embalaje y transporte del equipo	69
En red	
Escaneado	
Consulte la Guía del usuario de software.	
Impresión	
Consulte la Guía del usuario en red.	
Escaneado	
Consulte la Guía del usuario de software.	

F

Fax, desde el ordenador	
Consulte la Guía del usuario de software.	
Fax, independiente	
envío	8
ajustar nuevo valor	
predeterminado	10
al final de la conversación	11
cancelación desde la memoria	15
contraste	8
desde la memoria (Acceso doble)	11
fax diferido	14
manual	11
Multienvío	12
Resolución	9
restablecimiento a los valores predeterminados de fábrica	10
satélite	14
transmisión diferida por lotes	14
Transmisión en tiempo real	13

recepción	
al final de la conversación	24
copia de seguridad temporal de los datos de fax	25
en el ordenador	19
en la memoria	24
impresión de faxes recuperados	25
impresión desde memoria	18
recepción sin papel	24
recuperación desde fuera	22, 23
reducción para ajustarlo al papel	24
Reenvío de faxes	22

G

Grupos para multienvío	32
------------------------------	----

I

ID de llamada	
Informe del historial de ID de llamada	36
Impresión	
Consulte la Guía del usuario de software.	
fax desde memoria	18
informe	36
Impresión de películas	49
Impresión directa	
desde una cámara con PictBridge	60
desde una cámara sin PictBridge	62
Informes	35
Ajustes de usuario	36
cómo imprimir	36
Configuración de la red	36
Diario del fax	36
Frecuencia de informes	35
Informe de WLAN	36
Informe del historial de ID de llamada	36
Lista de marcación abreviada	36
Verificación de la transmisión	35, 36
Instalación Remota	
Consulte la Guía del usuario de software.	

L

LCD (pantalla de cristal líquido)	
Idioma	3
Temporizador para apagar la retroiluminación	3
Libreta de direcciones	
configuración a partir de llamadas salientes	30
configuración a partir del historial de ID de llamada	31
Marcación de grupos	
cambio	33
configuración de grupos para multienvío	32
Marcación rápida	
configuración a partir del historial de ID de llamada	31
configuración de llamadas salientes	30
Multienvío	12
eliminación de grupos	33
utilización de grupos	12
Limpieza	
platina de impresión	65
rodillos de alimentación del papel	65
rodillos de recogida de papel	66

M

Macintosh	
Consulte la Guía del usuario de software.	
Manual	
transmisión	11
Marcación	
códigos de acceso y números de tarjeta de crédito	29
Grupos (multienvío)	12
Modo espera	2
Multienvío	12
configuración de grupos para	32

N

Nuance™ PaperPort™ 12SE	
Consulte la Guía del usuario de software.	
Consulte también la Ayuda de la aplicación PaperPort™ 12SE.	

P

PhotoCapture Center™	
Configuración de impresión	
Ajustar nuevo valor predeterminado	57
Brillo	54
Calidad	52
Contraste	54
Impresión de la fecha	57
Mejora del color	55
Recorte	56
Restablecimiento a los valores predeterminados de fábrica	58
Sin bordes	56
Tipo y tamaño del papel	53
desde el ordenador	
Consulte la Guía del usuario de software.	
Escaneado a soporte	
tarjeta de memoria	58
Unidad de memoria flash USB	58
Impresión	
fotografías	50
índice	49
todas las fotos	50
Impresión DPOF	51
PictBridge	
Impresión DPOF	62
Presto! PageManager	
Consulte la Guía del usuario de software.	
Consulte también la Ayuda de la aplicación Presto! PageManager.	

R

Recuperación remota	21
código de acceso remoto	21
comandos	22
recuperar los faxes	23
Red inalámbrica	
Consulte la Guía de configuración rápida y la Guía del usuario en red.	
Reducción	
copias	38
faxes entrantes	24
Reenvío de faxes	
cambio remoto	22, 23
programación de un número	17

Resolución	
configuración para el siguiente fax	9

S

Seguridad	
Bloqueo función de seguridad	
contraseña de administrador	5
usuarios restringidos	6
Solución de problemas	
comprobación del volumen de tinta	68

T

Transporte del equipo	69
-----------------------------	----

U

Usuarios restringidos	6
-----------------------------	---

W

Windows®	
Consulte la Guía del usuario de software.	

brother®

Visite nuestra página web
<http://www.brother.com/>

Estos equipos pueden utilizarse solo en el país donde se hayan adquirido. Las compañías locales Brother o sus distribuidores darán soporte técnico únicamente a aquellos equipos que se hayan adquirido en sus respectivos países.



www.brotherearth.com