

Guía del usuario del Soporte para imágenes SU-7 de Nokia

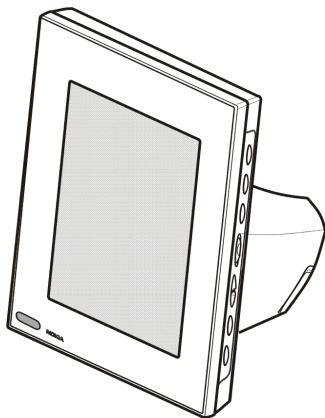

9310661

1ª edición

DECLARACIÓN DE CONFORMIDAD

Nosotros, NOKIA CORPORATION, declaramos bajo nuestra única responsabilidad, que el producto SU-7 se adapta a las condiciones dispuestas en la Normativa del consejo siguiente: 1999/5/CE.

Existe una copia de la Declaración de conformidad disponible en la dirección

http://www.nokia.com/phones/declaration_of_conformity/.

CE 168

Copyright © 2004 Nokia. Reservados todos los derechos.

Queda prohibida la reproducción, transferencia, distribución o almacenamiento de todo o parte del contenido de este documento bajo cualquier forma sin el consentimiento previo y por escrito de Nokia.

Nokia y Nokia Connecting People son marcas comerciales o registradas de Nokia Corporation. El resto de los productos y nombres de compañías aquí mencionados pueden ser marcas comerciales o registradas de sus respectivos propietarios.

Nokia opera con una política de desarrollo continuo y se reserva el derecho a realizar modificaciones y mejoras en cualquiera de los productos descritos en este documento sin previo aviso.

Nokia no se responsabilizará bajo ninguna circunstancia de la pérdida de datos o ingresos ni de ningún daño especial, incidental, consecuente o indirecto, independientemente de cuál sea su causa.

El contenido del presente documento se suministra tal cual. Salvo que así lo exija la ley aplicable, no se ofrece ningún tipo de garantía, expresa o implícita, incluida, pero sin limitarse a, la garantía implícita de comerciabilidad y adecuación a un fin particular con respecto a la exactitud, fiabilidad y contenido de este documento. Nokia se reserva el derecho de revisar o retirar este documento en cualquier momento sin previo aviso.

La disponibilidad de productos concretos puede variar de una región a otra. Consulte con su distribuidor Nokia más cercano.

Contenido

PARA SU SEGURIDAD	4
Introducción.....	7
Fuente de alimentación	8
Datos técnicos	8
Formato de imagen	9
1. Descripción general	10
2. Inicio.....	14
Configuración del Soporte para imágenes de Nokia	14
Encendido y apagado	16
Introducción del código PIN.....	16
Configuración de las opciones de MMS.....	17
Mensaje OTA.....	17
Mensajes SMS.....	18
3. Uso del Soporte para imágenes de Nokia.....	21
Ver las imágenes.....	21
Edición de imágenes.....	22
Activación y desactivación del protector de pantalla.....	23
Modificación del brillo de pantalla	23
Envío de una imagen desde el Soporte para imágenes de Nokia	24
Recepción de imágenes con el Soporte para imágenes de Nokia	24
Recepción de imágenes mediante MMS con el Soporte para imágenes de Nokia	27
Cuidado y mantenimiento	29
IMPORTANTE SEGURIDAD SOBRE SEGURIDAD	31

PARA SU SEGURIDAD

Lea estas sencillas instrucciones. No respetar las normas puede ser peligroso o ilegal. En este manual encontrará información más detallada.



No conecte el Soporte para imágenes de Nokia a la red móvil donde el uso de teléfonos móviles esté prohibido o si puede causar interferencias o comportar algún peligro.



INTERFERENCIAS

Todos los dispositivos pueden recibir interferencias que podrían afectar su rendimiento.



APAGUE EL DISPOSITIVO EN LOS HOSPITALES

Siga todas las normativas existentes. No conecte el Soporte para imágenes de Nokia a la red móvil cuando se encuentre cerca de un aparato médico.



APAGUE EL DISPOSITIVO EN LAS GASOLINERAS

No conecte el Soporte para imágenes de Nokia a la red móvil en áreas de servicio. No lo utilice cerca de combustible o de productos químicos.



APAGUE EL DISPOSITIVO CERCA DE MATERIALES EXPLOSIVOS

No conecte el Soporte para imágenes de Nokia a la red móvil en lugares donde se realicen explosiones. Observe las restricciones y siga todas las normativas existentes.



UTILÍCELO RAZONABLEMENTE

Utilice el dispositivo sólo en la posición normal. No toque la antena si no es necesario.



SERVICIO TÉCNICO CUALIFICADO

Únicamente debe instalar o reparar el equipo personal del servicio técnico cualificado.



CONEXIÓN CON OTROS DISPOSITIVOS

Si desea conectarse con otro dispositivo, antes lea la guía del usuario correspondiente para conocer con detalle las instrucciones de seguridad. No conecte productos que sean incompatibles.



COPIAS DE SEGURIDAD

Recuerde hacer copias de seguridad de todos los datos importantes.



RESISTENCIA AL AGUA

Su Soporte para imágenes de Nokia no es resistente al agua. Manténgalo seco.



IMPORTANTE:

Mantenga los cargadores secos. Nunca cargue el dispositivo con un cargador cuando el dispositivo, el cargador o sus piezas, estén húmedos o mojados. Si el dispositivo ha estado expuesto al agua del mar, pásele inmediatamente un paño húmedo con agua dulce para evitar la corrosión. Seque el dispositivo con cuidado.

No dirija los rayos infrarrojos directamente a los ojos de las personas, ni permita que interfieran con otros dispositivos de rayos infrarrojos. Este dispositivo es un producto láser de la clase 1.

■ Servicios de red

El Soporte para imágenes de Nokia descrito en esta guía está aprobado para su uso en la red EGSM 900 y GSM1800.

Algunas funciones incluidas en esta guía se denominan Servicios de red. Se trata de servicios especiales que debe contratar con su operador de telefonía móvil. Para disponer de los servicios de red, antes debe contratarlos con su operador y obtener las instrucciones necesarias para su uso.



Nota: Es posible que algunas redes no admitan todos los caracteres o servicios que dependan del idioma.

Introducción

El Soporte para imágenes SU-7 de Nokia es un producto de equipamiento con el que podrá ver las imágenes digitales obtenidas o recibidas mediante el teléfono Nokia activado con IrDA u otros dispositivos compatibles. Podrá conectar el Soporte para imágenes de Nokia a los dispositivos mediante un puerto de infrarrojos (IR). Si inserta una tarjeta SIM en el Soporte para imágenes de Nokia, además podrá recibir imágenes nuevas mediante MMS.

Coloque el Soporte para imágenes de Nokia sobre una mesa y vea las imágenes una a una o bien, a modo de presentación con diapositivas. El Soporte para imágenes de Nokia se suministra con tres imágenes ya cargadas y puede añadir cuando desee imágenes nuevas de un dispositivo compatible y eliminar las imágenes antiguas.

Lea detenidamente esta guía de usuario antes de utilizar el Soporte para imágenes de Nokia.

■ Fuente de alimentación

Antes de usar un cargador como fuente de alimentación, compruebe el número del modelo para saber si es compatible. El Soporte para imágenes de Nokia está diseñado para ser utilizado con el cargador ACW-5A.



Advertencia: Utilice únicamente los cargadores aprobados por el fabricante para este equipamiento en concreto. El uso de cualquier otro tipo anulará toda aprobación o garantía del equipamiento, y puede resultar peligroso.

Para conocer la disponibilidad de los cargadores aprobados, póngase en contacto con su distribuidor.

Cuando desconecte el cable de alimentación de cualquier equipamiento, sujete el enchufe y tire del mismo, no del cable.

■ Datos técnicos

- Peso: 570 g
- Ancho (máx.) / alto (máx.) / fondo (máx.):
170 mm / 129 mm / 123 mm
- Pantalla: LCD de orientación horizontal a 320 x 240, STN de color, retroiluminada de transmisión de 5,1 pulgadas, 4096 colores. Puede que la resolución de imagen en estos tipos de productos se muestre distinta.
- Temperatura de funcionamiento: 0 °C hasta 40 °C
- Compatibilidad: El Soporte para imágenes SU-7 de Nokia es compatible con los teléfonos y otros dispositivos que sean compatibles con el envío de imágenes por infrarrojos (IrDA). Recuerde que si el envío de imágenes no se puede activar

desde el teléfono (función de envío IrDA), el Soporte para imágenes de Nokia puede recuperar las imágenes desde el teléfono Nokia compatible cuando esté activada la conexión de infrarrojos del teléfono. Asimismo el Soporte para imágenes de Nokia recibe imágenes mediante MMS desde la mayoría de los teléfonos con la función MMS.

- Estándares IrDA: IrOBEX 1.3 recepción/envío, IrTranP recepción
- Formato compatible de imagen: JPEG y GIF (GIF no animado)
- Tamaño compatible de imagen: máx. 1024 * 768, hasta 200 KB. Debido a las distintas técnicas de procesamiento de imágenes, puede llegar a 1 MB.

■ Formato de imagen

El Soporte para imágenes de Nokia convierte todas las imágenes que recibe a formato JPEG con la resolución de 320 x 240 píxeles. Si la resolución de la imagen recibida no es la misma que esta resolución, el Soporte para imágenes de Nokia escala la imagen para que se ajuste correctamente a la pantalla.

Cuando envía imágenes desde el Soporte para imágenes de Nokia, se envían con el formato JPEG, puesto que el Soporte para imágenes de Nokia no almacena los formatos originales de las imágenes recibidas. Es aconsejable por lo tanto que realice copias de seguridad de las imágenes originales.

1. Descripción general

El Soporte para imágenes de Nokia consta de las siguientes partes:

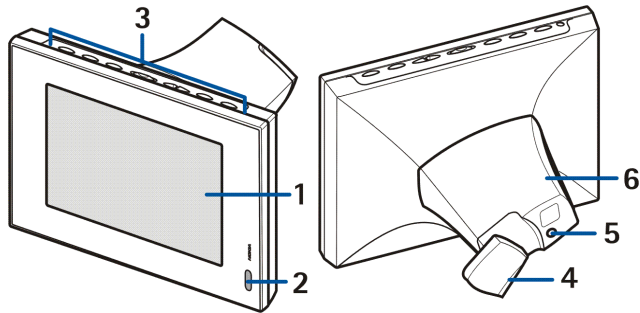

1. Pantalla
2. Puerto de infrarrojos (IR)
3. Teclas de control
4. Pie de mesa
5. Conector del cargador
6. Cubierta posterior

Utilice el Soporte para imágenes de Nokia con las teclas de control situadas en la parte superior del dispositivo. Las teclas de control son:

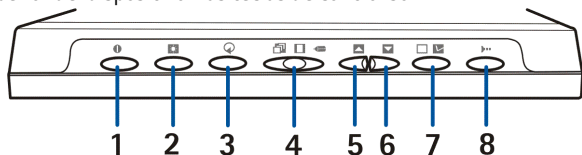

1. Tecla de encendido y apagado
2. Tecla de presentación y brillo
3. Tecla de giro
4. Interruptor de tres posiciones:
 - Modo de presentación con diapositivas
 - Modo de vista de imágenes
 - Modo de edición
5. Tecla arriba
6. Tecla abajo
7. Tecla de marcado
8. Tecla IrDA

Existen tres formas de pulsar las teclas. Se describen a continuación:

- **Pulse brevemente:** pulse una tecla durante menos de un segundo
- **Pulse:** pulse una tecla durante al menos un segundo
- **Mantenga pulsada:** mantenga pulsada la tecla durante al menos tres segundos

Indicadores de la pantalla



Este indicador muestra que se ha marcado la imagen para verla.



La memoria del Soporte para imágenes de Nokia está llena, se han almacenado 50 imágenes en el Soporte para imágenes de Nokia. Si la memoria se llena durante el proceso de transferencia de imágenes, las imágenes restantes se ignorarán.



El Soporte para imágenes de Nokia está girando la imagen 90° en el sentido de las agujas del reloj.



El Soporte para imágenes de Nokia mostrará la imagen siguiente.



El Soporte para imágenes de Nokia mostrará la imagen anterior.



Confirma que la imagen se ha eliminado correctamente.



Este indicador parpadeará cuando el Soporte para imágenes de Nokia intente establecer la conexión IrDA. Cuando la conexión se establezca y el Soporte para imágenes de Nokia esté enviando o recibiendo una imagen, el indicador se mostrará continuamente.



Confirma que las imágenes se han recibido o enviado correctamente (el dispositivo receptor ha confirmado que las ha recibido).



El Soporte para imágenes de Nokia no admite la imagen. Es, por ejemplo, demasiado grande o no está en el formato compatible.



Se ha producido un error durante la transferencia de imágenes.



Este indicador parpadea cuando el Soporte para imágenes de Nokia está descargando un mensaje entrante MMS. Cuando el mensaje se haya almacenado en el Soporte para imágenes de Nokia, el indicador se mostrará continuamente hasta que acepte el mensaje y, a continuación, lo guarde o elimine.



La conexión de red se ha establecido. Cuando no se establezca la conexión, aparecerá la marca / sobre el icono.



El servicio GPRS está disponible. Cuando el servicio no esté disponible, aparecerá la marca / sobre el icono.



En este indicador se muestra el número de imágenes que ha marcado para verlas, así como el número total de imágenes que ha almacenado. El número máximo de imágenes almacenadas es de 50.



La barra de progreso se muestra mientras el Soporte para imágenes de Nokia procesa las imágenes recibidas.

2. Inicio

■ Configuración del Soporte para imágenes de Nokia



Advertencia: Para evitar que la tarjeta SIM se dañe, no la instale, mueva o extraiga si la fuente de alimentación está conectada a una toma de pared de CA.

1. Si desea recibir imágenes mediante MMS, tiene que insertar una tarjeta SIM en el Soporte para imágenes de Nokia.

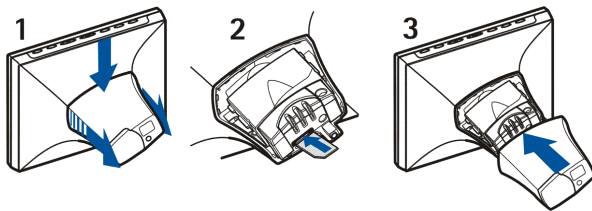

1. Coloque la pantalla del Soporte para imágenes de Nokia mirando hacia usted y deslice hacia abajo la cubierta posterior para extraerla.
2. Inserte la tarjeta SIM en el soporte de la misma de modo que la superficie de contacto quede hacia arriba, y la esquina biselada de la tarjeta a la derecha y alejada de usted.
3. Vuelva a colocar la cubierta posterior del Soporte para imágenes de Nokia.

2. Conecte el cable del cargador al enchufe situado en la parte posterior del Soporte para imágenes de Nokia (1).
3. Conecte el cargador a un enchufe de pared de corriente alterna.
4. Coloque el Soporte para imágenes de Nokia sobre la mesa situando las teclas de control hacia arriba. Si la mayoría de las imágenes están en posición vertical, puede girar el Soporte para imágenes de Nokia dejando las teclas de control a la derecha de la pantalla.

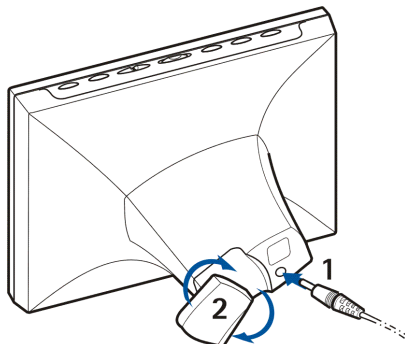

Nota: Todos los dispositivos de transmisión de radio envían señales que pueden interferir con los dispositivos electrónicos (PC, televisión, etc.). Para evitar estas interferencias, coloque el Soporte para imágenes lejos de los otros dispositivos electrónicos.

Para cambiar el ángulo de posición del Soporte para imágenes de Nokia (2), gire el pie de mesa en la parte posterior.

■ Encendido y apagado

Pulse  para encender el Soporte para imágenes de Nokia.

Recuerde que si la tarjeta SIM está insertada y enciende el Soporte para imágenes, éste se conecta automáticamente a la red móvil. No encienda el Soporte para imágenes cuando la tarjeta SIM esté insertada, si el uso de dispositivos móviles (como los teléfonos móviles) está prohibido.

Pulse  para apagar el dispositivo.

Recuerde que si la tarjeta SIM está llena, puede que transcurra un minuto antes de que el Soporte para imágenes de Nokia se encienda y muestre la primera imagen.



Desconecte el Soporte para imágenes de Nokia cuando no lo esté utilizando.



■ Introducción del código PIN

Si la solicitud del código PIN está activada en la tarjeta SIM, el Soporte para imágenes de Nokia mostrará dicha solicitud cuando lo encienda.



Nota: Si desea desactivar la solicitud del código PIN, inserte la tarjeta SIM en el teléfono y siga las instrucciones de la guía del usuario del teléfono para desactivar la solicitud.



1. Pulse brevemente  o  hasta que el número correcto del código PIN se resalte.
2. Pulse brevemente  para seleccionar el número.
El carácter * se muestra en la pantalla para indicar que se ha seleccionado el primer número.
3. Seleccione el resto de los números siguiendo los pasos 1 y 2.

4. Si el código PIN es correcto, el Soporte para imágenes de Nokia mostrará el icono . Si el código PIN no es correcto, se mostrará el icono  y tendrá que volver a introducir el código PIN.

■ Configuración de las opciones de MMS

Si las opciones de MMS ya están configuradas en el Soporte para imágenes de Nokia, puede ignorar esta sección a menos que desee configurar de nuevo las opciones de MMS. Consulte a su distribuidor si las opciones de MMS ya se han configurado. Si no están configuradas y desea recibir imágenes mediante MMS, puede configurar las opciones de MMS con un mensaje por el aire (OTA) o con mensajes SMS, tal y como se explica a continuación.

Recuerde que muchos operadores también ofrecen el servicio OTA basado en Web para la configuración MMS. Consulte a su operador si este servicio está disponible.

Si la configuración se realiza correctamente, el Soporte para imágenes de Nokia mostrará el icono . Si la configuración no es correcta, se mostrará el icono  y tendrá que enviar los mensajes de configuración de nuevo.

Mensaje OTA

Si su operador ofrece este servicio, podrá configurar las opciones de MMS mediante un mensaje OTA.



Nota: Antes de recibir las opciones, establezca el Soporte para imágenes de Nokia en el modo de edición con el interruptor de tres posiciones en .

Envíe un mensaje de texto **91 <número_servicio> <texto_específico_operador>** desde el teléfono móvil al número de teléfono de la tarjeta SIM que ha insertado en el Soporte para imágenes de Nokia. Por ejemplo, **91 12345 mms**. Para saber el contenido exacto del mensaje, póngase en contacto con su operador.

El Soporte para imágenes de Nokia utiliza el mensaje para enviar otro mensaje al servicio OTA del operador. Cuando el Soporte para imágenes de Nokia recibe una respuesta que contiene las opciones, las guarda automáticamente.

Mensajes SMS

Si el operador no ofrece el servicio OTA, puede enviar las opciones al Soporte para imágenes de Nokia mediante mensajes SMS.



Nota: Antes de enviar las opciones, establezca el Soporte para imágenes de Nokia en el modo de edición con el interruptor de tres posiciones en .

Tiene que enviar los comandos SMS enumerados a continuación al número de teléfono de la tarjeta SIM que ha insertado en el Soporte para imágenes de Nokia. Para saber los valores exactos de los comandos, póngase en contacto con su proveedor de servicios.

- **31 <nombre_punto_acceso>**
Comando para configurar el nombre del punto de acceso GPRS.
- **32 <dirección_URL>**
Comando para configurar la dirección del centro MMS.

- **41 <usuario>**
Comando para configurar el nombre de usuario para la conexión MMS.
- **42 <contraseña>**
Comando para configurar la contraseña para la conexión MMS.
- **33 <dirección_IP>**
Comando para configurar la dirección IP del gateway.
- **27 <número>**
Comando para configurar el número del centro SMS.
- **43 <on_u_off>**
Comando para configurar la activación o desactivación de la solicitud de contraseña.
- **45 <on_u_off>**
Comando para configurar la activación o desactivación de la seguridad de conexión.
- **44 <1_o_2>**
Comando para configurar el método de autenticación para la conexión. El método es normal (1) o seguro (2).
- **46 <1_o_2>**
Comando para configurar el modo de sesión. El modo es temporal (1) o permanente (2).

- **22 <on_u_off>**
Comando para activar o desactivar la solicitud del PIN.
- **99**
Comando para restaurar las opciones de fábrica. El Soporte para imágenes de Nokia no tiene opciones de MMS predeterminadas.
- **9**
Comando para comprobar las opciones actuales. El Soporte para imágenes de Nokia vuelve a enviar las opciones al número desde el que se envió el comando.

Puede enviar los comandos uno por uno o, si lo prefiere, combinar varios comandos en un mensaje. Si combina los comandos, tendrá que separarlos con una coma (sin espacios). Por ejemplo, **31 APN1,43 on,44 1**.





Si envía comandos que no son correctos, puede enviarlos de nuevo con los valores correctos. Si las opciones son correctas pero el Soporte para imágenes de Nokia no recibe imágenes mediante MMS, póngase en contacto con su operador para obtener una solución del problema.

3. Uso del Soporte para imágenes de Nokia

■ Ver las imágenes

Si sólo hay una imagen en el Soporte para imágenes de Nokia, se mostrará cuando lo encienda. Si hay más de una imagen en el Soporte para imágenes de Nokia, puede configurarlo para que muestre sólo una imagen, o bien varias consecutivas a modo de presentación con diapositivas.

Configuración del Soporte para imágenes de Nokia para mostrar una imagen:

1. Mueva el interruptor de tres posiciones a .
2. Pulse brevemente  o  para desplazarse por las imágenes y seleccione la imagen que desee ver. Si mantiene presionada  o , las imágenes se van mostrando automáticamente cada 3 segundos.

Puede desplazarse por todas las imágenes marcadas. Para obtener más información acerca del proceso de marcar las imágenes, consulte [Edición de imágenes](#) en la página 22.

Configuración del Soporte para imágenes de Nokia para mostrar la presentación con diapositivas:







- Mueva el interruptor de tres posiciones a .
- El Soporte para imágenes de Nokia muestra todas las imágenes marcadas en rotación de modo que cada imagen se muestra cada 30 segundos. Para obtener más información acerca del proceso de marcar las imágenes, consulte [Edición de imágenes](#) en la página 22.

■ Edición de imágenes







Cuando el dispositivo está encendido y el modo de edición activado, puede eliminar las imágenes y marcar las imágenes que desee ver.

Eliminar las imágenes:

No olvide realizar copias de seguridad de las imágenes, para ello, envíelas y guárdelas en otro dispositivo compatible, por ejemplo.

1. Mueva el interruptor de tres posiciones a .
2. Pulse brevemente  o  hasta que el Soporte para imágenes de Nokia muestre la imagen que desea eliminar.
3. Mantenga pulsada  y  hasta que se muestre el icono .

Marcar las imágenes que desea ver:

1. Mueva el interruptor de tres posiciones a .
2. Pulse brevemente  o  para desplazarse por las imágenes.
3. Si desea poder ver una imagen, pulse brevemente  mientras se muestra la imagen para marcarla. En el Soporte para imágenes de Nokia se mostrará el icono  para todas las imágenes marcadas. Si desea anular la marca de una imagen, pulse brevemente  mientras se muestra la imagen marcada.



Cuando el Soporte para imágenes de Nokia recibe nuevas imágenes, las marca automáticamente. Si no desea ver las imágenes nuevas, anule las marcas tal y como se explica anteriormente.

Girar las imágenes:

Puede girar las imágenes tanto en el modo de edición como en el momento en que las esté viendo.

Cuando la imagen que desea girar se muestra, pulse  para girarla 90° en el sentido de las agujas del reloj. El Soporte para imágenes de Nokia guarda la orientación de la imagen, así que la próxima vez que muestre una, utilizará la nueva orientación.



■ Activación y desactivación del protector de pantalla

Puede activar el protector de pantalla, si desea que la pantalla no se muestre sin apagar el dispositivo. Mantenga pulsada  para activar el protector de pantalla. Si existe alguna imagen MMS en el Soporte para imágenes de Nokia que no haya aceptado, el icono  se mostrará incluso si el protector de pantalla está activado. Si se descarga una nueva imagen MMS mientras el protector de pantalla está activado, el icono  aparecerá en la pantalla.

Pulse cualquier tecla de control para que la pantalla se muestre de nuevo.





El Soporte para imágenes de Nokia activará automáticamente el protector de pantalla si en las últimas 18 horas no ha pulsado ninguna tecla.

■ Modificación del brillo de pantalla

Cuando el dispositivo está encendido, puede modificar el brillo de la pantalla si pulsa brevemente . Existen cinco niveles de brillo, y cada vez que pulsa , el nivel aumenta en uno. Cuando ya ha alcanzado el nivel máximo de brillo y pulsa , el Soporte para imágenes de Nokia vuelve al nivel de brillo más bajo.

■ Envío de una imagen desde el Soporte para imágenes de Nokia

Cuando esté encendido, seleccione en la pantalla del Soporte para imágenes de Nokia la imagen que desee enviar.





1. Si es necesario active el puerto de infrarrojos (IR) del dispositivo al que desea enviar la imagen.
2. Coloque los puertos IR del Soporte para imágenes de Nokia y del dispositivo compatible receptor uno frente al otro y asegúrese de que no hay obstáculos entre los mismos. La máxima distancia permitida es de 1,5 m y el ángulo de transmisión de 15°.
3. Pulse  y  para enviar la imagen. El icono  parpadea mientras el Soporte para imágenes de Nokia intenta establecer una conexión con el dispositivo receptor. Durante la transferencia de la imagen, el icono  deja de parpadear. Si la imagen se envía correctamente, el Soporte para imágenes de Nokia mostrará el icono .

■ Recepción de imágenes con el Soporte para imágenes de Nokia

Cuando esté el dispositivo encendido, el Soporte para imágenes de Nokia puede recibir imágenes. Recuerde que el Soporte para imágenes de Nokia convierte las imágenes recibidas para mostrarlas. Para obtener más información, consulte [Formato de imagen](#) en la página 9.

El proceso de recepción de imágenes difiere dependiendo del dispositivo desde el que se envía. Si el dispositivo que envía las imágenes lo hace mediante IR, puede enviar las imágenes seleccionadas desde el dispositivo mientras que el Soporte para imágenes de Nokia está en el modo de recepción pasiva de infrarrojos. Si el envío de las imágenes no se puede activar desde el dispositivo remitente, el Soporte para imágenes de Nokia puede recuperar todas las imágenes desde la carpeta de imágenes predeterminada de dicho dispositivo mediante el modo de recepción activa con infrarrojos.

Recibir imágenes mediante IR:





1. Si desea que las imágenes en el Soporte para imágenes de Nokia estén ordenadas de una forma en concreto, pulse brevemente  o  para desplazarse a la imagen tras la que desea almacenar las imágenes nuevas.
2. Coloque los puertos IR del Soporte para imágenes de Nokia y del dispositivo compatible remitente uno frente al otro y asegúrese de que no hay obstáculos entre los mismos. La máxima distancia permitida es de 1,5 m y el ángulo de transmisión de 15°.
3. Cuando el dispositivo remitente comienza a enviar las imágenes, el Soporte para imágenes de Nokia pasa a modo de recepción pasiva de infrarrojos y muestra el icono . Para obtener más información sobre la forma de iniciar el envío desde el otro dispositivo, consulte la guía del usuario de dicho dispositivo.
4. Durante la transferencia de imágenes, el Soporte para imágenes de Nokia muestra el icono  y las imágenes que recibe una a una.

- Una vez recibidas las imágenes, el Soporte para imágenes de Nokia vuelve al modo anterior y las imágenes almacenadas serán las siguientes tras la imagen que se muestra en ese momento.

Si desea editar las nuevas imágenes, consulte [Edición de imágenes](#) en la página 22.

Recuperar imágenes mediante IR:

El Soporte para imágenes de Nokia recupera todas las imágenes desde el directorio predeterminado del dispositivo origen de las imágenes. El número máximo de imágenes en el Soporte para imágenes de Nokia es de 50. Si, durante la transferencia de imágenes, se alcanza este límite, se interrumpirá la transferencia de modo que sólo 50 imágenes queden almacenadas en el Soporte para imágenes de Nokia.

- Si desea que las imágenes en el Soporte para imágenes de Nokia estén ordenadas de una forma en concreto, pulse brevemente  o  para desplazarse a la imagen tras la que desea almacenar las imágenes nuevas.
- Coloque los puertos IR del Soporte para imágenes de Nokia y del dispositivo compatible origen de las imágenes uno frente al otro y asegúrese de que no hay obstáculos entre los mismos. La máxima distancia permitida es de 1,5 m y el ángulo de transmisión de 15°.
- Active la conexión IR del dispositivo origen de las imágenes. Para obtener más información sobre este proceso, consulte la guía del usuario de dicho dispositivo.
- Pulse  para activar el modo de recepción activa con infrarrojos. El Soporte para imágenes de Nokia mostrará el icono .

5. Durante la transferencia de imágenes, el Soporte para imágenes de Nokia muestra el icono  y las imágenes que recibe una a una.
6. Una vez recibidas todas las imágenes, el Soporte para imágenes de Nokia vuelve al modo anterior y las imágenes se almacenan tras la imagen que se muestra en ese momento.



Si desea editar las nuevas imágenes, consulte [Edición de imágenes](#) en la página 22.

■ Recepción de imágenes mediante MMS con el Soporte para imágenes de Nokia



Nota: Para utilizar esta función, el Soporte para imágenes de Nokia debe estar conectado a la red móvil. No conecte el Soporte para imágenes de Nokia a la red móvil donde el uso de teléfonos móviles esté prohibido o si puede causar interferencias o comportar algún peligro.









Cuando el Soporte para imágenes de Nokia esté encendido y conectado a la red móvil, podrá recibir imágenes mediante MMS. Recuerde que el Soporte para imágenes de Nokia convierte las imágenes recibidas para mostrarlas. Para obtener más información, consulte [Formato de imagen](#) en la página 9. Si el mensaje MMS entrante contiene sonido o texto, sólo se almacena la imagen.

La imagen entrante hace que el Soporte para imágenes de Nokia pase al modo de recepción MMS y muestre el icono . Mientras la imagen se está descargando, el icono  parpadea y la imagen de la pantalla no cambia incluso si el Soporte para imágenes de Nokia se encuentra en el modo de presentación con diapositivas. Cuando la descarga finaliza, el icono  deja de parpadear. Si apaga

el Soporte para imágenes de Nokia durante la descarga de las imágenes, se ignorarán todas aquellas que no se han descargado completamente.

La imagen descargada se mostrará cuando la haya aceptado. El icono  se muestra hasta que acepte la imagen y la guarda o elimina. Si ha descargado más de una imagen, el número de imágenes descargadas se muestra junto al icono.

Aceptar las imágenes:

1. Si desea que las imágenes en el Soporte para imágenes de Nokia estén ordenadas de una forma en concreto, pulse brevemente  o  para desplazarse a la imagen tras la que desea almacenar las imágenes nuevas.
2. Pulse brevemente  para ver la imagen más antigua de la memoria que no haya aceptado. Si el número de teléfono del remitente es conocido, se mostrará en la pantalla con la imagen descargada.
3. Si desea almacenar la imagen, pulse brevemente . La imagen se almacenará tras la última imagen que se mostró. El número de teléfono no se almacena. Si desea eliminar la imagen inmediatamente, mantenga pulsadas   y  hasta que aparezca el icono .

Cuidado y mantenimiento

El Soporte para imágenes SU-7 de Nokia es un producto de diseño y fabricación excelentes y debe tratarse con cuidado. Las sugerencias que se incluyen a continuación le ayudarán a cumplir las condiciones de garantía y a disfrutar de este producto durante años.

- Mantenga todo el equipamiento fuera del alcance de los niños.
- Mantenga el Soporte para imágenes de Nokia seco. La lluvia, la humedad y los líquidos contienen minerales que pueden oxidar los circuitos electrónicos.
- No utilice ni guarde el Soporte para imágenes de Nokia en lugares sucios o polvorientos. Las piezas móviles podrían dañarse.
- No guarde el Soporte para imágenes de Nokia en lugares calientes. Las altas temperaturas pueden reducir la duración de los dispositivos electrónicos, dañar las baterías y deformar o derretir algunos plásticos.
- No guarde el Soporte para imágenes de Nokia en lugares fríos. Cuando recupera su temperatura normal, puede formarse humedad en su interior, lo cual puede dañar las placas de los circuitos electrónicos.
- No intente abrir el Soporte para imágenes de Nokia. La manipulación del dispositivo por personas no especializadas puede dañarlo.
- No deje caer, golpee o mueva bruscamente el Soporte para imágenes de Nokia. Si lo manipula bruscamente pueden romperse las placas de circuitos internos.
- No utilice productos químicos perjudiciales, disolventes ni detergentes fuertes para limpiar el Soporte para imágenes de Nokia.
- No pinte el Soporte para imágenes de Nokia. La pintura puede obstruir las piezas móviles e impedir un funcionamiento correcto.

Si Soporte para imágenes de Nokia no funciona correctamente, llévalo al distribuidor autorizado más cercano. El personal le ayudará a resolver su problema y, si es preciso, le ofrecerá servicio técnico.

Para realizar un reciclaje respetando el medio ambiente, póngase en contacto con su distribuidor autorizado Nokia o consulte las normas locales sobre el modo de desechar aparatos domésticos.

IMPORTANTE SEGURIDAD SOBRE SEGURIDAD

■ Fuente de alimentación

La fuente de alimentación ACW-5A del Soporte para imágenes convierte el voltaje de la red a CC de voltaje bajo.

Nota: Es aconsejable que se pueda acceder fácilmente al enchufe de la fuente de alimentación, y no debe cubrirse. La fuente de alimentación es con aislamiento recubierto de la clase 2.

Advertencia: Voltaje peligroso. No intente abrir la carcasa bajo la cubierta posterior.

Nota: Esta fuente de alimentación es para uso en interiores. No exponga la unidad al agua, la lluvia ni el polvo.

Desenchufe la fuente de alimentación del enchufe cuando no vaya a usar el dispositivo durante un largo periodo de tiempo o cuando la fuente de alimentación no esté conectada al dispositivo.

■ Entorno operativo

Respete la normativa especial vigente de la zona donde se encuentre y desconecte el Soporte para imágenes de Nokia de la red móvil siempre que esté prohibido su uso, cuando pueda causar interferencias o resultar peligroso.

Utilice el Soporte para imágenes de Nokia sólo en las posiciones normales de funcionamiento.

No coloque tarjetas de crédito ni otros medios de almacenamiento magnéticos cerca del Soporte para imágenes de Nokia, ya que la información guardada en éstos podría borrarse.

■ Dispositivos electrónicos

La mayoría de los equipos electrónicos modernos están protegidos contra las señales de radiofrecuencia (RF). Sin embargo, existen determinados equipos electrónicos que pueden no estar protegidos contra las señales RF de su Soporte para imágenes de Nokia.

Los fabricantes de marcapasos recomiendan mantener una distancia mínima de 20 cm entre un teléfono móvil y el marcapasos con el fin de evitar posibles interferencias con este último. Estas recomendaciones provienen de investigaciones independientes y de la Investigación tecnológica en telefonía móvil. Personas con marcapasos:

- Deben mantener siempre el Soporte para imágenes de Nokia a más de 20 cm de distancia respecto al marcapasos cuando el Soporte para imágenes de Nokia está conectado a la red móvil;
- Si tiene la más mínima sospecha de que se está produciendo alguna interferencia, apague el Soporte para imágenes de Nokia inmediatamente.

Aparatos de audición

Algunos teléfonos móviles digitales pueden interferir con determinados audífonos. Si se produce este tipo de interferencias, póngase en contacto con su proveedor de servicio.

Otros aparatos médicos

Los equipos de radiotransmisión, incluido el Soporte para imágenes de Nokia, pueden interferir en la funcionalidad de aparatos médicos que no estén protegidos adecuadamente. Consulte con un médico o con el fabricante del aparato médico para determinar si están correctamente protegidos contra las señales externas RF o para que le aclaren cualquier duda. Desconecte el Soporte para imágenes de Nokia de la red móvil en los lugares específicos de los centros sanitarios donde se le indique. Es probable que en los hospitales y centros sanitarios se utilicen equipos sensibles a las señales externas RF.

Notas informativas

Desconecte el Soporte para imágenes de Nokia de la red móvil donde se lo indiquen las notas informativas.

■ Zonas potencialmente explosivas

Desconecte el Soporte para imágenes de Nokia de la red móvil en áreas donde puedan producirse explosiones, y obedezca todas las señales e instrucciones. Las chispas en estas áreas pueden originar explosiones o incendios que causen daños personales o incluso la muerte.

Se informa a los usuarios que deben desconectar el Soporte para imágenes de Nokia de la red móvil en las gasolineras (áreas de servicio) y respetar las restricciones de uso de los equipos de radio en los depósitos de combustible (áreas de almacenamiento y distribución de combustible), en las plantas químicas y en los lugares donde se realicen explosiones.

Las zonas donde pueden producirse explosiones están a menudo, pero no siempre, claramente indicadas. Entre ellas se incluyen cubiertas de barcos; instalaciones de almacenamiento y transporte de productos químicos; vehículos que utilizan gas de petróleo licuado (como propano o butano); áreas donde el aire contiene partículas o elementos químicos, como grano, polvo o partículas metálicas; y otras áreas donde normalmente se le pide que apague el motor del vehículo.