

Contenido del paquete

- Transmisor
- Cables de HDMI (2)
- Control remoto
- Receptor
- Cable emisor de IR doble
- Pilas AAA (2)
- Cables de alimentación de CA (2)
- Cable receptor de IR
- Guía del usuario
- Guía de instalación rápida

Ajustando su extensor de alta definición

¡Esta tecnología única le permite conectar un DVR, caja decodificadora u otro equipo de video a otro televisor en cualquier parte de su casa! Conecte el transmisor a su equipo de video y televisor y conecte el receptor a otro televisor para extender su entorno de visualización.

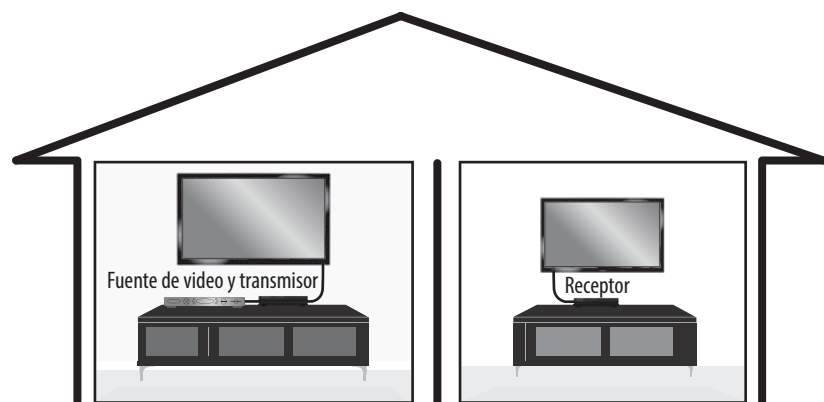

O si quiere solamente alejar sus equipos de video de su televisor principal, conecte el transmisor a estos equipos y el receptor a su televisor.

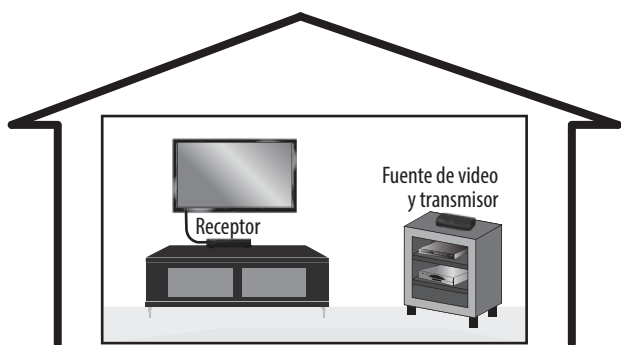

Para preparar su extensor de alta definición:

- 1 Ubique su transmisor cerca de su DVR, caja decodificadora u otro equipo de video
- 2 Conecte la salida de HDMI de sus equipos fuentes de video a las entradas **HDMI IN 1** o **HDMI IN 2** del transmisor. No tiene que conectar los equipos de video a las dos entradas de HDMI.
- 3 Si su televisor se encuentra cerca de sus fuentes de video, conecte la toma de entrada de HDMI (**HDMI IN**) del televisor a la toma de salida HDMI (**HDMI OUT**) del transmisor. Esta conexión le permitirá visualizar sus equipos de video en su televisor y en el televisor conectado a su receptor en otro cuarto. Si su televisor no se encuentra cerca de sus equipos de video (en la otra parte del cuarto o en otro cuarto), se puede conectarlo al receptor.
- 4 Conecte el transmisor en un tomacorriente de CA.

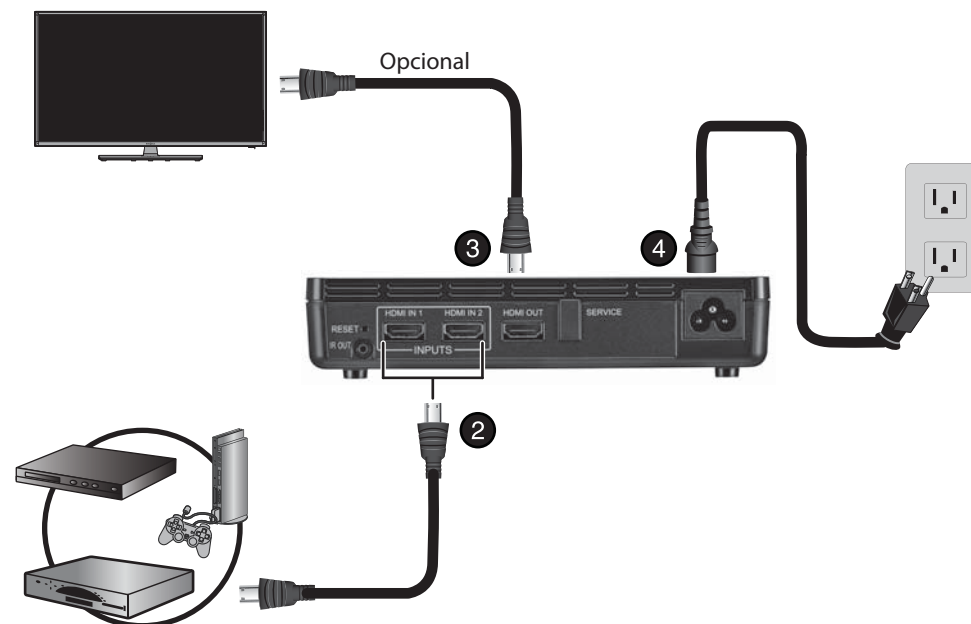

- 5 Ubique su receptor cerca de su televisor.
- 6 Conecte la toma de salida de HDMI (HDMI OUT) del receptor a la toma de entrada de HDMI (HDMI IN) del televisor.
- 7 Presione el botón de fuente/entrada (Source/Input) en el control remoto de su televisor, para seleccionar la entrada HDMI correcta.
- 8 Enchufe el receptor en un tomacorriente de CA.

Después que el receptor y el transmisor estén encendidos, los indicadores de sincronización parpadean lentamente por 15 a 20 segundos mientras se establece la conexión por la línea de electricidad. Después de conectar, los indicadores parpadean lentamente (buena conexión) o se iluminan en continuo (conexión perfecta).

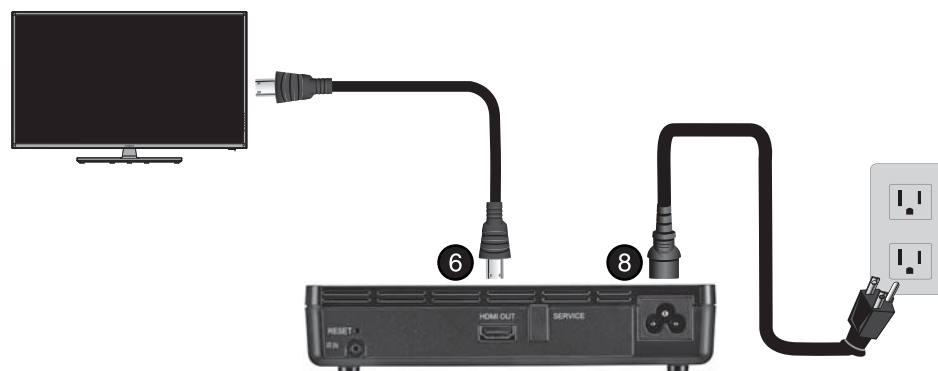

Nota: conecte el cable de alimentación de CA directamente a un tomacorriente. Si se usa un protector contra sobretensión, la calidad de la señal puede ser afectada.

Preparación del emisor IR y del receptor IR

Un cable de receptor de IR y un cable de emisor de IR están incluidos, permitiéndole de controlar la fuente de video, mismo si se encuentra en otro cuarto. Solamente apunte el control remoto del equipo al receptor de IR en lugar de sus fuentes de video.

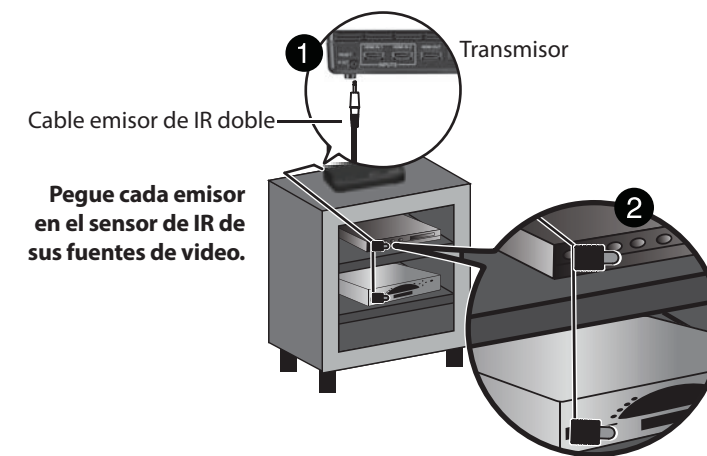

Pegue cada emisor en el sensor de IR de sus fuentes de video.

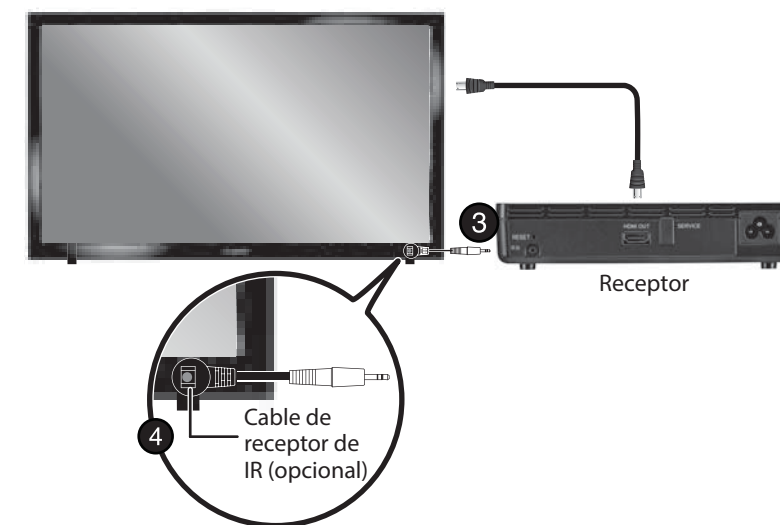

- 1 Enchufe el cable del emisor de IR en el transmisor.
- 2 El cable del emisor de IR tiene dos emisores de IR separados, uno para cada equipo de fuente de video que desea controlar. Para cada emisor de IR, remueva la cubierta protectora de la banda adhesiva en el emisor y pegue el emisor cerca de los sensores de IR en sus fuentes de video.
- 3 Enchufe el cable del receptor de IR en el receptor si su receptor se encuentra fuera de vista o escondido en un armario de medios. Si puede apuntar el control remoto directamente al receptor, no se necesita conectar este cable.
- 4 Remueva la cubierta protectora en la banda adhesiva en el receptor de IR y pegue el receptor de IR en la parte frontal de su televisor o en otro lugar visible que pueda apuntar con su control remoto.

Usando su extensor de alta definición

- 1 Inserte dos pilas AAA (incluidas) en el control remoto.
- 2 Presione (encendido) en el transmisor y el receptor para encenderlos. Los indicadores de sincronización parpadean mientras se establece una conexión por las líneas eléctricas. Después de conectar, los indicadores parpadean lentamente (buena conexión) o se iluminan en continuo (conexión perfecta). Se puede mirar un video y oír el audio en su televisor.
- 3 Asegúrese de que su equipo de video sea encendido y presione el botón Presione el botón de fuente 1 (**SOURCE 1**) o de fuente 2 (**SOURCE 2**) en el control remoto o el receptor y transmisor para seleccionar la fuente que desea visualizar.
- 4 Encienda su televisor y establézcalo en la entrada de HDMI correcta.

Características

Transmisor

• Panel frontal

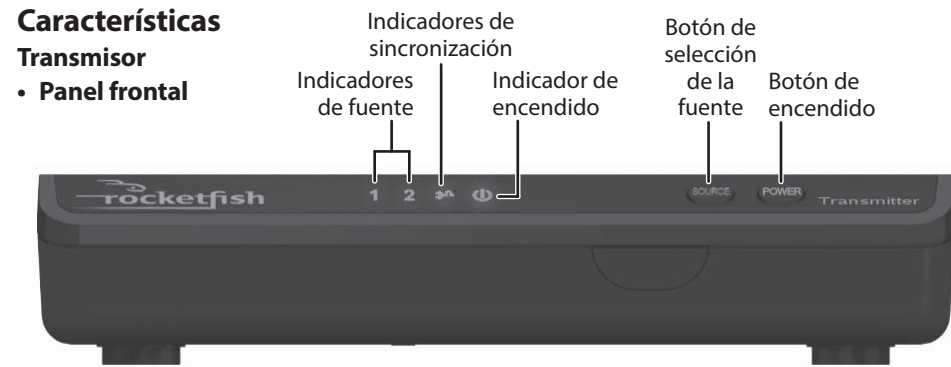

• Panel posterior

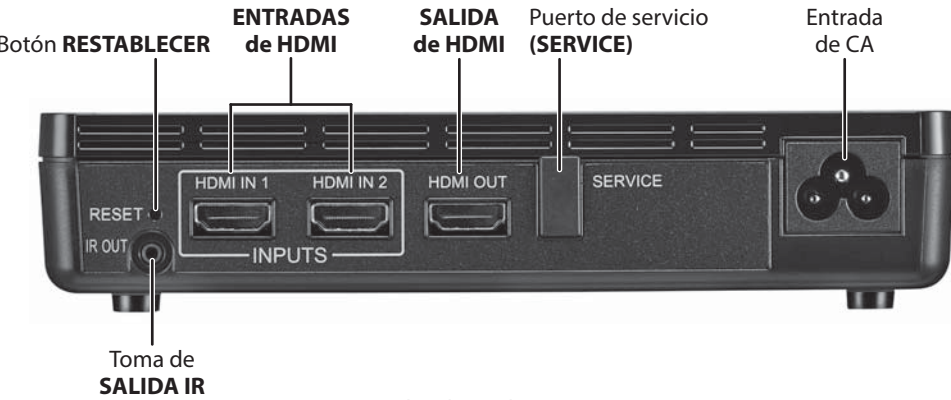

Receptor

• Panel frontal

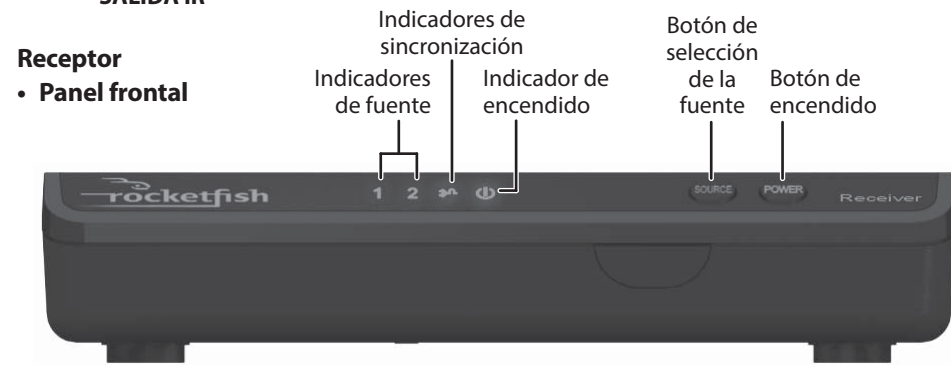

• Panel posterior

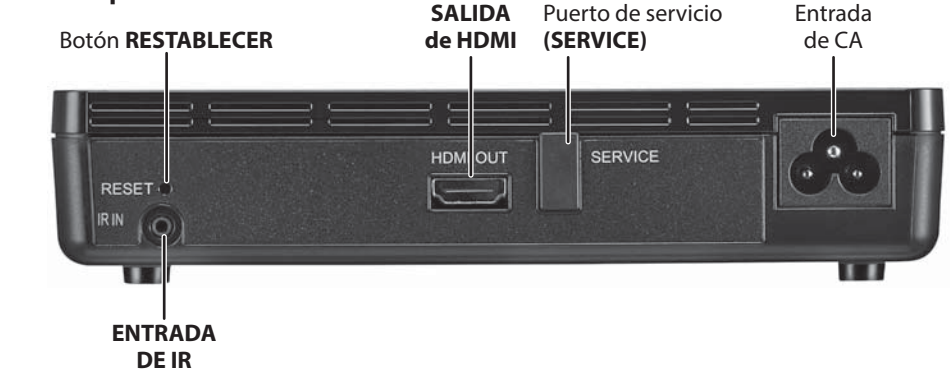

Control remoto

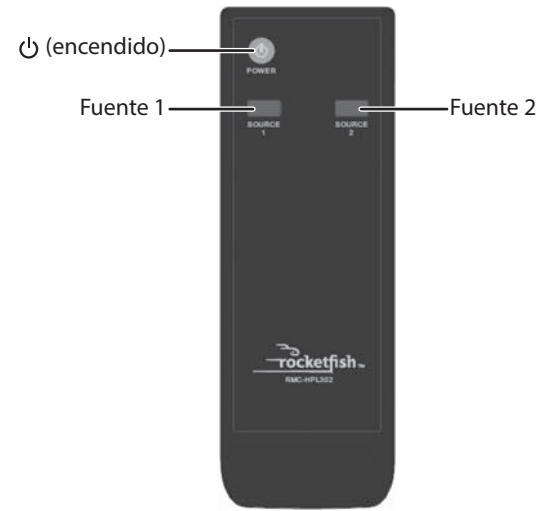

Localización y corrección de fallas

Problema:	Solución:
El indicador de encendido no se enciende	<ul style="list-style-type: none">• Asegúrese de que los cables de alimentación de CA del transmisor y receptor estén enchufados.• Asegúrese de que el tomacorriente de CA está funcionando.
No hay imagen en su televisor o proyector	<ul style="list-style-type: none">• Verifique que todas las conexiones estén correctas y seguras entre la entrada del transmisor y la salida del equipo de alta definición.• Asegúrese de seleccionar una entrada HDMI como fuente en su televisor o proyector.• Asegúrese de que el indicador de encendido () esté iluminado y que el indicador de fuente muestre la entrada correcta.• Asegúrese de que se estén conectados directamente en el tomacorriente de pared y no en un protector contra sobretensión. Algunos protectores contra sobretensión pueden interferir con la red por las líneas eléctricas lo que puede afectar el rendimiento.
Sonido intermitente o no existente	<ul style="list-style-type: none">• Asegúrese de que el volumen en su televisor esté subido y no SILENCIADO.• Conecte nuevamente el cable HDMI al televisor primero. Si todavía no hay audio desconecte y vuelve a conectar el transmisor y el receptor desenchufando los cables de alimentación por cinco segundos y enchufándolos nuevamente.
El emisor de IR no controla el equipo fuente	<ul style="list-style-type: none">• Asegúrese de que el emisor de IR esté alineado con el sensor de IR en el equipo fuente.

Especificaciones

- CODEC de video: codificación y decodificación de video H.264
- Resolución del video: admite hasta 1920 x 1080 a 60p
- Audio digital: canal doble, PCM lineal 44.1 kHz, 48 kHz
- Velocidad del enlace por líneas eléctricas: tecnología SmartLink PLC de 500 Mbps

Avisos legales

Declaración de la FCC

Este dispositivo satisface la parte 15 del reglamento FCC. Su utilización está sujeta a las siguientes dos condiciones: (1) este dispositivo no puede causar interferencia dañina, y (2) este dispositivo debe aceptar cualquier interferencia recibida incluyendo interferencias que puedan causar una operación no deseada.

Este equipo ha sido sometido a pruebas y se ha determinado que satisface los límites establecidos para clasificarlo como dispositivo digital de Clase B de acuerdo con la Parte 15 del reglamento FCC. Estos límites están diseñados para proporcionar una protección razonable contra interferencias dañinas en un ambiente residencial. Este equipo genera, utiliza y puede irradiar energía de radiofrecuencia y, si no es instalado y utilizado de acuerdo a las instrucciones, puede causar interferencias perjudiciales en las comunicaciones de radio. Sin embargo, no se garantiza que no ocurrirá interferencia en una instalación particular. Si el equipo causa interferencias perjudiciales en la recepción de la señal de radio o televisión, lo cual puede comprobarse entendiéndolo y apagándolo alternativamente, se recomienda al usuario corregir la interferencia por uno de los siguientes procedimientos.

- Cambie la orientación o la ubicación de la antena receptora.
- Aumente la distancia entre el equipo y el receptor.
- Conecte el equipo a un tomacorriente de un circuito distinto de aquel al que está conectado el receptor.
- Solicite consejo al distribuidor o a un técnico experto en radio y televisión para obtener ayuda.

Advertencias:

Cualquier cambio o modificación que no esté aprobada expresamente por la parte responsable por el cumplimiento puede anular la autoridad del usuario para operar el equipo.

Declaración del IC

Este dispositivo cumple con las normas RSS de Industria Canadá de las unidades exentas de licencia.

Su utilización está sujeta a las siguientes dos condiciones: (1) este dispositivo no puede causar interferencia dañina, y (2) este dispositivo debe aceptar cualquier interferencia recibida incluyendo interferencias que puedan causar una operación no deseada. Este equipo cumple con los límites de exposición a la radiación de Industria Canadá especificados para un ambiente de acceso libre.

Garantía limitada de un año

Visite www.rocketfishproducts.com para más detalles.

¿Necesita ayuda adicional?

Visite nuestro **foro de comunidades** en línea en www.rocketfishproducts.com para obtener informaciones útiles de otras personas que compraron un extensor de alta definición de Rocketfish. Usted puede también ir a la página del producto en www.rocketfishproducts.com para las preguntas frecuentes.

Estamos a su disposición:

Para obtener servicio al cliente, llame al 1-800-620-2790 (EE.UU. y Canadá) o 01-800-926-3010 (México)

www.rocketfishproducts.com

ROCKETFISH es una marca comercial registrada de BBY Solutions, Inc.

Registrada en ciertos países.

Distribuido por Best Buy Purchasing, LLC, 7601 Penn Av. South, Richfield, MN 55423 E.U.A.

© 2014 BBY Solutions, Inc. Todos los derechos reservados.