

DYMO[®]



Guía del Usuario

LabelManager[®] 280

Copyright

© 2012 Newell Rubbermaid, LLC. Todos los derechos reservados.

Queda totalmente prohibida la reproducción o transmisión total o parcial de este documento o del software, en cualquier forma o modo, así como la traducción de estos a otro idioma, sin el consentimiento previo por escrito de Newell Rubbermaid, LLC.

Marcas comerciales

DYMO, DYMO Label y LabelManager son marcas comerciales registradas en los EE. UU. y en otros países. Todas las demás marcas comerciales pertenecen a sus respectivos propietarios.

Contenido

Acerca de su nueva rotuladora	5
Registro del producto	5
Introducción	5
Alimentación	5
Colocación de la batería	5
Recarga de la batería	5
Extracción de la batería	5
Colocación del cassette de etiquetas	6
Uso de la rotuladora por primera vez	6
Descripción de la rotuladora	6
Alimentación	6
Pantalla LCD	7
Teclas de navegación	7
Cancelar	7
Tecla de retroceso	7
Modo Mayús	7
Nueva etiqueta/borrar	7
Tamaño del texto	7
Teclas de formato	7
Texto vertical	7
Menú	7
Formato de las etiquetas	7
Cambiar el tipo de fuente	7
Cambiar el tamaño del texto	8
Cambiar el estilo del texto	8
Añadir bordes	8
Utilizar texto en espejo	8
Crear etiquetas verticales	8
Crear etiquetas de longitud fija	9
Alinear el texto	9
Crear etiquetas de dos líneas	9
Uso de Clip Art, símbolos y caracteres especiales	9
Agregar símbolos	9
Agregar Clip Art	10
Agregar caracteres acentuados	10
Insertar la fecha y la hora	10
Utilizar la numeración automática	11
Eliminar la numeración automática	11
Cambio de configuración	11
Cambiar el idioma	11
Establecer el ancho de la etiqueta	11
Establecer las unidades de medida	11
Opciones de impresión	11
Crear una vista preliminar de la disposición de su etiqueta	11
Imprimir varias etiquetas	11
Uso de la memoria de la rotuladora	11
Guardar una etiqueta	12
Abrir etiquetas guardadas	12
Insertar texto guardado	12
Mantenimiento de la rotuladora	12
Uso de la rotuladora con el ordenador	13
Instalación del software DYMO Label	13
Conexión de la rotuladora al ordenador	13
Uso del software DYMO Label	14
Visualización del estado de la rotuladora	14
Solución de problemas	15
Comentarios sobre la documentación	16
Información medioambiental	16
Precauciones de seguridad para la batería recargable de iones de litio	17



Ilustración 1 Rotuladora LabelManager 280

- | | | |
|---------------------------------|------------------------------|---------------------------------|
| 1 Puerto USB | 9 Atrás | 17 Caracteres acentuados |
| 2 Puerto de alimentación | 10 Guardar/abrir | 18 Navegación |
| 3 Pantalla LCD | 11 Teclas numéricas | 19 Aceptar |
| 4 Cortador | 12 Símbolos | 20 Nueva etiqueta/borrar |
| 5 Cursiva | 13 Tecla de retroceso | 21 Menú |
| 6 Subrayado | 14 Intro | 22 Encendido/apagado |
| 7 Texto vertical | 15 Barra espaciadora | 23 Tamaño del texto |
| 8 Imprimir/copias | 16 Mayúsculas | 24 Negrita |

Acerca de su nueva rotuladora

Con la rotuladora electrónica DYMO® LabelManager® 280, puede crear una gran variedad de etiquetas de alta calidad y autoadhesivas. Puede escoger e imprimir las etiquetas con diferentes fuentes, tamaños de texto y estilos de texto. La rotuladora utiliza cassettes de etiquetas DYMO D1 en anchos de 6 mm, 9 mm o 12 mm. Estos cassettes de etiquetas se encuentran disponibles en una amplia gama de colores.

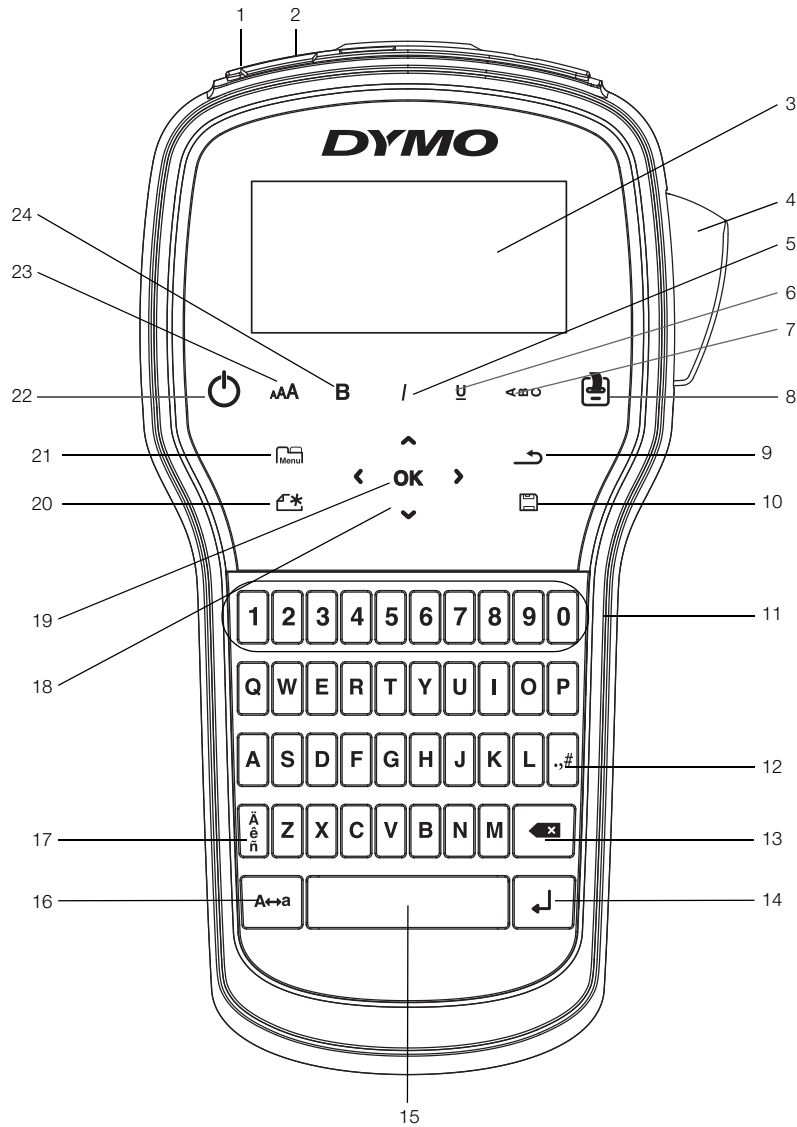
Visite www.dymo.com para obtener información sobre cómo adquirir las etiquetas y los accesorios necesarios para la rotuladora.

Registro del producto

Visite www.dymo.com/register para registrar la rotuladora en línea. Durante el proceso de registro se le pedirá un número de serie, que encontrará detrás de la tapa posterior de la rotuladora.

Registre la rotuladora para disfrutar de estas ventajas:

- Un año adicional de garantía.
- Notificación de actualizaciones de software por correo electrónico.
- Ofertas especiales y noticias de nuevos productos.

Introducción

Siga los pasos de este apartado para imprimir la primera etiqueta.

Alimentación

Esta rotuladora utiliza una batería recargable de iones de litio (Li-ion). Para ahorrar energía, la rotuladora se apaga automáticamente después de dos minutos de inactividad.

 Extraiga la batería si no va a utilizar la rotuladora durante un largo período de tiempo.

Colocación de la batería

La batería de la rotuladora se suministra parcialmente cargada. Para obtener el máximo rendimiento, cargue completamente la batería lo antes posible.

 Asegúrese de que el adaptador de carga esté desconectado antes de manipular la batería Li-ion.

Para insertar la batería

- 1 Deslice la tapa del compartimiento de la batería de la rotuladora para abrirla. Vea la Ilustración 2.





Ilustración 2

- 2 Introduzca la batería en su compartimiento.

- 3 Vuelva a colocar la tapa del compartimiento de la batería.

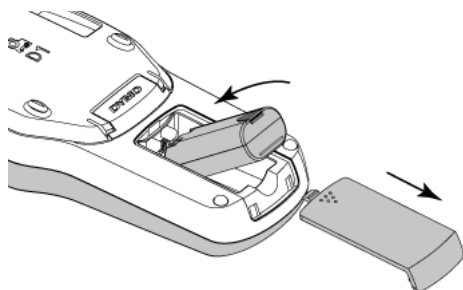
 Asegúrese de leer las precauciones de seguridad para baterías Li-ion que encontrará en la página 17.

Recarga de la batería

Se suministra un adaptador de carga junto con la rotuladora para recargar la batería. La batería tarda aproximadamente tres horas en cargarse completamente, pero la rotuladora puede utilizarse para imprimir etiquetas después de cargarla unos 10 minutos.

 El adaptador de carga solo sirve para recargar la batería y no puede utilizarse para alimentar la rotuladora.

Para recargar la batería

- 1 Enchufe el adaptador de carga al conector de alimentación situado en la parte superior de la rotuladora.
- 2 Enchufe el otro extremo del adaptador de carga a una toma de corriente. Vea la Ilustración 3.





Ilustración 3

 Asegúrese de leer las precauciones de seguridad para baterías Li-ion que encontrará en la página 17.

Extracción de la batería

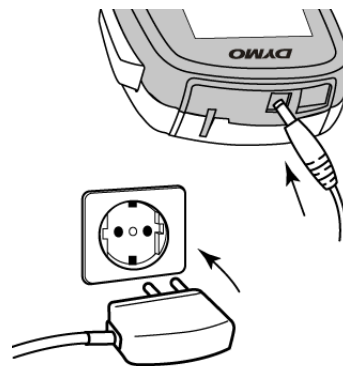
Extraiga la batería si no va a utilizar la rotuladora durante un largo período de tiempo.

 Asegúrese de que el adaptador de carga esté desconectado antes de manipular la batería Li-ion.

Para extraer la batería

- 1 Desconecte el adaptador de carga.
- 2 Deslice la tapa del compartimiento de la batería de la rotuladora para abrirla. Vea la Ilustración 2.
- 3 Extraiga la batería de su compartimiento.

 Asegúrese de leer las precauciones de seguridad para baterías Li-ion que encontrará en la página 17.

Colocación del cassette de etiquetas

La rotuladora incluye un cassette de etiquetas inicial. La rotuladora utiliza cassettes de etiquetas DYMO D1 en anchos de 6 mm, 9 mm o 12 mm. Visite www.dymo.com para obtener información sobre cómo adquirir cassettes de etiquetas adicionales.

Para introducir el cassette de etiquetas

- 1 Levante la tapa del cassette de etiquetas para abrir el compartimiento de etiquetas. Vea la Ilustración 4.



Ilustración 4

- 2 Asegúrese de que la cinta adhesiva y la cinta de impresión están tensas a lo largo de la abertura del cassette y de que la cinta adhesiva pasa entre las guías de etiquetas. Vea la Ilustración 5.

Si es necesario, gire la bobina de rebobinado en el sentido de las agujas del reloj para tensar la cinta de impresión.

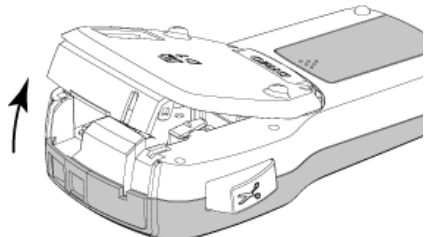

Ilustración 5

- 3 Introduzca el cassette y presiónelo con firmeza hasta que encaje en su sitio. Vea la Ilustración 6.



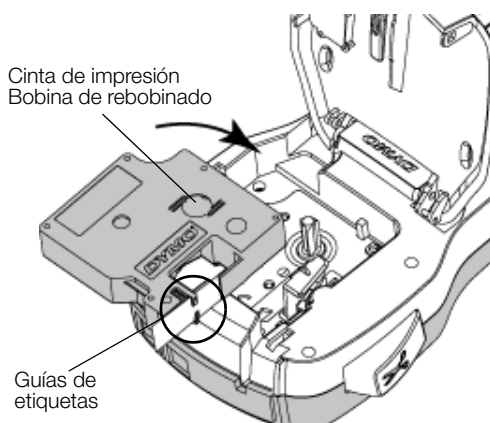

Ilustración 6

- 4 Cierre la tapa del cassette de etiquetas.

Uso de la rotuladora por primera vez

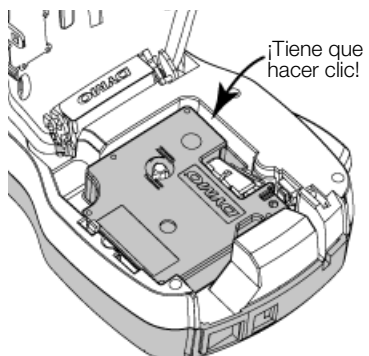
La primera vez que encienda la rotuladora se le pedirá que seleccione el idioma, las unidades de medida y el ancho de la etiqueta. Estas selecciones se mantendrán hasta que las cambie.

Puede cambiarlas pulsando  y después seleccionando .

Para configurar la rotuladora

- 1 Pulse  para encender la rotuladora.
- 2 Seleccione el idioma y pulse **OK**.
- 3 Seleccione pulgadas o mm y pulse **OK**.
- 4 Seleccione el ancho del cassette de etiquetas que actualmente se encuentra en la rotuladora y pulse **OK**.

 Cada vez que inserte un cassette de etiquetas en la rotuladora, se le pedirá que especifique el ancho de la etiqueta para que la rotuladora sepa qué ancho de etiqueta está utilizando.

Ahora ya puede imprimir su primera etiqueta.

Para imprimir una etiqueta

- 1 Con el teclado, escriba un texto para crear un etiqueta sencilla.
- 2 Pulse . Se imprime la etiqueta.
- 3 Pulse el botón del cortador para cortar la etiqueta.
- 4 Quite la cinta de protección de la etiqueta para dejar al descubierto el adhesivo y, a continuación, péguela.

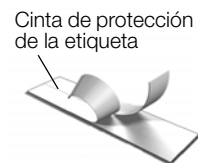

¡Felicidades! Acaba de imprimir su primera etiqueta. Siga leyendo para obtener más información sobre las funciones disponibles para crear etiquetas.

Descripción de la rotuladora

Familiarícese con las características y teclas de función de la rotuladora. Vea la Ilustración 1 en la página 4. En los apartados siguientes se describen las funciones con detalle.

Alimentación

El botón  enciende y apaga la rotuladora. La rotuladora se apaga automáticamente tras dos minutos de inactividad.

Cuando se apaga de forma manual o automática, el texto de la etiqueta y la configuración del estilo de la última etiqueta se recuerdan y se visualizan cuando vuelve a encenderse.

Pantalla LCD

Con la pantalla gráfica exclusiva de DYMO, la mayoría de los formatos que añada se visualizarán instantáneamente.

Los indicadores de funciones aparecen en color negro en la parte superior y el lateral de la pantalla LCD para indicarle las funciones seleccionadas.

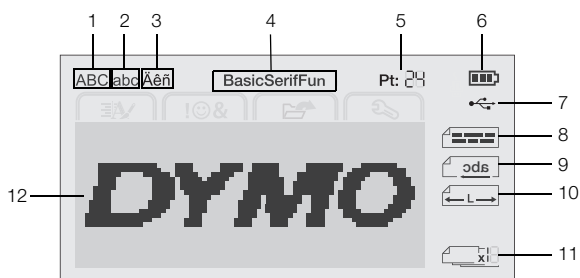

- | | |
|---------------------------|------------------------------|
| 1 Mayúscula | 7 USB conectado |
| 2 Minúscula | 8 Alineación del texto |
| 3 Carácter acentuado | 9 Texto en espejo |
| 4 Fuente | 10 Etiqueta de longitud fija |
| 5 Tamaño del texto | 11 Numeración automática |
| 6 Indicador de la batería | 12 Área de edición |

Teclas de navegación

Puede navegar por las selecciones de menú con las teclas de navegación: **<**, **>**, **▲** y **▼**. A continuación pulse **OK** para realizar una selección. También puede revisar y editar las etiquetas con las teclas de navegación.

Cancelar

Pulsar **↶** permite salir de un menú sin realizar una selección.

Tecla de retroceso

Pulsar **✕** elimina el carácter situado a la izquierda del cursor.

Modo Mayús

Pulsar **A↔a** activa y desactiva las mayúsculas. Cuando el modo Mayús está activado, todas las letras que introduzca serán mayúsculas. El modo Mayús se activa por defecto. Cuando este modo está desactivado, todas las letras se introducen en minúsculas.

Nueva etiqueta/borrar

La tecla **✕*** le permite borrar el texto de la etiqueta y mantener el formato, o borrar tanto el texto como el formato.

Tamaño del texto

Pulsar **AA** cambia el tamaño del texto de la etiqueta y el tamaño del texto actual aparece en la pantalla LCD.

Teclas de formato

Pulsar **B**, **I** o **U** activa y desactiva la negrita, la cursiva y el subrayado.

Texto vertical

Pulsar **↵** activa y desactiva el texto vertical.

Menú

Pulsar **Menu** muestra las fichas Formato, Insertar, Abrir y Configuración. Utilice las opciones de estas fichas para cambiar el aspecto de las etiquetas, insertar Clip Art y símbolos, abrir el texto guardado y las etiquetas, y cambiar la configuración de la impresión.

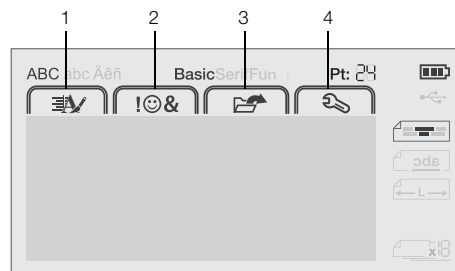

- | | |
|------------------|-----------------------|
| 1 Ficha Formato | 3 Ficha Abrir |
| 2 Ficha Insertar | 4 Ficha Configuración |

Formato de las etiquetas

Puede escoger entre varias opciones de formato a fin de mejorar el aspecto de las etiquetas.

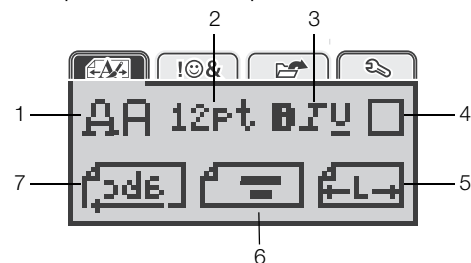

- | | |
|--------------------|---------------------------|
| 1 Tipo de fuente | 5 Longitud de la etiqueta |
| 2 Tamaño del texto | 6 Alineación del texto |
| 3 Estilo de texto | 7 Texto en espejo |
| 4 Bordes | |

Cambiar el tipo de fuente

Existen tres tipos de fuente disponibles para las etiquetas:

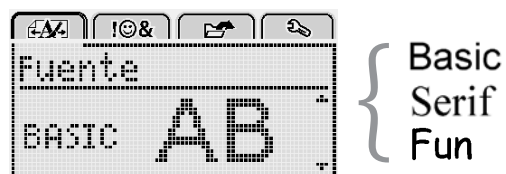

Para cambiar el tipo de fuente

- 1 Pulse **Menu**, seleccione **AA** y, a continuación, pulse **OK**.
- 2 Seleccione **AA** y, a continuación, pulse **OK**.
- 3 Pulse **▲** o **▼** para seleccionar el tipo de fuente y, a continuación, pulse **OK**.

Cambiar el tamaño del texto

Existen seis tamaños de texto disponibles para las etiquetas:



Los tamaños de texto disponibles dependen del ancho de etiqueta seleccionado.

Para etiquetas de una sola línea:

Ancho de etiqueta Tamaños de texto disponibles

6 mm	8, 10, 12 puntos
9 mm	8, 10, 12, 16, 20 puntos
12 mm	8, 10, 12, 16, 20, 24 puntos

Para etiquetas de dos líneas:

Ancho de etiqueta Tamaños de texto disponibles

9 mm	8, 10 puntos
12 mm	8, 10, 12 puntos

El tamaño de texto se aplica a todos los caracteres de una etiqueta.

Para cambiar el tamaño de texto

- 1 Pulse **Menu**, seleccione y, a continuación, pulse **OK**.
- 2 Seleccione el tamaño de texto actual y, a continuación, pulse **OK**.
- 3 Pulse **<** o **>** para seleccionar el tamaño de texto y, a continuación, pulse **OK**.

También puede cambiar rápidamente el tamaño de texto con la tecla de tamaño de texto, **AA**.

Cambiar el estilo del texto

Puede escoger entre siete estilos distintos:

	Normal	AaBb
	Negrita	AaBb
	Cursiva	<i>AaBb</i>
	Subrayado	<u>AaBb</u>
	Vertical	⊲⊳⊴⊵
	Letra hueca	AaBb
	Sombreado	AaBb

Para cambiar el estilo de texto

- 1 Pulse **Menu**, seleccione y, a continuación, pulse **OK**.
- 2 Seleccione y, a continuación, pulse **OK**.
- 3 Pulse **Λ** o **V** para seleccionar el estilo de texto y, a continuación, pulse **OK**.

También puede aplicar rápidamente un estilo de texto con las teclas de formato, **B**, **I** o **U**.

Algunos estilos de texto pueden combinarse. Utilice las teclas de formato para combinar estilos.

Cuando se utiliza el subrayado en etiquetas con varias líneas, todas las líneas aparecen subrayadas.

Añadir bordes

Puede resaltar el texto añadiendo un estilo de borde.

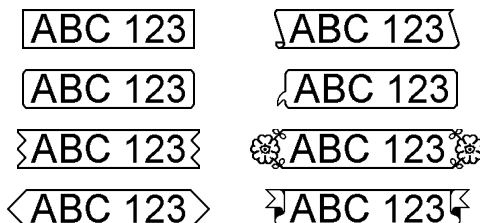

Para añadir un borde

- 1 Pulse **Menu**, seleccione y, a continuación, pulse **OK**.
- 2 Seleccione y, a continuación, pulse **OK**.
- 3 Pulse **Λ** o **V** para seleccionar el estilo de borde y, a continuación, pulse **OK**.

Cuando se utilizan bordes en etiquetas de dos líneas, ambas líneas quedan encuadradas dentro de un único borde.

Utilizar texto en espejo

El formato de espejo permite imprimir el texto de manera que se lea de derecha a izquierda, tal como se vería en un espejo.

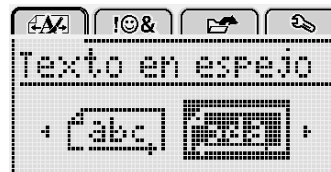

Para aplicar texto en espejo

- 1 Pulse **Menu**, seleccione y, a continuación, pulse **OK**.
- 2 Seleccione y, a continuación, pulse **OK**.
- 3 Pulse **<** o **>** para seleccionar y, a continuación, pulse **OK**.

Crear etiquetas verticales

Puede imprimir texto con el texto orientado de manera que se pueda leer verticalmente la etiqueta.

Para crear una etiqueta vertical

- 1 Pulse **⊲⊳⊴⊵**.
- 2 Introduzca texto.
- 3 Pulse para imprimir.



El estilo de subrayado no se imprimirá en una etiqueta vertical.

Crear etiquetas de longitud fija

Normalmente, la longitud del texto introducido determina automáticamente la longitud de la etiqueta. No obstante, puede fijar la longitud de la etiqueta para una aplicación específica.

Cuando escoja una longitud de etiqueta fija, el tamaño del texto de la etiqueta se ajustará automáticamente hasta encajar en la etiqueta. Si el texto no puede ajustarse hasta encajar dentro de la longitud de etiqueta fija, aparecerá un mensaje y se le pedirá que imprima una etiqueta de longitud variable. Puede escoger una etiqueta de longitud fija entre 40 mm y 400 mm de largo.

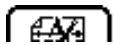
Para establecer una longitud fija

- 1 Pulse , seleccione  y, a continuación, pulse **OK**.
- 2 Seleccione  y, a continuación, pulse **OK**.
- 3 Pulse **<** o **>** para seleccionar **Fijo**.

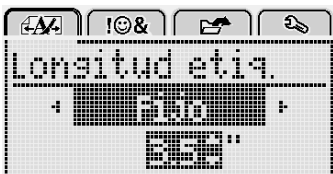

- 4 Pulse **▲** o **▼** para seleccionar la longitud de la etiqueta, o utilice las teclas numéricas para introducir la longitud de la etiqueta.
- 5 Pulse **OK**.

La configuración de longitud fija permanece activa hasta que se vuelve a cambiar a longitud variable.



Alinear el texto

Puede alinear el texto para imprimirlo alineado a la izquierda o a la derecha de la etiqueta. Por defecto, la alineación se realiza en el centro.

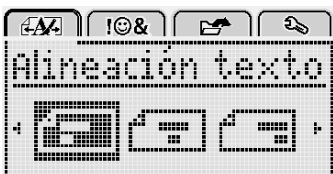
La configuración de alineación del texto solo es válida para las etiquetas de longitud fija. Las etiquetas de longitud variable siempre se alinean en el centro.

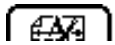

Para cambiar la alineación de texto



- 1 Pulse , seleccione  y, a continuación, pulse **OK**.
- 2 Seleccione  y, a continuación, pulse **OK**.
- 3 Pulse **<** o **>** para seleccionar la alineación de texto y, a continuación, pulse **OK**.

Crear etiquetas de dos líneas

Se pueden imprimir un máximo de dos líneas en las etiquetas. Solo se puede imprimir una línea de texto en las etiquetas de 6 mm.

Cuando imprima una etiqueta vertical de dos líneas, la segunda línea de texto se imprimirá en el lado derecho de la primera línea.

Para crear una etiqueta de dos líneas

- 1 Introduzca el texto de la primera línea y pulse .
- 2 Introduzca el texto de la siguiente línea.
- 3 Pulse  para imprimir.

Uso de Clip Art, símbolos y caracteres especiales



Puede añadir Clip Art, símbolos, signos de puntuación y otros caracteres especiales a sus etiquetas.

Agregar símbolos

La rotuladora admite el amplio conjunto de símbolos siguiente.

?	!	_	-	:
,	"	,	.	;
'	ı	¿	/	\
&	@	#	%	‰
	()	{	}
[]	°	•	*
+	-	x	÷	√
^	~	≈	=	≠
±	<	>	≤	≥
€	£	\$	¢	¥
©	®	©	™	§
1/3	2/3	1/8	5/8	7/8
1/4	1/2	3/4	3/8	
0	1	2	3	4
5	6	7	8	9
0	1	2	3	4
5	6	7	8	9
α	β	γ	δ	ε
ζ	η	θ	ι	κ
λ	μ	ν	ξ	ο
π	ρ	σ	τ	υ
φ	χ	ψ	ω	
Α	Β	Γ	Δ	Ε
Ζ	Η	Θ	Ι	Κ
Λ	Μ	Ν	Ξ	Ο
Π	Ρ	Σ	Τ	Υ
Φ	Χ	Ψ	Ω	

Para insertar un símbolo

- 1 Pulse , seleccione  y, a continuación, pulse **OK**.
- 2 Seleccione **Símbolos** y pulse **OK**.
- 3 Pulse las teclas de navegación para seleccionar un símbolo.
- 4 Pulse **OK** para añadir el símbolo a su etiqueta.

 Puede añadir rápidamente un símbolo pulsando la tecla **.,#**.

Agregar Clip Art

La rotuladora admite el Clip Art siguiente.

Para insertar Clip Art

- 1 Pulse , seleccione y, a continuación, pulse **OK**.
- 2 Seleccione **Clip Art** y pulse **OK**.
- 3 Pulse las teclas de navegación para seleccionar una imagen.
- 4 Pulse **OK** para añadir la imagen a su etiqueta.

Agregar caracteres acentuados

La rotuladora admite un amplio conjunto de caracteres latinos. Puede agregar caracteres acentuados de dos maneras:

- Pulse $\tilde{\text{a}}$ y luego un carácter alfabético.
- Pulse y mantenga pulsado el carácter alfabético.

Después de pulsar el carácter alfabético, aparecen todas las variaciones disponibles de esa letra.

Por ejemplo, si mantiene pulsada la letra **a**, verá **a à â æ**, y así sucesivamente en todas las variaciones disponibles.

Para agregar caracteres acentuados

- 1 Pulse y mantenga pulsado un carácter alfabético.
Aparecen las distintas versiones acentuadas de ese carácter.
- 2 Pulse **<** o **>** para seleccionar el carácter que desee y, a continuación, pulse **OK**.

Insertar la fecha y la hora

Puede insertar la fecha y la hora actuales en la etiqueta. El formato de la fecha y la hora dependen del formato que haya seleccionado en la configuración de la rotuladora.

Para ajustar el formato de fecha y hora

- 1 Pulse , seleccione y, a continuación, pulse **OK**.
- 2 Seleccione y, a continuación, pulse **OK**.
- 3 Seleccione **Notación** y pulse **OK**.
- 4 Seleccione la fecha o el formato de fecha y hora que desee utilizar y, a continuación, pulse **OK**.

Para ajustar la fecha

- 1 Pulse , seleccione y, a continuación, pulse **OK**.
- 2 Seleccione y, a continuación, pulse **OK**.
- 3 Seleccione **Ajustar fecha** y pulse **OK**.
- 4 Utilice las teclas de navegación para seleccionar el día, el mes y el año actuales.
- 5 Pulse **OK** y, a continuación, pulse dos veces para volver al área de edición.

Para ajustar la hora

- 1 Pulse , seleccione y, a continuación, pulse **OK**.
- 2 Seleccione y, a continuación, pulse **OK**.
- 3 Seleccione **Ajustar hora** y pulse **OK**.
- 4 Utilice las teclas de navegación para seleccionar la hora y los minutos actuales.
- 5 Pulse **OK** y, a continuación, pulse dos veces para volver al área de edición.

Para insertar la fecha y la hora

- 1 Pulse , seleccione y, a continuación, pulse **OK**.
- 2 Seleccione **Fecha y hora** y pulse **OK**.
La fecha y la hora se insertan en la etiqueta.

Utilizar la numeración automática

Puede imprimir una serie de hasta 10 etiquetas a la vez con la numeración automática.

Puede añadir numeración automática numérica (0, 1, 2...9) y alfabética en mayúsculas (A, B, C...Z) o minúsculas (a, b, c...z) en la etiqueta. Si lo desea, puede añadir texto antes y después de la numeración automática.

Para numerar automáticamente las etiquetas

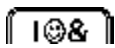
- 1 Pulse , seleccione  y, a continuación, pulse **OK**.
- 2 Seleccione **Numer. autom.** y pulse **OK**.
- 3 Seleccione el tipo de numeración automática que desee utilizar y, a continuación, pulse **OK**.
- 4 Utilice las teclas de navegación para seleccionar un valor inicial y final y, a continuación, pulse **OK**.

La numeración automática se añadirá a su etiqueta y el número de etiquetas en la serie aparecerá en la pantalla LCD.

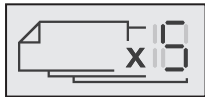

Eliminar la numeración automática

La numeración automática se inserta en la etiqueta como un único carácter.

Para eliminar la numeración automática

- 1 Sitúe el cursor al final del texto de numeración automática de la pantalla.
- 2 Pulse .



Cambio de configuración

Dispone de varias opciones para personalizar la rotuladora. Puede elegir el idioma de la pantalla y las unidades de medida y configurar el ancho de la etiqueta.

Cambiar el idioma

Puede cambiar el idioma de visualización de la rotuladora para trabajar con un idioma que le sea más familiar.

Para cambiar el idioma

- 1 Pulse , seleccione  y, a continuación, pulse **OK**.
- 2 Seleccione el idioma actual y, a continuación, pulse **OK**.
- 3 Pulse **▲** o **▼** para seleccionar el idioma deseado y, a continuación, pulse **OK**.

Establecer el ancho de la etiqueta

Cada vez que inserte un cassette de etiquetas en la rotuladora, se le pedirá que especifique el ancho de la etiqueta para que la rotuladora sepa qué ancho de etiqueta está utilizando.

Algunas de las funciones disponibles para diseñar etiquetas dependen del ancho de la etiqueta. Puede cambiar el ancho de la etiqueta en cualquier momento, independientemente del cassette de etiquetas que haya insertado en la rotuladora.

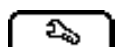

Para cambiar la configuración del ancho de etiqueta

- 1 Pulse , seleccione  y, a continuación, pulse **OK**.
- 2 Seleccione el ancho de etiqueta actual y pulse **OK**.
- 3 Pulse **<** o **>** para seleccionar el ancho de etiqueta deseado y, a continuación, pulse **OK**.

Establecer las unidades de medida

Puede trabajar con unidades imperiales (pulgadas) o métricas. Las unidades métricas están seleccionadas por defecto.

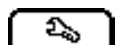
Para cambiar las unidades de medida predeterminadas

- 1 Pulse , seleccione  y, a continuación, pulse **OK**.
- 2 Seleccione  y pulse **OK**.
- 3 Pulse **<** o **>** para seleccionar pulgadas o milímetros.
- 4 Pulse **OK**.

Opciones de impresión

Puede crear una vista preliminar de la disposición de su etiqueta o imprimir múltiples copias.

Crear una vista preliminar de la disposición de su etiqueta

Puede visualizar el tamaño y la disposición de su etiqueta antes de imprimirla.

Para crear una vista preliminar de la disposición de la etiqueta

- ▶ Pulse  y manténgala pulsada unos segundos.

Aparecen la longitud de etiqueta, el ancho y la información de la disposición.

Imprimir varias etiquetas

Puede imprimir hasta diez copias de una etiqueta.

Para imprimir varias etiquetas

- 1 Pulse  y manténgala pulsada unos segundos.
- 2 Pulse **▲** o **▼** para seleccionar el número de copias que desee imprimir y pulse **OK**.

Cuando la impresión haya terminado, el número de copias para imprimir vuelve al valor predeterminado 1.

Uso de la memoria de la rotuladora

La rotuladora dispone de una potente función de memoria que permite guardar el texto de hasta nueve etiquetas de uso frecuente. Puede recuperar las etiquetas guardadas y también introducir un texto guardado en la etiqueta actual.

Guardar una etiqueta

Puede guardar hasta nueve etiquetas de uso frecuente. Cuando guarda una etiqueta, se guarda el texto y todo su formato.

Para guardar la etiqueta actual

- 1 Pulse .

Se muestra la primera posición disponible en la memoria.

- 2 Utilice las teclas de navegación para desplazarse de una posición a otra.

Puede guardar una etiqueta nueva en cualquiera de las posiciones de la memoria.



- 3 Seleccione una ubicación de memoria y pulse **OK**.

La etiqueta se guarda y se abre de nuevo.

Abrir etiquetas guardadas

Puede abrir fácilmente las etiquetadas guardadas en la memoria.

Para abrir etiquetas guardadas

- 1 Lleve a cabo una de las acciones siguientes:
 - Pulse y mantenga pulsado  durante unos segundos.
 - Pulse  y luego seleccione .

Se muestra la primera ubicación de la memoria.



- 2 Pulse **▲** o **▼** para seleccionar una etiqueta y, a continuación, pulse **OK**.

La etiqueta seleccionada se abrirá en el área de edición.

Insertar texto guardado

Puede insertar el texto de una etiqueta guardada en una etiqueta actual. Solo se insertará el texto guardado, no el formato.

Para insertar un texto guardado

- 1 Sitúe el cursor en la posición de la etiqueta en la que desee insertar el texto.
- 2 Pulse , seleccione  y, a continuación, pulse **OK**.
- 3 Pulse **▲** o **▼** para seleccionar **Texto guardado** y, a continuación, pulse **OK**.
Se muestra la primera ubicación de la memoria.
- 4 Pulse **▲** o **▼** para seleccionar el texto que desee insertar y, a continuación, pulse **OK**.

Se inserta el texto en la etiqueta actual.

Mantenimiento de la rotuladora

La rotuladora está pensada para proporcionar un excelente servicio a largo plazo y requiere muy poco mantenimiento.

Limpie la rotuladora de vez en cuando para que siga funcionando correctamente. Limpie la cuchilla del cortador cada vez que sustituya el cassette de etiquetas.

Para limpiar la hoja de la cuchilla

- 1 Extraiga el cassette de etiquetas.
- 2 Pulse el botón del cortador y manténgalo en esa posición para dejar la cuchilla del cortador al descubierto. Vea la Ilustración 7.





Ilustración 7

- 3 Utilice un bastoncillo de algodón y alcohol para limpiar las dos caras de la hoja.

 La cuchilla del cortador está muy afilada. Límpiela con precaución.

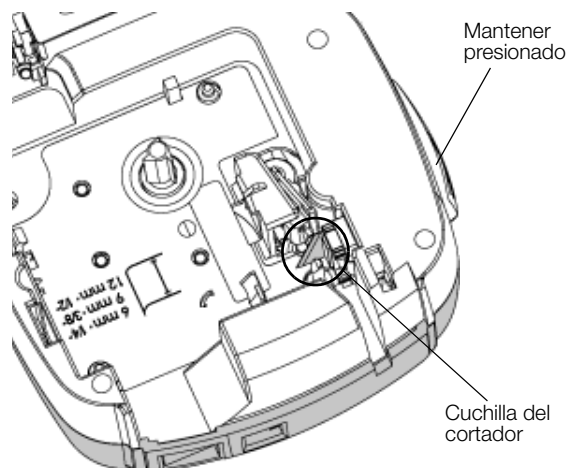
Para limpiar el cabezal de impresión

- 1 Extraiga el cassette de etiquetas.
- 2 Extraiga la herramienta de limpieza del interior de la tapa del compartimento de las etiquetas. Vea la Ilustración 8.
- 3 Limpie con cuidado la parte acolchada de la herramienta a través del cabezal de impresión. Vea la Ilustración 8.



Ilustración 8

Uso de la rotuladora con el ordenador

La rotuladora se puede utilizar como impresora de etiquetas independiente o puede imprimir etiquetas directamente desde el ordenador con la versión más reciente del software DYMO Label™.

Instalación del software DYMO Label

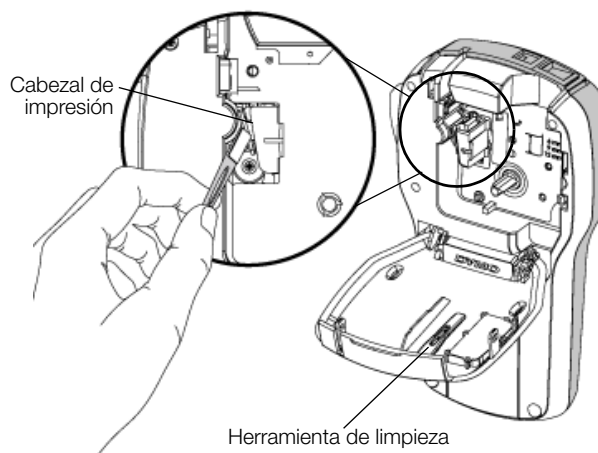
No conecte la rotuladora al ordenador hasta que el programa de instalación del software se lo pida.

Para instalar el software en un sistema Windows®

- 1 Descargue la versión más reciente del software DYMO Label desde la sección "Soporte" del sitio web de DYMO en **www.dymo.com**.
- 2 Cierre todas las aplicaciones de Microsoft Office abiertas.
- 3 Haga doble clic en el icono del programa de instalación.
Al cabo de unos segundos, aparece la pantalla de instalación.

- 4 Haga clic en **Instalar** y siga las instrucciones del programa de instalación.

Para instalar el software en un sistema Mac OS®

- 1 Descargue la versión más reciente del software DYMO Label desde la sección "Soporte" del sitio web de DYMO en **www.dymo.com**.
- 2 Haga doble clic en el icono del programa de instalación y siga las instrucciones que aparecen en pantalla.

Conexión de la rotuladora al ordenador

La rotuladora se conecta al ordenador por medio del puerto USB situado en la parte superior de esta.



 No conecte la rotuladora al ordenador hasta que el programa de instalación del software se lo pida.



Ilustración 9

Para conectar la rotuladora al ordenador

- 1 Conecte el cable USB al puerto USB situado en la parte superior de la rotuladora. Vea la Ilustración 9.
- 2 Conecte el otro extremo del cable USB a un puerto USB disponible del ordenador.
- 3 Pulse  para encender la rotuladora.
- 4 Si tiene más de una rotuladora DYMO instalada, lleve a cabo lo siguiente:
 - a Haga clic en la imagen de la rotuladora que aparece en el área de impresión del software DYMO Label.

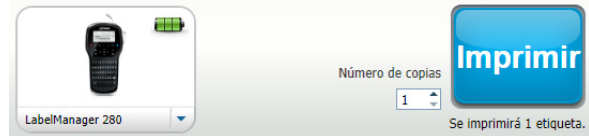

Se muestran todas las rotuladoras que están instaladas en el ordenador.

- b Seleccione la rotuladora **LabelManager 280**.

Ahora ya puede imprimir etiquetas desde el software DYMO Label.

Para obtener más información, consulte **Uso del software DYMO Label** en la página siguiente.

Uso del software DYMO Label

En la ilustración siguiente se muestran algunas de las principales funciones disponibles del software DYMO Label.

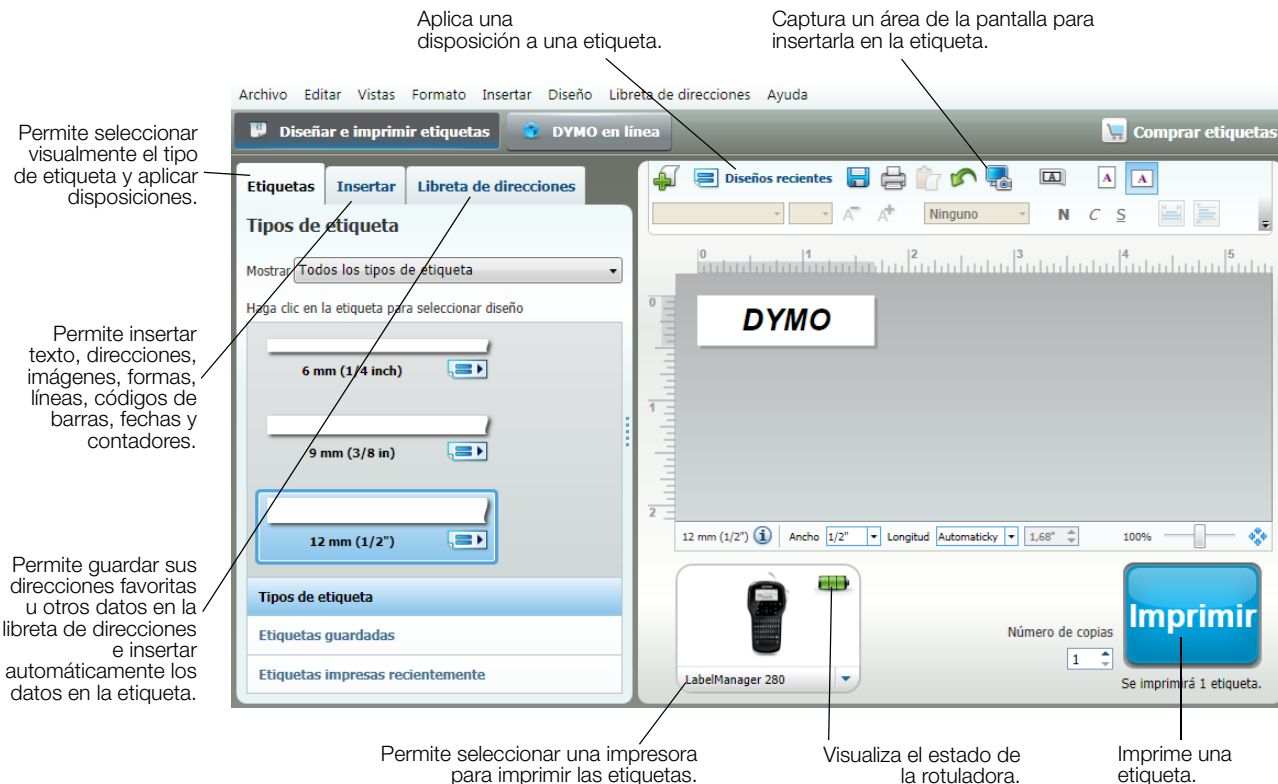







Para obtener más información sobre cómo utilizar el software, consulte la ayuda en línea.

En el menú "Ayuda", verá lo siguiente:

- Ayuda de DYMO Label
- Guía del usuario de DYMO Label
- Guía del usuario de LabelManager 280

Visualización del estado de la rotuladora

El estado de la rotuladora se muestra en el área de impresión del software DYMO Label. En la tabla siguiente se describen los posibles estados de la rotuladora.

	La rotuladora está conectada y la batería se está cargando.
	La rotuladora está conectada y la batería se está cargando; no se puede imprimir.
	La rotuladora está conectada y la batería no se está cargando.
	La rotuladora está conectada y la batería no se está cargando; no se puede imprimir.
	La rotuladora no está conectada o está apagada.
	La rotuladora está conectada, pero hay un problema con la batería.

Solución de problemas

Consulte las posibles soluciones siguientes si experimenta algún problema con la rotuladora.

Problema/mensaje de error	Solución
La pantalla no se enciende.	<ul style="list-style-type: none"> ■ Compruebe que la rotuladora esté encendida. ■ Conecte el adaptador de carga a la rotuladora para recargar la batería. Consulte Recarga de la batería.
Poca calidad de impresión.	<ul style="list-style-type: none"> ■ Conecte el adaptador de carga a la rotuladora para recargar la batería. Consulte Recarga de la batería. ■ Limpie el cabezal de impresión. Consulte Mantenimiento de la rotuladora. ■ Compruebe que el cassette de etiquetas esté bien colocado. ■ Sustituya el cassette de etiquetas.
Numeración automática ya insertada.	<ul style="list-style-type: none"> ■ La numeración automática ya aparece en la etiqueta y no puede añadirse más de una vez a la misma etiqueta.
¡Fallo en la batería! La batería no se ha insertado correctamente o está dañada.	<ul style="list-style-type: none"> ■ Compruebe que la batería esté bien colocada. Consulte Colocación de la batería. ■ Sustituya la batería.
Espere <i>n</i> min. La batería se está cargando.	<ul style="list-style-type: none"> ■ Espere hasta que la batería esté cargada antes de desconectar la rotuladora. Consulte Recarga de la batería.
¡Hay demasiados caracteres! Se ha superado el número máximo de caracteres en la memoria intermedia.	<ul style="list-style-type: none"> ■ Elimine una parte o todo el texto introducido. ■ Reduzca el tamaño del texto. ■ Elimine algunas líneas para ajustar el texto al ancho de la etiqueta. ■ Inserte un cassette de etiquetas más ancho.
No se encontraron etiq. Inserte un cartucho de etiq. No se ha insertado ningún cartucho.	<ul style="list-style-type: none"> ■ Abra el compartimiento del cartucho de etiquetas e inserte un cartucho de etiquetas. Consulte Colocación del cassette de etiquetas.
Atasco de etiq. Extraiga el cartucho. El motor está bloqueado debido a un atasco de etiquetas.	<ul style="list-style-type: none"> ■ Abra el compartimiento del cartucho de etiquetas y retírelo. ■ Retire la etiqueta atascada y elimine el atasco. ■ Limpie la cuchilla del cortador. Consulte Mantenimiento de la rotuladora. ■ Asegúrese de que la etiqueta pasa sin problemas a través de las guías del cartucho de etiquetas y de que la etiqueta y la cinta están bien tensas a lo largo de la abertura del cartucho. Consulte Colocación del cassette de etiquetas.
Imprimiendo...	<ul style="list-style-type: none"> ■ No se requiere ninguna acción. El mensaje desaparece cuando finaliza la impresión.
La longitud de la etiqueta supera la longitud fija. ¿Desea imprimir la etiq. con longitud variable?	<ul style="list-style-type: none"> ■ Pulse OK para imprimir una etiqueta de longitud variable. ■ Elimine una parte o todo el texto introducido. ■ Reduzca el tamaño del texto. ■ Elimine algunas líneas para ajustar el texto al ancho de la etiqueta. ■ Inserte un cassette de etiquetas más ancho.
Hay demasiadas líneas para el ancho de etiq. seleccionado.	<ul style="list-style-type: none"> ■ Elimine una parte o todo el texto introducido. ■ Reduzca el tamaño del texto. ■ Elimine algunas líneas para ajustar el texto al ancho de la etiqueta. ■ Inserte un cassette de etiquetas más ancho. ■ Cambie a una etiqueta de longitud variable.
La longitud de la etiqueta supera la longitud fija.	<ul style="list-style-type: none"> ■ Elimine parte del texto. ■ Imprima la etiqueta con longitud variable.
¡Cargue la batería!	<ul style="list-style-type: none"> ■ Conecte el adaptador de carga a la rotuladora para recargar la batería. Consulte Recarga de la batería. ■ Compruebe que la batería esté bien colocada. Vea la Colocación de la batería. ■ Sustituya la batería.
¿Cómo debo quitar la cinta de protección de la etiqueta?	<p>Las etiquetas DYMO disponen de una cinta de protección dividida fácil de quitar.</p> <ol style="list-style-type: none"> 1 Localice la cinta de protección en la parte posterior de la etiqueta. 2 Pellizque con cuidado la etiqueta longitudinalmente y dóblela por la mitad en dirección a la parte impresa. La cinta de protección de la etiqueta se separará. 3 A continuación, retire con cuidado la cinta de protección de la etiqueta.

Cinta de protección dividida

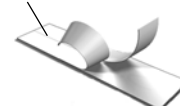

Si necesita ayuda adicional, visite el sitio web de DYMO en www.dymo.com.

Comentarios sobre la documentación

Trabajamos constantemente para crear documentación de gran calidad para nuestros productos. Sus comentarios son bien recibidos.

Envíenos sus comentarios o sugerencias sobre nuestras guías de usuario. Incluya la información siguiente en sus comentarios:

- El nombre del producto, el número de modelo y el número de página de la guía del usuario.
- Una breve descripción de las instrucciones que contienen imprecisiones o pueden dar pie a confusiones, de las áreas en las que se debe profundizar, etc.

También puede enviarnos sugerencias sobre otros temas que desearía que tratásemos en la documentación.

Envíe sus correos electrónicos a: **documentation@dymo.com**

Tenga en cuenta que esta dirección de correo electrónico solo debe utilizarse para enviar comentarios sobre la documentación. Si tiene algún problema técnico, póngase en contacto con el servicio de asistencia técnica.

Información medioambiental

Para poder fabricar el equipo que acaba de adquirir, se necesitan extraer y utilizar recursos naturales. Puede contener sustancias peligrosas para la salud y el medio ambiente.

Para evitar que estas sustancias se esparzan por el medio ambiente y reducir la presión sobre los recursos naturales, le recomendamos que utilice los sistemas de recogida adecuados. Estos sistemas permitirán reutilizar y reciclar la mayor parte de los materiales de su equipo al final de su vida útil de una manera respetuosa con el medio ambiente.

El símbolo del contenedor tachado en su dispositivo indica que debe utilizar estos sistemas.



Si necesita obtener más información sobre la recogida, la reutilización y el reciclaje de este producto, póngase en contacto con el servicio de recogida de residuos de su localidad o región.

También puede ponerse en contacto con DYMO para obtener más información sobre el cumplimiento medioambiental de nuestros productos.

Precauciones de seguridad para la batería recargable de iones de litio

El uso incorrecto de la batería recargable de iones de litio puede provocar fugas, calentamiento, humo, explosiones o incendios. Puede causar un fallo o el deterioro del rendimiento. También puede dañar el dispositivo de protección instalado en la batería. Esto podría dañar el equipo o causar lesiones a los usuarios. Siga las instrucciones siguientes al pie de la letra.

Al cargar la batería



Para reducir los riesgos relacionados con incendios o explosiones, que, de no evitarse, podrían causar lesiones graves o la muerte:

- No manipule, cargue, deseche o sustituya la batería de forma incorrecta, ya que existe riesgo de explosión. Sustituya la batería por una de tipo igual o equivalente recomendado por DYMO.
 - Cuando cargue la batería, use los cargadores pertinentes y siga las instrucciones indicadas.
 - No la conecte directamente a una toma eléctrica ni a un cargador de mecheros.
 - No almacene la batería cerca de un fuego o a temperaturas extremadamente altas que superen los 60 °C (por ejemplo, en un vehículo expuesto directamente a los rayos del sol).
 - No cortocircuite la batería bajo ninguna circunstancia.
 - No cargue la batería cerca de objetos altamente inflamables.
-



Para reducir los riesgos relacionados con incendios o explosiones, que, de no evitarse, podrían causar lesiones o daños graves o la muerte:

- Deje de cargar la batería si la carga no ha finalizado dentro del período de tiempo especificado.
 - No deje la batería desatendida durante la carga. No intente cargar una batería dañada.
 - Retire de inmediato la batería del dispositivo o del cargador y deje de utilizarla si despide olor, genera calor, pierde el color o se deforma, o si presenta una apariencia anormal durante su uso.
-



Para reducir los riesgos relacionados con varios peligros, que, de no evitarse, podrían causar lesiones o daños leves o moderados:

- Lea atentamente este documento antes de cargar la batería.
 - La batería de litio debe estar totalmente descargada antes de desecharla.
 - Deseche la batería de acuerdo con las normativas locales, regionales y nacionales.
 - La batería solo se puede cargar dentro de un intervalo de temperaturas que oscile entre 0 °C y 45 °C.
-

Al descargar la batería



Para reducir los riesgos relacionados con incendios o explosiones, que, de no evitarse, podrían causar lesiones o daños graves o la muerte:

- Use la batería solo en el equipo especificado.
 - No descargue la batería cerca de un fuego o a temperaturas extremadamente altas que superen los 60 °C (por ejemplo, en un vehículo expuesto directamente a los rayos del sol).
-



Para reducir los riesgos relacionados con varios peligros, que, de no evitarse, podrían causar lesiones o daños leves o moderados:

- La batería solo se puede utilizar dentro de un intervalo de temperaturas que oscile entre -20 °C y 60 °C.
-