

# ConferenceONE™

DISCUSSION SYSTEMS

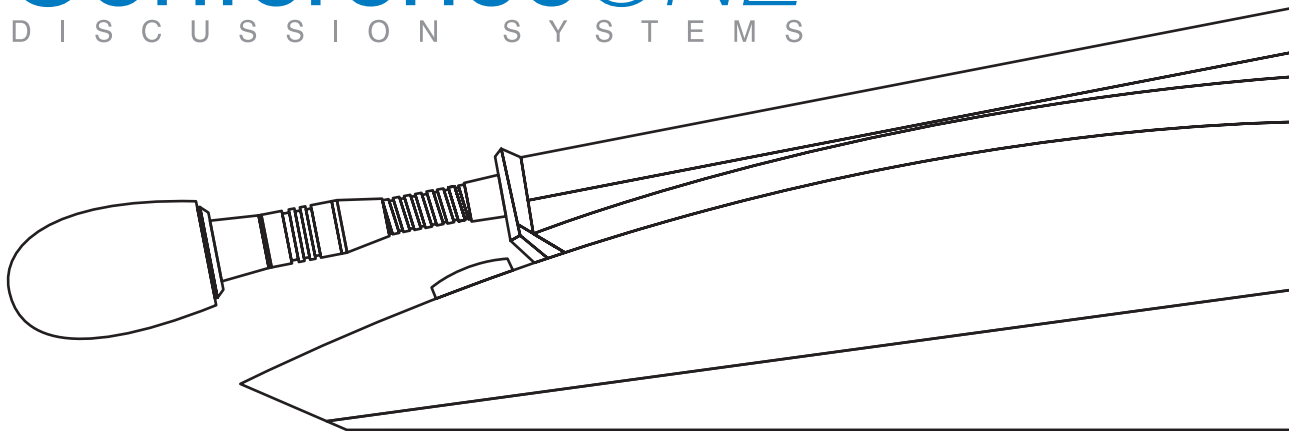

User Guide

Guide de l'utilisateur

Bedienungsanleitung

Guía del usuario

Guida all'uso



# CONTENT

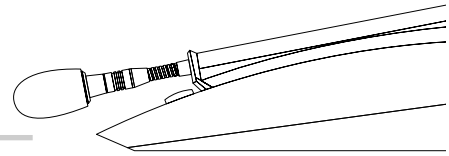

## User Guide

### ConferenceONE™s Standard Discussion System

<b>1</b>	<b>Introduction</b>	<b>2</b>
1.1	Features	2
1.2	Components	2
<b>2</b>	<b>Description</b>	<b>3</b>
2.1	Power Supply Unit C1-PS 30s	3/4
2.2	Delegate Console C1-Ds	5
2.3	Chairman Console C1-Cs	6/7
<b>3</b>	<b>Setting Up</b>	<b>7</b>
3.1	General Notes	7
3.2	Possible Configurations	8
<b>4</b>	<b>System Settings</b>	<b>9</b>
4.1	Power Supply Unit	9
4.2	Chairman Console	10
4.2.1	Status Page	10
4.2.2	Using the Menu	10/11
4.3	Test Mode	11
4.4	Language Selection	12
<b>5</b>	<b>AEC / Telco Audio Interface (Optional)</b>	<b>12</b>
5.1	Interface Levels	12
5.2	Balanced / Unbalanced Connections	12
5.3	External Interface Device Settings	12
<b>6</b>	<b>System Operation</b>	<b>13</b>
6.1	General	13
6.2	Operating Instructions	13
<b>7</b>	<b>Troubleshooting</b>	<b>14</b>
<b>8</b>	<b>Technical Data</b>	<b>15/16</b>
<b>9</b>	<b>Appendix - Connector Pin Assignments</b>	<b>17</b>

### IMPORTANT SAFETY INSTRUCTIONS !

1. READ these instructions.
2. KEEP these instructions.
3. HEED all warnings.
4. FOLLOW all instructions.
5. DO NOT use this apparatus near water.
6. CLEAN ONLY with dry cloth.
7. DO NOT block any ventilation openings. Install in accordance with the manufacturer's instructions.
8. Do not install near any heat sources such as radiators, heat registers, stoves, or other apparatus (including amplifiers) that produce heat.
9. DO NOT defeat the safety purpose of the polarized or groundingtype plug. A polarized plug has two blades with one wider than the other. A grounding type plug has two blades and a third grounding prong. The wider blade or the third prong are provided for your safety. If the provided plug does not fit into your outlet, consult an electrician for replacement of the obsolete outlet.
10. PROTECT the power cord from being walked on or pinched, particularly at plugs, convenience receptacles, and the point where they exit from the apparatus.

11. ONLY USE attachments/accessories specified by the manufacturer.
12. USE only with a cart, stand, tripod, bracket, or table specified by the manufacturer, or sold with the apparatus. When a cart is used, use caution when moving the cart/apparatus combination to avoid injury from tip-over.
13. UNPLUG this apparatus during lightning storms or when unused for long periods of time.
14. REFER all servicing to qualified service personnel. Servicing is required when the apparatus has been damaged in any way, such as power-supply cord or plug is damaged, liquid has been spilled or objects have fallen into the apparatus, the apparatus has been exposed to rain or moisture, does not operate normally, or has been dropped.
15. DO NOT expose the apparatus to dripping and splashing. DO NOT put objects filled with liquids, such as vases, on the apparatus.



This symbol indicates that there are important operating and maintenance instructions in the literature accompanying this unit.



This symbol indicates that dangerous voltage constituting a risk of electric shock is present within this unit.

**WARNING:** Voltages in this equipment are hazardous to life. No user-serviceable parts inside. Refer all servicing to qualified service personnel. The safety certifications do not apply when the operating voltage is changed from the factory setting.

## 1 Introduction

Shure's ConferenceONE™s Discussion System is extremely easy to install and use. It was developed for use at conferences, meetings, platform discussions and other comparable applications.

Due to its integrated loudspeakers, the ConferenceONE™s Discussion System also functions as a completely self-contained public address system, which can be expanded by connecting external devices such as mixers, wireless microphones, music sources, recorders or if required, external PA systems.

### 1.1 | Features

- Simple installation and operation
- Single-cable conference system with standard Neutrik Minicon connectors
- Daisy chain connections from one console to the next
- Integrated loudspeakers in the consoles
- Additional headphone output with adjustable volume in each console
- Manual operation with PTT (push to talk) button
- Microprocessor-controlled
- Fold-up microphone arm with lightring
- Easy menu-guided settings from the chairman's console
- Scratch-resistant Nextel surface finish
- Flexible audio input and output configuration
- High-quality Microflex® microphone capsules
- Integrated compressor for consistent volume

### 1.2 | Components

The ConferenceONE™s Discussion System consists of the following components:

#### ConferenceONE™s

- |                          |                 |
|--------------------------|-----------------|
| • Power supply unit      | C1-PS 30s       |
| • Chairman console       | C1-Cs           |
| • Delegate console       | C1-Ds           |
| • Bus cable 2 / 5 / 10 m | C1-B 2 / 5 / 10 |

# 2

## 2 Description

### 2.1 | Power Supply Unit C1-PS 30s

The power supply unit C1-PS 30s supplies the consoles with power and serves as an interface to external devices.

Front view

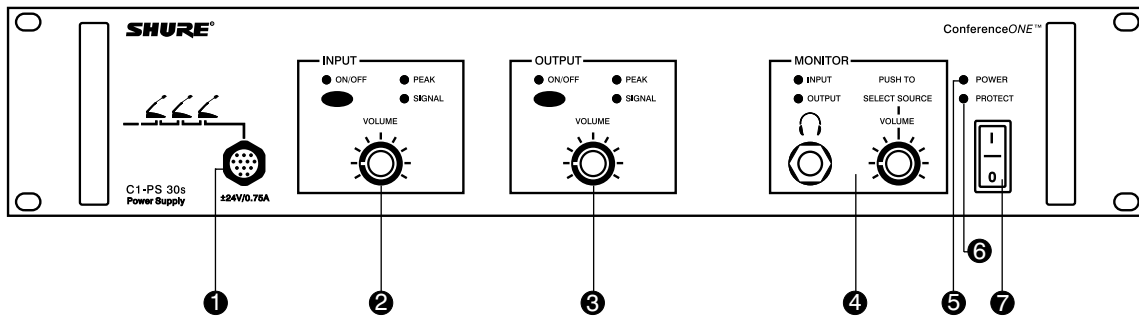

<p><b>❶ Daisy chain socket</b> Minicon socket for connecting the consoles via bus cables.</p>	<p><b>❺ Power LED</b> Illuminates when the unit is switched on with the power switch.</p>
<p><b>❷ Audio input</b> The ON/OFF button activates the input on the rear of the unit. The volume knob adjusts the input signal level from the external source. The signal and peak LEDs illuminate to indicate the status of the audio input level.</p>	<p><b>❻ Protect LED</b> During normal operation, this illuminates when the power is activated, then goes out when the system is ready. It also illuminates if there is a fault in the power supply unit, or if the number of consoles connected to the system exceeds the recommended number.</p>
<p><b>❸ Audio output</b> The ON/OFF button activates the audio output on the rear of the unit. The volume knob adjusts the signal level output from the conference system. The signal and peak LEDs illuminate to indicate the status of the audio output level.</p>	<p><b>❼ Power switch</b> Use this button to turn the unit on or off.</p>
<p><b>❹ Monitor section</b> 1/4" headphone output with volume control. Press the volume knob to toggle between monitoring the audio input and output. The LEDs illuminate to indicate which source you are currently monitoring.</p>	

## Rear view

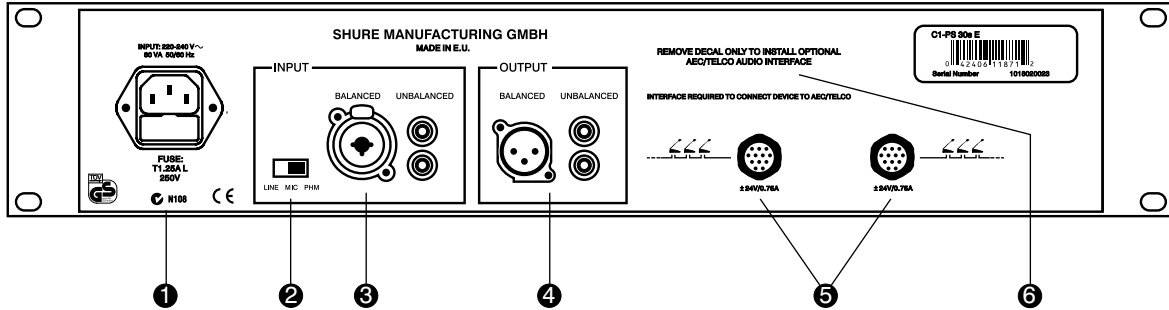

<p><b>❶ Power socket</b> Socket with integrated fuse.</p>	<p><b>❷ Audio output(*)</b> Electronically balanced output with XLR-socket and unbalanced output via dual female RCA connectors. The output carries a mixed signal of the discussion systems microphones, the audio input on the power supply and the signal from the AEC/Telco audio interface.</p>
<p><b>❸ Input level + Phantom power switch</b> Switches the audio input sensitivity between microphone and line level and adds phantom power for condenser microphones.</p>	<p><b>❹ Daisy chain sockets</b> Minicon sockets for connecting the consoles via bus cables.</p>
<p><b>❺ Audio input(*)</b> Electronically balanced input via the combined XLR/1/4" jack socket and unbalanced output via dual female RCA connectors.</p>	<p><b>❻ AEC / TELCO INTERFACE</b> Place optional AEC/Telco Audio Interface (RPC230) here.</p>

(\*) Please note that the audio input and output are not suitable to connect to an external telephone hybrid. Please use the optional AEC / Telco Audio Interface (RPC230) for this purpose.

## 2.2 | Delegate Console C1-Ds

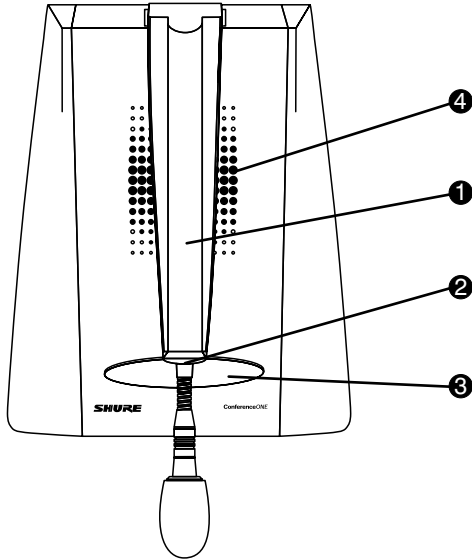

Top view

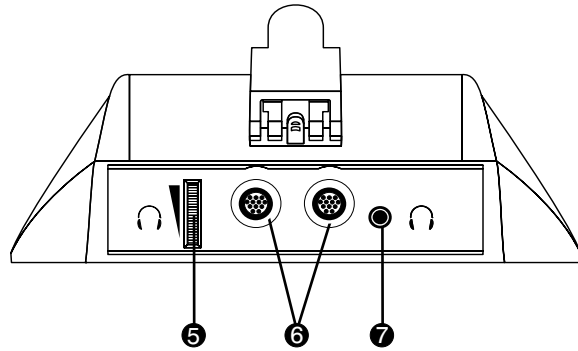

Rear view

<p><b>1 Microphone arm</b> Fold-out arm with telescopic microphone.</p>	<p><b>5 Headphone volume control</b> Adjusts the headphone volume.</p>
<p><b>2 Lighting</b> Illuminates when the microphone of the console is active. Blinks when the PTT button is pressed and the maximum number of microphones is already active.</p>	<p><b>6 Daisy chain sockets</b> Minicon socket for connection and through-connection of the console bus. The sockets are interchangeable; either one may be used as an input or an output.</p>
<p><b>3 PTT button</b> Activates the microphone.</p>	<p><b>7 Headphone socket</b> 1/8" stereo headphone socket. The console speaker switches off when you connect headphones. <b>CAUTION: Use only stereo plugs!</b></p>
<p><b>4 Loudspeaker</b> Transmits the sum signal from the conference system. The loudspeaker automatically switches off when the local microphone is activated.</p>	

## 2.3 | Chairman Console C1-Cs

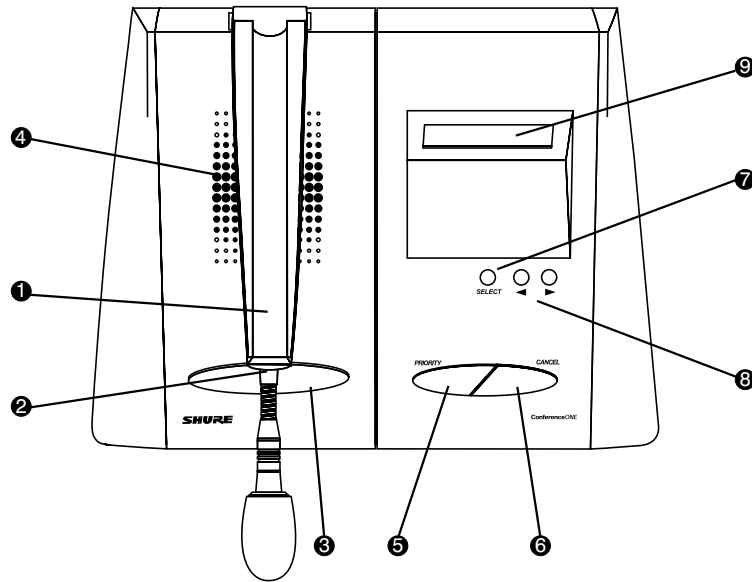

Top view

<p><b>1 Microphone arm</b> Fold-out arm with telescopic microphone.</p>	<p><b>6 CANCEL button</b> Pressing this button switches off all active microphones in the system except the microphone of the chairman console.</p>
<p><b>2 Lightring</b> Illuminates when the microphone of the console is active.</p>	<p><b>7 SELECT button</b> Press to select functions in the menu.</p>
<p><b>3 PTT button</b> Activates the microphone.</p>	<p><b>8 UP/DOWN buttons</b> Used for navigation in the menu, for setting parameters and, in normal operating mode, for adjusting the volume of the conference system.</p>
<p><b>4 Loudspeaker</b> Transmits the sum signal from the conference system. The loudspeaker automatically switches off when the local microphone is activated.</p>	<p><b>9 Liquid Crystal Display</b> Displays menu functions. In normal operating mode, it displays a status page that offers access to the most important system settings.</p>
<p><b>5 PRIORITY button</b> Activates the priority function of the chairman console. Press and hold this button to temporarily switch off all other active microphones in the system and to activate the microphone of the chairman console.</p>	



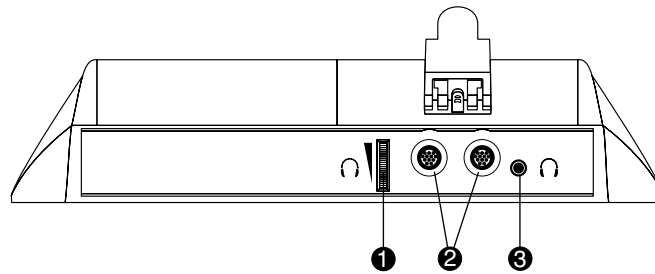

Rear view

#### ❶ Headphone volume control

Adjusts the headphone volume.

#### ❸ Headphone socket

1/8" stereo headphone socket. The console speaker switches off when you connect headphones.

**CAUTION: Use only stereo plugs!**

#### ❷ Daisy chain socket

Minicon socket for connection and through-connection of the console bus. The sockets are interchangeable; either one may be used as an input or an output.

## 3 Setting Up

### 3.1 | General Notes

A functional system consists of a power supply unit, a chairman console, up to 29 delegate consoles and the necessary connection cables. All necessary cables for the basic system are included with the various components.

The following general rules must always be observed when setting up the system:

- Always switch off the power supply unit before connecting or disconnecting consoles or bus cables.
- Do not connect more than 15 consoles per Minicon socket.
- Do not connect more than 30 consoles per system.
- The length of a console-bus branch must not exceed 40 m.

It is immaterial in which order the components are connected within the daisy chain. For example, the chairman console does not have to be connected as the first console: it can be connected to the console bus at any desired position.

If desired, the console bus can be connected as a loop. This improves the operational reliability since the consoles will still have a functional connection in the case of a cable breakage within the loop.

## 3.2 Possible Configurations

For small systems, up to 15 consoles can be connected directly to the Minicon socket on the front of the power supply unit. The bus cable is connected from each console to the next.

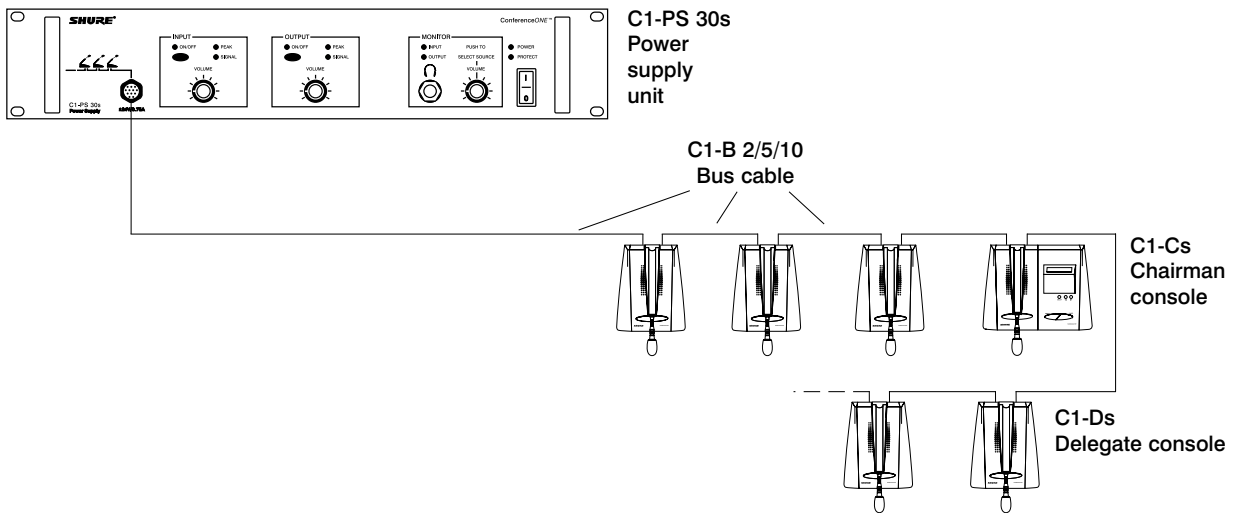

The sockets on the rear of the power supply unit can be used in parallel to the front socket. However, the total number of consoles must not exceed 30.

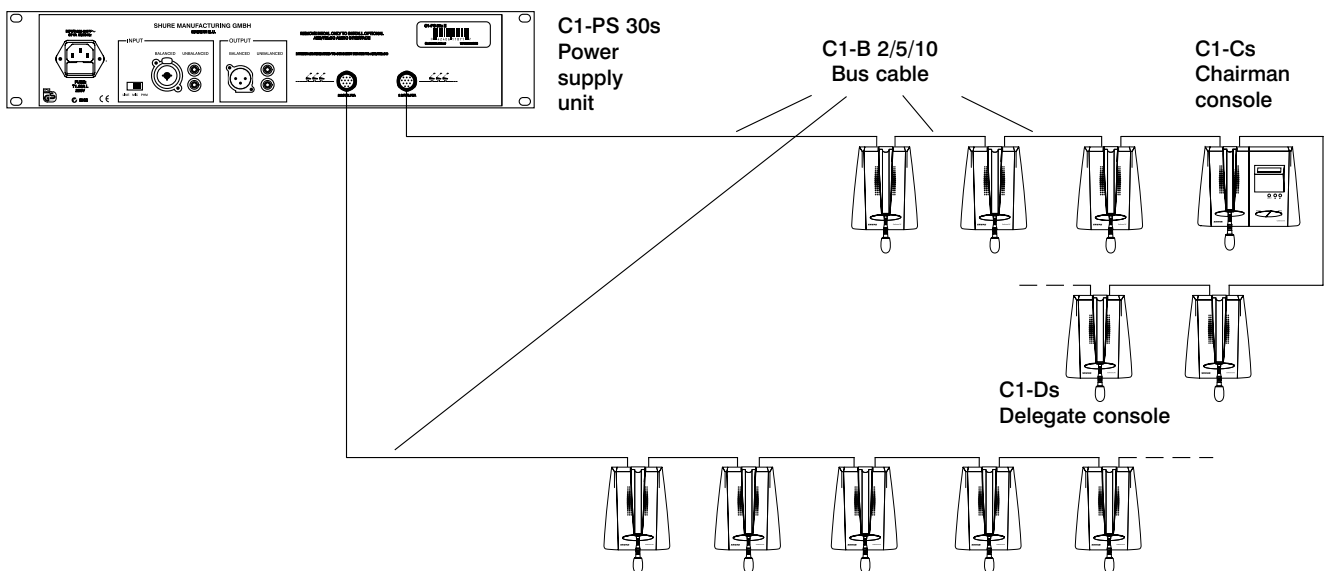

# 4

## 4 System Settings

All adjustments to the settings of the conference system are made on the chairman console. The controls located on the power supply unit adjust the signal input and output for external devices.

### 4.1 | Power Supply Unit

The slide switch beside the input socket on the rear of the power supply unit sets the sensitivity of the audio input between microphone level and line level. The third position of the switch provides 13 V Phantom power to a connected condenser microphone.

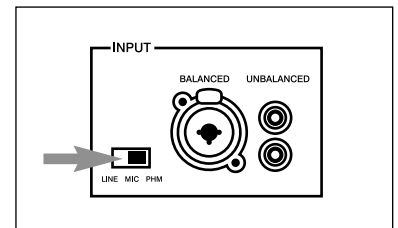

Press the ON/OFF button in the input section to activate the audio input on the rear of the unit. The LED above this button illuminates green when the input is active.

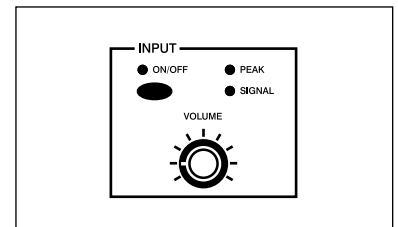

Adjust the audio input level with the VOLUME knob. When signal is present at the input, the "Signal" LED illuminates green. If the "Peak" LED illuminates red, reduce the input level in order to avoid distortion.

Press the ON/OFF button in the output section to activate the audio output on the rear of the unit. The LED above this button illuminates green when the output is active.

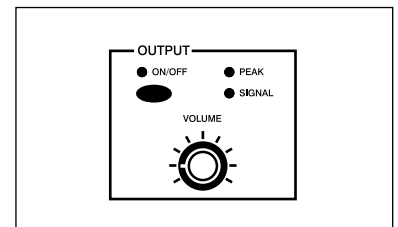

Adjust the audio output level to external devices with the VOLUME knob.

## 4.2 | Chairman Console

The system is configured from the chairman's console with the aid of the LCD and the three buttons below it: SELECT, ◀ and ▶.

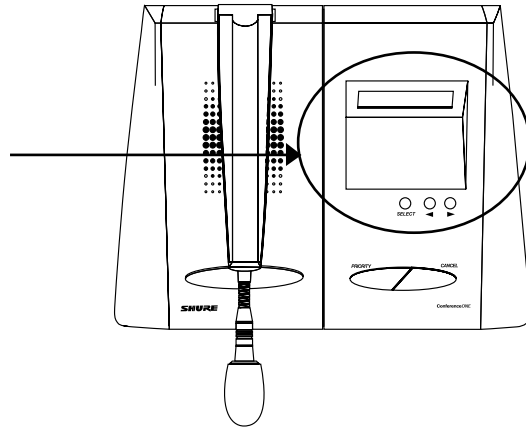

### 4.2.1 | Status Page

In normal operating mode, the display shows the status page with the current settings. The display always returns automatically to this status page if there is no user activity for ten seconds.

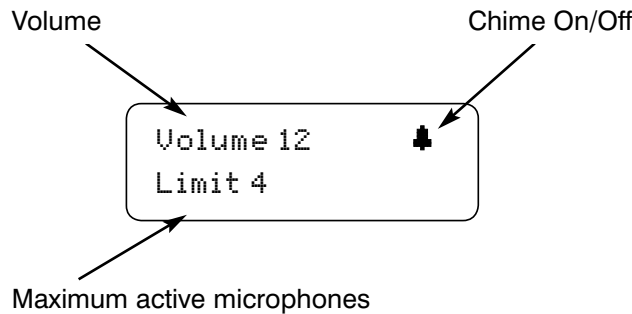

### 4.2.2 | Using the Menu

With **Limit** set to 1, a timer displays how long the currently active microphone has been on.

In normal operating mode (when the status page is displayed), the volume of the system can be adjusted by pressing the ◀ or ▶ buttons. Press SELECT to return to the status page.

Press the SELECT button to display the Setup menu, then use the ◀ or ▶ buttons to select a menu item. The selected item is underlined in the display.

Pressing the SELECT button again activates the Setup menu for that item.

Selecting **Exit** returns the user to the status page.

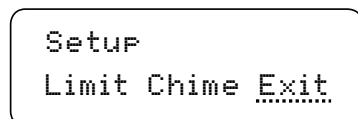
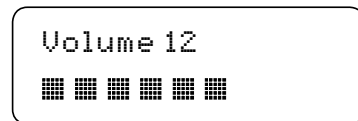
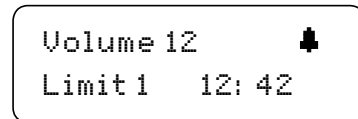



## 4.4 | Language Selection

Access the Language selection menu by pressing and holding both the ◀ and ▶ buttons for approximately five seconds. The current language appears in the display. Use the ◀ and ▶ buttons to select a different menu language, then press the SELECT button to activate it and return to the status page.

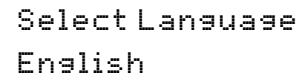

Select Language  
English

## 5 AEC / Telco Audio Interface (Optional)

This interface provides a dedicated termination to connect the discussion system directly to most external telephone hybrids or videoconference codecs, enabling users of the system to communicate with remote parties. When used in conjunction with a telephone hybrid, the ConferenceONE™ discussion system can communicate with distant parties over standard telephone lines. When used in conjunction with a videoconference codec, the ConferenceONE™ provides the audio portion of a videoconference. To avoid returning echoes to the distant party, the device must provide effective acoustic echo control (AEC). The ConferenceONE™ discussion system does not provide this echo control function.

### 5.1 | Interface Levels

The interface provides professional balanced line level signals; a nominal level of 0 or +4 dBu. Level Adjustment switches, set next to the terminal blocks, allow for optimum level matching to a hybrid/codec that may require higher or lower than nominal speech signal levels to properly operate. To maintain the same input and output level the switches should be set to the same position. If the hybrid/codec provides weaker than nominal receive signal levels from the remote party (received speech in the ConferenceONE™ loudspeakers is perceived to be lower in level than the local speech), the switches can be set to the “-5 dB” positions to match the lower than nominal Receive Input signal level. This will boost the received speech heard from the loudspeakers and lower the level of transmitted speech. The opposite effect results with the switches set to the “+5 dB” positions. Note that these switches cannot be expected to compensate for poor line conditions. For reliable teleconferencing, the external telephone hybrid or videoconference codec needs to be capable of providing consistent receive signal levels to the ConferenceONE™ over a range of conditions.

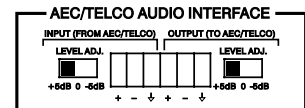

### 5.2 | Balanced / Unbalanced Connections

The 6-pin terminal block provides a balanced input and output audio connection to the system. If the hybrid/codec uses unbalanced inputs and outputs, make connections to the ConferenceONE™ “+” terminals and ground, leaving the “-” terminals open.

### 5.3 | External Interface Device Settings

For information on the required settings of the external telephone hybrid or videoconference codec, refer to its user guide.

## 6 System Operation

### 6.1 | General

Each console microphone is activated by simply pressing the PTT button and deactivated by pressing this button again. However, the number of simultaneously active microphones is limited to a value between one and eight microphones according to the limit set in the menu of the chairman console.

If the maximum number of active microphones is set to one, the chairman console displays the length of time that the microphone is active.

Note: In order to avoid feedback, the overall volume is automatically reduced as the number of active microphones increases.

Pressing and holding the PRIORITY button on the chairman's console activates the chairman's microphone and deactivates all other microphones, for as long as the PRIORITY button is held. The lightrings on the temporarily deactivated delegate consoles blink as long as the priority function is active. After releasing the PRIORITY button, all delegate microphones return to their prior state.

### 6.2 | Operating Instructions

#### To set the volume of the system:

1. Press ◀ or ▶ button to change the volume
2. Press SELECT to return to the **Status Page**

#### To limit the number of active microphones:

1. Press SELECT to access the **Setup** menu
2. Press ◀ or ▶ button until the **Limit** menu is underlined in the display
3. Press SELECT to access the **Limit** menu
4. Press ◀ or ▶ button to increase or decrease the number of active microphones
5. Press SELECT to return to the **Status Page**

#### To activate or deactivate the Chime:

1. Press SELECT to access the **Setup** menu
2. Press ◀ or ▶ button until the **Chime** menu is underlined in the display
3. Press SELECT to access the **Chime** menu
4. Press ◀ or ▶ button to activate or deactivate the **Chime**
5. Press SELECT to return to the **Status Page**

#### To select Menu Language:

1. Press ◀ and ▶ buttons simultaneously for 5 seconds until SELECT language menu appears in the display
2. Press ◀ or ▶ button to select desired language
3. Press SELECT to activate and return to the **Status Page**

#### To activate Test Mode:

1. Press ◀ and ▶ buttons simultaneously for 3 seconds until software version is displayed and all lightrings illuminate
2. Press SELECT to return to regular operation

# 7

## 7 Troubleshooting

<b>Problem</b>	<b>Remedy</b>
Green Power LED is off	<ul style="list-style-type: none"><li>• Is the power cable plugged in?</li><li>• Is the power switch set to ON (I)?</li><li>• Check the main fuse in the power socket.</li></ul>
Red Protect LED illuminates	<ul style="list-style-type: none"><li>• Check that the maximum permissible number of consoles has not been exceeded (30).</li><li>• Disconnect all consoles and cables. If the LED still illuminates, send the power supply unit to an authorized workshop for repair.</li><li>• Activate the test mode.</li><li>• Connect the consoles and cables one at a time to the power supply unit and check their functions.</li></ul>
No sound	<ul style="list-style-type: none"><li>• Check the volume setting on the chairman console.</li><li>• Activate the test mode.</li><li>• Check that all Minicon plugs are fully inserted (locked) into their sockets.</li></ul>
Feedback (whistling)	<ul style="list-style-type: none"><li>• Move the consoles farther apart.</li><li>• Reduce the system volume on the chairman console.</li></ul>
Delegate microphone cannot be activated, lighting on microphone arm blinks	<ul style="list-style-type: none"><li>• The maximum number of simultaneously active microphones has been reached. Increase the limit or deactivate one of the other microphones.</li></ul>
Echoes and feedback when system is connected to a distant party via optional AEC/Telco Audio Interface and external telephone hybrid or videoconference codec.	<ul style="list-style-type: none"><li>• Adjust audio levels of the external telephone hybrid or videoconference codec.</li><li>• Check external telephone hybrid or videoconference codec if acoustic echo cancellation (AEC) is activated.</li><li>• Redial for a possibly better telephone connection.</li><li>• Ask connected distant party to check their system for correct settings.</li></ul>



## 8 Technical Data

### Power Supply Unit C1-PS 30s

#### Mains Voltage

C1-PS 30s A:	120 V AC, 50/60 Hz
C1-PS 30s J:	100 V AC, 50/60 Hz
C1-PS 30s E, C1-PS 30s UK :	220 - 240 V AC, 50/60 Hz

#### Power rating:

160 VA

#### Primary Fuses

C1-PS 30s A:	T2.5A
C1-PS 30s J:	T3.15A
C1-PS 30s E, C1-PS 30s UK :	T1.25A

#### Secondary Fuses:

2 x T4A

#### Bus supply voltage:

+/- 24 V DC nom.

Audio inputs	Microphone (balanced)	Line (balanced)	Aux (unbalanced)	AEC / Telco Audio Interface (balanced)
Impedance	8 kOhm	8 kOhm	50 kOhm	50 kOhm
Input Clipping Level	-26 dBV	+6 dBV	+6 dBV	+20 dBV
Phantom Power	13 V DC	--	--	--

Audio outputs	Line (balanced)	Aux (unbalanced)	AEC / Telco Audio Interface (balanced)
Impedance	<20 Ohm	<20 Ohm	200 Ohm
Output Clipping Level	+18 dBV	+12 dBV	+18 dBV

#### Headphone output

Output impedance:	8 Ohm
Socket:	1/4" stereo jack socket

#### Connections

Maximum number of consoles per console-bus branch (Minicon):	15
Maximum total number of consoles:	30
Maximum length of a console-bus branch:	40 m

## Consoles

### Power rating

Delegate console C1-Ds:	1,2 W
Chairman console C1-Cs:	4,8 W

### Microphone

Microphone type:	Electret-condenser (Microflex®)
Directional characteristic:	Supercardioid

### Headphone output

Output impedance:	4 Ohm
Socket:	1/8" stereo jack socket

## Performance

### Microphone to audio output

Frequency range:	100 Hz – 15 kHz
Distortion factor:	≤ 0,3 %

### Audio input to audio output

Frequency range:	50 Hz – 18 kHz
Distortion factor:	≤ 0,3 %

## Mechanical data

### Dimensions (H x W x D)

Power supply unit C1-PS 30s:	88,1 x 482,6 x 237 mm
Chairman console C1-Cs:	85 x 265 x 210 mm
Delegate console C1-Ds:	85 x 165 x 210 mm

### Weight

Power supply unit C1-PS 30s:	7 kg
Chairman console C1-Cs:	1 kg
Delegate console C1-Ds:	0,7 kg

## Miscellaneous

Operating temperature range:	-7°C ... +57°C (+20°F ... +135°F) Note: Electrical safety approval is based on maximum ambient temperature of 35°C.
------------------------------	--

**Certification**

Model C1-PS 30s A

UL LISTED to UL 6500, 2nd Edition, cUL LISTED to CAN/CSA E60065-00. Authorized under the Verification provision of FCC Part 15 as a Class B Digital Device. This Class B Digital apparatus complies with Canadian ICES-003.

Model C1- PS 30s E, C1-PS 30s UK

Conforms to European Community Directives, eligible to bear CE Mark; TUV GS-Certified to EN 60065, 6th Edition; Meets EMC Requirements of EN 55103 (Parts 1 & 2), Environments E1 & E2. Meets Australian EMC Requirements, eligible to bear C-Tick Mark.

Model C1- PS 30s J

TUV (PSE) Certified to J 60065

**Information to User**

Changes or modifications not expressly approved by Shure Manufacturing GmbH could void your authority to operate this equipment.

This equipment has been tested and found to comply with the limits of a Class B digital device, pursuant to Part 15 of the FCC Rules. These limits are designed to provide reasonable protection against harmful interference in a residential installation. This equipment generates, uses and can radiate radio frequency energy and, if not installed and used in accordance with the instructions, may cause harmful interference to radio communications. However, there is no guarantee that interference will not occur in a particular installation. If this equipment does cause harmful interference to radio or television reception, which can be determined by turning the equipment off and on, the user is encouraged to try to correct the interference by one or more of the following measures:

- Reorient or relocate the receiving antenna.
- Increase the separation between the equipment and the receiver.
- Connect the equipment into an outlet on a circuit different from that to which the receiver is connected.
- Consult the dealer or an experienced radio/TV technician for help.

# 9

## 9 Appendix - Connector Pin Assignments

Minicon Bus Cable

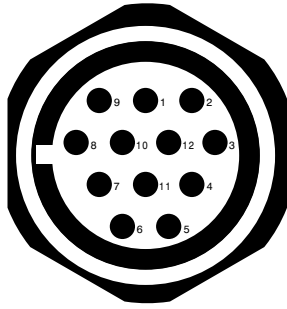

Pin	Signal	Cable Color Code
1	Audio 1	black
2	Control 2	blue
3	-24 V	gray
4	GND	brown
5	GND	purple
6	GND	pink/gray
7	GND	red
8	+24 V	pink
9	Control 3	yellow
10	Control 1	green
11	Mic Bus	white
12	Mode	red/blue

Shield connected to connector housing

# SOMMAIRE

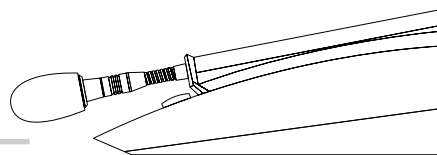

## Notice d'utilisation

### Système de conférence ConferenceONE™s Standard

<b>1</b>	<b>Introduction</b>	<b>2</b>
1.1	Caractéristiques	2
1.2	Éléments	2
<b>2</b>	<b>Description</b>	<b>3</b>
2.1	Centrale C1-PS 30s	3/4
2.2	Pupitre délégué C1-Ds	5
2.3	Pupitre président C1-Cs	6/7
<b>3</b>	<b>Installation</b>	<b>7</b>
3.1	Généralités	7
3.2	Variantes de configuration	8
<b>4</b>	<b>Réglages</b>	<b>9</b>
4.1	Centrale	9
4.2	Pupitre président	10
4.2.1	Page de paramètres	10
4.2.2	Utilisation des menus	10/11
4.3	Mode test	12
4.4	Choix de la langue	12
<b>5</b>	<b>Interface audio AEC / Telco (optionnelle)</b>	<b>12</b>
5.1	Niveaux audio interface	12
5.2	Connexions symétriques/asymétriques	12
5.3	Réglages des appareils d'interface externes	12
<b>6</b>	<b>Mode Opérateur</b>	<b>13</b>
6.1	Généralités	13
6.2	Instructions d'utilisation	13
<b>7</b>	<b>En cas de problème</b>	<b>14</b>
<b>8</b>	<b>Caractéristiques techniques</b>	<b>15/16</b>
<b>9</b>	<b>Annexe - Brochage des connecteurs</b>	<b>17</b>

### CONSIGNES DE SÉCURITÉ IMPORTANTES !

1. LIRE ces consignes.
2. CONSERVER ces consignes.
3. OBSERVER tous les avertissements.
4. SUIVRE toutes les consignes.
5. NE PAS utiliser cet appareil à proximité de l'eau.
6. NETTOYER UNIQUEMENT avec un chiffon sec.
7. NE PAS obstruer les ouvertures de ventilation. Installer en respectant les consignes du fabricant.
8. Ne pas installer à proximité d'une source de chaleur telle que radiateur, bouche de chaleur, poêle ou autres appareils (dont les amplificateurs) produisant de la chaleur.
9. NE PAS annuler la sécurité de la fiche de terre. La troisième broche est destinée à la sécurité. Quand la fiche fournie ne s'adapte pas à la prise électrique, demander à un électricien de remplacer la prise hors normes.
10. PROTÉGER le cordon afin que personne ne marche dessus et que rien ne le pince, en particulier aux fiches, aux prises de courant et au point de sortie de l'appareil.
11. UTILISER uniquement les accessoires spécifiés par le fabricant.

12. UTILISER uniquement avec un chariot, un pied, un trépied, un support ou une table spécifié par le fabricant ou vendu avec l'appareil.

Si un chariot est utilisé, déplacer l'ensemble chariot-appareil avec précaution afin de ne pas le renverser, ce qui pourrait entraîner des blessures.



13. DÉBRANCHER l'appareil pendant les orages ou quand il ne sera pas utilisé pendant longtemps.

14. CONFIER toute réparation à du personnel qualifié. Des réparations sont nécessaires si l'appareil est endommagé d'une façon quelconque, par exemple : cordon ou prise d'alimentation endommagé, liquide renversé ou objet tombé à l'intérieur de l'appareil, exposition de l'appareil à la pluie ou à l'humidité, appareil qui ne marche pas normalement ou que l'on a fait tomber.

15. NE PAS exposer cet appareil aux dégouttements ou éclaboussures. NE PAS déposer d'objet rempli de liquide, par exemple un vase, sur cet appareil.



Ce symbole indique que la documentation fournie avec l'appareil contient des instructions d'utilisation et d'entretien importantes.



Ce symbole indique la présence d'une tension dangereuse dans l'appareil constituant un risque de choc électrique.

**AVERTISSEMENT : Les tensions à l'intérieur de cet équipement peuvent être mortelles. Aucune pièce interne réparable par l'utilisateur. Confier toute réparation à du personnel qualifié. Les certifications de sécurité sont invalidées lorsque le réglage de tension d'usine est changé.**

## 1 Introduction

Le système ConferenceONE™ de Shure est un système de conférence très simple à installer et à utiliser qui a été conçu pour les conférences, les grandes assemblées, les débats publics, etc.

Grâce aux haut-parleurs intégrés dans les pupitres, le système de conférence ConferenceONE™ constitue une solution de sonorisation complète à laquelle peuvent se raccorder sans difficulté des appareils complémentaires comme une table de mixage, des microphones sans fil, des appareils de lecture, des appareils d'enregistrement ou éventuellement un système de sonorisation complémentaire.

### 1.1 | Caractéristiques

- Installation et mise en service aisées
- Système de conférence monocâble avec connecteurs standard Neutrik Minicon
- Raccordement en boucle d'un pupitre à l'autre, en guirlande (Daisy Chain)
- Haut-parleurs intégrés dans les pupitres
- Prise casque sur chaque pupitre avec réglage de volume
- Commande manuelle d'ouverture micro (touche PTT)
- Commande par microprocesseur
- Bague lumineuse sur le support du microphone
- Support du microphone repliable
- Réglages faciles par menus sur le pupitre du président
- Surface Nextel très résistante
- Entrée et sortie audio configurables
- Capsule de microphone de haute qualité Microflex®
- Compresseur intégré pour niveau sonore constant

### 1.2 | Eléments

Le système de conférence Shure ConferenceONE™ s se compose des éléments suivants :

#### ConferenceONE™ s

- |                                 |                 |
|---------------------------------|-----------------|
| • Centrale                      | C1-PS 30s       |
| • Pupitre président             | C1-Cs           |
| • Pupitre délégué               | C1-Ds           |
| • Câble de liaison 2 / 5 / 10 m | C1-B 2 / 5 / 10 |

## 2 Description

### 2.1 Centrale C1-PS 30s

La centrale C1-PS 30s assure l'alimentation électrique des pupitres du système de conférence et dispose également des interfaces vers les autres appareils.

Façade

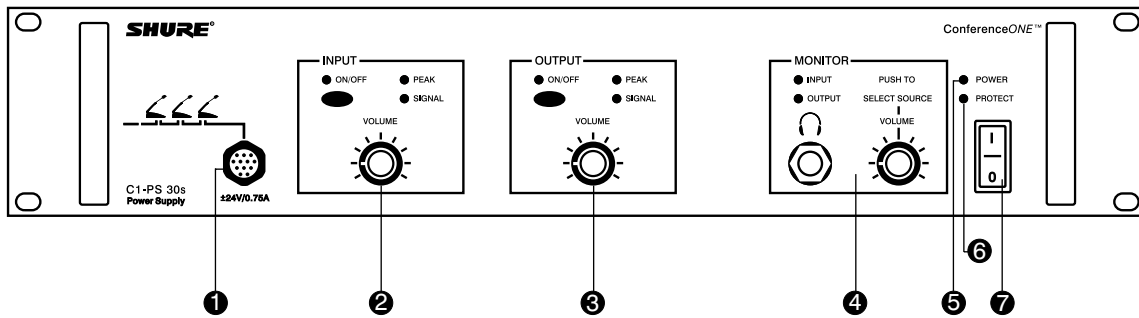

<p><b>❶ Branchement en guirlande (Daisy chain)</b> Prise Pinicon pour le branchement direct des pupitres avec le câble de bus.</p>	<p><b>❺ DEL Power</b> S'allume lorsque l'appareil a été mis sous tension avec l'interrupteur.</p>
<p><b>❷ Entrée audio (Input)</b> La mise sous tension ON/OFF active l'entrée à l'arrière de l'appareil. Le bouton volume permet d'ajuster le niveau d'entrée de sources externes. Les DEL Signal et Peak servent à contrôler le niveau d'entrée.</p>	<p><b>❻ DEL Protect</b> S'allume à la mise sous tension puis s'éteint lorsque le système est prêt. Elle s'allume également en cas de problème sur l'alimentation ou si trop de pupitres sont raccordés au système.</p>
<p><b>❸ Sortie audio (Output)</b> ON/OFF active la sortie audio à l'arrière de l'appareil, le bouton permet de régler le volume du système. Les DEL Signal et Peak permettent de contrôler le niveau de sortie.</p>	<p><b>❼ Interrupteur marche-arrêt</b> Appuyer sur ce bouton pour allumer ou éteindre l'appareil.</p>
<p><b>❹ Section contrôle (Monitor)</b> Prise casque 6,35 mm avec réglage du volume. Une pression sur le bouton de réglage permet de basculer l'écoute entrée ou sortie avec indication DEL.</p>	

## Arrière

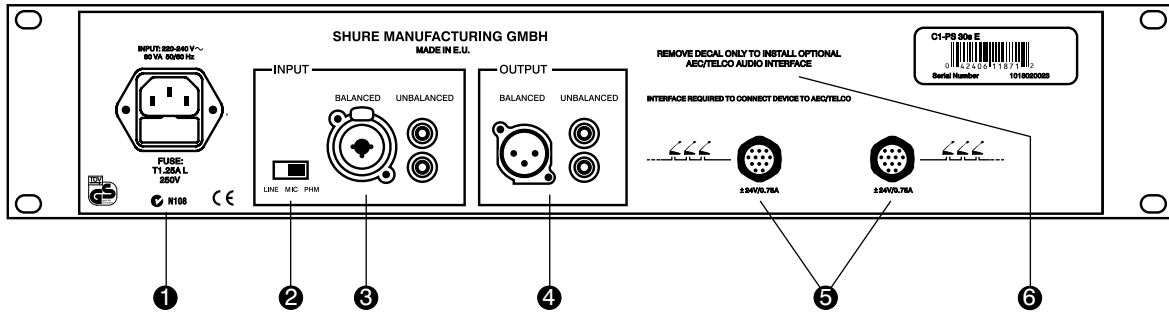

<p><b>❶ Prise secteur</b> Prise avec fusible.</p>	<p><b>❷ Sortie Audio (*)</b> Sortie symétrique par électronique par prise XLR ou sortie asymétrique en prises Cinch. La sortie porte le signal mélangé des microphones des systèmes de débat, du signal audio arrivant sur le bloc d'alimentation, et du signal provenant de l'interface audio AEC / Telco.</p>
<p><b>❸ Commutateur de niveau et d'alimentation fantôme</b> Permet de commuter la sensibilité d'entrée entre le niveau ligne et le niveau microphone et active l'alimentation fantôme pour les microphones à condensateur.</p>	<p><b>❹ Branchement en guirlande (Daisy-Chain)</b> Prise Minicon pour le branchement direct des pupitres avec le câble de bus.</p>
<p><b>❺ Entrée Audio (*)</b> Entrée symétrique par électronique avec prise combinée XLR/Jack et prises Cinch asymétriques.</p>	<p><b>❻ Interface audio AEC / Telco</b> Placer l'interface optionnelle AEC / Telco (RPC230) ici.</p>

(\*) Veuillez noter que les entrée et sortie audio ne sont pas prévues pour connexion à un hybride de téléphone externe. Veuillez utiliser l'interface optionnelle AEC / Telco (RPC230) à cette fin.



## 2.2 | Pupitre délégué C1-Ds

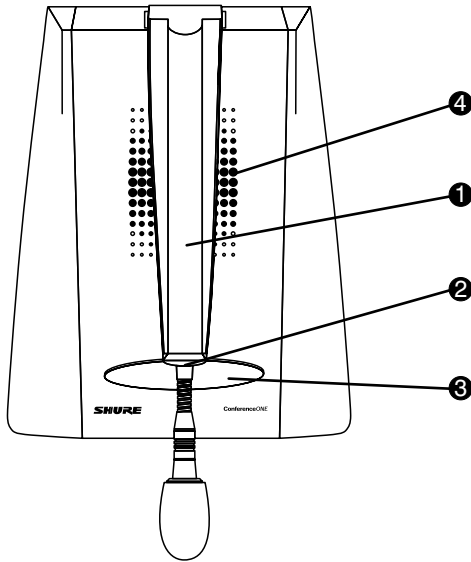

Vue de dessus

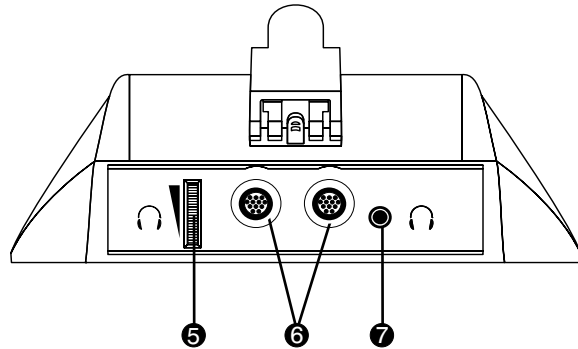

Vue arrière

<p><b>❶ Support microphone</b> Dépliable et télescopique.</p>	<p><b>❺ Bouton de réglage du volume du casque</b> Ce bouton permet de régler le volume sonore du casque.</p>
<p><b>❷ Baguette lumineuse</b> S'allume lorsque le microphone du pupitre est en service. En mode manuel, elle clignote à la demande de parole lorsque le nombre maximal de micros ouverts est atteint.</p>	<p><b>❻ Branchement en guirlande (Daisy chain)</b> Prises Minicon pour le branchement ou le bouclage du bus des pupitres. Les prises sont identiques et peuvent être utilisées comme entrée ou comme sortie.</p>
<p><b>❸ Prise de parole (PTT)</b> En mode manuel, active le microphone.</p>	<p><b>❼ Prise casque</b> Embase Jack de 3,5 mm pour le branchement d'un casque. Le branchement d'un casque désactive le haut-parleur intégré au pupitre. <b>ATTENTION : N'utiliser que des fiches mini plugs stéréo !</b></p>
<p><b>❹ Haut-parleur</b> Diffuse le signal global de l'installation de conférence. Le haut-parleur est automatiquement désactivé lorsque le microphone du pupitre est actif.</p>	

## 2.3 | Pupitre président C1-Cs

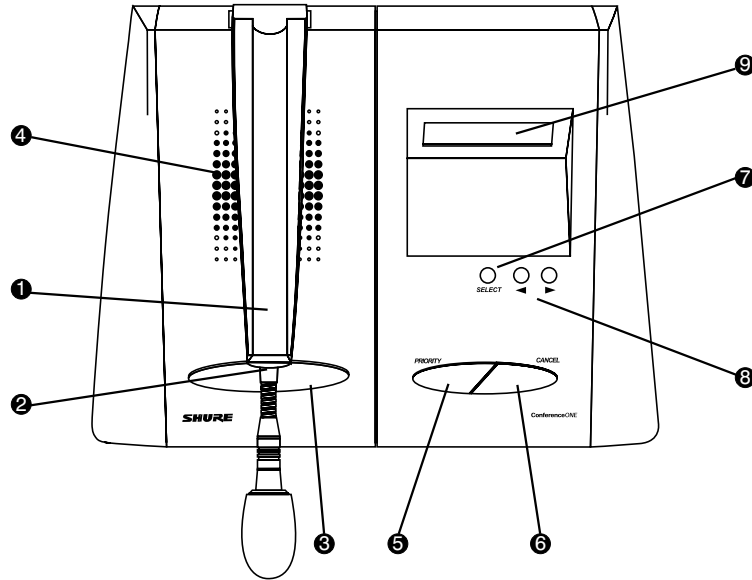

Vue de dessus

<p><b>❶ Support microphone</b> Dépliable et télescopique.</p>	<p><b>❹ Touche CANCEL</b> Une pression sur cette touche coupe tous les microphones actifs de l'installation sauf celui du président.</p>
<p><b>❷ Bague lumineuse</b> S'allume lorsque le microphone du pupitre est en service.</p>	<p><b>❺ Touche SELECT</b> Permet de sélectionner les fonctions dans le menu.</p>
<p><b>❸ Prise de parole (PTT)</b> En mode manuel, active le microphone.</p>	<p><b>❻ Touches UP/DOWN</b> Servent à la navigation dans les menus, au réglage des paramètres et, en mode manuel, au réglage du volume du système de conférence.</p>
<p><b>❹ Haut-parleur</b> Diffuse le signal global de l'installation de conférence. Le haut-parleur est automatiquement désactivé lorsque le microphone du pupitre est actif.</p>	<p><b>❼ Afficheur à cristaux liquides</b> Permet de visualiser les différentes fonctions. En fonctionnement normal, il affiche les principaux paramètres de l'installation.</p>
<p><b>❽ Touche de priorité (Priority)</b> Active la fonction de priorité du poste président. Une pression sur cette touche coupe provisoirement tous les microphones actifs de l'installation et active celui du poste président.</p>	

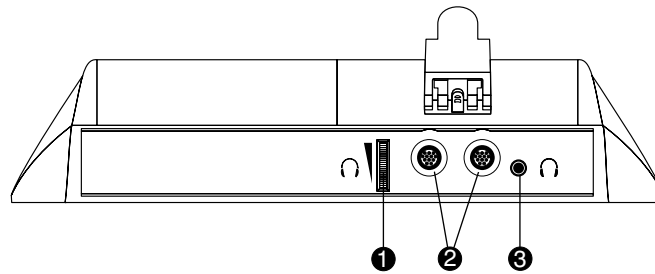

Vue arrière

#### ❶ Bouton de réglage du volume du casque

Ce bouton permet de régler le niveau sonore du casque.

#### ❸ Prise casque

Prise Jack de 3,5 mm pour le branchement d'un casque. Le branchement d'un casque désactive le haut-parleur intégré au pupitre.

**ATTENTION : N'utiliser que des fiches mini plugs stéréo !**

#### ❷ Branchement en guirlande

Prises Minicon pour le branchement ou la connexion du bus des pupitres. Les prises sont identiques et peuvent être utilisées comme entrée ou comme sortie.

## 3 Installation

### 3.1 Généralités

Une installation comprend toujours une centrale, un pupitre président, et un maximum de 29 pupitres délégué ainsi que les câbles de raccordement nécessaires.

Tous les câbles nécessaires à une installation de base sont en principe fournis avec les différents éléments.

Il faut respecter les règles suivantes lors de l'installation d'un système de conférence:

- La centrale doit être éteinte quand vous branchez ou débranchez les pupitres ou les câbles de liaison.
- Ne pas raccorder plus de 15 pupitres à chaque connecteur Minicon.
- Ne pas utiliser plus de 30 pupitres par système.
- La longueur maximale d'un câble de liaison Bus ne doit pas excéder 40 m.

L'ordre des composants au sein de la chaîne n'a aucune importance pour le fonctionnement de l'installation. Le pupitre président peut se trouver en première position, ou être inséré à n'importe quel endroit du bus des pupitres.

Les câbles de liaison bus peuvent être raccordés en boucle complète, cela accroît la sécurité de fonctionnement, car les pupitres restent en liaison opérationnelle même en cas d'éventuelle rupture d'un câble.

## 3.2 | Variantes de configuration

Sur les petites installations, il est possible de raccorder jusqu'à 15 pupitres directement à la prise Minicon en face avant de la centrale. Le câble Bus est alors tout simplement acheminé d'un pupitre à l'autre.

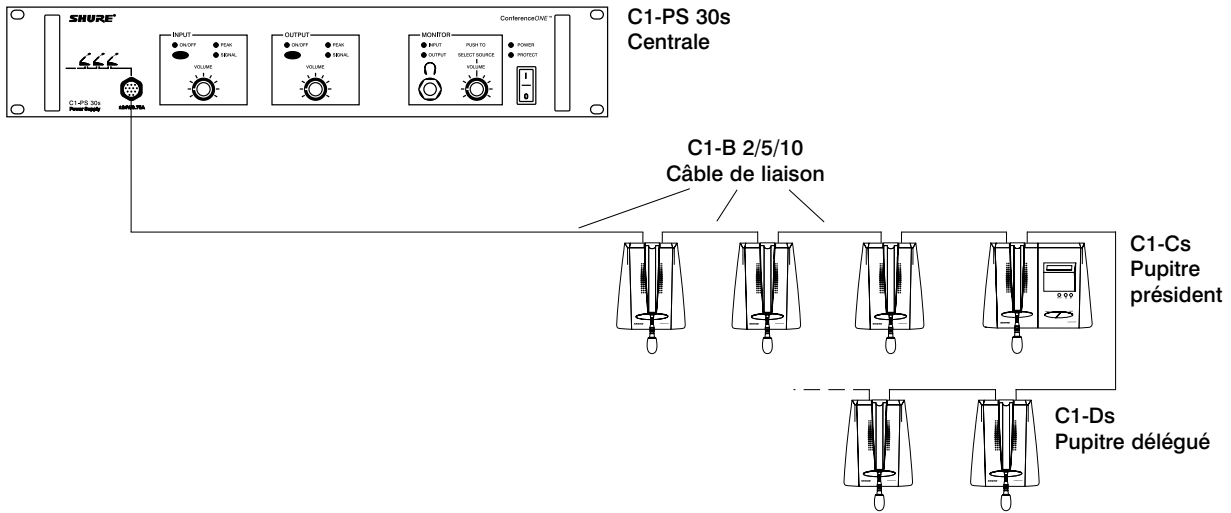

La prise Minicon en face avant peut être utilisée simultanément aux prises à l'arrière. Il faut cependant veiller à ne pas dépasser le nombre maximal de 30 pupitres.

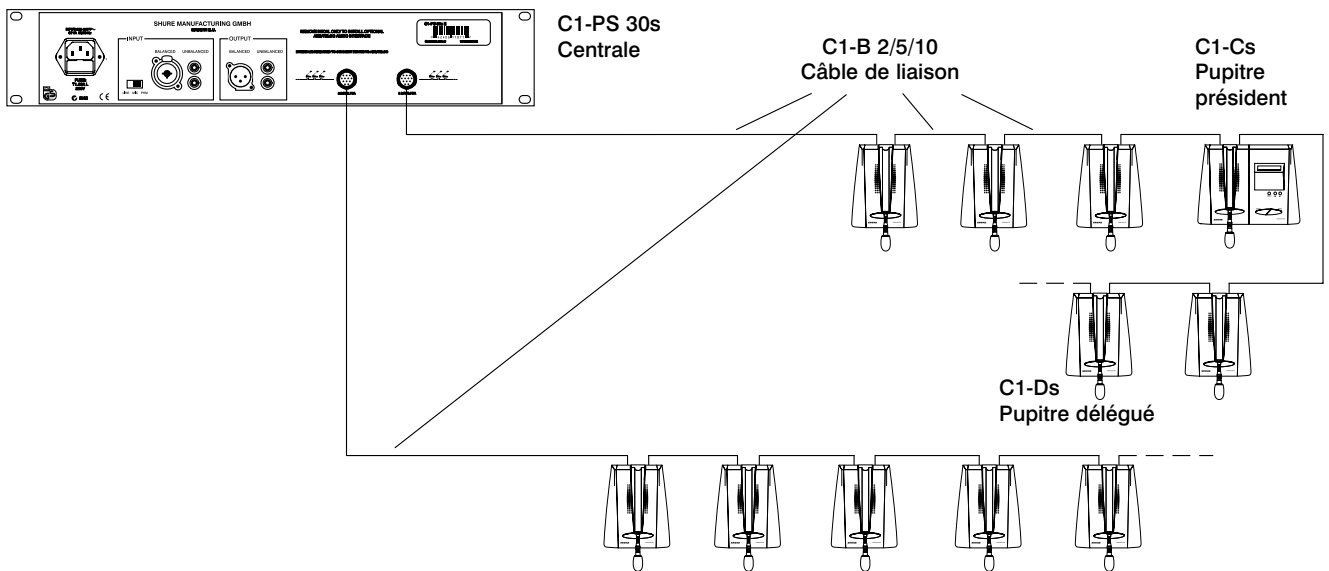

# 4

## 4 Réglages

Tous les réglages qui concernent le fonctionnement de l'installation de conférence sont effectués à partir du pupitre président. L'adaptation d'appareil externes se fait à partir de la centrale.

### 4.1 | Centrale

A l'arrière le commutateur à glissière des prises d'entrée permet de régler la sensibilité de l'entrée audio au niveau microphone ou niveau ligne. La troisième position active en plus une alimentation fantôme de 13 V pour l'utilisation de microphones à condensateur.

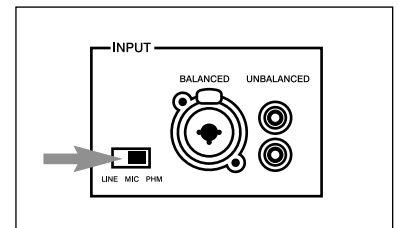

La touche ON/OFF dans la section INPUT active l'entrée audio à l'arrière de l'appareil, l'état étant indiqué par la DEL qui se trouve au-dessus de la touche.

Le bouton de volume permet d'ajuster le niveau d'entrée audio.

La DEL verte « Signal » indique la présence d'un signal audio.

Lorsque la DEL rouge Peak s'allume, il est conseillé de réduire le niveau d'entrée pour éviter des distorsions indésirables.

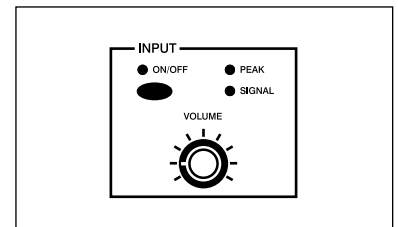

La touche ON/OFF dans la section OUTPUT active la sortie audio à l'arrière de l'appareil, l'état étant indiqué par la DEL verte qui se trouve au-dessus de la touche.

Le bouton de volume permet d'adapter le niveau de sortie aux autres appareils.

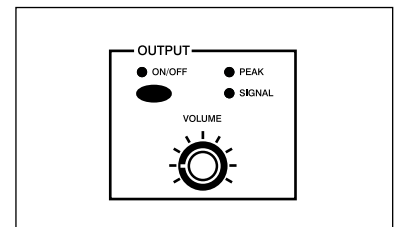

# 4

## 4.2 | Pupitre président

La configuration de l'installation est réalisée par l'intermédiaire du pupitre président à l'aide de l'afficheur à cristaux liquides et des trois touches qui se trouvent sous celui-ci : SELECT, ◀ et ▶ .

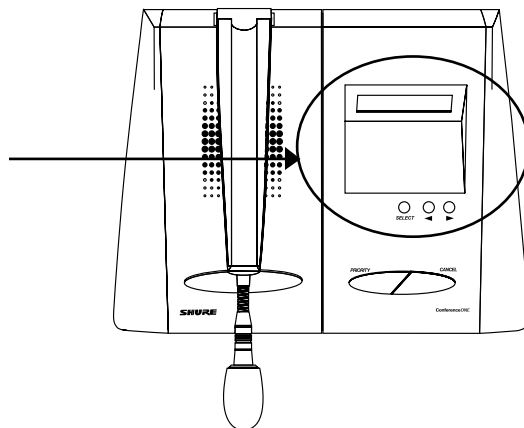

### 4.2.1 | Page de paramètres

En fonctionnement normal, l'afficheur présente les paramètres courants. L'affichage revient automatiquement à cet état après 10 secondes.

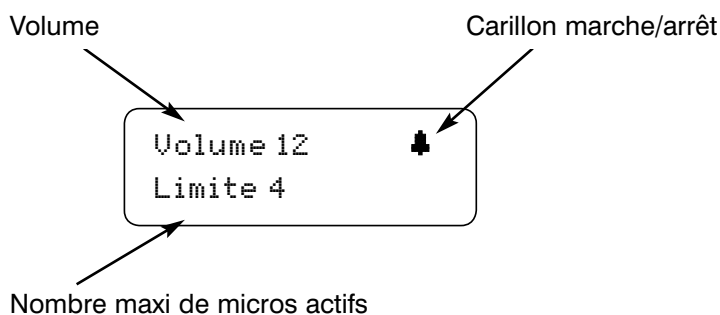

### 4.2.2 | Utilisation des menus

Si **Limit** est réglé sur 1, une minuterie affiche le temps de parole du microphone actif.

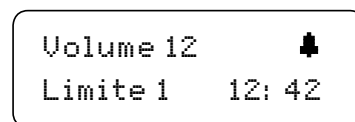

En fonctionnement normal (affichage d'état), les touches ◀ ou ▶ permettent de régler directement le volume global du système. Une pression sur **Select** ramène à la page paramètres.

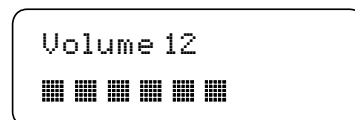

Une pression sur la touche **Select** permet d'accéder au menu **Setup** (Configuration). Les touches ◀ et ▶ servent à sélectionner la page du menu souhaitée. Celle-ci apparaît soulignée dans l'afficheur. Une nouvelle pression sur la touche **Select** active la commande sélectionnée. L'option **Retour** (Exit) ramène à la page paramètres.

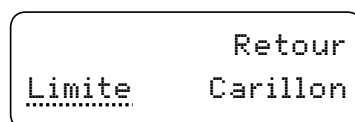

# 4

En mode manuel, le nombre maximal de microphones qui peuvent être activés en plus du pupitre président, se règle avec la commande **Limit**.

Si la valeur **Limit** est 1, un minuteur est en fonction. Réglez la valeur avec les touches ◀ ou ▶ et ensuite appuyer sur SELECT pour revenir à la page paramètres.

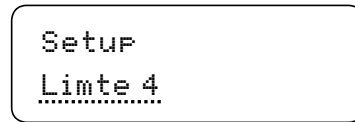

Dans le menu **Chime** (Carillon) est activée la possibilité pour le président de faire retentir un carillon par une pression sur la touche PRIORITY. Sélectionner la fonction avec les touches ◀ ou ▶. Appuyer sur SELECT pour revenir à la page paramètres.

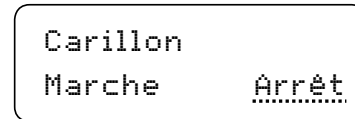

L'arborescence des menus est illustrée ci-après.

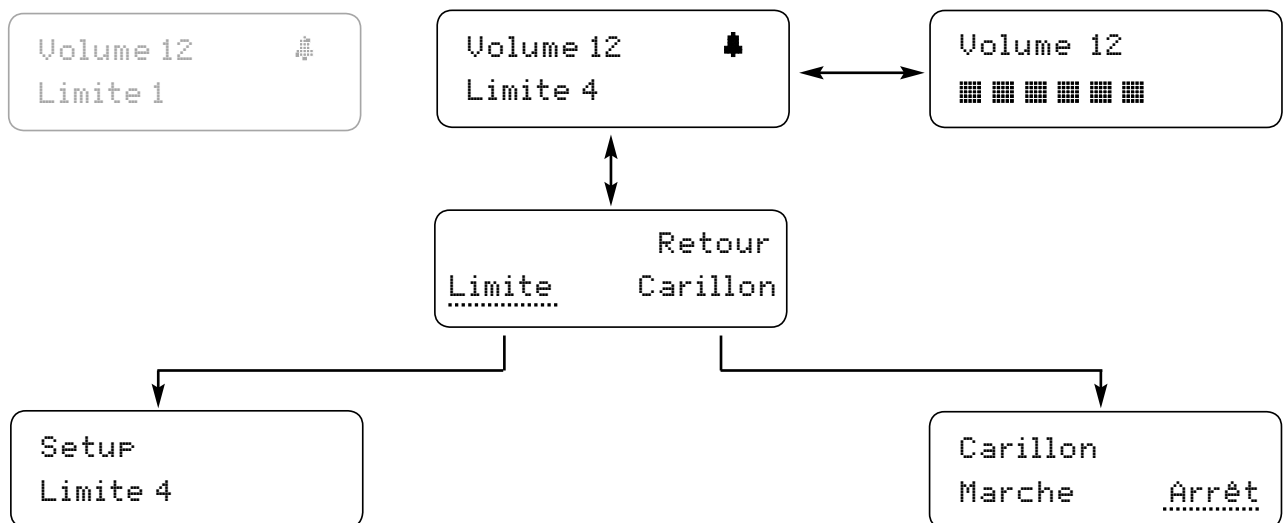

## 4.3 | Mode test

Le mode test est activé en appuyant simultanément sur les touches ◀ et ▶ pendant 3 secondes environ. La version actuelle du logiciel apparaît alors sur l'afficheur du pupitre président.

Les bagues lumineuses de tous les pupitres délégué s'allument, ce qui permet de détecter d'éventuelle rupture de câble ou des pupitres défectueux. Une pression sur la touche SELECT ramène au fonctionnement normal.

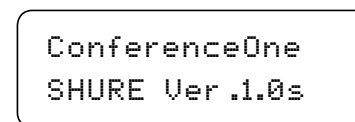

## 4.4 | Choix de la langue

Le menu de sélection de la langue est activé en appuyant simultanément sur les touches ◀ et ▶ pendant 5 secondes environ. La langue actuellement utilisée s'affiche. Sélectionner la langue souhaitée avec les touches ◀ ou ▶ et appuyer sur SELECT pour valider et retourner au fonctionnement normal.

Sélection Langue  
Français

## 5 Interface audio AEC / Telco (optionnelle)

Cette interface permet la connexion du système de débat directement à la plupart des hybrides de téléphone externes ou codecs de visioconférence, permettant aux utilisateurs du système de communiquer avec des participants distants. Lorsqu'utilisé avec un hybride de téléphone, le système de débat ConferenceONE™ permet la communication avec les participants distants par ligne téléphonique standard. Lorsqu'utilisé avec un codec de visioconférence, le ConferenceONE™ fournit la portion audio de la visioconférence. Afin de minimiser les échos des participants distants, l'unité doit être équipée d'une fonction de suppression d'écho acoustique (AEC). Le système de débat ConferenceONE n'inclut pas la fonction de suppression d'écho.

### 5.1 | Niveaux audio interface

L'interface fonctionne avec des signaux audio symétriques de type professionnel à niveau nominal de 0 ou +4 dBu. Les commutateurs Level Adjustment, situés à côté des bornes de connexion, permettent l'accord de niveau optimal pour les hybrides/codecs qui pourraient demander un niveau de signal mélangé plus haut ou plus bas que le niveau nominal pour fonctionner correctement. Afin d'obtenir les même niveau d'entrée et de sortie, les commutateurs devraient être placés à la même position.

Si l'hybride/codec donne un signal plus faible que nominal avec la source éloignée (le signal de la source éloignée est plus faible que le signal des micros locaux dans les haut-parleurs du système de débat ConferenceONE™), vous pouvez ajuster les commutateurs à la position « -5 dB » pour accorder avec le signal plus faible. Ceci haussera le niveau du signal entrant tel qu'entendu dans les haut-parleurs et affaiblira le signal sortant. L'effet opposé se produira avec les commutateurs en position « +5 dB ». Veuillez noter que ces commutateurs ne peuvent compenser pour un signal transmis dans de mauvaises conditions. Pour des téléconférences fiables, l'hybride de téléphone externe ou le codec de visioconférence doit fournir un niveau de signal constant au ConferenceONE™ dans une variété de conditions.

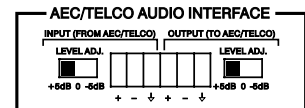

### 5.2 | Connexions symétriques/asymétriques

Le bloc de connexion à 6 broches le branchement d'entrée et de sortie symétriques au système. Si l'hybride ou le codec utilise des connexions asymétriques, faites les connexions au ConferenceONE™ sur les bornes « + » et à la masse, laissez les bornes « - » libres.

### 5.3 | Réglages des appareils d'interface externes

Pour les informations quant aux réglages des hybride de téléphone externe ou codec de visioconférence, veuillez vous référer aux manuels respectifs.



## 6 Mode Opérateur

### 6.1 Généralités

Le microphone d'un pupitre est activé tout simplement en appuyant sur la touche de conversation (PTT) et désactivé par une nouvelle pression sur la même touche.

Le nombre de microphones pouvant être activés en même temps est limité à un nombre programmé (Limit) compris entre 1 et 8.

Lorsque la limite est fixée à 1, le temps de parole du microphone actif apparaît sur l'afficheur du pupitre président.

**Remarque:** pour éviter les effets Larsen, le niveau global est réduit en fonction du nombre de microphones actifs.

La touche Priority, lorsqu'elle est maintenue enfoncée, offre au président la possibilité d'interrompre tous les autres microphones pour faire une annonce. Les bagues lumineuses des pupitres interrompus clignotent tant que la fonction priorité est activée. Lorsque la touche Priority est relâché, chaque pupitre retourne dans son état précédent.

### 6.2 Instructions d'utilisation

#### Réglage du volume:

1. Appuyer sur ◀ ou ▶ pour adapter le volume.
2. Appuyer sur SELECT pour revenir à la page Paramètres.

#### Limitation du nombre de microphones actifs:

1. Appuyer sur Select pour accéder au menu **Setup**.
2. Appuyer sur ◀ ou ▶ jusqu'à ce que **Limit** soit souligné.
3. Appuyer sur Select pour accéder au menu **Limit**.
4. Appuyer sur ◀ ou ▶ pour régler le nombre de microphones actifs souhaité.
5. Appuyer sur SELECT pour revenir à la page Paramètres.

#### Activation ou désactivation du carillon (Chime):

1. Appuyer sur SELECT pour accéder au menu **Setup**.
2. Appuyer sur ◀ ou ▶ jusqu'à ce que la commande **Chime** soit soulignée.
3. Appuyer sur Select pour accéder au menu **Chime**.
4. Appuyer sur ◀ ou ▶ pour activer ou désactiver le Carillon.
5. Appuyer sur SELECT pour revenir à la page Paramètres.

#### Modification de la langue:

1. Appuyer simultanément sur ◀ et ▶ pendant 5 secondes environ jusqu'à ce que la commande Select langue s'affiche.
2. Appuyer sur ◀ ou ▶ pour sélectionner la langue souhaitée.
3. Appuyer sur SELECT pour revenir au fonctionnement normal et à l'affichage de la page Paramètres.

#### Activation du mode test:

1. Appuyer simultanément sur ◀ et ▶ pendant 3 secondes environ jusqu'à ce que la version actuelle du logiciel s'affiche, toutes les bagues lumineuses s'allument.
2. Appuyer sur SELECT pour revenir au fonctionnement normal.

## 7 En cas de problème

Problème	Solution
La DEL verte d'alimentation ne s'allume pas	<ul style="list-style-type: none"> <li>• Le cordon secteur est-il banché ?</li> <li>• L'interrupteur secteur en face arrière est-il enclenché ?</li> <li>• Vérifier le fusible de la prise.</li> </ul>
La DEL Protect rouge s'allume	<ul style="list-style-type: none"> <li>• Contrôler le nombre de pupitres (max.30).</li> <li>• Débrancher tous les pupitres et les câbles. Si la DEL est toujours allumée, renvoyer la centrale au service après vente agréé.</li> <li>• Activer le mode test.</li> <li>• Brancher les pupitres l'un après l'autre pour les contrôler.</li> </ul>
Pas de son	<ul style="list-style-type: none"> <li>• Vérifier le réglage du volume sur le pupitre président.</li> <li>• Activer le mode test.</li> <li>• Vérifier si toutes les fiches Minicon sont bien enclenchées.</li> </ul>
Effet Larsen	<ul style="list-style-type: none"> <li>• Augmenter la distance entre les pupitres.</li> <li>• Réduire le volume général de l'installation à partir du pupitre président.</li> </ul>
Impossible d'activer un microphone de pupitre délégué, la bague lumineuse clignote	<ul style="list-style-type: none"> <li>• Le nombre maximal autorisé de microphones activés est atteint. Augmenter la limite ou désactiver un autre microphone.</li> </ul>
Échos ou effet Larsen lorsque le système est connecté à un participant éloigné par l'interface audio AEC / Telco et un hybride de téléphone externe ou codec de visioconférence.	<ul style="list-style-type: none"> <li>• Ajuster les niveaux audio sur l'hybride de téléphone externe ou codec de visioconférence.</li> <li>• Vérifier que le système de suppression d'écho acoustique est en fonction dans l'hybride de téléphone externe ou codec de visioconférence.</li> <li>• Essayer une nouvelle connexion téléphonique pour la possibilité d'obtenir une meilleure connexion.</li> <li>• Demander au participant éloigné de confirmer les ajustements corrects de leur système.</li> </ul>

## 8 Caractéristiques techniques

### Centrale C1-PS 30s

#### Tension secteur:

C1-PS 30s A:	120 V AC, 50/60 Hz
C1-PS 30s J:	100 V AC, 50/60 Hz
C1-PS 30s E, C1-PS 30s UK:	220 - 240 V AC, 50/60 Hz

#### Consommation:

160 VA

#### Fusibles Primaire:

C1-PS 30s A:	T2.5A
C1-PS 30s J:	T3.15A
C1-PS 30s E, C1-PS 30s UK:	T1.25A

#### Fusibles Secondaire:

2 x T4A

#### Tension d'alimentation du bus:

+/- 24 V DC nom.

Entrées audio	Microphone (symétrique)	Line (symétrique)	Aux (asymétrique)	Interface audio AEC / Telco (symétrique)
Impédance	8 kOhm	8 kOhm	50 kOhm	50 kOhm
Niveau d'entrée maximal	-26 dBV	+6 dBV	+6 dBV	+20 dBV
Alimentation fantôme	13 V DC	--	--	--

Sorties audio	Line (symétrique)	Aux (asymétrique)	Interface audio AEC / Telco (symétrique)
Impédance	<20 Ohm	<20 Ohm	200 Ohm
Niveau de sortie maximum	+18 dBV	+12 dBV	+18 dBV

#### Sortie casque

Impédance de sortie:	8 Ohm
Connecteur de sortie:	Embase Jack 6,35 mm stéréo

#### Connections

Nombre maximal de pupitres par branche du bus (Minicon):	15 max.
Nombre maximal total de pupitres:	30 max.
Longueur maximale de câble entre la centrale et le dernier pupitre:	40 m

## Pupitres

### Valeur nominale de puissance

Pupitre délégué C1-Ds:	1,2 W
Pupitre président C1-Cs:	4,8 W

### Microphone

Type de microphone:	Électret à condensateur (Microflex®)
Directivité:	Supercardioïde

### Sortie casque

Impédance de sortie:	4 Ohm
Connecteur de sortie:	Embase Jack 3,5 mm stéréo

## Spécifications

### Microphone vers sortie audio

Bande passante:	100 Hz – 15 kHz
Taux de distorsion:	≤ 0,3 %

### Entrée audio vers sortie audio

Bande passante:	50 Hz – 18 kHz
Taux de distorsion:	≤ 0,3 %

## Caractéristiques

### Dimensions (H x L x P)

Centrale C1-PS 30s:	88,1 x 482,6 x 237 mm
Pupitre président C1-Cs:	85 x 265 x 210 mm
Pupitre délégué C1-Ds:	85 x 165 x 210 mm

### Poids

Centrale C1-PS 30s:	7 kg
Pupitre président C1-Cs:	1,0 kg
Pupitre délégué C1-D s:	0,7 kg

## Miscellaneous

Plage de température de fonctionnement:	-7°C ... +57°C (+20°F ... +135°F) Note: L'homologation selon les normes électriques est basée sur une température ambiante de moins de 35°C.
---	---

## Homologations

Modèle C1-PS 30s A

REPERTORIE UL selon UL 6500, 2nd Edition,  
REPERTORIE cUL selon CAN/CSA E60065-00.  
Autorisé selon les dispositions de vérification du  
FCC Part 15, Class B Digital Device.  
Cet appareil de Classe B Numérique répond aux  
normes Canadiennes ICES-003.

Modèle C1- PS 30s E, C1-PS 30s UK

Conforme aux Directives de la Communauté  
Européenne, éligible pour porter le sceau CE ;  
TUV GS-Certified selon EN 60065, 6th Edition;  
Rencontre les exigences de EN 55103  
(Parts 1 & 2), Environments E1 & E2. Rencontre  
les exigences Australian EMC, éligible pour porter  
le sceau C-Tick.

Modèle C1- PS 30s J

Certifié TUV (PSE) selon J 60065

## 9 Annexe - Brochage des connecteurs

Minicon câble Bus

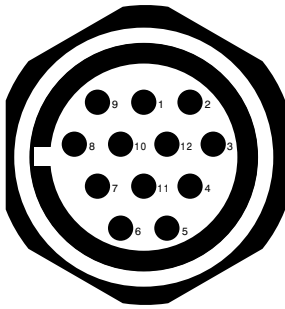

broche	Signal	Code de couleur de câble
1	Audio 1	noir
2	Control 2	bleu
3	-24 V	gris
4	GND	brun
5	GND	violet
6	GND	rose/gris
7	GND	rouge
8	+24 V	rose
9	Control 3	jaune
10	Control 1	vert
11	Mic Bus	blanc
12	Mode	rouge/bleu

Blindage connecté au boîtier du connecteur

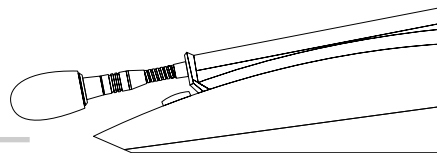

## Bedienungsanleitung

### ConferenceONE™s standard Diskussions-Systeme

<b>1</b>	<b>Einführung</b>	<b>2</b>
1.1	Eigenschaften	2
1.2	Komponenten	2
<b>2</b>	<b>Beschreibung</b>	<b>3</b>
2.1	Netzteil C1-PS 30s	3/4
2.2	Delegiertensprechstelle C1-Ds	5
2.3	Vorsitzendensprechstelle C1-Cs	6/7
<b>3</b>	<b>Aufbau</b>	<b>7</b>
3.1	Allgemein	7
3.2	Aufbau-Varianten	8
<b>4</b>	<b>Einstellungen</b>	<b>9</b>
4.1	Netzteil	9
4.2	Vorsitzendensprechstelle	10
4.2.1	Statusseite	10
4.2.2	Menübedienung	10/11
4.3	Testmodus	12
4.4	Spracheinstellung	12
<b>5</b>	<b>AEC / Telco Audio Schnittstelle (Option)</b>	<b>12</b>
5.1	Schnittstellenpegel	12
5.2	Symmetrische / Unsymmetrische Verbindungen	12
5.3	Einstellungen des externen Gerätes	12
<b>6</b>	<b>Bedienung</b>	<b>13</b>
6.1	Allgemein	13
6.2	Bedienungshinweise	13
<b>7</b>	<b>Problembehebung</b>	<b>14</b>
<b>8</b>	<b>Technische Daten</b>	<b>15/16</b>
<b>9</b>	<b>Anhang A - Pinbelegung Steckverbinder</b>	<b>17</b>

### Achtung ! Wichtige Hinweise !

1. Diese Hinweise LESEN.
2. Diese Hinweise AUFBEWAHREN.
3. Alle Warnhinweise BEACHTEN.
4. Alle Anweisungen BEFOLGEN.
5. Dieses Gerät NICHT in der Nähe von Wasser verwenden.
6. NUR mit einem trockenen Tuch reinigen.
7. KEINE Lüftungsöffnungen verdecken. Gemäß den Anweisungen des Herstellers aufstellen.
8. Nicht in der Nähe von Wärmequellen wie Heizkörpern, Heizlüftern, Öfen und anderen Wärme erzeugenden Geräten (einschließlich Verstärkern) aufstellen.
9. Die Schutzfunktion des Schukosteckers NICHT umgehen. Die Schutzleiter dienen Ihrer Sicherheit. Wenn der mitgelieferte Stecker nicht in die Steckdose passt, einen Elektriker mit dem Austausch der veralteten Steckdose beauftragen.
10. VERHINDERN, dass das Netzkabel gequetscht oder darauf getreten wird, insbesondere im Bereich der Stecker, Netzsteckdosen und an der Austrittsstelle am Gerät.
11. NUR vom Hersteller angegebene Zubehörteile/Zusatzgeräte verwenden.
12. NUR in Verbindung mit einem vom Hersteller angegebenen oder mit dem Gerät verkauften Transportwagen, Stand, Stativ, Träger oder Tisch verwenden. Wenn ein Transportwagen verwendet wird, beim Verschieben der Transportwagen-Geräte-Einheit vorsichtig vorgehen, um Verletzungen durch Umkippen zu verhindern.
13. Das Netzkabel dieses Geräts bei Gewittern und längerer Nichtverwendung aus der Steckdose ABZIEHEN.
14. ALLE Reparatur- und Wartungsarbeiten von qualifiziertem Kundendienstpersonal durchführen lassen. Kundendienst ist erforderlich, wenn das Gerät oder Teile des Gerätes auf irgendeine Weise beschädigt wurde, z.B. wenn das Netzkabel oder der Netzstecker beschädigt wurden, wenn Flüssigkeiten oder Fremdkörper in das Gerät gelangt sind, es Regen oder Feuchtigkeit ausgesetzt war, wenn das Gerät fallen gelassen wurde oder grundsätzlich nicht normal betrieben werden kann.
15. Dieses Gerät vor Tropf- und Spritzwasser schützen. Keine mit Wasser gefüllten Gegenstände wie zum Beispiel Vasen auf das Gerät stellen.



Dieses Symbol weist darauf hin, dass das diesem Gerät beiliegende Handbuch wichtige Betriebs- und Wartungsanweisungen enthält.



Dieses Symbol weist darauf hin, dass gefährliche Spannungen, die ein Stromschlagrisiko darstellen, innerhalb dieses Geräts auftreten.

**ACHTUNG:** Die in diesem Gerät auftretenden Spannungen sind lebensgefährlich. Das Gerät enthält keine Teile, die vom Benutzer gewartet werden können. Alle Reparatur- und Wartungsarbeiten von qualifiziertem Kundendienstpersonal durchführen lassen. Die Sicherheitszulassungen gelten nicht mehr, wenn die Werkseinstellung der Betriebsspannung geändert wird.

## 1 Einführung

Das Shure ConferenceONE™ Diskussions-System ist ein äußerst einfach aufzubauendes und leicht zu bedienendes Konferenzsystem, das für die Anwendung bei Konferenzen, großen Besprechungen, Podiumsdiskussionen usw. entwickelt wurde.

Das ConferenceONE™ Diskussions-System ist durch integrierte Lautsprecher in den Sprechstellen eine komplette Beschallungslösung, an die problemlos weitere Geräte wie externe Mischer, drahtlose Mikrofone, Zuspeler, Aufnahmegeräte oder bei Bedarf auch eine externe Beschallungsanlage angeschlossen werden können.

### 1.1 | Eigenschaften

- Einfacher Aufbau und Inbetriebnahme
- Ein-Kabel-Konferenzsystem mit Standard Neutrik Minicon Steckverbinder
- Durchschleifen der Anschlusskabel von Sprechstelle zu Sprechstelle; "Daisy-Chain"-Konzept
- Integrierte Lautsprecher in den Sprechstellen
- Zusätzlicher, regelbarer Kopfhöreranschluss an jeder Sprechstelle
- Manueller Betrieb mit Sprechstaste
- Mikroprozessor gesteuert
- Leuchtring am Mikrofonarm
- Klappbarer Mikrofonarm
- Komfortable, menügeführte Einstellung an der Vorsitzendensprechstelle
- Unempfindliche Nextel Oberfläche
- Flexibler Audio-Eingang und Ausgang
- Hochwertige Microflex® Mikrofonkapsel
- Integrierter Kompressor für konstanten Lautstärkepegel

### 1.2 | Komponenten

Das ConferenceONE™ Diskussions-System besteht aus den folgenden Komponenten:

#### ConferenceONE™s

- |                            |                 |
|----------------------------|-----------------|
| • Netzteil                 | C1-PS 30s       |
| • Vorsitzendensprechstelle | C1-Cs           |
| • Delegiertensprechstelle  | C1-Ds           |
| • Bus-Kabel 2 / 5 / 10 m   | C1-B 2 / 5 / 10 |



## 2 Beschreibung

### 2.1 | Netzteil C1-PS 30s

Das Netzteil C1-PS 30s dient der Spannungsversorgung des Konferenzsystems und stellt darüber hinaus die Schnittstellen zu externen Geräten zur Verfügung.

Frontansicht

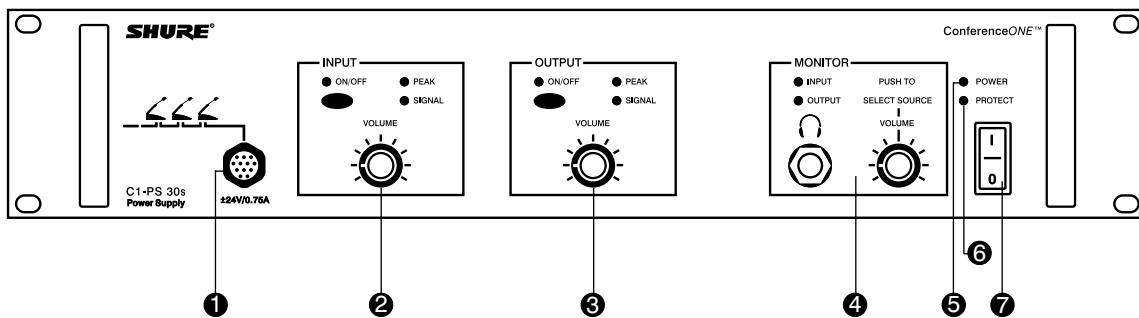

<p><b>❶ Daisy-Chain Anschluss</b> Minicon-Buchse für den direkten Anschluss der Sprechstellen mit Bus-Kabel.</p>	<p><b>❺ Netz LED</b> Leuchtet, wenn das Gerät mit dem Netzschalter auf der Rückseite eingeschaltet wird.</p>
<p><b>❷ Audio-Eingang</b> Der ON/OFF Taster aktiviert den Eingang auf der Geräterückseite. Mit dem Potentiometer wird die Eingangsverstärkung/Bedämpfung eingestellt. Die Signal- und Peak-LEDs ermöglichen eine Kontrolle des Eingangspegels.</p>	<p><b>❻ Protect LED</b> Leuchtet, wenn das Netzteil durch den Anschluss zu vieler Sprechstellen überlastet ist, ein Fehler in der Spannungsversorgung vorliegt und nach dem Einschalten, bis das System betriebsbereit ist.</p>
<p><b>❸ Audio-Ausgang</b> Der ON/OFF Taster aktiviert den Ausgang auf der Geräterückseite. Mit dem Potentiometer wird die Verstärkung eingestellt. Die Signal- und Peak-LEDs ermöglichen eine Kontrolle des Ausgangspegels.</p>	<p><b>❼ Netzschalter</b> Zum Ein- und Ausschalten des Gerätes.</p>
<p><b>❹ Monitor-Sektion</b> Kopfhöreranschluss mit Lautstärkeregl. Durch Drücken des Reglers wird zwischen den abzuhörenden Quellen (Input oder Output) gewechselt.</p>	

## Rückansicht

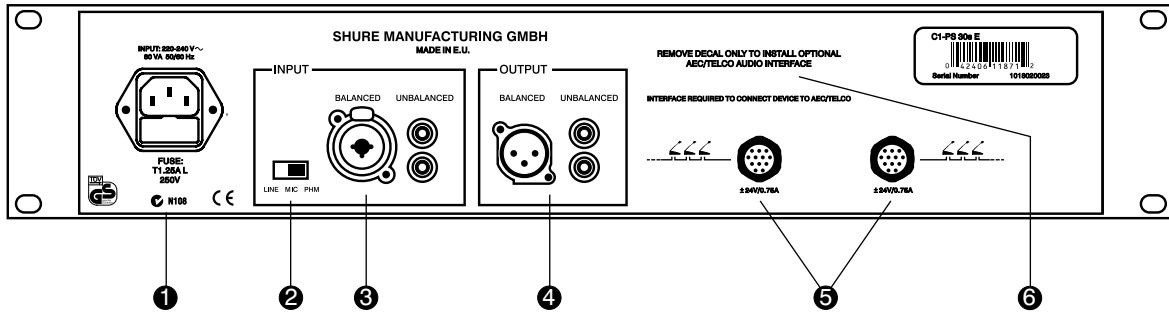

<p><b>❶ Netzanschlussbuchse</b> Buchse mit integrierter Sicherung.</p>	<p><b>❷ Audio-Ausgang (*)</b> Elektronisch symmetrierter Ausgang mit XLR-Buchse bzw. unsymmetrisch über Cinch-Buchsen. Der Ausgang stellt ein kombiniertes Signal der Mikrofone des Diskussions-Systems, des Audio Eingangs am Netzteil und des Signals der optionalen AEC / Telco Audio Schnittstelle zur Verfügung.</p>
<p><b>❸ Pegel- und Phantomspeisungswahlschalter</b> Schaltet die Eingangsempfindlichkeit zwischen Mikrofon- und Linepegel um und aktiviert die Phantomspeisung für Kondensator-Mikrofone.</p>	<p><b>❹ Daisy-Chain Anschluss</b> Minicon-Buchsen zum Anschluss der Sprechstellen über Bus-Kabel.</p>
<p><b>❺ Audio-Eingang (*)</b> Elektronisch symmetrierter Eingang mit kombinierter XLR-/Klinken-Buchse sowie unsymmetrischen Cinch-Buchsen.</p>	<p><b>❻ optionale AEC / Telco Audio Schnittstelle</b> Hier kann die optionale AEC / Telco Audio Schnittstelle (RPC230) eingebaut werden.</p>

(\*) Bitte beachten Sie, dass der Audio-Eingang und Ausgang nicht zum Anschluss eines externen Telefonhybrides oder eines Videokonferenz-Codec geeignet ist. Bitte benutzen Sie hierzu die optionale AEC / Telco Audio Schnittstelle (RPC230).

## 2.2 | Delegiertensprechstelle C1-Ds

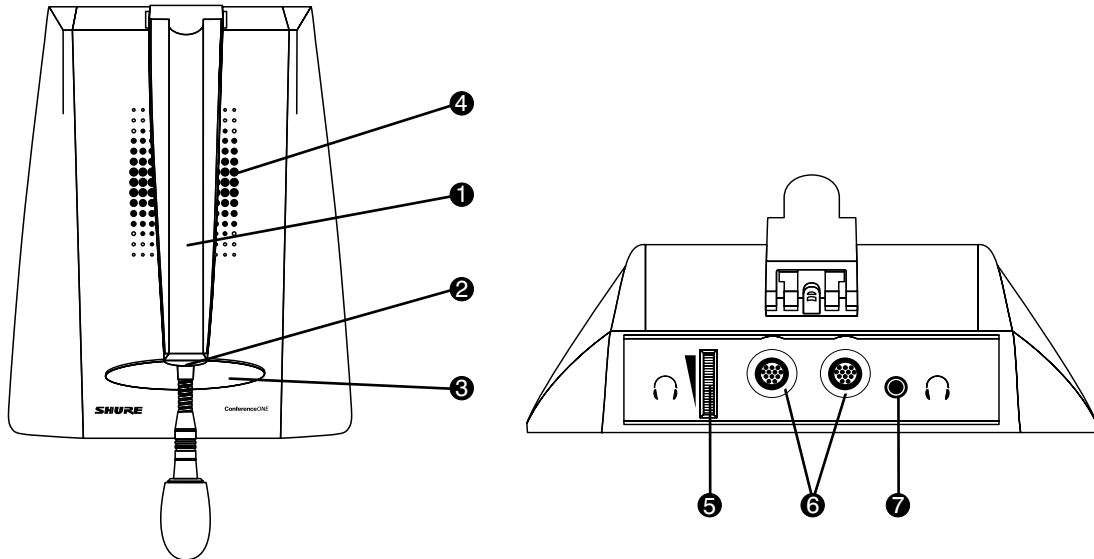

<p><b>1 Mikrophonarm</b> Aufklappbar mit ausziehbarem Mikrophon.</p>	<p><b>5 Lautstärkeregler Kopfhörer</b> Mit diesem Regler kann die Lautstärke des Kopfhörers angepasst werden.</p>
<p><b>2 Leuchtring</b> Leuchtet auf, wenn das Mikrophon der Sprechstelle eingeschaltet ist. Blinkt bei Tastendruck, wenn die maximal erlaubte Mikrophonanzahl erreicht ist.</p>	<p><b>6 Daisy-Chain Anschluss</b> Minicon-Buchsen zum Anschluss bzw. Durchschleifen des Sprechstellen-Busses. Die Buchsen sind gleichwertig und können als Ein- oder Ausgang benutzt werden.</p>
<p><b>3 Sprechaste</b> Aktiviert das Mikrophon.</p>	<p><b>7 Kopfhörerbuchse</b> 3,5 mm Klinkenbuchse zum Anschluss eines Kopfhörers. Der Lautsprecher in der Sprechstelle wird bei Benutzung des Kopfhörers abgeschaltet. <b>ACHTUNG: Nur Stereo-Klinkenstecker verwenden!</b></p>
<p><b>4 Lautsprecher</b> Überträgt das Summensignal der Konferenzanlage. Der Lautsprecher wird automatisch deaktiviert, wenn das eigene Mikrophon aktiviert ist.</p>	

## 2.3 | Vorsitzendensprechstelle C1-Cs

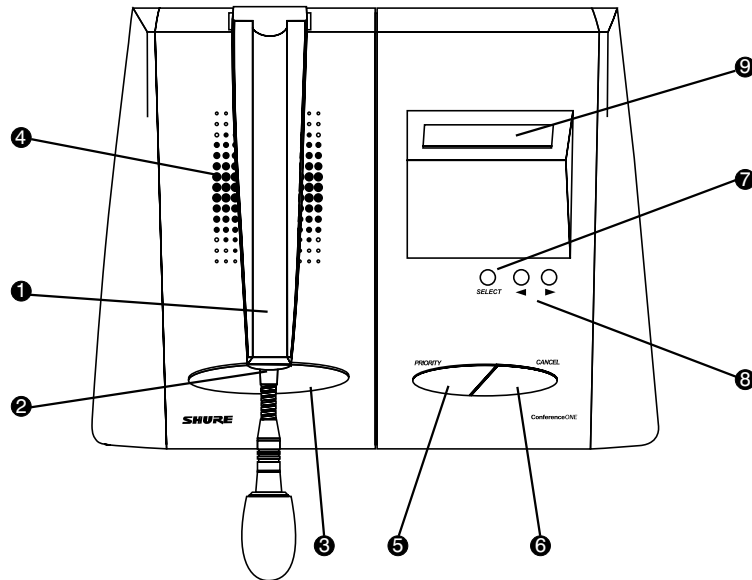

<p><b>1 Mikrofonarm</b> Aufklappbar mit ausziehbarem Mikrofon.</p>	<p><b>6 CANCEL-Taste</b> Bei Betätigung werden alle offenen Mikrofone der Anlage außer dem Mikrofon der Vorsitzendensprechstelle abgeschaltet.</p>
<p><b>2 Leuchtring</b> Leuchtet auf, wenn das Mikrofon der Sprechstelle eingeschaltet ist.</p>	<p><b>7 MENÜ-Taste</b> Dient der Auswahl von Funktionen im Menü.</p>
<p><b>3 Sprechstaste</b> Aktiviert das Mikrofon, der Leuchtring leuchtet.</p>	<p><b>8 UP/DOWN-Tasten</b> Dienen zur Navigation im Menü, der Einstellung von Parametern, sowie im Grundzustand zur Einstellung der Lautstärke der Konferenzanlage.</p>
<p><b>4 Lautsprecher</b> Überträgt das Summensignal der Konferenzanlage. Der Lautsprecher wird automatisch deaktiviert, wenn das eigene Mikrofon aktiviert ist.</p>	<p><b>9 LC-Display</b> Dient der Auswahl von Funktionen im Menü. Im Grundzustand wird eine Statusseite mit den wichtigsten Einstellungen der Anlage angezeigt.</p>
<p><b>5 PRIORITÄTS-Taste</b> Aktiviert die Prioritätsfunktion der Vorsitzendensprechstelle. Bei Betätigung werden alle anderen offenen Mikrofone der Anlage temporär abgeschaltet und das Mikrofon der Vorsitzendensprechstelle aktiviert.</p>	

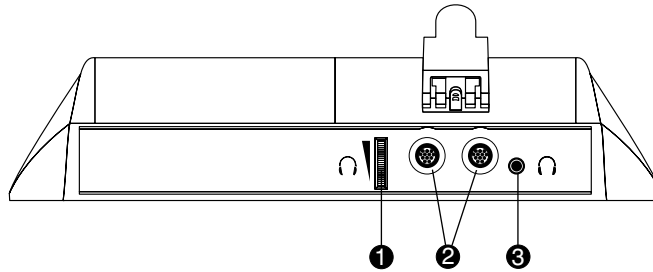

#### ❶ Lautstärkeregler Kopfhörer

Mit diesem Regler kann die Lautstärke des Kopfhörers angepasst werden.

#### ❸ Kopfhörerbuchse

3,5 mm Klinkenbuchse zum Anschluss eines Kopfhörers. Der Lautsprecher in der Sprechstelle wird bei Benutzung des Kopfhörers abgeschaltet.

**ACHTUNG: Nur Stereo-Klinkenstecker verwenden!**

#### ❷ Daisy-Chain Anschluss

Minicon-Buchsen zum Anschluss bzw. Durchschleifen des Sprechstellen-Busses. Die Buchsen sind gleichwertig und können als Ein- oder Ausgang benutzt werden.

## 3 Aufbau

### 3.1 Allgemein

Zu einer funktionsfähigen Anlage gehören immer ein Netzteil, eine Vorsitzendensprechstelle, maximal 29 Delegiertensprechstellen sowie die benötigten Anschlusskabel. Grundsätzlich sind alle notwendigen Kabel für eine Basisanlage im Lieferumfang der jeweiligen Komponenten enthalten.

Beim Aufbau der Konferenzanlage müssen folgende Grundregeln beachtet werden:

- Ein- bzw. Ausstecken von Sprechstellen oder Bus-Kabeln nur bei ausgeschaltetem Netzteil
- Maximal 15 Sprechstellen pro Minicon-Buchse
- Maximal 30 Sprechstellen pro System
- Maximale Länge eines Sprechstellenbus-Zweiges: 40 m

Für den Betrieb der Anlage spielt es keine Rolle in welcher Reihenfolge die einzelnen Komponenten innerhalb der Kette platziert werden. So muss z.B. die Vorsitzendensprechstelle nicht unbedingt als erste Sprechstelle platziert werden, sondern kann an einer beliebigen Stelle des Sprechstellenbusses eingefügt werden.

Bei Bedarf ist es problemlos möglich den Sprechstellenbus als geschlossene Ringleitung auszuführen. Dadurch ergibt sich eine erhöhte Betriebssicherheit, da bei einem eventuell auftretenden Kabelbruch die Sprechstellen noch eine funktionsfähige Verbindung haben.

## 3.2 Aufbau-Varianten

Bei kleineren Anlagen können bis zu 15 Sprechstellen direkt an der Minicon-Buchse auf der Vorderseite des Netzteils angeschlossen werden. Das Bus-Kabel wird dabei einfach von Sprechstelle zu Sprechstelle durchgeschleift.

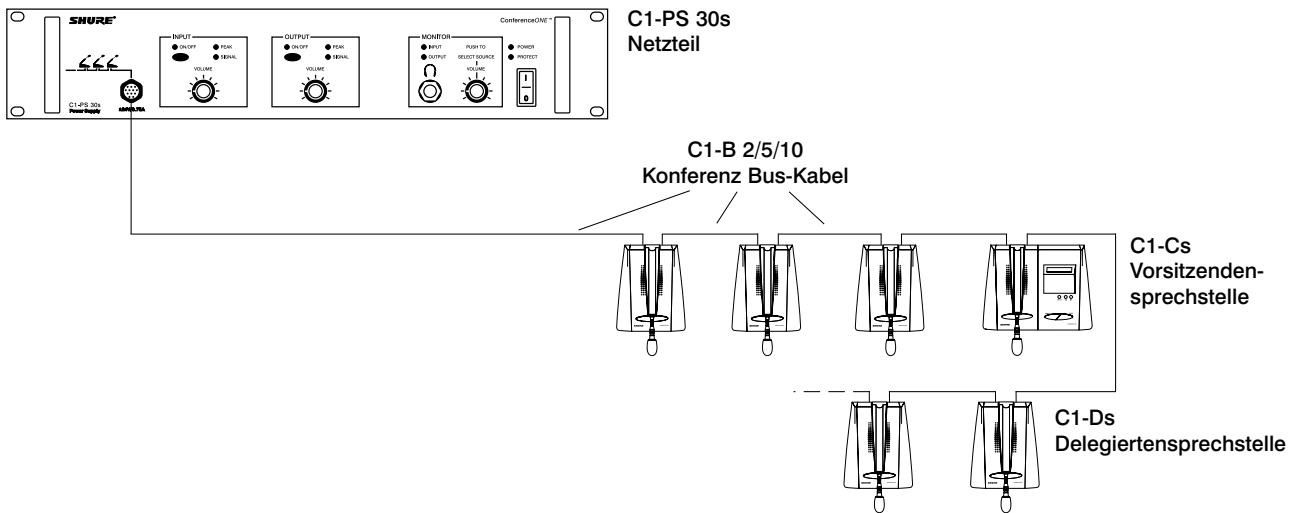

Parallel zu der Anschlussbuchse auf der Vorderseite können auch die Buchsen auf der Rückseite des Netzteils benutzt werden. Es ist jedoch darauf zu achten, dass die maximal zulässige Anzahl von Sprechstellen nicht überschritten wird.

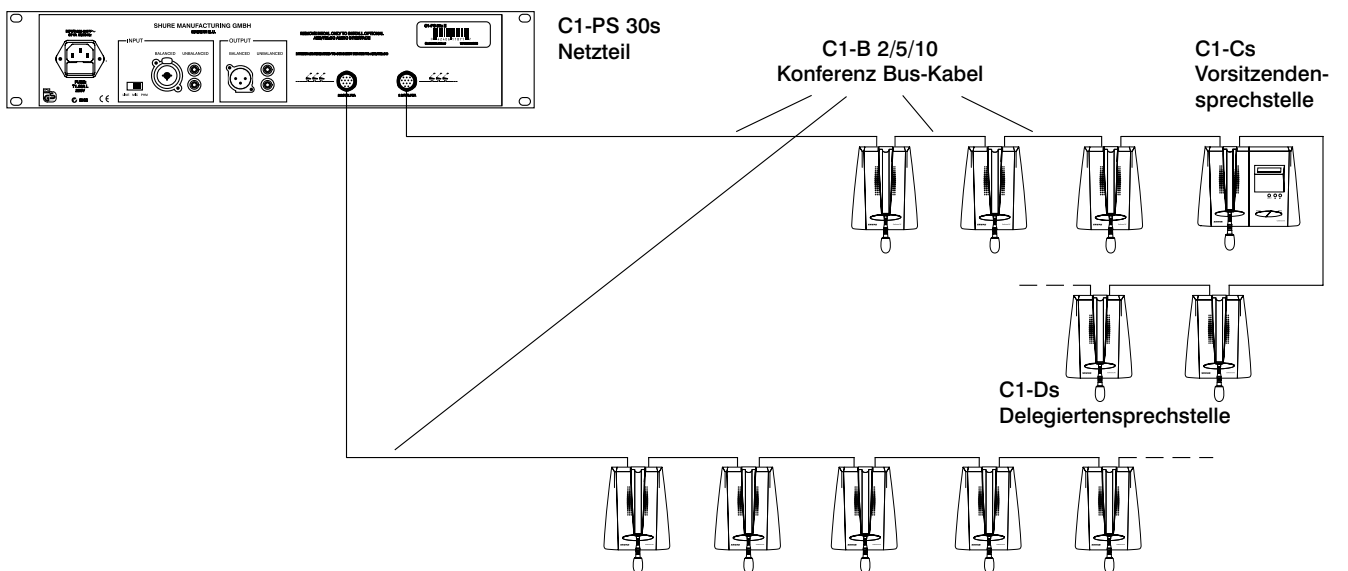

## 4 Einstellungen

Grundsätzlich werden alle Einstellungen, welche die Funktion der Konferenzanlage selbst betreffen, an der Vorsitzendensprechstelle vorgenommen. Am Netzteil werden lediglich die Schnittstellen zu externen Geräten eingestellt.

### 4.1 | Netzteil

Auf der Rückseite des Netzteils wird mit dem Schiebeschalter neben der Eingangsbuchse die Empfindlichkeit des Audio-Eingangs zwischen Mikrofonpegel und Linepegel umgeschaltet. Mit der dritten Stellung wird zusätzlich eine 13 V Phantomspannung für den Betrieb von Kondensator-Mikrofonen aktiviert.

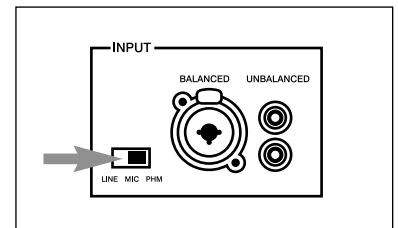

Mit der Taste ON/OFF in der Eingangssektion wird der Audio-Eingang auf der Geräte-Rückseite eingeschaltet, wobei die über der Taste liegende LED den Zustand anzeigt.

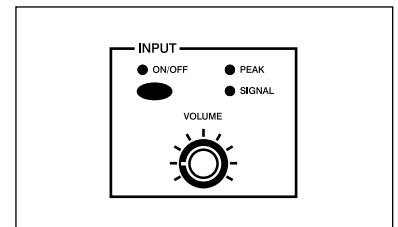

Mit dem Potentiometer wird der Pegel des Audio-Eingangs eingestellt.

Die Signal LED zeigt an, ob ein Audiosignal vorhanden ist. Wenn die Peak LED aufleuchtet sollte der Eingangspegel verringert werden um unerwünschte Verzerrungen zu vermeiden.

Mit der Taste ON/OFF in der Ausgangssektion wird der Audio-Ausgang auf der Geräte-Rückseite eingeschaltet, wobei die über der Taste liegende LED den Zustand anzeigt.

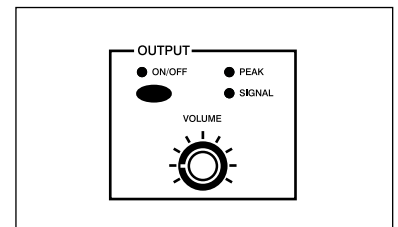

Mit dem Potentiometer kann der Ausgangspegel an das angeschlossene Gerät angepasst werden.





# 4

Im Menüpunkt **Limit** kann die Anzahl der maximal aktivierbaren Mikrofone eingestellt werden. Dabei wird die Vorsitzendensprechstelle grundsätzlich nicht mitgezählt. Wenn **Limit** = 1 gewählt wird, erscheint auf der Statusseite der Sprechzeit-Timer.

```
Setup
Limit 4
```

Im Menüpunkt **Gong** wird eingestellt, ob bei Betätigung der PRIORITÄTS-Taste (PRIORITY) auf der Vorsitzendensprechstelle ein Gong als Aufmerksamkeitssignal ertönt. Einstellen mit den Tasten ◀ oder ▶, danach SELECT drücken um zur Statusseite zurückzukehren.

```
Gong
AN  AUS
```

Nachfolgend ist noch einmal die gesamte Menüstruktur abgebildet.

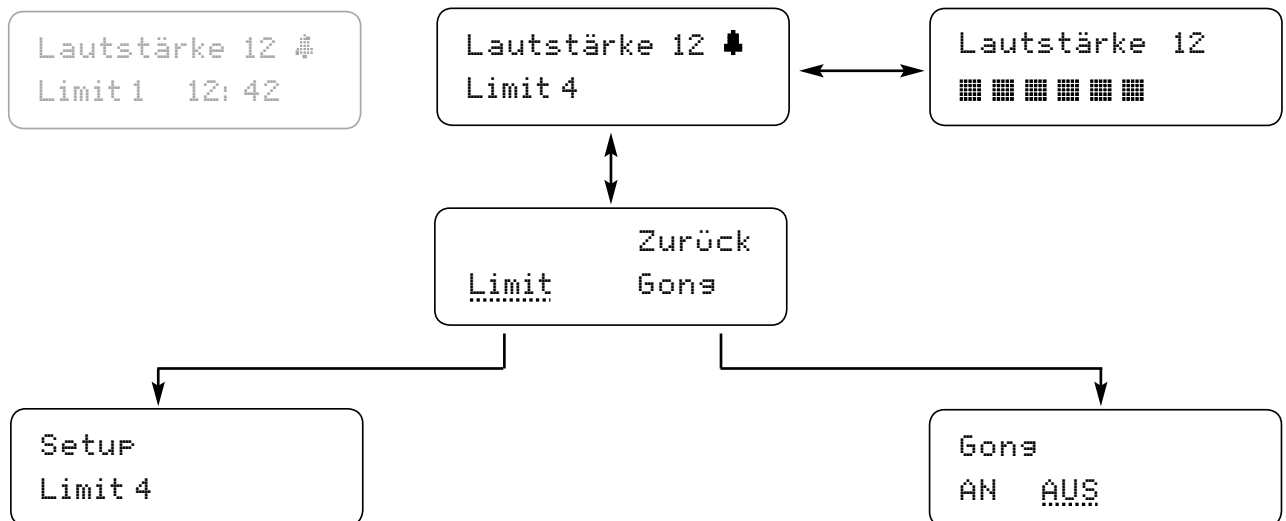

## 4.3 | Testmodus

Durch gleichzeitiges Drücken der Tasten ◀ und ▶ für ca. 3 Sekunden wird der Testmodus aktiviert. Dabei wird im Display der Vorsitzendensprechstelle die aktuelle Softwareversion angezeigt. Weiterhin leuchten die Leuchtringe aller Delegiertensprechstellen, sodass man eventuelle Kabelunterbrechungen oder auch defekte Sprechstellen einfach erkennen kann. Durch Drücken der Taste SELECT gelangt man wieder in den Grundzustand.

```
ConferenceOne
SHURE Ver.1.0s
```

## 4.4 | Spracheinstellung

Durch gleichzeitiges Drücken der Tasten ◀ und ▶ für ca. 5 Sekunden gelangt man in das Menü zur Sprachauswahl. Es wird im Display die aktuelle Einstellung angezeigt. Mit den Tasten ◀ und ▶ kann die gewünschte Sprache ausgewählt und durch Drücken der Taste SELECT aktiviert werden.

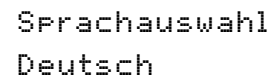

Sprachauswahl  
Deutsch

## 5 AEC / Telco Audio Schnittstelle

Diese Anschlüsse stellen eine dedizierte Schnittstelle für den Anschluss eines externen Telefonhybrides oder eines Videokonferenz-Codec zur Verfügung. In Verbindung mit einem Telefonhybrid kann man mit dem ConferenceONE™ Diskussions-System über eine normale Telefonleitung externe Gesprächspartner in die Diskussion einbinden, in Verbindung mit einem Videokonferenz-Codec übernimmt das ConferenceONE Diskussions-System den Audioteil der Übertragung. Um die Übertragung von störenden Echos zu externen Teilnehmern zu vermeiden muss der Telefonhybrid oder Videokonferenz-Codec über eine wirksame Echo-Unterdrückung (AEC) verfügen. Das ConferenceONE™ Diskussions-System verfügt nicht über diese Funktion.

### 5.1 | Schnittstellenpegel

Die Schnittstelle stellt symmetrische Line-Pegel Signale mit einem nominellen Pegel von 0 oder +4dBu zur Verfügung. Die Pegelschalter links und rechts vom Euroblock-Anschluss dienen zur Pegel-Anpassung zum externen Hybrid/Codec wobei der Input-Schalter die Empfindlichkeit des Eingangs und der Output-Schalter den Ausgangspegel anpasst. Es wird empfohlen Eingangs- und Ausgangspegelschalter auf die gleiche Stellung einzustellen um gleiche Ein- und Ausgangspegel zu gewährleisten. Sollte der externe Hybrid/Codec geringere Empfangspegel liefern (die vom externen Teilnehmer empfangene Sprachpegel in den Lautsprechern des ConferenceONE™ Diskussions-System ist leiser als die der lokalen Mikrofone) können die Pegelschalter auf "-5dB" gestellt werden um eine Pegelanpassung vorzunehmen. Dadurch wird der empfangene Pegel erhöht und der gesendete Pegel abgesenkt. In der Stellung "+5dB" ergibt sich der gegenteilige Effekt. Bitte beachten Sie, dass mit den Pegelschaltern schlechte Verbindung nicht ausgeglichen werden können. Der externe Telefonhybrid oder Videokonferenz-Codec muss in der Lage sein konstante Empfangsqualität während verschiedenster Bedingungen zu liefern um eine verlässliche Telekonferenz zu sichern.

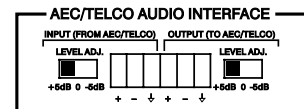

### 5.2 | Symmetrische / Unsymmetrische Verbindungen

Der 6-polige Euroblock-Steckverbinder stellt symmetrische Audio-Ein- und Ausgänge zur Verfügung. Sollten hier unsymmetrische Signale ein- oder ausgekoppelt werden, benutzen Sie bitte den "+" und den Masse Pin und lassen den "-" Pin offen.

### 5.3 | Einstellungen des externen Gerätes

Zu Informationen über die notwendigen Einstellungen des externen Telefonhybrids oder Videokonferenz-Codex wird auf deren Bedienungsanleitungen verwiesen.

## 6 Bedienung

### 6.1 Allgemein

Das Mikrofon der Sprechstelle wird einfach durch Drücken der Sprechaste aktiviert und durch nochmaliges Drücken wieder deaktiviert.

Dabei ist allerdings die Anzahl der gleichzeitig aktivierbaren Mikrofone begrenzt (Limit), das Limit liegt zwischen einem und maximal acht Mikrofonen.

Wenn das **Limit** auf eins eingestellt ist, wird im Display der Vorsitzendensprechstelle die Redezeit des aktivierten Mikrofons angezeigt.

**Hinweis:** Zur Vermeidung von Rückkopplungen wird die Gesamtlautstärke mit zunehmender Anzahl von aktivierten Mikrofonen reduziert.

Durch Drücken der CANCEL-Taste an der Vorsitzendensprechstelle werden alle anderen Mikrofone deaktiviert. Durch Drücken und Halten der PRIORITÄTS-Taste (PRIORITY) hat der Vorsitzende die Möglichkeit alle anderen Mikrofone vorübergehend abzuschalten um eine Ansage zu machen. Solange die Prioritätsfunktion aktiviert ist, blinken die Leuchtringe der temporär abgeschalteten Sprechstellen.

### 6.2 Bedienungshinweise

#### Um die Lautstärke zu ändern:

1. ◀ oder ▶ zum Anpassen drücken
2. SELECT drücken um zur Statusseite zurückzukehren

#### Um die Anzahl der maximal gleichzeitig zu aktivierenden Mikrofone zu ändern:

1. SELECT drücken um in das Menü zu gelangen
2. ◀ oder ▶ drücken bis der Menüpunkt **Limit** unterstrichen ist
3. SELECT drücken um zum Menüpunkt **Limit** zu wechseln
4. ◀ oder ▶ drücken um die gewünschte Anzahl einzustellen
5. SELECT drücken um zur Statusseite zurückzukehren

#### Um den Gong zu aktivieren oder zu deaktivieren:

1. SELECT drücken um in das Menü zu gelangen
2. ◀ oder ▶ drücken bis der Menüpunkt **Gong** unterstrichen ist
3. SELECT drücken um zum Menüpunkt **Gong** zu wechseln
4. ◀ oder ▶ drücken um den Vorgong zu aktivieren oder zu deaktivieren
5. SELECT drücken um zur Statusseite zurückzukehren

#### Um die Menüsprache zu ändern:

1. ◀ und ▶ gleichzeitig für ca. 5 Sekunden drücken bis der Menüpunkt **Sprachauswahl** im Display erscheint
2. ◀ oder ▶ drücken um die gewünschte Sprache auszuwählen
3. SELECT drücken um zur Statusseite zurückzukehren

#### Um den Testmodus zu aktivieren:

1. ◀ und ▶ gleichzeitig für ca. 3 Sekunden drücken, bis die aktuelle Softwareversion im Display erscheint. Alle Leuchtringe leuchten
2. SELECT drücken um zum normalen Betrieb und zur Statusseite zurückzukehren

## 7 Problembehebung

<b>Problem</b>	<b>Abhilfe</b>
Grüne Netz LED leuchtet nicht	<ul style="list-style-type: none"> <li>• Netzkabel eingesteckt?</li> <li>• Netzschalter auf der Rückseite eingeschaltet?</li> <li>• Netz-Sicherung in der Netzanschlussbuchse prüfen.</li> </ul>
Rote Protect LED leuchtet	<ul style="list-style-type: none"> <li>• Maximal zugelassene Anzahl von Sprechstellen beachten.</li> <li>• Alle Sprechstellen und Kabel ausstecken. Wenn die LED weiter leuchtet, Netzteil an autorisierte Service-Werkstatt schicken.</li> <li>• Testmodus aktivieren.</li> <li>• Sprechstellen und Kabel einzeln am Netzteil einstecken und damit überprüfen.</li> </ul>
Kein Ton	<ul style="list-style-type: none"> <li>• Lautstärkeeinstellung an der Vorsitzendensprechstelle überprüfen.</li> <li>• Testmodus aktivieren.</li> <li>• Prüfen, ob alle Minicon-Stecker korrekt eingesteckt sind.</li> </ul>
Rückkopplungen	<ul style="list-style-type: none"> <li>• Abstand zwischen den Sprechstellen erhöhen.</li> <li>• Lautstärke der Anlage an der Vorsitzendensprechstelle reduzieren.</li> </ul>
Delegierten-Mikrofon lässt sich nicht einschalten, LED blinkt	<ul style="list-style-type: none"> <li>• Maximal erlaubte Anzahl von aktivierten Mikrofonen ist erreicht. Limit erhöhen oder anderes Mikrofon deaktivieren.</li> </ul>
Echos und Rückkopplungen, wenn das System über die optionale AEC / Telco Audio Schnittstelle und einem externen Telefon-hybrid oder Videokonferenz-Codec mit weiteren Teilnehmern verbunden ist.	<ul style="list-style-type: none"> <li>• Justieren Sie die Audiopegel des externen Telefonhybrides oder Videokonferenz-Codecs</li> <li>• Überprüfen Sie bei dem externen Telefonhybrid oder Videokonferenz-Codec ob die Echo-Unterdrückung aktiviert ist.</li> <li>• Wählen Sie erneut um eine eventuell bessere Verbindung zu erreichen.</li> <li>• Bitten Sie die externen Teilnehmer ihre Einstellungen zu überprüfen.</li> </ul>

## 7 Technische Daten

### Netzteil C1-PS 30s

#### Netzspannung

C1-PS 30s A:	120 V AC, 50/60 Hz
C1-PS 30s J:	100 V AC, 50/60 Hz
C1-PS 30s E, C1-PS 30s UK :	220 - 240 V AC, 50/60 Hz

#### Leistungsaufnahme:

160 VA

#### Sicherungen Primär

C1-PS 30s A:	T2.5A
C1-PS 30s J:	T3.15A
C1-PS 30s E, C1-PS 30s UK :	T1.25A

#### Sicherungen Sekundär:

2 x T4A

#### Busversorgungsspannung:

+/- 24 V DC nom.

Audio-Eingänge	Mikrofon (symmetrisch)	Line (symmetrisch)	Aux (asymmetrisch)	AEC / Telco Audio Schnittstelle (symmetrisch)
Impedanz	8 kOhm	8 kOhm	50 kOhm	50 kOhm
Maximale Eingangsspegel	-26 dBV	+6 dBV	+6 dBV	+20 dBV
Phantom Spannung	13 V DC	--	--	--

Audio-Ausgänge	Line (symmetrisch)	Aux (asymmetrisch)	AEC / Telco Audio Schnittstelle (symmetrisch)
Impedanz	<20 Ohm	<20 Ohm	200 Ohm
Maximale Ausgangsspegel	+18 dBV	+12 dBV	+18 dBV

#### Kopfhörerausgang

Ausgangsimpedanz:

8 Ohm

Ausgangsbuchse:

6,3 mm Klinkenbuchse Stereo

#### Anschlüsse

max. Anzahl an Sprechstellen

pro Sprechstellenbus-Zweig (Minicon):

15

max. Anzahl an Sprechstellen gesamt:

30

max. Länge eines Sprechstellenbus-Zweiges:

40 m

## Sprechstellen

### Leistungsaufnahme

Delegiertensprechstelle C1-Ds:	ca. 1,2 W
Vorsitzendensprechstelle C1-Cs:	ca. 4,8 W

### Mikrofon

Mikrofontyp:	Elektret-Kondensator (Microflex®)
Richtcharakteristik:	Superniere

### Kopfhörerausgang

Ausgangsimpedanz:	4 Ohm
Ausgangsbuchse:	3,5 mm Klinkenbuchse Stereo

## Performance

### Mikrofon zu Audio-Ausgang

Übertragungsbereich:	100 Hz – 15 kHz
Klirrfaktor:	≤ 0,3 %

### Audio-Eingang zu Audio-Ausgang

Übertragungsbereich:	50 Hz – 18 kHz
Klirrfaktor:	≤ 0,3 %

## Mechanische Daten

### Abmessungen (H x B x T)

Netzteil C1-PS 30s:	88,1 x 482,6 x 237 mm
Vorsitzendensprechstelle C1-Cs:	85 x 265 x 210 mm
Delegiertensprechstelle C1-Ds:	85 x 165 x 210 mm

### Gewicht

Netzteil C1-PS 30s:	ca. 7 kg
Vorsitzendensprechstelle C1-Cs:	ca. 1 kg
Delegiertensprechstelle C1-Ds:	ca. 0,7 kg

## Sonstiges

Betriebstemperaturbereich:	-7 bis +57°C (+20 bis 135°F) Anmerkung: Bitte beachten Sie, dass die elektrischen Sicherheitszulassungen auf einer maximalen Umgebungstemperatur von 35°C beruht.
----------------------------	--

## Zertifizierung

Model C1-PS 30s A

UL-REGISTRIERUNG unter UL 6500, 2. Ausgabe,  
cUL-REGISTRIERUNG unter CAN/CSA E60065-00.  
Eingestuft nach der Prüfbestimmung der FCC Teil  
15 als Class B Digital Gerät.  
Dieses Class B Gerät entspricht der Kanadischen  
ICES-003

Model C1- PS 30s E, C1-PS 30s UK

Entspricht den Richtlinien der Europäischen  
Union, zum Tragen des CE-Zeichens berechtigt;  
TÜV GS-Zulassung nach EN60065, 6. Ausgabe;  
Erfüllt die Anforderungen für elektromagnetische  
Verträglichkeit EN55103 (Teil 1 und 2),  
Umgebungen E1 und E2. Erfüllt die  
Anforderungen für elektromagnetische  
Verträglichkeit von Australien, zum Tragen des  
Zeichens C-Tick berechtigt.

Model C1- PS 30s J

TÜV (PSE) Zulassung nach J 60065

## 8 Anhang A - Pinbelegung Steckverbinder

Minicon Bus Kabel

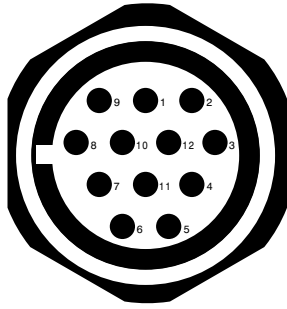

Pin	Signal	Adernfarbe
1	Audio 1	schwarz
2	Control 2	blau
3	-24 V	grau
4	GND	braun
5	GND	violett
6	GND	rosa/grau
7	GND	rot
8	+24 V	rosa
9	Control 3	gelb
10	Control 1	grün
11	Mic Bus	weiss
12	Mode	rot/blau

Steckergehäuse mit Schirm verbunden



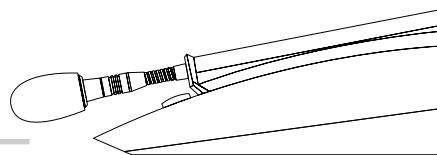

## Guía del usuario

### ConferenceONE™s standard Discussion System

<b>1</b>	<b>Introducción</b>	<b>2</b>
1.1	Propiedades	2
1.2	Componentes	2
<b>2</b>	<b>Descripción</b>	<b>3</b>
2.1	Fuente de alimentación C1-PS 60i	3/4
2.2	Cónsola de delegados C1-Di	5
2.3	Cónsola del presidente C1-Ci	6/7
<b>3</b>	<b>Estructura de instalación</b>	<b>7</b>
3.1	Generalidades	7
3.2	Variantes de la estructura de instalación	8
<b>4</b>	<b>Ajuste</b>	<b>9</b>
4.1	Fuente de alimentación	9
4.2	Cónsola del presidente	10
4.2.1	Página de estado	10
4.2.2	Control por menú	10/11
4.3	Modo de test	12
4.4	Ajuste de idioma	12
<b>5</b>	<b>Interface de Audio AEC / Telco (Opcional)</b>	<b>12</b>
5.1	Niveles del Interface	12
5.2	Señales Balanceadas/Desbalanceadas	12
5.3	Ajustes del Aparato Interface Externo	12
<b>6</b>	<b>Servicio</b>	<b>13</b>
6.1	Generalidades	13
6.2	Indicaciones para el servicio	13
<b>7</b>	<b>Eliminación de fallos</b>	<b>14</b>
<b>8</b>	<b>Datos técnicos</b>	<b>15/16</b>
<b>9</b>	<b>Apéndice – Asignación de pins del conector</b>	<b>17</b>

#### INSTRUCCIONES IMPORTANTES DE SEGURIDAD !

1. LEA estas instrucciones.
2. CONSERVE estas instrucciones.
3. PRESTE ATENCION a todas las advertencias.
4. SIGA todas las instrucciones.
5. NO utilice este aparato cerca del agua.
6. LIMPIESE ÚNICAMENTE con un trapo seco.
7. NO obstruya ninguna de las aberturas de ventilación. Instálese según lo indicado en las instrucciones del fabricante.
8. NO instale el aparato cerca de fuentes de calor tales como radiadores, registros de calefacción, estufas u otros aparatos (incluyendo amplificadores) que produzcan calor.
9. NO anule la función de seguridad del enchufe con clavija de puesta a tierra. La tercera clavija se ha provisto para su seguridad. Si el tomacorriente no es del tipo apropiado para el enchufe, consulte a un electricista para que sustituya el tomacorriente de estilo anticuado.
10. PROTEJA el cable eléctrico para evitar que personas lo pisen o estrojen, particularmente en sus enchufes, en los tomacorrientes y en el punto por el cual sale del aparato.
11. UTILICE únicamente los accesorios especificados por el fabricante.

12. UTILICESE únicamente con un carro, pedestal, trípode, escuadra o mesa del tipo especificado por el fabricante o vendido con el aparato. Si se usa un carro, el mismo debe moverse con sumo cuidado para evitar que se vuelque con el aparato.



13. DESENCHUFE el aparato durante las tormentas eléctricas, o si no va a ser utilizado por un lapso prolongado.
14. TODA reparación debe ser llevada a cabo por técnicos calificados. El aparato requiere reparación si ha sufrido cualquier tipo de daño, incluyendo los daños al cable o enchufe eléctrico, si se derrama líquido sobre el aparato o si caen objetos en su interior, si ha sido expuesto a la lluvia o la humedad, si no funciona de modo normal, o si se ha caído.
15. NO exponga la unidad al goteo ni a la humedad. NO depositar encima de la unidad objetos que contengan líquidos, como por ejemplo vasos.



Este símbolo indica que la literatura que acompaña a esta unidad contiene instrucciones importantes de funcionamiento y mantenimiento.



Este símbolo indica que la unidad contiene niveles de voltaje peligrosos que representan un riesgo de choques eléctricos.

**ADVERTENCIA:** Los voltajes presentes en este equipo representan un riesgo para la vida. No contiene componentes reparables por el usuario. Toda reparación debe ser llevada a cabo por técnicos calificados. Las certificaciones de seguridad no tienen vigencia cuando el voltaje de funcionamiento de la unidad es cambiado a un valor distinto al ajustado en fábrica.

## 1 Introducción

El Shure ConferenceONE™ Discussion System es un sistema de conferencias cuya instalación y manejo son extremadamente simples, que ha sido desarrollado para el empleo en conferencia, entrevistas y debates de gran envergadura, así como en coloquios públicos, etc.

El ConferenceONE™ Discussion System supone, gracias a los altavoces integrados en los puestos de conversación, una solución de audiodifusión perfecta, a la que se pueden conectar adicionalmente y sin problema alguno otros equipos como mezcladores externos, micrófonos inalámbricos, fuentes sonoras, aparatos grabadores o, en caso necesario, también un sistema de audiodifusión externo.

### 1.1 Propiedades

- Instalación y puesta en servicio sencillo.
- Sistema de conferencias de un solo cable con conectores por enchufe Neutrik Minicon estándar
- Paso en bucle de los cables de conexión de un puesto de conversación a otro;  
Concepto "Daisy-Chain" (concepto de conexión encadenada)
- Altavoces integrados en los puestos de conversación
- Conexión adicional de auriculares en cada puesto de conversación con control de volumen
- Funcionamiento manual con botón PTT ( Pulsar para hablar )
- Control por microprocesador
- Anillo luminoso en el brazo del micrófono
- Brazo de micrófono abatible
- Ajuste confortable y controlado por menú en el puesto de conversación del presidente
- Acabado superficial Nextel resistente a rasguños
- Configuración de entrada y salida de audio flexible
- Cápsula microfónica Microflex® de alta calidad
- Compresor integrado para un nivel acústico constante

### 1.2 Componentes

El ConferenceONE™s Discussion System consta de los componentes expuestos a continuación:

#### ConferenceONE™s

- |                                      |                 |
|--------------------------------------|-----------------|
| • Fuente de alimentación             | C1-PS 30s       |
| • Cónsola del presidente             | C1-Cs           |
| • Cónsola de delegados               | C1-Ds           |
| • Cable de línea de Bus 2 / 5 / 10 m | C1-B 2 / 5 / 10 |

## 2 Descripción

### 2.1 Fuente de alimentación C1-PS 30s

La fuente de alimentación C1-PS 30s proporciona tensión a los puestos de conversación del sistema conferencias y, además, pone a disposición los interfaces para conexión de equipos externos.

Vista frontal

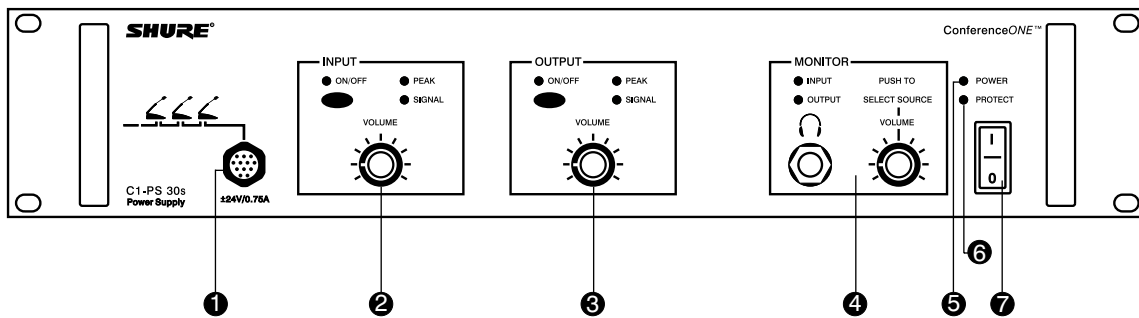

<p><b>❶ Conexión encadenada (Daisy-Chain)</b> Base Minicon para la conexión directa de los puestos de conversación con cables de Bus.</p>	<p><b>❺ LED de encendido</b> Este se ilumina cuando la unidad se pone en marcha con el conmutador de encendido.</p>
<p><b>❷ Entrada de Audio</b> Con el botón de ON/OFF se activa la entrada de audio de la parte trasera del aparato, con el potenciómetro se ajusta el volumen acústico. Los LED presencia de señal y de pico (Peak) se iluminan para indicarnos el estado de nivel de la entrada de audio.</p>	<p><b>❻ Protect LED</b> En funcionamiento normal, este LED se ilumina cuando se enciende la unidad, después se apagará cuando el sistema esté preparado para funcionar. Se iluminará si se produce algún fallo en la fuente de alimentación, o si hay demasiadas consolas conectadas al sistema.</p>
<p><b>❸ Salida de Audio</b> Con el botón de ON/OFF se activa la salida en la parte trasera del aparato, con el potenciómetro se ajusta el volumen acústico. Los LED presencia de señal y de pico (Peak) se iluminan para indicarnos el estado de nivel de la salida de audio.</p>	<p><b>❼ Interruptor de Alimentación</b> Oprima este botón para encender o apagar la unidad.</p>
<p><b>❹ Sección de Monitor</b> Conexión de auriculares con regulador de volumen. Pulsando el botón de volumen se conmuta entre las fuentes de escucha (Input o Output). Los LEDs se iluminan para indicar que señal está escuchando</p>	

## Vista trasera

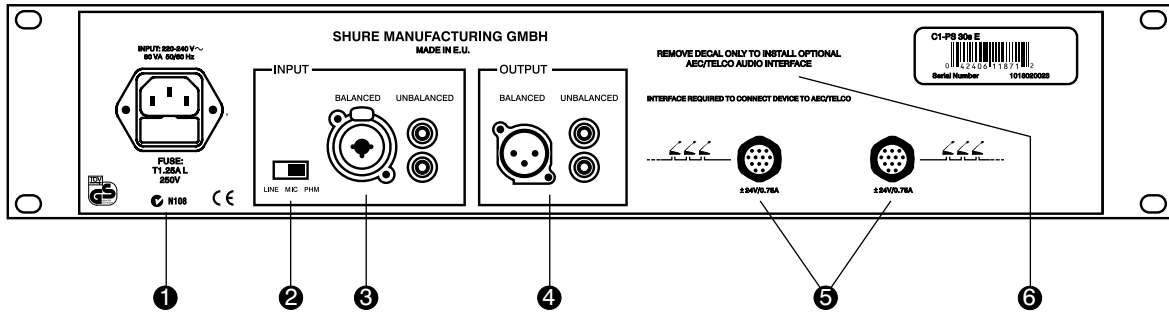

<p><b>❶ Base de conexión a la red</b> Base con fusible integrado.</p>	<p><b>❷ Salida de Audio (*)</b> Salida balanceada electrónicamente con base XLR o no balanceada por medio de bases RCA, respectivamente. La salida contiene una mezcla de señal de los micrófonos del sistema de discusión, la entrada de audio a la fuente de alimentación y la señal del Interface de Audio AEC/Telco.</p>
<p><b>❷ Conmutador de nivel y de tensión Phantom</b> Este conmuta la sensibilidad de entrada entre el nivel del micrófono y el nivel de línea y activa la tensión Phantom para los micrófonos de condensador.</p>	<p><b>❸ Conexión encadenada (Daisy-Chain)</b> Bases Minicon para la conexión de las consolas por medio de cables de Bus.</p>
<p><b>❸ Entrada de Audio (*)</b> Entrada balanceada electrónicamente con enchufe combinado XLR/JACK 6,35, así como bases RCA desbalanceadas.</p>	<p><b>❹ Interface de Audio AEC / Telco</b> Intale el Interface de Audio AEC/Telco (RPC230) opcional aquí.</p>

(\*) Atención; Nótese que la entrada y salida de audio no es la apropiada para conectar a un híbrido telefónico externo. Para este propósito utilice el un Interface de Audio opcional AEC/TELCO. (RPC230)

## 2.2 | Cónsola de delegados C1-Ds

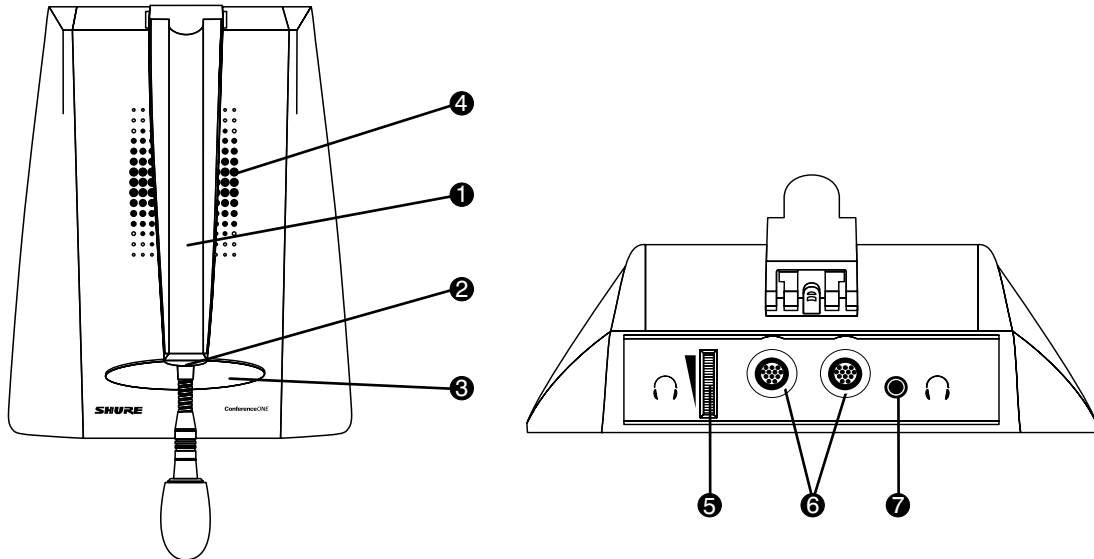

<p><b>1 Brazo de micrófono</b> Abatible con micrófono extensible.</p>	<p><b>5 Regulador de volumen para los auriculares</b> Permite ajustar el volumen de los auriculares.</p>
<p><b>2 Anillo luminoso</b> Se enciende cuando está conectado el micrófono la cónsola. Parpadea al pulsar el botón, cuando en el modo manual se ha alcanzado el número máximo permitido de micrófonos.</p>	<p><b>6 Conexión encadenada (Daisy-Chain)</b> Bases Minicon para la conexión y paso en bucle, respectivamente, del Bus de las cónsolas. Las bases son equivalentes y se pueden utilizar como entrada o salida.</p>
<p><b>3 Botón de conversación</b> Con este botón se activa el micrófono y se enciende el anillo luminoso.</p>	<p><b>7 Base para auriculares</b> Base JACK de 3,5 mm para la conexión de un auricular. El altavoz en el puesto de conversación se desconecta cuando se utiliza un auricular. <b>ATENCIÓN: ¡Emplear únicamente conectores de conexión estéreo!</b></p>
<p><b>4 Altavoz</b> Emite la señal acústica del sistema de conferencias. El altavoz se desactiva automáticamente, cuando se activa el propio micrófono.</p>	

## 2.3 | Cónsola del presidente C1-Cs

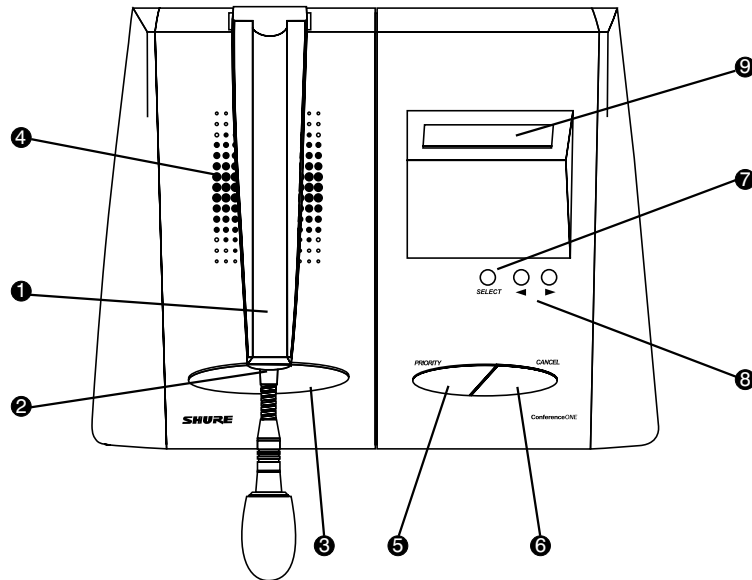

<p><b>1 Brazo de micrófono</b> Abatible con micrófono extensible.</p>	<p><b>6 Botón de cancelación (CANCEL)</b> Al activarlo se desconectan todos los micrófonos activados (abiertos) de la instalación, excepto el micrófono del puesto de conversación del presidente.</p>
<p><b>2 Anillo luminoso</b> Se ilumina cuando está conectado el micrófono del puesto de conversación.</p>	<p><b>7 Botón de menú (select)</b> Este se emplea para la selección de funciones en el menú.</p>
<p><b>3 Botón de conversación</b> Activa el micrófono en el modo de servicio manual y se ilumina el anillo luminoso.</p>	<p><b>8 Teclas UP/DOWN</b> Estas se emplean para la navegación en el menú, así como para el ajuste de parámetros y en el estado básico para el ajuste del volumen de la instalación o sistema de conferencias.</p>
<p><b>4 Altavoz</b> Reproduce la suma de señales del sistema de conferencias. El altavoz se desactiva automáticamente cuando está activado el propio micrófono.</p>	<p><b>9 Display LCD</b> Muestra el menú de funciones. En modo de funcionamiento normal, muestra una página de estado que permite acceder a los ajustes del sistema más importantes.</p>
<p><b>5 Botón de prioridad</b> Con él se activa la función de prioridad del puesto de conversación de presidente. Al accionarlo se desconectan momentáneamente todos los demás micrófonos activados de la instalación y se activa el micrófono del puesto de conversación de presidente.</p>	

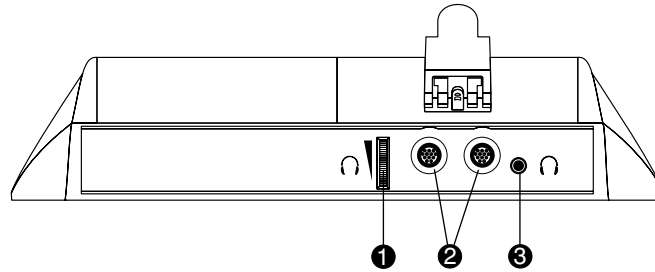

<p><b>❶ Regulador de volumen para los auriculares</b> Permite ajustar el volumen de los auriculares.</p>	<p><b>❸ Base para auriculares</b> Base JACK de 3,5 mm para la conexión de un auricular. El altavoz en el puesto de conversación se desconecta cuando se utiliza un auricular. <b>ATENCIÓN: ¡Emplear únicamente conectores de conexión estéreo!</b></p>
<p><b>❷ Conexión en guirnalda (Daisy-Chain)</b> Bases Minicon para la conexión y paso en bucle del Bus del puesto de conversación. Las bases son equivalentes y se pueden utilizar como entrada o salida.</p>	

## 3 Estructura de instalación

### 3.1 Generalidades

Un sistema operativo está compuesto por una fuente de alimentación, una consola de presidente, hasta 29 consolas de delegados como máximo, así como los cables de conexión necesarios. Todos los cables necesarios para el sistema básico están incluidos en el suministro de los diferentes componentes.

Durante la instalación del sistema de conferencias se tienen que observar las siguientes reglas fundamentales:

- La conexión o desconexión, respectivamente, de los puestos de conversación o cables de Bus sólo se deberán realizar estando desconectada la fuente de alimentación.
- No conectar mas de 15 consolas por cada base Minicon
- 30 consolas como máximo por sistema
- Longitud máxima de una rama de Bus de consola: 40 m

Para el funcionamiento de la instalación no tiene ninguna importancia el orden de colocación de los diversos componentes dentro de la cadena de comunicación. Así, p.ej., la consola del presidente no se tiene que emplazar imprescindiblemente como primer puesto de conversación, sino que se puede integrar en cualquier punto del Bus de consolas.

En caso necesario, no supone ningún problema realizar una ejecución del Bus de consolas en forma de una línea en bucle cerrada. De este modo se obtiene una mayor seguridad funcional, ya que en el caso de una eventual rotura de las consolas siguen disponiendo de una conexión con capacidad de funcionamiento.

## 3.2 | Variantes de la estructura de instalación

En el caso de instalaciones más pequeñas se pueden conectar hasta 15 consolas directamente a la base Minicon, dispuesta en la parte delantera de la fuente de alimentación. Para ello, el cable de Bus se pasa simplemente en bucle de cada consola a la siguiente.

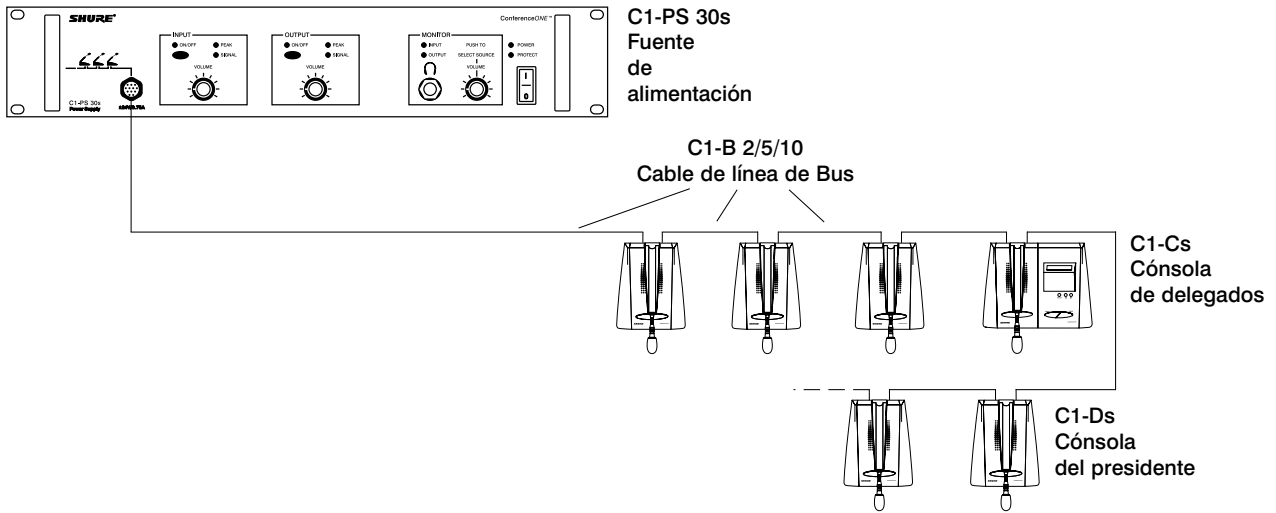

Paralelamente a las bases de conexión dispuestas en la parte frontal se pueden emplear también las bases que se encuentran en la parte trasera de la fuente de alimentación. Sin embargo, aquí se deberá observar, que no se sobrepase el número máximo admisible de consolas.

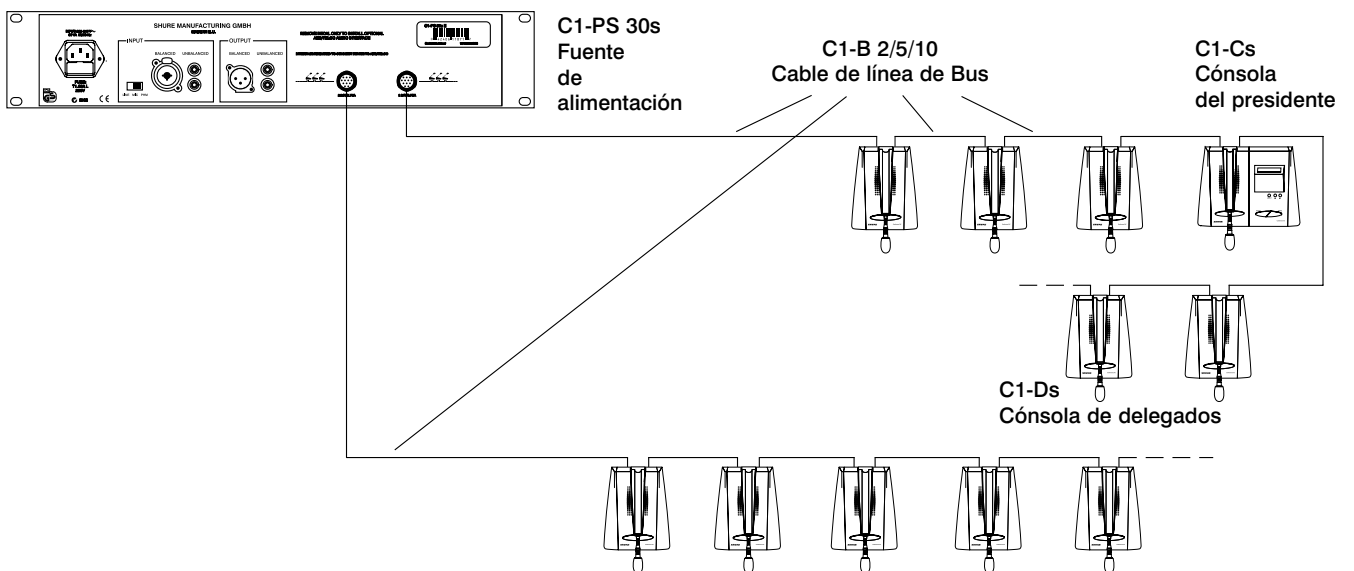



## 4 Ajuste

Todos los ajustes del sistema de conferencias se efectuarán en la consola del presidente. Los controles localizados en la fuente de alimentación ajustan los niveles de entrada y salida para equipos externos.

### 4.1 Fuente de alimentación

En la parte trasera localizamos al lado del conector de entrada un conmutador deslizante que selecciona la sensibilidad de entrada de audio entre nivel micro y nivel de línea. La tercera posición del conmutador proporciona 13V de tensión Phantom para poder conectar un micrófono de condensador.

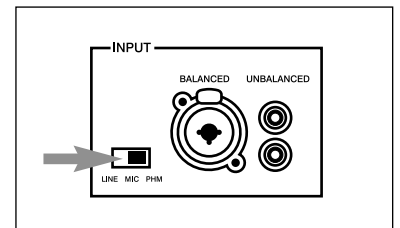

Presionar el botón ON/OFF de la sección de entrada para activar la entrada de audio de la parte trasera de la unidad. El LED que se encuentra sobre este botón se iluminará en color verde cuando la entrada esta activada.

Utilizar las teclas de UP y DOWN para ajustar el nivel de la entrada de audio. Cuando una es presente una señal en la entrada el LED de señal se iluminará en color verde. Si el LED de "Pico" se ilumina en rojo, reducir la entrada para evitar que se produzca distorsión.

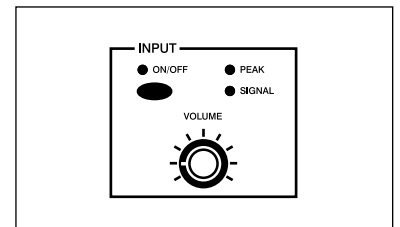

Presionar el botón ON/OFF de la sección de salida para activar la salida de audio de la parte trasera de la unidad. El LED que se encuentra sobre este botón se iluminará en color verde cuando la salida esta activada.

Utilizar las teclas de UP y DOWN para ajustar el nivel de salida de audio para equipos externos.

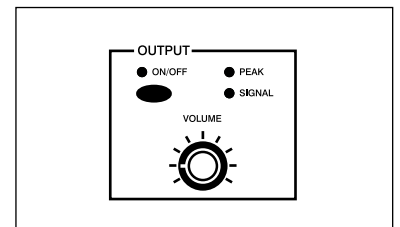

## 4.2 | *Cónsola del presidente*

La configuración de la instalación se efectúa en la cónsola del presidente por medio del display LCD y de las tres teclas SELECT, ◀ y ▶ que se encuentran debajo.

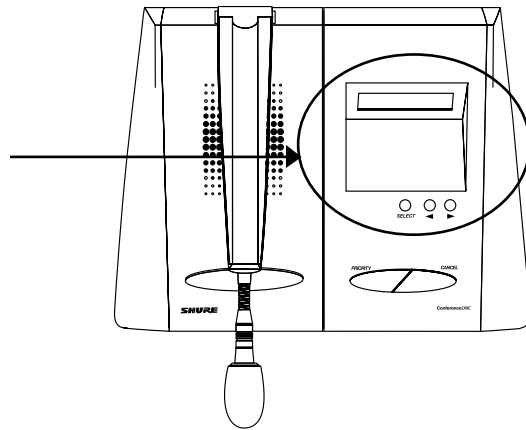

### 4.2.1 | *Página de estado*

En el estado básico o inicial, se visualiza en el display la página de estado con los ajustes actuales. La indicación cambia automáticamente a esta página de estado después de unos 10 segundos.

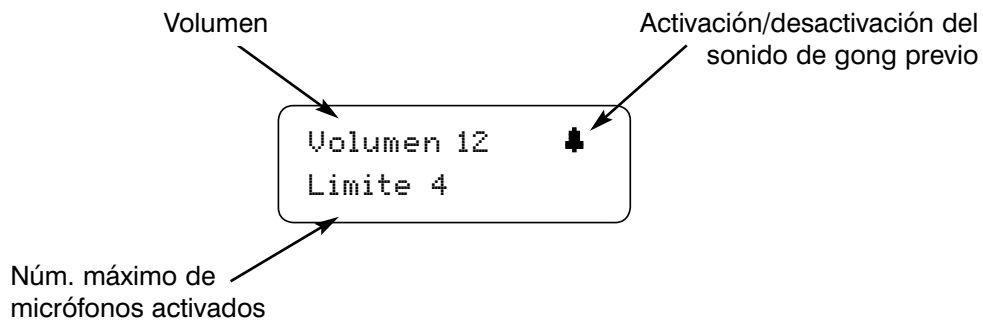

### 4.2.2 | *Control por menú*

En modo manual y con Limite ajustado en 1, Un temporizador nos muestra el tiempo que hace que está funcionando el micrófono actualmente activo.

Pulsando las teclas ◀ o ▶ en el estado básico o inicial (se visualiza la página de estado), se puede ajustar directamente el volumen del sistema. Pulsando **Select** se vuelve a la página de estado.

Pulsando la tecla Select se accede al menú de Setup. Pulsando las teclas ◀ o ▶ se selecciona el punto de menú deseado. El punto de menú seleccionado se visualiza subrayado en el display. Pulsando la tecla **Select** se cambia al punto de menú seleccionado. Seleccionando **Volver** se vuelve a la página de estado.

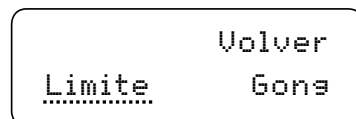
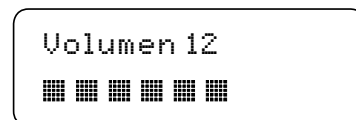
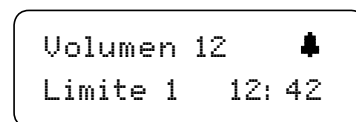

# 4

En modo manual, se puede utilizar el punto de menú **Limite** para especificar el número máximo de micrófonos que pueden ser activados simultáneamente en adición a la consola del presidente.

Si el **Limite** está ajustado a 1, se muestra el temporizador. Pulsar los botones ◀ o ▶ para cambiar la cantidad y luego pulsar SELECT para volver a la página de estado.

En el punto de menú **Gong** se ajusta si se desea que al accionar el botón de prioridad (Priority) en la consola del presidente suene un sonido de gong previo como señal de atención. Realizar el ajuste con ayuda de las teclas ◀ o ▶, y pulsar luego SELECT para volver a la página de estado.

```
Manual Modo
Limite 4
```

```
Gong
Activ.  Desactiv.
```

A continuación se ilustra una vez más toda la estructura del menú.

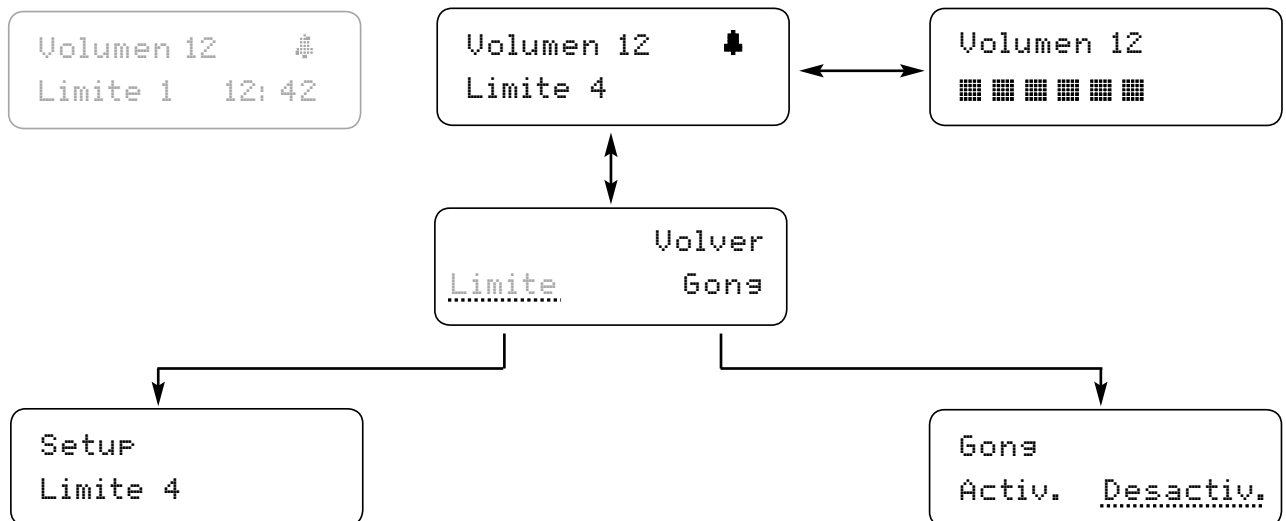

## 4.3 | Modo de test

Pulsando simultáneamente las teclas ◀ y ▶ durante unos 3 segundos se activa el modo de test.

Aquí se visualiza en el display del puesto de conversación del presidente la versión del Software actual.

Además, se encienden los anillos luminosos de las consolas de delegados, de manera que se puede ver claramente si se ha producido una eventual interrupción de cable o si hay algún puesto de conversación con defectos. Pulsando la tecla SELECT se accede de nuevo al estado básico o inicial.

```
ConferenceOne
SHURE Ver.1.0s
```

## 4.4 | Ajuste de idioma

Pulsando simultáneamente las teclas ◀ y ▶ durante unos 5 segundos se accede al menú de selección de idioma. Aquí se visualiza en el display el ajuste actual. Con ayuda de las teclas ◀ y ▶ se puede elegir el idioma deseado y activarse pulsando la tecla SELECT.

Selección Idioma  
Español

## 5 Interface de Audio AEC / Telco (Opcional)

Este interface, ofrece un terminal dedicado a conectar el sistema de discusión, directamente, a la mayoría de híbridos telefónicos externos o códecs de videoconferencia, permitiendo a los usuarios del sistema comunicarse con reuniones remotas. Cuando el sistema de discusión ConferenceONE™ y un híbrido telefónico se utilizan conjuntamente, el sistema permite comunicarse con otras reuniones a través de una línea telefónica estándar. Cuando el sistema de discusión ConferenceONE™ y un códec de videoconferencia, se utilizan conjuntamente, el sistema de discusión ConferenceONE™ suministra la parte de audio de la videoconferencia. Para evitar los ecos de retorno de la reunión remota, el aparato debe disponer de control de eco acústico efectivo (AEC). El sistema de discusión ConferenceONE™, no dispone de esta función.

### 5.1 | Interface Levels

El interface ofrece señales profesionales balanceadas a nivel de línea de, 0 o +4dBu. Los conmutadores de nivel ajustables, permiten optimizar los niveles del híbrido o códec conectado, en caso que se requiera de un mayor o menor nivel de palabra que el nominal, para operar adecuadamente. Para mantener el mismo nivel de entrada y salida, los conmutadores deberán colocarse en la misma posición. Si el híbrido/códec suministra una señal más débil que el nivel de señal recibida de la reunión remota (la señal de la reunión remota recibida en el altavoz del ConferenceONE™ es percibida como menor que la de la reunión local), los conmutadores pueden situarse a la posición de “-5dB”, para adecuar la señal de entrada. Esto hará subir el volumen de la señal que sale por el altavoz y reducirá la señal a transmitir. El efecto opuesto se observará si los conmutadores se sitúan a la posición de “+5dB”. Téngase en cuenta que los conmutadores no pueden compensar niveles pobres de línea. Para una tele conferencia más fiable, el híbrido telefónico externo o códec de videoconferencia, debe ser capaz de suministrar al ConferenceONE™, una buen nivel de señal recibida, en un amplio rango de situaciones.

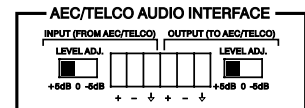

### 5.2 | Señales Balanceadas/Desbalanceadas

El terminal euroblock de 6 pines ofrece al sistema, entradas y salidas de audio balanceadas. Si el híbrido/códec, utiliza entradas y salidas desbalanceadas, realice las conexiones al “+” y tierra de los terminales del ConferenceONE™, dejando los terminales “-“ abiertos.

### 5.3 | Ajustes del Aparato Interface Externo

Para información de los ajustes requeridos por el híbrido telefónico o códec de videoconferencia externo, atégase a su manual de usuario.

## 6 Servicio

### 6.1 | Generalidades

El micrófono la consola se activa simplemente pulsando el botón de conversación, y se desactiva pulsándolo de nuevo.

Sin embargo, aquí está limitado el número de los micrófonos que se encuentran activados al mismo tiempo (límite). El límite se encuentra entre uno y ocho micrófonos como máximo.

Cuando el límite ha sido ajustado a uno, en el display del puesto de conversación del presidente se visualiza el tiempo de habla del micrófono activado.

**Nota:** A fin de evitar realimentaciones, el volumen total se reduce a medida que aumenta el número de los micrófonos activados.

Pulsando el botón de cancelación (Cancel) en la consola del presidente, se desactivan todos los demás micrófonos; pulsando y manteniendo pulsado el botón de prioridad (Priority), el presidente tiene la posibilidad de interrumpir todos los demás micrófonos para un aviso. Mientras se encuentra activada la función de prioridad, parpadean los anillos luminosos de las consolas interrumpidas.

### 6.2 | Indicaciones para el servicio

#### Para modificar el volumen:

1. Pulsar ◀ o ▶ para cambiar el volumen
2. Pulsar Select a fin de volver a la página de estado

#### Para modificar el número máximo de los micrófonos a activar al mismo tiempo:

1. Pulsar Select a fin de acceder al menú de ajuste
2. Pulsar ◀ o ▶ hasta que quede subrayado el punto de menú Límite
3. Pulsar Select a fin de cambiar al punto de menú Límite
4. Pulsar ◀ o ▶ a fin de ajustar el número deseado de micrófonos activos
5. Pulsar Select a fin de volver a la página de estado

#### Para activar o desactivar el sonido de gong previo:

1. Pulsar Select a fin de acceder al menú de ajuste
2. Pulsar ◀ o ▶ hasta que quede subrayado el punto de menú Gong
3. Pulsar Select a fin de cambiar al punto de menú Gong
4. Pulsar ◀ o ▶ a fin de activar o desactivar el sonido de gong previo
5. Pulsar Select a fin de volver a la página de estado

#### Para cambiar el idioma de menú:

1. Pulsar simultáneamente ◀ y ▶ durante unos 5 segundos hasta que en el display se visualice el punto de menú de Selección de idioma
2. Pulsar ◀ o ▶ a fin de elegir el idioma deseado
3. Pulsar Select a fin de volver a la página de estado

#### Para activar el modo de test:

1. Pulsar simultáneamente ◀ y ▶ durante unos 3 segundos hasta que en el display se visualice la versión del Software actual, todos los anillos luminosos se encienden
2. Pulsar Select a fin de volver al servicio normal y a la página de estado

## 7 Eliminación de fallos

Fallo	Remedio
El diodo LED verde de red no se enciende	<ul style="list-style-type: none"> <li>• ¿Está enchufado el cable de alimentación?</li> <li>• ¿Está conectado el conmutador de alimentación en la parte trasera?</li> <li>• Comprobar el fusible de red en la base de conexión a la red.</li> </ul>
Diodo LED rojo de Protect encendido	<ul style="list-style-type: none"> <li>• Observar el número máximo admisible de consolas no se halla excedido.</li> <li>• Desenchufar todas las consolas y los cables. Si el LED continúa estando encendido, enviar la fuente de alimentación a un taller de servicio de asistencia autorizado.</li> <li>• Activar el modo de test.</li> <li>• Enchufar individualmente a la fuente de alimentación las consolas y cables y comprobarlos así.</li> </ul>
Sin sonido	<ul style="list-style-type: none"> <li>• Comprobar el ajuste del volumen en el puesto de conversación del presidente.</li> <li>• Activar el modo de test.</li> <li>• Comprobar si están correctamente enclavados todos las bases Minicon en sus bases.</li> </ul>
Ruido de realimentación	<ul style="list-style-type: none"> <li>• Aumentar la distancia entre las consolas.</li> <li>• Reducir el volumen de la instalación en la consola del presidente.</li> </ul>
No es posible activar el micrófono para delegados, el LED parpadean	<ul style="list-style-type: none"> <li>• Se ha alcanzado el número máximo permitido de micrófonos activados. Aumentar el límite o desactivar otro micrófono.</li> </ul>
Ecos y realimentación cuando el sistema está conectado a una reunion remota por medio del Interface de Audio AEC/Telco y códec de video conferencia o híbrido telefónico.	<ul style="list-style-type: none"> <li>• Ajuste el nivel de audio del híbrido telefónico externo o códec de videoconferencia.</li> <li>• Asegúrese que el híbrido telefónico externo o códec de videoconferencia tiene activada la cancelación de eco acústico (AEC)</li> <li>• Realice una rellamada por si existe una conexión telefónica mejor.</li> <li>• Asegúrese que la reunión remota ha realizado los ajuste correctos.</li> </ul>

## 8 Datos técnicos

### Fuente de alimentación C1-PS 30s

#### Tensión de alimentación

C1-PS 30s A:	120 V AC, 50/60 Hz
C1-PS 30s J:	100 V AC, 50/60 Hz
C1-PS 30s E, C1-PS 30s UK:	220 - 240 V AC, 50/60 Hz

#### Potencia Nominal:

160 VA

#### Fusibles Principales

C1-PS 30s A:	T2.5A
C1-PS 30s J:	T3.15A
C1-PS 30s E, C1-PS 30s UK:	T1.25A

#### Fusibles Secundarios:

2 x T4A

#### Tensión de alimentación de Bus:

+/- 24 V DC nom.

Entradas de Audio	Micrófono	Línea	Aux	Interface de Audio AEC / Telco (Opcional)
Impedancia	8 kOhm	8 kOhm	50 kOhm	50 kOhm
Nivel de entrada máximo	-26 dBV	+6 dBV	+6 dBV	+20 dBV
Tensión Phantom	13 V DC	--	--	--

Salidas de Audio	Línea	Aux	Interface de Audio AEC / Telco (Opcional)
Impedancia	<20 Ohm	<20 Ohm	200 Ohm
Nivel máximo de salida	+18 dBV	+12 dBV	+18 dBV

#### Salida de auriculares

Impedancia de salida

8 Ohm

Conector de salida:

JACK estéreo 6,3 mm

#### Connexiones

número máx. de consolas

por rama de Bus de consolas (Minicon):

máx. 15

número máx. de consolas, total:

máx. 30

longitud máx. de una rama de Bus de consolas:

40 m

## Cónsolas

### Potencia Nominal

Cónsola para delegados C1-Ds:	1,2 W
Cónsola del presidente C1-Cs:	4,8 W

### Micrófono

Tipo de micrófono:	Electret-Condensator (Microflex®)
Característica direccional:	Supercardiode

### Salida de auriculares

Impedancia de salida:	4 Ohm
Conector de salida:	JACK estéreo de 3,5 mm

## Prestaciones

### Micrófono a la salida de audio

Rango de frecuencias:	100 Hz – 15 kHz
Coefficiente de distorsión no lineal:	≤ 0,3 %

### Entrada de audio a salida de audio

Rango frecuencias:	50 Hz – 18 kHz
Coefficiente de distorsión no lineal:	≤ 0,3 %

## Características mecánicas

### Dimensiones (Al x An x P)

Fuente de alimentación C1-PS 30s:	88,1 x 482,6 x 237 mm
Cónsola del presidente C1-Cs:	85 x 265 x 210 mm
Cónsola para delegados C1-Ds:	85 x 165 x 210 mm

### Peso

Fuente de alimentación C1-PS 30s:	7 kg
Cónsola del presidente C1-Cs:	1,0 kg
Cónsola para delegados C1-Ds:	0,7 kg

## Otros

Margen de temperatura de servicio:	-7°C ... +57°C (+20°F ... +135°F) Nota: La aprobación de seguridad eléctrica, está basado en una temperatura ambiente máxima de 35°C.
------------------------------------	--



**Certificado de homologación:****Modelo C1-PS 30s A**

HOMOLOGADO por UL según norma UL 6500, 2a edición, HOMOLOGADO por cUL según norma CAN/CSA E60065-00. Autorizado bajo las disposiciones de Verificación de FCC Part 15 como un aparato Digital de Clase B. Este aparato Digital de Clase B cumple con ICES-003 Canadiense.

**Modelo C1- PS 30s E, C1-PS 30s UK**

Satisface las Directrices de la Comunidad Europea, calificada para llevar la marca CE; Certificado por TUV GS para la norma EN 60065, 6ª Edición; satisface los requisitos de inmunidad electromagnética de la norma EN55103 (PARTES 1 y 2), Entornos E1 y E2. Satisface los requisitos de inmunidad a interferencias electromagnéticas de Australia; califica para llevar la marca C-apó strofe.

**Modelo C1- PS 30s J**

Certificado por TUV (PSE) para la norma J 60065

# 9

## 9 Apéndice - Asignación de pins del conector

Minicon cable de Bus

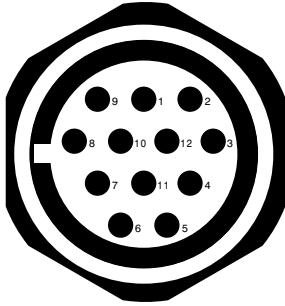

broche	Signal	Código de colores del cable
1	Audio 1	negro
2	Control 2	azul
3	-24 V	gris
4	GND	marrón
5	GND	violeta
6	GND	rosa/gris
7	GND	rojo
8	+24 V	rosa
9	Control 3	amarillo
10	Control 1	verde
11	Mic Bus	blanco
12	Mode	rojo/azul

Masa conectada al chasis del conector

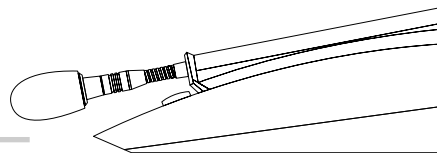

## Istruzioni per l'uso

<b>1</b>	<b>Introduzione</b>	<b>2</b>
1.1	Caratteristiche	2
1.2	Componenti	2
<b>2</b>	<b>Descrizione</b>	<b>3</b>
2.1	Alimentatore C1-PS 60i	3/4
2.2	Console delegato C1-Di	5
2.3	Console presidente C1-Ci	6/7
<b>3</b>	<b>Configurazione</b>	<b>7</b>
3.1	Generalità	7
3.2	Varianti di configurazione	8
<b>4</b>	<b>Regolazione</b>	<b>9</b>
4.1	Alimentatore	9
4.2	Console presidente	10
4.2.1	Pagina di stato	10
4.2.2	Uso del menu	10/11
4.3	Modo test	12
4.4	Impostazione lingua	12
<b>5</b>	<b>Interfaccia Audio AEC / Telco (Opzionale)</b>	<b>12</b>
5.1	Livelli dell'Interfaccia	12
5.2	Connessioni Bilanciate/Sbilanciate	12
5.3	Settaggio dei dispositivi d'interfaccia esterni	12
<b>6</b>	<b>Funzionamento</b>	<b>13</b>
6.1	Generalità	13
6.2	Istruzioni per l'uso	13
<b>7</b>	<b>Eliminazione dei problemi</b>	<b>14</b>
<b>8</b>	<b>Dati tecnici</b>	<b>15/16</b>
<b>9</b>	<b>Appendice - Assegnazione dei pin dei connettori</b>	<b>17</b>

### ISTRUZIONI IMPORTANTI PER LA SICUREZZA!

1. LEGGETE queste istruzioni.

2. CONSERVATELE.

3. OSSERVATE tutte le avvertenze.

4. SEGUITE tutte le istruzioni.

5. NON usate questo apparecchio vicino all'acqua.

6. PULITE l'apparecchio SOLO con un panno asciutto.

7. NON ostruite nessuna apertura per l'aria di raffreddamento. Installate l'apparecchio seguendo le istruzioni del produttore.

8. Non installate l'apparecchio accanto a fonti di calore, come radiatori, aperture per l'efflusso di aria calda, forni o altri apparecchi (compresi amplificatori) che generano calore.

9. NON modificate la spina con l'accessorio di protezione in modo da non dover usare quest'ultimo; esso ha lo scopo di tutelare la vostra incolumità. Se la spina in dotazione non è adatta alla presa di corrente, rivolgetevi a un elettricista per fare eseguire le modifiche necessarie.

10. EVITATE che si cammini sul cavo di alimentazione o che esso sia compresso, specialmente in corrispondenza della spina, della presa di corrente e del punto di uscita dall'apparecchio.

11. USATE solo i dispositivi di collegamento e gli accessori specificati dal produttore.

12. USATE l'apparecchio solo con carrelli, sostegni, treppiedi, staffe o tavoli specificati dal produttore o venduti insieme all'apparecchio stesso. Se usate un carrello, fate attenzione durante gli spostamenti per prevenire che si ribalti.



13. Durante i temporali o se non userete l'apparecchio per un lungo periodo, SCOLLEGATELO dalla presa di corrente.

14. Per qualsiasi intervento, RIVOLGETEVI a personale di assistenza qualificato. È necessario intervenire sull'apparecchio ogniqualvolta venga danneggiato, in qualsiasi modo; per esempio se la spina o il cavo di alimentazione sono danneggiati, si è versato liquido sull'apparecchio o sono caduti oggetti su di esso, l'apparecchio è stato esposto alla pioggia o all'umidità, non funziona normalmente o è caduto.

15. NON esporre gli apparati a sgocciolamenti e spruzzi. NON appoggiare recipienti pieni di liquidi, come vasi, sugli apparati.



Questo simbolo indica che la documentazione acclusa all'apparecchio contiene istruzioni importanti per l'uso e la manutenzione.



Questo simbolo indica che all'interno dell'apparecchio è presente un'alta tensione che comporta il rischio di folgorazione.

**AVVERTENZA:** le tensioni all'interno dell'apparecchio possono essere letali. L'apparecchio non contiene parti che possono essere riparate dall'utente. Per qualsiasi intervento, rivolgetevi a personale di assistenza qualificato. Le certificazioni di sicurezza non sono valide se si cambia la tensione di funzionamento rispetto al valore prefissato in fabbrica.

## 1 Introduzione

Lo Shure ConferenceONE™ è un sistema per conferenze estremamente facile da installare ed usare, appositamente concepito per conferenze, grandi assemblee, dibattiti ed applicazioni simili.

Grazie agli altoparlanti integrati nelle console, il sistema per conferenze ConferenceONE™ è una soluzione di sonorizzazione completa alla quale si possono collegare senza problemi ulteriori dispositivi esterni come mixer, radiomicrofoni, sorgenti musicali, registratori o, se richiesto, anche un impianto di amplificazione.

### 1.1 | Caratteristiche

- Semplicità di installazione ed uso.
- Sistema per conferenze monocavo con connettori standard Neutrik Minicon.
- Collegamento "Daisy-Chain" (in serie) con un unico cavo di collegamento da una console a quella successiva.
- Altoparlanti integrati nelle console.
- Presa cuffia supplementare su ogni console, con volume regolabile.
- Funzionamento manuale con tasto di conversazione.
- Controllo mediante microprocessore.
- Anello luminoso sul braccio del microfono.
- Braccio microfono pieghevole.
- Regolazione del sistema mediante menu dalla console presidente.
- Finitura molto resistente in Nextel.
- Flessibilità di configurazione degli ingressi e delle uscite audio.
- Capsula di alta qualità dei microfoni Serie Microflex®.
- Compressore integrato per un livello sonoro ottimale.

### 1.2 | Componenti

Il sistema per conferenze ConferenceONE™s comprende i seguenti componenti:

#### ConferenceONE™s

- |                         |                 |
|-------------------------|-----------------|
| • Alimentatore          | C1-PS 30s       |
| • Console presidente    | C1-Cs           |
| • Console delegato      | C1-Ds           |
| • Cavo Bus 2 / 5 / 10 m | C1-B 2 / 5 / 10 |

## 2 Descrizione

### 2.1 Alimentatore C1-PS 30s

L'alimentatore C1-PS 30s fornisce l'alimentazione alle console del sistema per conferenze e permette la connessione di dispositivi esterni.

Vista frontale

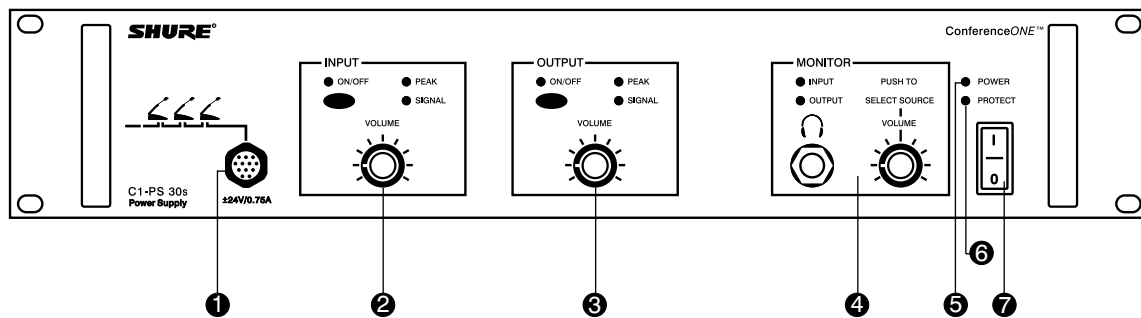

<p><b>1 Collegamento Daisy-Chain</b> Presca Minicon per il collegamento diretto delle console tramite il cavo Bus.</p>	<p><b>5 LED di alimentazione</b> Si illumina quando si collega l'apparecchio alla rete tramite l'interruttore.</p>
<p><b>2 Ingresso audio</b> Il tasto ON/OFF attiva l'ingresso audio sul retro dell'unità, mentre con il potenziometro si regola il volume. I LED Signal e Peak indicano lo stato del livello d'ingresso.</p>	<p><b>6 LED Protezione</b> Durante il normale funzionamento il LED si attiva e poi si spegne dopo pochi secondi. Si illumina anche se c'è un guasto nell'alimentatore o se ci sono troppe console connesse al sistema.</p>
<p><b>3 Uscita audio</b> Il tasto ON/OFF attiva l'uscita audio sul retro dell'unità, mentre con il potenziometro si regola il volume. I LED Signal e Peak indicano lo stato del livello d'uscita.</p>	<p><b>7 Interruttore Generale</b> Premetelo per accendere o spegnere l'apparecchio.</p>
<p><b>4 Sezione Monitor</b> Presca per cuffia con regolazione del volume. Premendo il controllo si commuta tra l'ingresso e l'uscita audio. I LED si illuminano ad indicare quale segnale si sta ascoltando .</p>	

## Vista posteriore

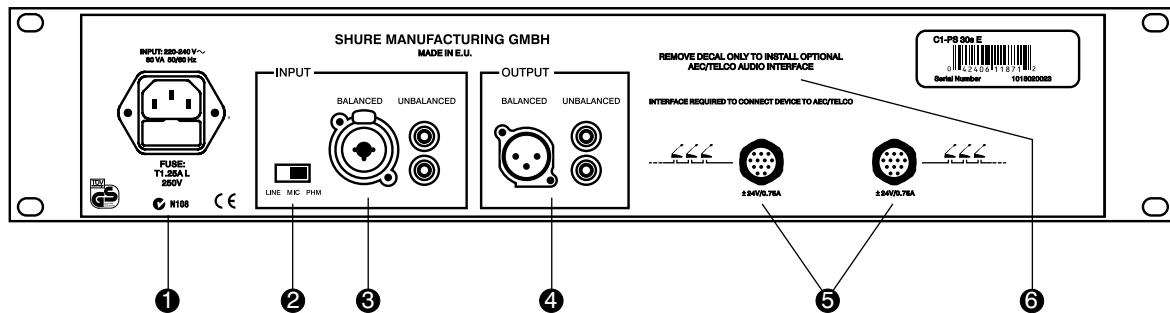

<p><b>❶ Presa di rete</b> Presa con fusibile integrato.</p>	<p><b>❷ Uscita audio (*)</b> Uscita bilanciata elettronicamente con presa XLR e prese RCA sbilanciate. L'uscita porta il segnale mixato dei microfoni del Sistema di Conferenza, dell'ingresso audio sull'alimentatore e del segnale dall'Interfaccia Audio AEC/Telco.</p>
<p><b>❸ Commutatore di livello e tensione phantom</b> Consente di selezionare la sensibilità d'ingresso fra livello microfono e livello linea ed attiva la tensione phantom per i microfoni a condensatore.</p>	<p><b>❹ Collegamento Daisy-Chain</b> Prese Minicon per collegare le console tramite il cavo Bus.</p>
<p><b>❺ Ingresso audio (*)</b> Ingresso bilanciato elettronicamente con presa combo XLR-/Jack e prese RCA sbilanciate.</p>	<p><b>❻ Interfaccia Audio AEC / Telco (Opzionale)</b> Posizionare qui l'Interfaccia Audio AEC / Telco opzionale (RPC230).</p>

(\*) Si prega di notare che l'ingresso e l'uscita audio non sono adatte per connettere un ibrido telefonico esterno. Per questo scopo usare l'Interfaccia Audio AEC / Telco.

## 2.2 | Console delegato C1-Ds

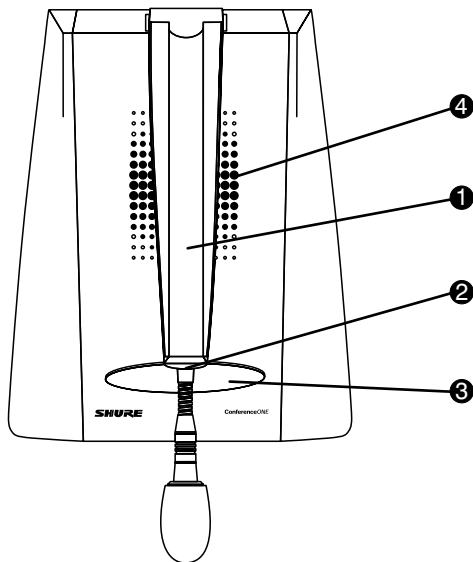

Vista dall'alto

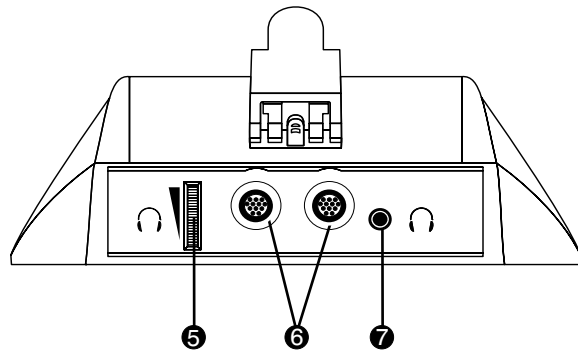

Vista posteriore

<p><b>❶ Braccio microfono</b> Piegevole con microfono estraibile.</p>	<p><b>❺ Controllo volume cuffia</b> Questo controllo permette di regolare il volume della cuffia.</p>
<p><b>❷ Anello luminoso</b> Si illumina quando il microfono della console è attivo. Dopo aver premuto il tasto di conversazione, l'anello lampeggia se viene raggiunto il numero massimo di microfoni consentito.</p>	<p><b>❻ Collegamento Daisy-Chain</b> Prese Minicon per il collegamento del Bus console. Le prese sono identiche e possono essere usate sia come ingresso che come uscita.</p>
<p><b>❸ Tasto di conversazione</b> Attiva il microfono, l'anello luminoso si illumina.</p>	<p><b>❼ Presa cuffia</b> Presa Jack da 3,5 mm per il collegamento di una cuffia. L'altoparlante integrato nella console viene disattivato quando si utilizza una cuffia. <b>ATTENZIONE: usare esclusivamente conettori prese stereo!</b></p>
<p><b>❹ Altoparlante</b> Diffonde il segnale composto dell'impianto per conferenze. L'altoparlante viene automaticamente escluso quando il microfono locale è attivato.</p>	

## 2.3 | Console presidente C1-Cs

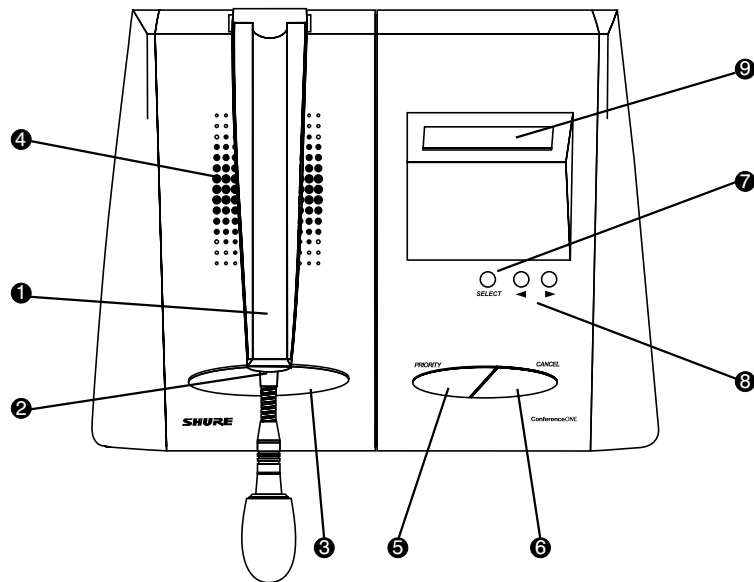

Vista dall'alto

<p><b>1 Braccio microfono</b> Piegevole con microfono estraibile.</p>	<p><b>6 Pulsante CANCEL</b> Quando viene premuto, tutti i microfoni attivi dell'impianto vengono disattivati tranne quello della console presidente.</p>
<p><b>2 Anello luminoso</b> Si illumina quando il microfono della console è attivo.</p>	<p><b>7 Pulsante SELECT</b> Serve per selezionare le funzioni nel menu.</p>
<p><b>3 Tasto di conversazione</b> Attiva il microfono, l'anello luminoso si illumina.</p>	<p><b>8 Pulsanti UP/DOWN</b> Serve per navigare nel menu, regolare i parametri e, allo stato iniziale, per regolare il volume dell'impianto per conferenze.</p>
<p><b>4 Altoparlante</b> Diffonde il segnale composto dell'impianto per conferenze. L'altoparlante viene automaticamente escluso quando il microfono locale è attivato.</p>	<p><b>9 Display a Cristalli Liquidi</b> Serve per selezionare le funzioni nel menu. Allo stato iniziale, viene visualizzata una pagina di stato con le più importanti regolazioni dell'impianto.</p>
<p><b>5 Pulsante PRIORITY</b> Attiva la funzione di priorità della console presidente. Quando viene premuto, tutti gli altri microfoni dell'impianto vengono disattivati temporaneamente e il microfono del presidente viene attivato.</p>	



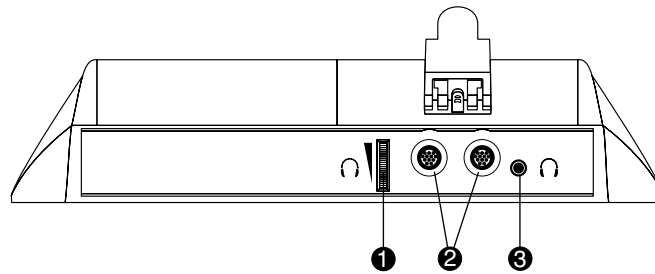

Vista posteriore

#### ❶ Controllo del volume cuffia

Questo controllo permette di regolare il volume della cuffia.

#### ❸ Presa cuffia

Preso Jack da 3,5 mm per il collegamento di una cuffia. L'altoparlante integrato nella console viene disattivato quando si utilizza una cuffia.

**ATTENZIONE: usare esclusivamente connettori prese stereo!**

#### ❷ Collegamento Daisy-Chain

Prese Minicon per il collegamento del Bus console. I connettori sono identici e possono essere usati sia come ingresso che come uscita.

## 3 Configurazione

### 3.1 Generalità

Un impianto funzionale comprende sempre un alimentatore, una console presidente, un massimo di 29 console delegato ed i cavi di collegamento.

Tutti i cavi necessari per un impianto base vengono forniti insieme con i singoli componenti.

Quando si progetta la configurazione dell'impianto si devono rispettare le seguenti regole di base:

- Le console ed i cavi Bus devono essere inseriti o disinseriti solo dopo aver scollegato l'alimentatore.
- Non connettere più di 15 console per presa Minicon.
- Non connettere più di 30 console per sistema.
- Max. lunghezza di una diramazione dal Bus alle console: 40 m.

Per il funzionamento dell'impianto non ha alcuna importanza la sequenza dei singoli componenti nell'ambito della catena. Per es, la console presidente non deve trovarsi necessariamente in prima posizione, ma può essere inserita in qualsiasi posizione del Bus console.

Volendo il Bus console può essere realizzato come loop chiuso. In tal modo si consegue una maggiore sicurezza di funzionamento poiché in caso di rottura del cavo le singole console rimangono perfettamente operative.

## 3.2 | Varianti di configurazione

Nei piccoli impianti è possibile collegare fino a 15 console alla presa Minicon sul fronte dell'alimentatore. In tal caso il cavo Bus viene semplicemente collegato da console a console.

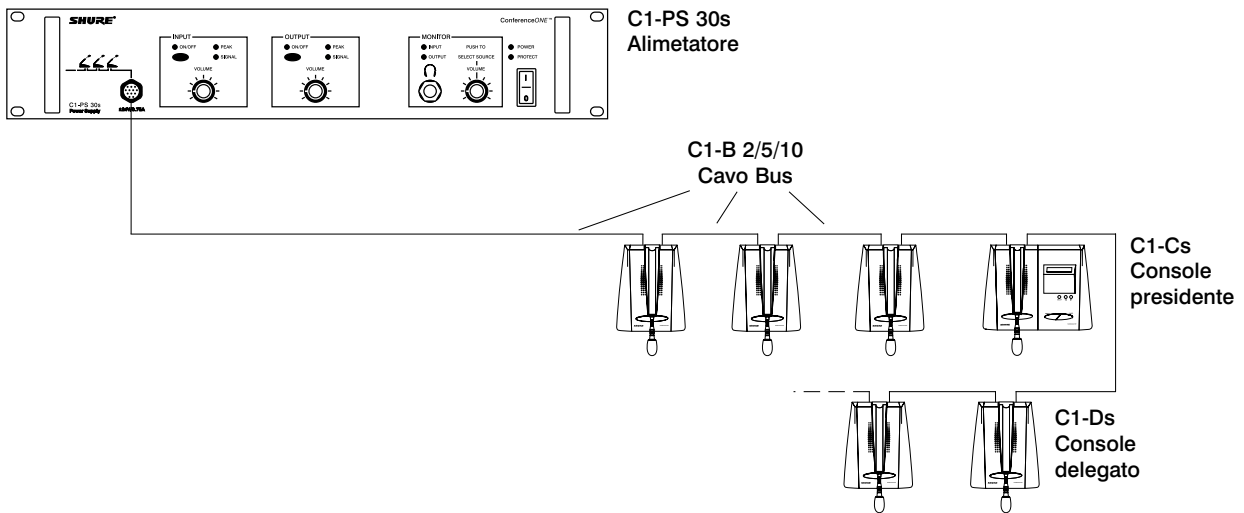

Assieme alla presa di collegamento sul frontale si possono usare anche le prese sul retro dell'alimentatore. Si deve tuttavia fare attenzione a non superare il numero massimo consentito di 30 console.

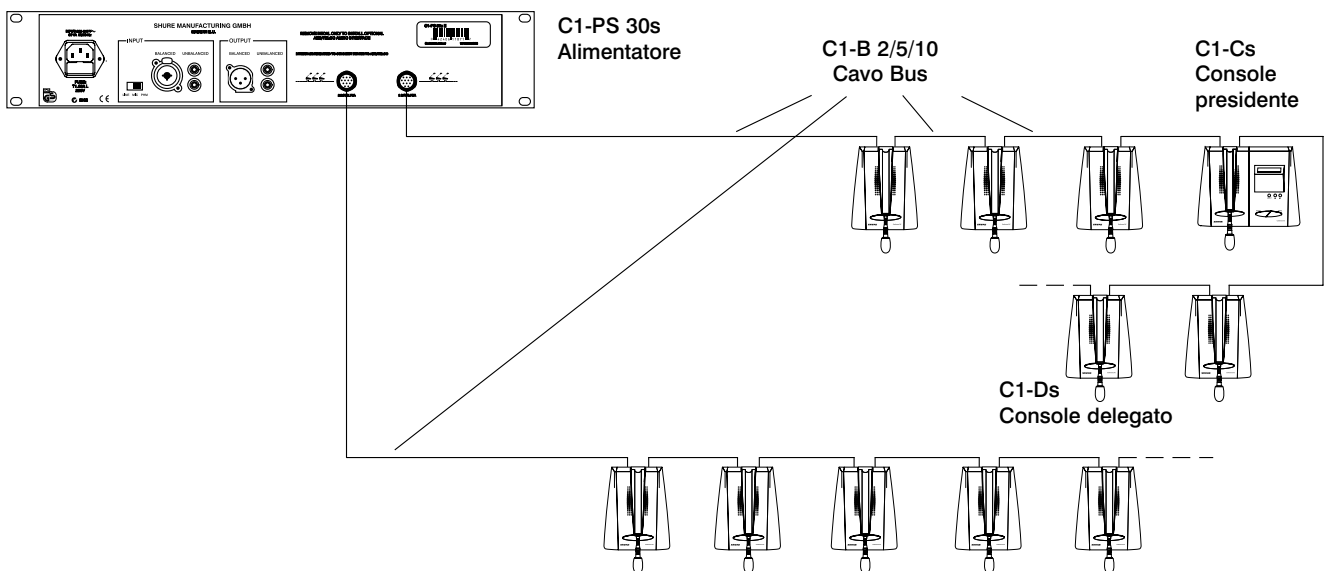

## 4 Regolazione

All'inizio tutte le regolazioni riguardanti il funzionamento dell'impianto per conferenze vengono eseguite dalla console presidente. Sull'alimentatore vengono regolati solo i controlli per i dispositivi esterni.

### 4.1 | Alimentatore

L'interruttore a slitta situato sul retro dell'alimentatore accanto alla presa d'ingresso permette di selezionare la sensibilità dell'ingresso fra il livello microfono ed il livello linea.

Inoltre, la terza posizione consente di attivare una tensione phantom di 13 V per il funzionamento di un microfono a condensatore.

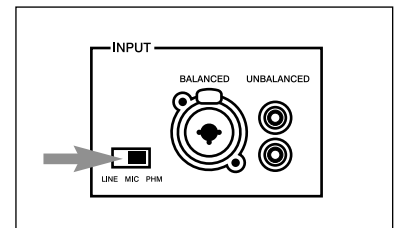

Con il tasto ON/OFF nella sezione d'ingresso si attiva l'ingresso audio sul retro dell'unità ed il LED situato sopra il tasto ne indica lo stato.

Con il VOLUME si regola il livello d'uscita audio. Il LED Signal indica se è presente un segnale audio. Quando il LED Peak si illumina si dovrebbe ridurre il livello d'ingresso per evitare distorsioni indesiderate.

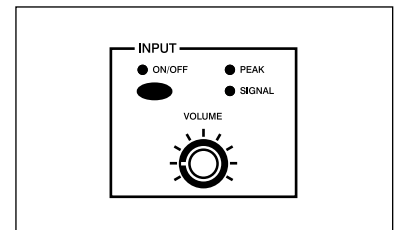

Con il tasto ON/OFF nella sezione d'uscita si attiva l'uscita audio sul retro dell'unità ed il LED situato sopra il tasto ne indica lo stato.

Con il VOLUME si può adattare il livello d'uscita all'apparecchio collegato.

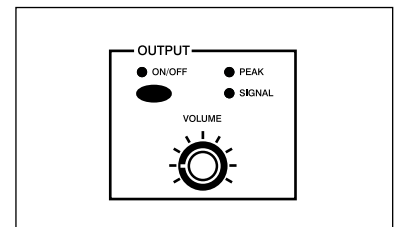

## 4.2 | Console presidente

La configurazione dell'impianto viene eseguita dalla console presidente tramite il display LC ed i tre tasti sottostanti SELECT, ◀ e ▶.

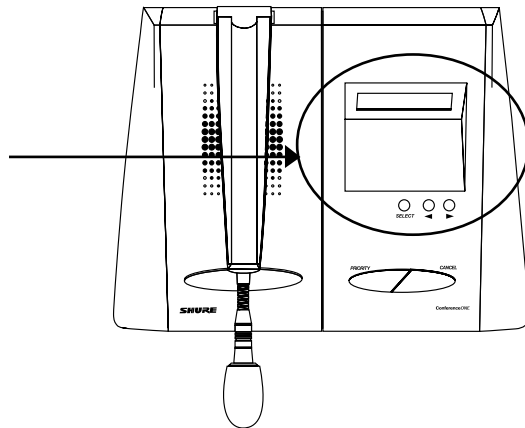

### 4.2.1 | Pagina di stato

Nel normale funzionamento, il display visualizza la pagina di stato con le regolazioni attuali. Se non ci sono regolazioni, dopo 10 secondi, il display ritorna automaticamente sulla pagina di stato.

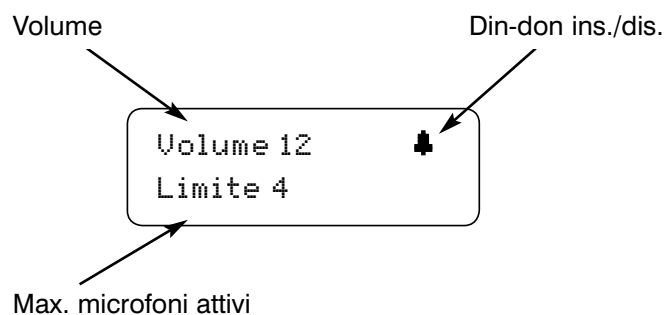

### 4.2.2 | Uso del menu

Se il **Limite** è impostato su 1 viene visualizzato anche il timer della durata della conversazione.

Se allo stato iniziale (il display visualizza la pagina di stato) si premono i tasti ◀ oppure ▶, si può regolare direttamente il volume del sistema.

Premendo SELECT si ritorna alla pagina di stato.

Premendo il tasto SELECT si accede al menu di Setup.

Tramite i tasti ◀ oppure ▶ si seleziona la voce desiderata del menu. La voce selezionata del menu viene visualizzata sottolineata sul display.

Premendo di nuovo il tasto SELECT si attiva il menù di setup per la voce selezionata.

Con l'opzione **Ritorno** si ritorna alla pagina di stato.

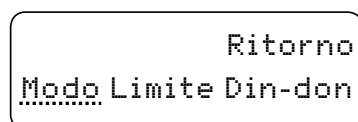
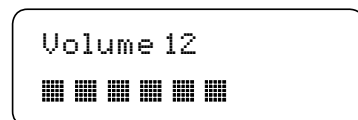
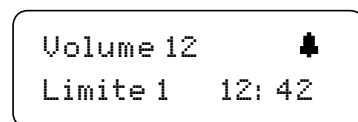

# 4

Con la voce **Limite** del menu si può selezionare il numero massimo di microfoni attivabili simultaneamente, oltre a quello del presidente. Se si imposta **Limite** = 1, sulla pagina di stato appare il timer della durata della conversazione. Premete i pulsanti ◀ o ▶ per cambiare il valore e poi premete SELECT per tornare alla pagina di stato.

```
Setup
Limite 4
```

Con la voce del menu **Din-don** si può impostare l'emissione di un segnale acustico preliminare come segnale di attenzione quando viene azionato il tasto di priorità (Priority) sulla console del presidente. Regolare con i tasti ◀ oppure ▶, quindi premere SELECT e ritornare alla pagina di stato.

```
Din-don
Ins      Disins
```

Qui di seguito viene illustrata l'intera struttura del menu.

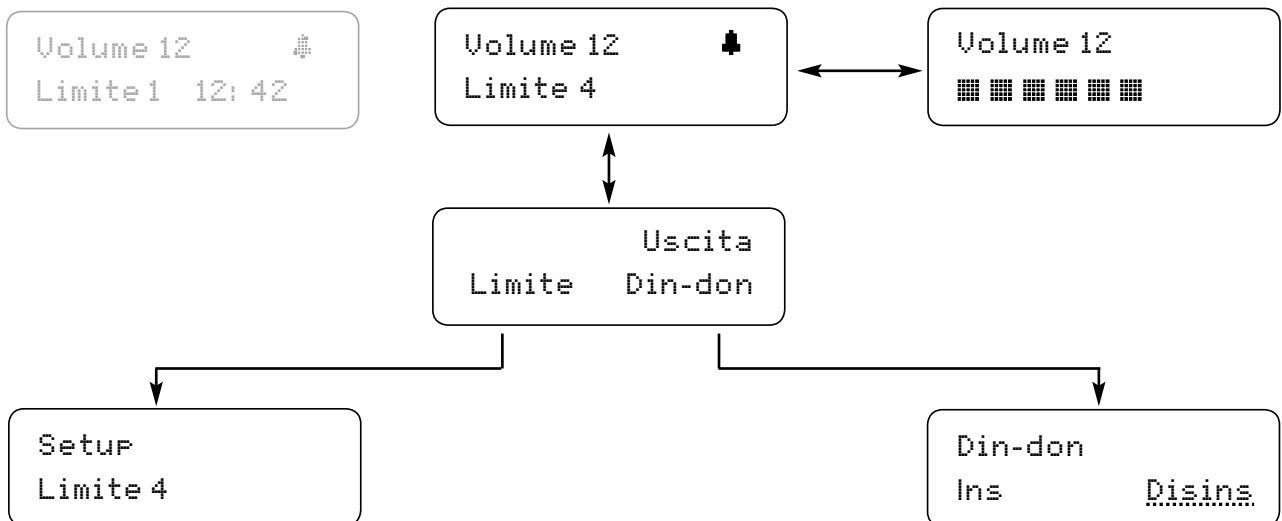

## 4.3 | Modo test

Se si premono contemporaneamente i tasti ◀ e ▶ per circa 3 secondi viene attivato il modo test. Sul display della console presidente viene visualizzata la versione del software.

```
ConferenceOne
SHURE Ver.1.0s
```

Inoltre, gli anelli luminosi di tutte le console delegati si illuminano, consentendo di localizzare facilmente eventuali rotture di cavi oppure console difettose. Dopo aver premuto il tasto SELECT si ritorna al funzionamento normale.

## 4.4 | Impostazione lingua

Premendo contemporaneamente i tasti ◀ e ▶ per circa 5 secondi, si accede al menu di selezione della lingua. Sul display viene visualizzata l'impostazione attuale. Tramite i tasti ◀ e ▶ si può selezionare la lingua desiderata, che può essere attivata premendo il tasto SELECT.

Selezione Lingua  
Italiano

## 5 AEC / Telco Audio Interface (Optional)

Questa interfaccia fornisce una terminazione dedicata per collegare il sistema di conferenza direttamente alla maggior parte degli ibridi telefonici o codec di videoconferenza, permettendo agli utilizzatori del sistema di comunicare con postazioni remote. Quando viene usato con un ibrido telefonico, il ConferenceONE™ permette la comunicazione su linee telefoniche standard. Se usato con un codec video fornisce la parte audio di una videoconferenza. Per evitare i ritorni d'eco nella postazione remota, il dispositivo deve fornire un controllo efficace dell'eco acustico (AEC). Il Sistema di Conferenza ConferenceONE™ non fornisce questa funzione di controllo dell'eco.

### 5.1 | Livelli dell'Interfaccia

L'interfaccia fornisce segnali di livello linea bilanciati professionali: un livello nominale di 0 o +4dBu. I commutatori di regolazione dei livelli, situati vicino al blocco connettori, consentono l'adattamento ottimale dei livelli per un ibrido/codec che potrebbe richiedere, per operare correttamente, livelli di segnale del parlato più alti o più bassi del nominale. Per mantenere lo stesso livello d'uscita i commutatori dovrebbero essere posti nella medesima posizione. Se l'ibrido/codec fornisce un segnale più debole dei livelli di segnale nominale di ricezione dalla postazione remota (il parlato ricevuto negli altoparlanti del ConferenceONE™ è percepito con un livello più basso del parlato locale), i commutatori possono essere posti sulla posizione "-5dB" per adattarsi al livello del segnale d'ingresso di ricezione più basso del nominale. Questo aumenterà il parlato ricevuto sentito dagli altoparlanti ed abbasserà il livello del parlato trasmesso. L'effetto opposto sarà ottenuto con i commutatori nella posizione "+5dB". Si fa notare che da questi commutatori non ci si può aspettare che compensino una linea di scarsa qualità. Per una teleconferenza affidabile, l'ibrido telefonico esterno od il codec di videoconferenza devono fornire al ConferenceONE™ livelli consistenti del segnale di ricezione anche per condizioni molto diverse.

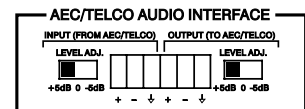

### 5.2 | Connessioni Bilanciate/Sbilanciate

Il blocco connettori a 6 pin fornisce una connessione al sistema con ingressi ed uscite bilanciati. Se l'ibrido/codec usa ingressi ed uscite sbilanciati, usare le connessioni ai terminali "+" e massa, lasciando i terminali "-" aperti.

### 5.3 | Settaggio dei dispositivi d'interfaccia esterni

Per informazioni sui settaggi richiesti per l'ibrido telefonico esterno o per il codec di videoconferenza, fare riferimento alla guida d'utente di questi apparati.

## 6 Funzionamento

### 6.1 | Generalità

Il microfono della console viene attivato premendo semplicemente il tasto di conversazione e viene disattivato premendo nuovamente tale tasto.

Si deve tuttavia tener presente il numero massimo di microfoni attivabili (Limite); il limite è compreso fra uno ed un massimo di otto microfoni.

Se il limite viene impostato su uno, sul display della console del presidente viene visualizzato il tempo di conversazione del microfono attivato.

**Avvertenza:** per evitare il feedback, con l'aumentare del numero di microfoni attivati viene ridotto il volume generale.

Se si preme il tasto di disattivazione (Cancel) sulla console del presidente vengono disattivati tutti gli altri microfoni; se si mantiene premuto il tasto di priorità (Priority), il presidente ha la possibilità di interrompere tutti gli altri microfoni e fare un annuncio. Finché la funzione prioritaria rimane attivata, gli anelli luminosi delle console interrotte lampeggiano.

### 6.2 | Istruzioni per l'uso

#### Per modificare il volume:

1. Premere ◀ oppure ▶ per regolare il volume.
1. Premere SELECT per ritornare alla **pagina di stato**.

#### Per selezionare il numero max. di microfoni che possono essere attivati contemporaneamente:

1. Premere SELECT per accedere al menu **Setup**.
2. Premere ◀ oppure ▶ fino a quando viene sottolineata la voce del menu **Limite**.
3. Premere SELECT per accedere alla voce del menu **Limite**.
4. Premere ◀ oppure ▶ per scegliere il numero desiderato.
5. Premere SELECT per ritornare alla **pagina di stato**.

#### Per attivare o disattivare il Din-don:

1. Premere SELECT per accedere al menu **Setup**.
2. Premere ◀ oppure ▶ fino a quando viene sottolineato la voce del menu **Din-don**.
3. Premere SELECT per accedere al menu **Din-don**.
4. Premere ◀ oppure ▶ per attivare o disattivare il **Din-don**.
5. Premere SELECT per ritornare alla **pagina di stato**.

#### Per modificare la lingua del menu:

1. Premere contemporaneamente ◀ e ▶ per circa 5 secondi fino a quando sul display appare la voce del menu Selezione lingua.
2. Premere ◀ oppure ▶ per selezionare la lingua desiderata.
3. Premere SELECT per ritornare alla **pagina di stato**.

#### Per attivare il modo test:

1. Premere contemporaneamente ◀ e ▶ per circa 3 secondi fino a quando sul display appare la versione del software; tutti gli anelli luminosi si illuminano.
2. Premere SELECT per ritornare al modo di funzionamento normale e alla **pagina di stato**.

## 7 Eliminazione dei problemi

Problema	Rimedio
Il LED verde dell'alimentazione non si illumina	<ul style="list-style-type: none"> <li>• La spina del cavo di alimentazione è inserita nella presa di rete?</li> <li>• L'interruttore di rete sul frontale dell'apparecchio è su On?</li> <li>• Controllare il fusibile.</li> </ul>
Il LED rosso di protezione si illumina	<ul style="list-style-type: none"> <li>• Verificare il numero massimo di console consentito (30).</li> <li>• Disinserire tutte le console e i cavi. Se il LED non rimane illuminato si deve spedire l'alimentatore ad un centro di assistenza autorizzato.</li> <li>• Attivare il modo test.</li> <li>• Collegare singolarmente le console ed i cavi all'alimentatore e controllare le funzioni.</li> </ul>
Nessun suono	<ul style="list-style-type: none"> <li>• Controllare la regolazione del volume sulla console presidente</li> <li>• Attivare il modo test.</li> <li>• Controllare se tutte le spine Minicon sono inserite correttamente e bloccate.</li> </ul>
Feedback	<ul style="list-style-type: none"> <li>• Aumentare la distanza fra le console.</li> <li>• Ridurre il volume generale dalla console presidente.</li> </ul>
Non è possibile attivare il microfono delegato, l'anello luminoso lampeggia	<ul style="list-style-type: none"> <li>• È stato raggiunto il numero massimo di microfoni consentito. Aumentare il limite o disattivare uno degli altri microfoni.</li> </ul>
Presenza di echi e feedback quando il sistema è collegato ad una postazione remota attraverso l'Interfaccia Audio AEC / Telco opzionale ed un ibrido telefonico esterno o un codec di videoconferenza.	<ul style="list-style-type: none"> <li>• Regolare i livelli audio dell'ibrido telefonico esterno o del codec di videoconferenza</li> <li>• Controllare che il soppressore d'eco dell'ibrido telefonico esterno o del codec di videoconferenza sia attivato</li> <li>• Rilezionare per una possibile migliore connessione telefonica</li> <li>• Chiedere alla postazione remota di controllare il corretto settaggio del loro sistema.</li> </ul>



## 8 Dati tecnici

### Alimentatore C1-PS 30s

#### Tensione di rete

C1-PS 30s A:	120 V AC, 50/60 Hz
C1-PS 30s J:	100 V AC, 50/60 Hz
C1-PS 30s E, C1-PS 30s UK:	220 - 240 V AC, 50/60 Hz

#### Consumo nominale:

160 VA

#### Fusibili Primario:

C1-PS 30s A:	T2.5A
C1-PS 30s J:	T3.15A
C1-PS 30s E, C1-PS 30s UK:	T1.25A

#### Fusibili Secondario:

2 x T4A

#### Tensione di alimentazione Bus:

+/- 24 V CC nom.

Ingressi audio	Microfono	Linea	Aux	Interfaccia Audio AEC / Telco
Impedenza	8 kOhm	8 kOhm	50 kOhm	50 kOhm
Livello di clipping di ingresso	-26 dBV	+6 dBV	+6 dBV	+20 dBV
Tensione phantom	13 V DC	--	--	--

Uscite audio	Linea	Aux	Interfaccia Audio AEC / Telco
Impedenza	<20 Ohm	<20 Ohm	200 Ohm
Livello di clipping di uscita	+18 dBV	+12 dBV	+18 dBV

#### Uscita cuffia

Impedenza d'uscita:	8 Ohm
Presca d'uscita:	Presca Jack 6,3 mm stereo

#### Collegamenti

max. numero console per ogni diramazione Bus console (Minicon):	15
max. numero totale console:	30
max. lunghezza diramazione da bus a console:	40 m

## Console

### Consumo nominale

Console delegato C1-Ds:	1,2 W
Console presidente C1-Cs:	4,8 W

### Microfono

Tipo microfono:	Condensatore Electret (Microflex®)
Caratteristica polare:	Supercardiode

### Uscita cuffia

Impedenza d'uscita:	4 Ohm
Presa d'uscita:	Presa Jack 3,5 mm stereo

## Prestazioni

### Microfono verso uscita audio

Banda passante:	100 Hz – 15 kHz
Fattore di distorsione armonica:	≤ 0,3 %

### Ingresso audio verso uscita audio

Banda passante:	50 Hz – 18 kHz
Fattore di distorsione armonica:	≤ 0,3 %

## Dati meccanici

### Dimensioni (H x L x P)

Alimentatore C1-PS 30s:	88,1 x 482,6 x 237 mm
Console presidente C1-Cs:	85 x 265 x 210 mm
Console delegati C1-Ds:	85 x 165 x 210 mm

### Peso

Alimentatore C1-PS 30s:	7 kg
Console presidente C1-Ci:	1 kg
Console delegati C1-Di:	0,7 kg

## Varie

Gamma temperature di funzionamento:	-7°C ... +57°C (+20°F ... +135°F) Nota: L'approvazione di sicurezza elettrica si basa su una temperatura ambiente di 35°C max.
-------------------------------------	---

**Certificazione:**

Modello C1-PS 30s A

CATALOGATO UL come UL 6500, 2nd Edizione, CATALOGATO cUL come CAN/CSA E60065-00. Testato e conforme al comma 15 delle FCC come dispositivo digitale di classe B. Questo dispositivo digitale di classe B è conforme con la IECS-003 Canadese.

Modello C1- PS 30s E, C1-PS 30s UK

Conforme alle Direttive della Comunità Europea, adatto alla marcatura CE; Certificato TUV GS per EN60065, 6th Edizione; Soddisfa le richieste EMC delle EN55103(Parte 1 & 2), Condizioni E1 & E2. Soddisfa le richieste EMC Australiane, adatto alla marcatura C-Tick.

Modello C1- PS 30s J

Certificato TUV (PSE) per 60065

## 9 Appendice – Assegnazione dei pin dei connettori

Minicon Cavo Bus

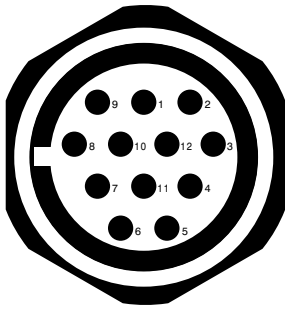

broche	Signal	Codice di colore del cavo
1	Audio 1	nero
2	Control 2	blù
3	-24 V	grigio
4	GND	marrone
5	GND	porpora
6	GND	rosa/grigio
7	GND	rosso
8	+24 V	rosa
9	Control 3	giallo
10	Control 1	verde
11	Mic Bus	bianco
12	Mode	rosso/blù

Schermo connesso al corpo del connettore









[www.shure.com](http://www.shure.com)

**Shure Europe GmbH**  
Wannenäcker Str. 28  
D-74078 Heilbronn

Phone: 49-7131-72140  
Fax: 49-7131-721414  
E-mail: [sales@shure.de](mailto:sales@shure.de)

**Shure Incorporated**  
5800 W. Touhy Avenue  
Niles, IL 60714-4608, U.S.A.

Phone: 847-600-2000  
Fax: 847-600-1212  
E-mail: [sales@shure.com](mailto:sales@shure.com)

**Shure Asia Limited**  
Unit 301, 3<sup>rd</sup> Floor,  
Citicorp Centre,  
18, Whitfield Road,  
Causeway Bay, Hong Kong

Phone: 852-2893-4290  
Fax: 852-2893-4055  
E-mail: [sales@shure.com.hk](mailto:sales@shure.com.hk)