

Fig. 1



Fig. 2

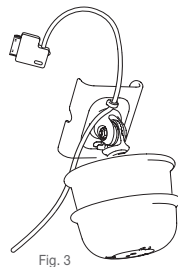

Fig. 3

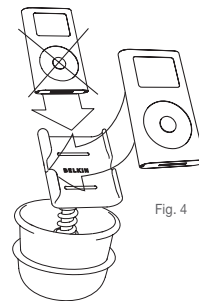

Fig. 4

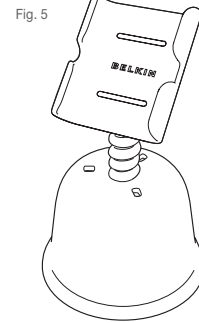

Fig. 5

Fig. 3/ Fig. 4

Fig. 5

## Instalación

### Cómo instalar el TuneDok™/Soporte iPod™ mini para vehículos (fig.1):

1. Inserte el vaso flexible del TuneDok™/Soporte iPod™ mini para vehículos en el vaso rígido pequeño.
2. Introduzca los tres salientes de ajuste en los orificios correspondientes del fondo del vaso flexible. Asegúrese de que los dos elementos estén firmemente conectados.
3. Inserte los vasos del TuneDok™/Soporte iPod™ mini para vehículos en el soporte para vasos de su vehículo. Asegúrese de que el brazo del soporte para vasos esté apoyado en la parte superior del borde del vaso de menor tamaño (Fig. 1). El vaso de menor tamaño mantiene firmemente en su sitio su TuneDok™/Soporte iPod™ mini para vehículos.

### Para regular la posición de la base del iPod™ mini (fig.2):

1. Tome el vaso flexible del TuneDok™/Soporte iPod™ mini para vehículos en una mano y la base del iPod™ mini en la otra.
2. Gire la base en el sentido de las agujas de reloj para introducirla o en el sentido contrario para elevarla (Fig. 2). No eleve la base por encima de la línea roja impresa en la parte baja del TuneDok™/Soporte iPod™ mini para vehículos, ya que esto desestabilizaría el TuneDok™/Soporte iPod™ mini para vehículos.
3. Coloque el TuneDok™/Soporte iPod™ mini para vehículos en el soporte para vasos de su vehículo.
4. Gire la base del iPod™ mini hacia usted y asegúrese de que esta posición le permita ver y alcanzar su iPod™ mini cómodamente; regúlela si es necesario.

### Para conectar el cable del kit para automóvil de Belkin (fig.3):

1. Invierta el TuneDok™/Soporte iPod™ mini para vehículos.
2. En la cara inferior, hacia la parte frontal de la base del iPod™ mini, encontrará un saliente de ajuste para el cable.
3. Pase el cable del kit para automóvil por dicho saliente de forma que permanezca firme en su sitio cuando extraiga su iPod™ mini del TuneDok™/Soporte iPod™ mini para vehículos (Fig. 3).

### Cómo insertar el iPod™ mini en el TuneDok™/Soporte iPod™ mini para vehículos (fig.4):

1. No introduzca el iPod™ mini en la base desde la parte superior.
2. Enganche el lado izquierdo del iPod™ mini en el lado izquierdo de la base y después empuje suavemente el iPod™ mini en su sitio (Fig. 4). Por razones de seguridad, compruebe siempre que el dispositivo TuneDok™ esté bien sujeto en el posavasos de su coche.

### Para emplear el TuneDok™/Soporte iPod™ mini para vehículos como soporte para escritorio (fig.5):

1. Sujete la base firmemente con una mano y la pieza de goma con la otra. Desenrosque completamente el soporte de la pieza de goma.
2. Invierta la pieza de goma.
3. Inserte el tornillo en la apertura de la parte inferior de la base y atornillelo en el sentido de las agujas del reloj. Asegúrese de atornillar hasta que la marca roja haya sido introducida completamente en la base.
4. Regule la altura y el ángulo a su gusto.

SP

Instalación

Instalación

Instalación

Instalación

## Installazione

### Istruzioni per l'installazione del TuneDok™/porta iPod™ mini per auto (fig.1):

1. Inserire il contenitore flessibile del TuneDok™/porta iPod™ mini per auto nel piccolo contenitore rigido.
2. Spingere i tre dentini di arresto attraverso i rispettivi fori sul fondo del contenitore flessibile. Accertarsi che i due elementi siano collegati saldamente.
3. Inserire il contenitore flessibile del TuneDok™/porta iPod™ mini per auto nel portabicchieri della vettura. Accertarsi che il braccio del portabicchieri poggi sopra il bordo più piccolo del contenitore (fig. 1). Il contenitore più piccolo ha lo scopo di mantenere il TuneDok™/porta iPod™ mini per auto in posizione.

### Per regolare la posizione dell'alloggiamento dell'iPOD™ mini (fig.2):

1. Tenere il contenitore flessibile del TuneDok™/porta iPod™ mini per auto con una mano e l'alloggiamento iPod™ mini con l'altra.
2. Ruotare l'alloggiamento in senso orario per abbassarlo o in senso antiorario per alzarlo (fig. 2). Non sollevare l'alloggiamento oltre la linea rossa stampata sullo stelo del TuneDok™/porta iPod™ mini per auto per evitare di renderlo instabile.
3. Inserire il TuneDok™/porta iPod™ mini per auto nel portabicchieri della vettura.
4. Ruotare l'alloggiamento dell'iPOD™ mini verso di sé ed accertarsi che la sua posizione consenta di vederlo e raggiungerlo comodamente, regolarlo se necessario.

### Per collegare il cavo del kit per auto Belkin (fig.3):

1. Ribaltare il TuneDok™/porta iPod™ mini per auto.
2. Sul lato inferiore, verso la parte anteriore dell'alloggiamento, si trova un dentino d'arresto del cavo.
3. Far passare il cavo del kit per auto attraverso quest'ultimo in modo da mantenerlo in posizione, estraendo l'iPOD™ mini dal TuneDok™/porta iPod™ mini per auto (fig. 3).

### Per inserire l'iPOD™ mini nel TuneDok™/porta iPod™ mini per auto (fig.4):

1. Non inserire l'iPOD™ mini nell'alloggiamento facendolo scorrere dall'alto.
2. Incastrare il lato sinistro dell'iPOD™ mini nel lato sinistro dell'alloggiamento e premere delicatamente l'iPOD™ mini in posizione (fig. 4). Per motivi di sicurezza, accertarsi sempre che il TuneDok™ per auto sia appoggiato saldamente nel portabicchieri della vettura.

### Per usare il TuneDok™/porta iPod™ mini da tavolo come supporto da tavolo (fig.5):

1. Tenere l'alloggiamento fermamente con una mano e la base di gomma con l'altra. Svitare completamente il supporto dal contenitore di gomma.
2. Ribaltare la base.
3. Inserire le vite nel foro sul fondo della base e girare in senso orario. Accertarsi di girare la vite fino a inserire completamente la tacca rossa nella base.
4. Regolare in altezza e angolazione come desiderato.

IT

Installazione

Installazione

Installazione

Installazione

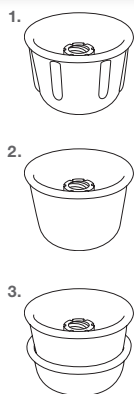

### EN 3 Options

1. Large Rubber Base  
For large-diameter cup holders
2. Small Rubber Base  
For smaller-diameter cup holders
3. Small Rubber Base with Adapter  
Cup For VW Jetta and Golf expanding cup holders

### FR 3 Options

1. Base en caoutchouc (grande)  
Pour les porte-gobelets de grand diamètre
2. Base en caoutchouc (petite)  
Pour les porte-gobelets de petit diamètre
3. Base en caoutchouc (petite) avec godet adaptateur  
Pour Jetta et Golf de VW avec porte-gobelets extensibles

### DE 3 Optionen

1. Großer Gummifuß  
Für Becherhalter mit großem Durchmesser
2. Kleiner Gummifuß  
Für Becherhalter mit kleinerem Durchmesser
3. Kleiner Gummifuß mit Adapterbecher  
Für Becherhalterung von VW Jetta und Golf

### SP 3 Opciones

1. Base de goma grande  
Para posavasos de diámetro grande
2. Base de goma pequeña  
Para posavasos de diámetro pequeño
3. Base de goma pequeña con ventosa adaptación  
Para posavasos abatibles de VW Jetta y Golf

### IT 3 Opzioni

1. Base grande in gomma  
Per portabicchieri di ampio diametro
2. Base piccola in gomma  
Per portabicchieri di diametro ridotto
3. Base piccola in gomma con adattatore  
Per portabicchieri di dimensioni variabili VW Jetta e Golf



Belkin Ltd.  
+44 (0) 1933 35 2000  
Rushden • United Kingdom

Belkin B.V.  
+31 (0) 20 654 7300  
Schiphol-Rijk • The Netherlands

Belkin GmbH  
+49 (0) 89 143405 0  
Munich • Germany

Belkin Components SAS  
+33 (0) 1 34 58 14 00  
Jouy en Josas • France

Belkin Tech Support  
Europe: 00 800 223 55 460  
US: 877 736 5771

3-Year  
Product  
Warranty

© 2004 Belkin Corporation. All rights reserved. All trade names are registered trademarks of respective manufacturers listed.

P74534ea

**BELKIN** TuneDok™  
for iPod™ mini

TuneDok™ /  
In-car iPod™ mini holder  
TuneDok™ /  
Support pour iPod™ mini pour la voiture  
TuneDok™ /  
iPOD™ mini Autohalterung  
TuneDok™ /  
Soporte iPod™ mini para vehículos  
TuneDok™ /  
Porta iPod™ mini per auto



User Guide  
Guide de l'utilisateur  
Benutzerhandbuch  
Guía del usuario  
Manuale utente

F8E485ea

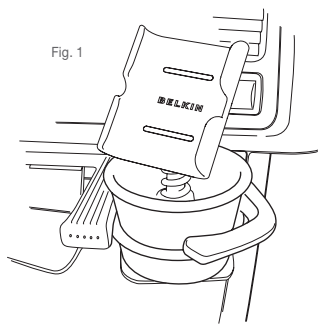

Fig. 1



Fig. 2

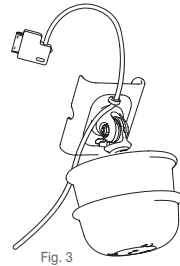

Fig. 3

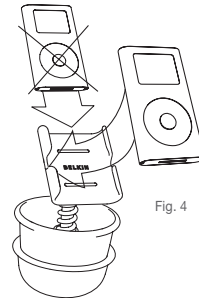

Fig. 4

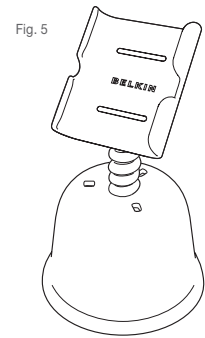

Fig. 5

Fig. 3/4

Fig. 5

## Installation

### How to Set Up the TuneDok™/In-car iPod™ mini holder for automobiles (fig.1):

1. Insert the TuneDok™/In-car iPod™ mini holder flexible cup into the small, rigid cup.
2. Push the three snaps through the corresponding holes in the bottom of the flexible cup. Make sure the two are firmly connected.
3. Insert the TuneDok™/In-car iPod™ mini holder cups into your car's cup holder. Ensure that the arm of the cup holder rests on top of the smaller cup's rim (Fig. 1).

### To adjust the position of the iPod™ cradle (fig.2):

1. Hold the TuneDok™/In-car iPod™ mini holder flexible cup in one hand, and the iPod™ mini cradle in the other.
2. Twist the cradle clockwise to lower it, or counterclockwise to raise it (Fig. 2).  
Do not raise the cradle above the red line that's printed on the TuneDok™/In-car iPod™ mini holder stem, as it will make the TuneDok™/In-car iPod™ mini holder unstable.
3. Place the TuneDok™/In-car iPod™ mini holder into your car's cup holder.
4. Turn the iPod™ mini cradle toward you and make sure that its position allows you to see and reach your iPod™ mini comfortably; adjust if necessary.

### To attach the cable of the Belkin Auto Kit (fig.3):

1. Turn the TuneDok™/In-car iPod™ mini holder upside down.
2. On the underside, toward the front of the iPod™ mini cradle, you'll find a cable snap.
3. Thread the Auto Kit cable through here so it stays in place when you take your iPod™ mini out of the TuneDok™/In-car iPod™ mini holder (Fig. 3).

### To insert the iPod™ mini into the TuneDok™/In-car iPod™ mini holder (fig.4):

1. Do not slide the iPod™ mini into the cradle from the top.
2. Snap the left side of the iPod™ mini into the left side of the cradle then gently push the iPod™ mini into place (Fig. 4).

For safety, always be sure that the TuneDok™ is securely resting inside your car's cup holder

### To use TuneDok™/In-car iPod™ mini holder as a desk stand (fig.5):

1. Hold the cradle firmly in one hand, and the rubber base in the other. Completely unscrew the Holder from the rubber cup.
2. Flip the base upside down.
3. Insert the screw into the opening on the bottom of the base, and twist clockwise. Make sure to turn the screw until the red marker is fully inserted into the base.
4. Adjust the height and angle to your liking.

EN

Installation

Installation

Installation

Installation

## Installation

### Comment installer le TuneDok™/Support pour iPod™ mini pour la voiture (fig.1):

1. Insérez le godet souple du TuneDok™/Support pour iPod™ mini pour la voiture dans le petit godet rigide.
2. Poussez les trois saillies dans les trous correspondants au fond du godet souple. Assurez-vous qu'ils sont fixés fermement.
3. Insérez les godets du TuneDok™/Support pour iPod™ mini pour la voiture dans le porte-gobelet de votre voiture. Assurez-vous que le support du porte-gobelet repose sur le rebord du plus petit godet (Fig. 1).

Le petit gobelet retient votre TuneDok™/Support pour iPod™ mini pour la voiture fermement en place.

### Pour ajuster la position du support pour iPod™ mini (fig.2):

1. Tenez le godet flexible du TuneDok™/Support pour iPod™ mini pour la voiture dans une main et le support de l'iPod™ mini dans l'autre.
2. Tournez le support dans le sens des aiguilles d'une montre pour l'abaisser et dans le sens contraire pour le remonter. (Fig. 2).  
Ne remontez pas le support au-delà de la ligne rouge apparaissant sur la tige du TuneDok™/Support pour iPod™ mini pour la voiture. Le montage du TuneDok™/Support pour iPod™ mini pour la voiture risque alors d'être instable.
3. Insérez le TuneDok™/Support pour iPod™ mini pour la voiture dans le porte-gobelet de votre voiture.
4. Tournez le support pour iPod™ mini vers vous, et assurez-vous que votre iPod™ mini est à votre portée. Ajustez la position si nécessaire.

### Pour brancher le câble du Kit Auto de Belkin (fig.3):

1. Retournez le TuneDok™/Support pour iPod™ mini pour la voiture à l'envers.
2. Au dos, vers l'avant du support pour iPod™ mini, vous trouverez une attache pour câble.
3. Insérez-y le câble du Kit Auto de façon à ce qu'il soit maintenu fermement en place lorsque vous retirez votre iPod™ mini du TuneDok™/Support pour iPod™ mini pour la voiture. (Fig. 3).

### Pour insérer le iPod™ mini dans le TuneDok™/Support pour iPod™ mini pour la voiture (fig.4):

1. Ne pas glisser le iPod™ mini dans le support à partir du dessus.
2. Fixer le côté gauche du iPod™ mini dans le côté gauche du support puis pousser doucement le iPod™ mini en place (Fig. 4).

À des fins sécuritaires, assurez-vous que le TuneDok™ est bien en place dans le porte-gobelet de votre voiture.

### Pour utiliser le TuneDok™/Support pour iPod™ mini pour la voiture comme support de bureau (fig.5):

1. Tenez le support fermement dans une main et la base en caoutchouc dans l'autre. Dévissez complètement le Support du godet en caoutchouc.
2. Retournez la base.
3. Insérez la vis dans l'ouverture du dessous de la base, et tournez dans le sens des aiguilles d'une montre. Assurez-vous de bien visser jusqu'à ce que la marque rouge soit entièrement insérée dans la base.
4. Ajustez ensuite la hauteur et l'angle à votre guise.

FR

Installation

Installation

Installation

Installation

## Installation

### Installeren der TuneDok™/iPod™ mini Autohalterung (Abb.1):

1. Setzen Sie den elastischen Becher der TuneDok™/iPod™ mini Autohalterung in den kleinen, starren Becher ein.
2. Drücken Sie die drei Klemmen in die entsprechenden Öffnungen im Boden des elastischen Bechers. Die Becher müssen fest miteinander verbunden sein.
3. Setzen Sie das Bechermolul der TuneDok™/iPod™ mini Autohalterung in den Becherhalter Ihres Autos ein. Stellen Sie sicher, dass der Arm der Becherhalterung auf der Einfassung des kleineren Bechers aufliegt. (Abb. 1).

Der kleinere Becher sorgt für eine feste Verankerung der TuneDok™/iPod™ mini Autohalterung.

### Position der iPod™ mini Cradle einstellen (Abb.2):

1. Halten Sie den flexiblen Becher der TuneDok™/iPod™ mini Autohalterung in der einen und die Cradle des iPod™ mini in der anderen Hand.
2. Drehen Sie die Cradle im Uhrzeigersinn nach unten bzw. gegen den Uhrzeigersinn nach oben (Abb. 2). Die Cradle darf nicht über die rote Linie auf dem Fuß der TuneDok™/iPod™ mini Halterung gedreht werden, da die TuneDok™/iPod™ mini Autohalterung sonst instabil wird.
3. Setzen Sie die TuneDok™/iPod™ mini Autohalterung in den Becherhalter Ihres Autos ein.
4. Drehen Sie die iPod™ mini Cradle in Ihre Richtung. Die Position muss so eingestellt werden, dass Sie den iPod™ mini sehen und bequem erreichen können. Verstellen Sie sie, wenn es nötig ist.

### Anschließen des Belkin Autoset-Kabels (Abb.3):

1. Drehen Sie die TuneDok™/iPod™ mini Autohalterung auf den Kopf.
2. Vorne an der Unterseite der iPod™ mini Cradle befindet sich ein kleiner Kabelclip.
3. Ziehen Sie das Autoset-Kabel durch den Clip, damit es nicht verrutscht, wenn Sie den iPod™ mini aus der TuneDok™/iPod™ mini Autohalterung nehmen (Abb. 3).

### Um den iPod™ mini in die TuneDok™/iPod™ mini Autohalterung einzusetzen (Abb.4):

1. schieben Sie den iPod™ mini nicht von oben in die Cradle.
2. Lassen Sie die linke Seite des iPod™ mini an der linken Seite der Cradle einrasten. Bringen Sie dann vorsichtig den iPod™ mini in die richtige Position (Abb. 4).

Achten Sie zu Ihrer Sicherheit stets darauf, dass der TuneDok™ fest im Becherhalter Ihres Autos verankert ist

### Verwendung der TuneDok™/iPod™ mini Autohalterung als Schreibtischständer (Abb.5):

1. Halten Sie den Cradle mit einer Hand und den Gummifuß mit der anderen Hand fest. Schrauben Sie die Halterung vollständig vom Gummifuß ab.
2. Drehen Sie den Gummifuß auf den Kopf.
3. Setzen Sie die Schraube in die Öffnung auf der Fußunterseite ein, und drehen Sie sie im Uhrzeigersinn. Die Schraube muss so lange gedreht werden, bis die rote Markierung vollständig vom Fuß überdeckt wird.
4. Stellen Sie Höhe und Ausrichtung nach Belieben ein.

DE

Installation

Installation

Installation

Installation