

NOKIA N92



Principios básicos

Nokia N92-1

Principios básicos

Modos

Número de modelo: Nokia N92-1.

De aquí en adelante Nokia N92.

El dispositivo dispone de cuatro modos: Tapa cerrada (1), Vista (2), Tapa abierta (3) e Imágenes (4). Para obtener más información, consulte 'Modos' en la Guía del usuario.

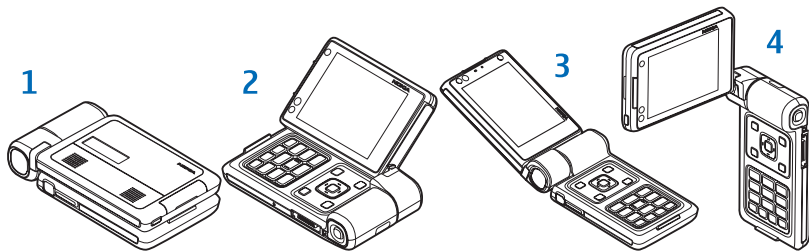

En el **modo Tapa cerrada**, puede seguir utilizando la radio, la televisión o el reproductor de música y ajustar el volumen. Puede cambiar el modo o apagar el dispositivo con la tecla de encendido. Si la televisión está activada, puede ver el canal de TV móvil, la información sobre el programa, el horario y el estado de grabación en la pantalla de la carcasa. Si la televisión está apagada, puede ver el estado del mensaje y comprobar la hora.

Si levanta el lateral de la pantalla de eje giratorio cuando la tapa está cerrada, se activa el **modo Vista**. Además de utilizar otras aplicaciones, puede utilizar el modo Vista para ver programas de

televisión y vídeos, ver sus imágenes, navegar por la Web y realizar llamadas en modo de manos libres.



En el modo **Tapa abierta**, puede navegar por el menú principal con la tecla de desplazamiento, seleccionar y abrir archivos y aplicaciones, y utilizar todas las funciones básicas del teléfono. La cámara secundaria situada por encima de la esquina superior izquierda de la pantalla está disponible para videollamadas. La apertura de la tapa es aproximadamente de 160 grados, tal y como se muestra en la ilustración. No fuerce la tapa para que abra más.



Utilice el **modo Imágenes** para grabar vídeos y hacer fotografías con rapidez y facilidad. Para activar el modo Imágenes, abra la tapa hasta un ángulo de 90 grados, sostenga el dispositivo de lado y gire la tapa hacia arriba de modo que la pantalla principal quede situada hacia sí. Se activa la cámara principal y verá la imagen que vaya a capturar.

TV móvil

Con **TV móvil** permite ver, escuchar y grabar programas de la televisión digital, así como acceder a servicios de radio y televisión móvil interactivos (servicio de red).

Para obtener información sobre la cobertura de la red de televisión móvil, así como la disponibilidad, las instrucciones para acceder a los servicios de difusión de datos y el precio, consulte a su proveedor de servicios.

Para abrir la aplicación TV móvil, mantenga pulsada la tecla multimedia . El sistema muestra las guías de programas disponibles en su ubicación. La primera vez que se inicie tardará algunos minutos. Para seleccionar una guía de programas, desplácese a la que desee y pulse . El sistema organiza los canales disponibles según la guía de programas. Este proceso puede tardar unos segundos. Puede cambiar la guía de programas después en los ajustes.

Para ver una lista de los canales disponibles, desplácese arriba y abajo y pulse  para seleccionar un canal. Para cambiar el canal, también puede utilizar las teclas multimedia situadas a ambos lados de la tecla de desplazamiento. También puede pulsar las teclas numéricas para cambiar de canal. Para alternar entre el modo de pantalla completa y el de pantalla normal, pulse  en el teclado.

En algunos países, los propietarios de un receptor de televisión tienen que pagar una cuota. Póngase en contacto con las autoridades locales para obtener más información.

Para obtener más información, consulte 'TV móvil' en la Guía del usuario.



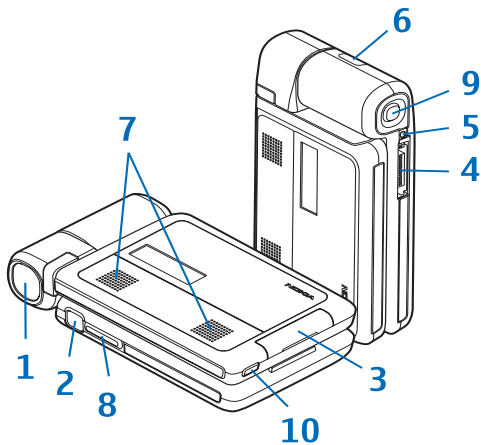

Teclas y piezas: modo Tapa cerrada

- Unidad de cámara principal y lente (1).
- Flash (2)
- Ranura para tarjeta de memoria miniSD (3)
- Conector del sistema de interfaz Pop-Port™ para accesorios compatibles (4)
- Conector del cargador (5)
- Puerto de infrarrojos (6)
- Altavoces estéreo (7)
- Tecla de volumen para ajustar el volumen y acercar o alejar la imagen con la cámara (8)
- Tecla de captura para hacer fotografías y grabar vídeos (9)
- **(i)** Tecla de encendido (10)



Teclas y piezas: modo Tapa abierta

- Cámara secundaria para videollamadas (1)
- Teclas de selección para elegir comandos y elementos en el modo Vista (2)
- Teclas de selección para elegir comandos y elementos en el modo Imágenes y Tapa abierta. Manténgalas pulsadas para utilizar los comandos de voz. (3)
- Tecla de llamada (4)
- Tecla Menú (5)
- Mantenga pulsada la tecla como acceso directo a una conexión de Internet. (6)
-  Tecla multimedia (7)
- Tecla Borrar (8)
- Teclado numérico en dos direcciones (9)
- Tecla de finalización de llamada (10)
- La tecla de desplazamiento Navi™ (la tecla de desplazamiento) permite desplazarse hacia la izquierda, la derecha, arriba o abajo por los diferentes menús. Pulse la tecla del centro () para seleccionar, aceptar o activar. (11)
- Teclas multimedia para controlar la TV móvil, el reproductor de vídeo y de música, y la radio. (12)

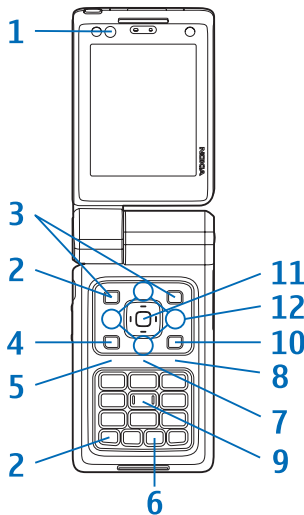

Insertar la tarjeta (U)SIM y la batería

La tarjeta USIM es una versión mejorada de la tarjeta SIM. Es compatible con los dispositivos móviles UMTS.

Para más detalles sobre disponibilidad e información sobre el uso de los servicios de la tarjeta SIM, póngase en contacto con el distribuidor de su tarjeta SIM. Puede ser su proveedor de servicio u otro distribuidor.

- 1 Con la parte posterior del dispositivo situada hacia sí, deslice la carcasa trasera hacia abajo (1) y levántela (2).

Cerciórese siempre de que el teléfono esté apagado y desconectado del cargador antes de extraer la batería.

- 2 Para liberar el soporte de la tarjeta (U)SIM, deslícelo y levántelo (3).

- 3 Inserte la tarjeta (U)SIM en el soporte (4). Asegúrese de que el ángulo biselado de la tarjeta quede orientado hacia la parte de arriba del soporte y que el área de contactos de la tarjeta quede frente a los conectores del dispositivo.

- 4 Cierre el soporte y deslícelo hasta que encaje en su sitio (5).

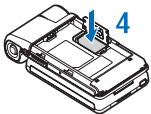
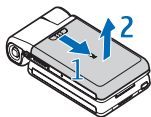

- 5 Inserte la batería (6). Asegúrese de que los contactos situados en la parte superior de la batería estén orientados hacia los conectores del dispositivo.
- 6 Para volver a colocar la carcasa trasera, deslícela hacia arriba comenzando desde la parte inferior hasta que encaje en su sitio.

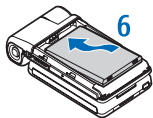

Cargar la batería

- 1 Conecte un cargador compatible a una toma de corriente de la pared.
- 2 Conecte el cable de alimentación al dispositivo. Si la batería se ha agotado totalmente, pueden pasar unos minutos antes de que aparezca el indicador de carga. El dispositivo se puede utilizar mientras se carga.
- 3 La batería está completamente cargada cuando la barra se detiene. Desconecte el cargador del dispositivo y luego de la toma de corriente.

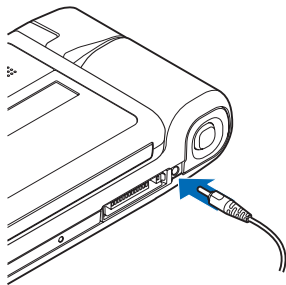

También puede utilizar el Adaptador para cargador de Nokia (CA-44) para cargar la batería con modelos de cargadores antiguos compatibles de Nokia. Para obtener información sobre accesorios, baterías y cargadores, consulte la Guía del usuario, 'Equipamiento, baterías y cargadores' en la página 10.

Encender el dispositivo

- 1 Mantenga pulsada la tecla de encendido situada en la parte superior del dispositivo.
- 2 Si el dispositivo solicita un código (U)PIN o de bloqueo, introdúzcalo y pulse . El valor inicial del código de bloqueo es **12345**.

3 Se inicia el tutorial.

Su dispositivo tiene antenas internas.

 **Nota:** Al igual que con cualquier otro dispositivo de transmisión por radio, no toque una antena si no es necesario cuando ésta se esté utilizando. Por ejemplo, evite tocar la antena de la red celular durante una llamada de teléfono. El contacto con una antena de recepción o transmisión afecta a la calidad de la comunicación por radio, puede hacer que el dispositivo funcione a una potencia superior a la necesaria y puede acortar la duración de la batería.

- 1 La antena DVB-H para recibir las emisiones de la televisión móvil
- 2 Tecnología Bluetooth y Wireless LAN
- 3 Antenas celulares

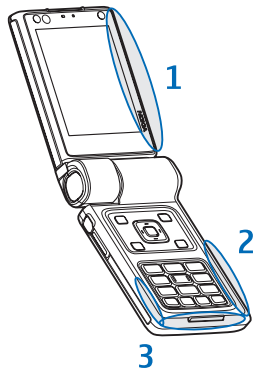

Cuando encienda el dispositivo por primera vez, es posible que le solicite la siguiente información: **Sel. ciudad. act.:**, **Hora:** y **Fecha:**. Utilice las teclas de desplazamiento y las teclas numéricas. Para buscar la ciudad, escriba las primeras letras del nombre de la ciudad. La ciudad seleccionada también define la zona horaria para el reloj del dispositivo.

Es posible que el proveedor de servicios haya solicitado que determinadas funciones no estén habilitadas o activadas en el teléfono. En ese caso, dichas funciones no aparecerán en el menú de su dispositivo. Su dispositivo también puede tener una configuración especial como, por ejemplo, cambios en los nombres y orden de los menús, y en los iconos. Póngase en contacto con su proveedor de servicios para obtener más información.

Kit manos libres portátil

Conecte el kit manos libres portátil compatible al conector del sistema de interfaz Pop-Port del dispositivo.

 **Aviso:** Si utiliza los auriculares, la capacidad para oír sonidos procedentes del exterior puede verse afectada. No utilice los auriculares cuando pueda poner en peligro su seguridad.

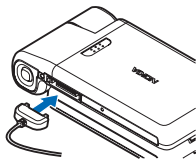

Insertar la tarjeta de memoria

Puede utilizar una tarjeta miniSD compatible si necesita espacio de almacenamiento adicional para guardar la memoria en el dispositivo. También puede realizar copias de seguridad de la información del dispositivo en la tarjeta de memoria.

Utilice sólo tarjetas miniSD compatibles aprobadas por Nokia para este dispositivo. Nokia utiliza estándares aprobados del sector para las tarjetas de memoria, pero algunas marcas pueden no ser totalmente compatibles con este dispositivo. Las tarjetas incompatibles pueden dañar la propia tarjeta y el dispositivo, y alterar los datos almacenados en ella.

Para insertar la tarjeta de memoria:

- 1 Abra la tapa (11) de la ranura de la tarjeta de memoria situada en la parte superior del dispositivo.

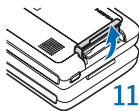

11

- 2 Inserte la tarjeta de memoria en la ranura (12). Asegúrese de que el área de contactos de la tarjeta queda orientada hacia abajo y de que el ángulo biselado queda orientado hacia la ranura.

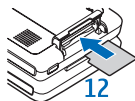

- 3 Empuje la tarjeta hacia dentro (13). Oirá un clic cuando la tarjeta quede bloqueada en su sitio.



Extraer la tarjeta de memoria

- 1 Antes de expulsar la tarjeta, pulse  y seleccione **Extraer tarj. mem.**. Se cerrarán todas las aplicaciones.
- 2 Cuando aparezca en la pantalla **Extraiga la tarjeta de memoria y pulse "Aceptar"**, abra la ranura de la tarjeta de memoria.
- 3 Empuje la tarjeta de memoria para extraerla de la ranura (14).
- 4 Retire la tarjeta de memoria y, si lo solicita el dispositivo, seleccione **Aceptar** para confirmar.



 **Importante:** No extraiga la tarjeta de memoria en medio de una operación cuando se esté accediendo a la tarjeta. La extracción de la tarjeta en medio de una operación puede dañar la tarjeta de memoria y el dispositivo, además de los datos almacenados en la tarjeta.

Ajustes

Normalmente, los ajustes del dispositivo para MMS, GPRS, servicios de streaming e Internet móvil están configurados automáticamente en el dispositivo según la información del proveedor de servicios de red.

Para obtener más información, consulte 'Conectividad' en la Guía del usuario.

Pantallas

Quite las películas de plástico que protegen las pantallas y las lentes de las cámaras.

Podría faltar un pequeño número de puntos en la pantalla, o podría haber puntos descoloridos o brillantes. Este fenómeno es característico de este tipo de pantalla. Algunas pantallas pueden contener píxeles o puntos que permanecen siempre activados o desactivados. Es normal, no es un fallo.

Transferir contenido de otro dispositivo

Para utilizar la aplicación de transferencia, consulte la Guía del usuario, 'Transferir contenido de otro dispositivo', en la página 15.

Para utilizar la aplicación Nokia Content Copier de Nokia PC Suite para copiar contenido desde un dispositivo Nokia compatible, consulte el CD-ROM que se suministra con el dispositivo. Nokia Content Copier es compatible con varios modelos de dispositivos Nokia. Para ampliar la información sobre los dispositivos compatibles con cada Nokia PC Suite, consulte las páginas de www.nokia.com/pcsuite.

Soporte

Ayuda

La función de ayuda proporciona instrucciones para usar el dispositivo. Para acceder a ella desde una aplicación, seleccione **Opciones** > **Ayuda**.

Tutorial

El tutorial le ofrece información acerca de algunas de las características del dispositivo. El tutorial se inicia automáticamente al encender el dispositivo por primera vez. Para acceder a él desde el menú, pulse  y seleccione [Mis cosas](#) > [Tutorial](#).

Guía del usuario

Consulte la guía del usuario para conocer más información importante sobre su dispositivo.

Nokia en Internet

Consulte <http://www.nokia.com/support> o la página Web de Nokia de su país para obtener la última versión de esta guía, información adicional, descargas, y servicios relacionados con su producto Nokia.

Copyright © 2007 Nokia. Reservados todos los derechos.

Nokia, Nokia Connecting People, Nseries, N92, Navi y Pop-Port son marcas comerciales o registradas de Nokia Corporation. El resto de los productos y nombres de compañías aquí mencionados pueden ser marcas comerciales o registradas de sus respectivos propietarios.

Queda prohibida la reproducción, transferencia, distribución o almacenamiento de todo o parte del contenido de este documento bajo cualquier forma sin el consentimiento previo y por escrito de Nokia.

2ª EDICIÓN ES, 9246581