



Microcat[®]
electronic parts selling system

Microcat
Kia

Guía del Usuario

Microcat™

Kia

Guía del Usuario

Contenido

Para comenzar	3
Perspectiva general de Microcat.....	3
Configuración de Microcat.....	6
Conexión a Microcat.....	8
Para identificar un vehículo	10
Introducir el recuadro Definir el Vehículo	11
Identifique por VIN.....	12
Identifique por número de matrícula	13
Seleccione los datos del vehículo.....	14
Para seleccionar recambios	16
Use el Índice Gráfico	17
Use el Índice Alfa.....	18
Busque recambios	19
Filtre resultados de búsqueda	22
Seleccione un recambio ilustrado	23
Realice una búsqueda por sustitución	25
Use el Localizador Rápido de Recambios	26
Use Ir a la Sección.....	27
Use navegación avanzada	27
Utilice la BarraDatos	28
Utilice la SuperWindow.....	31
Agregue recambios a la Lista de Pedidos	34
Para finalizar un pedido	38
Edite la Lista de Pedidos	39
Aplase un pedido.....	41
Imprimir un pedido o imagen	42
Enviar un pedido o imagen por e-mail.....	43
Usar Presentación Preliminar.....	45
Determinación de preferencias del documento.....	46
Transfiera la Lista de Pedidos al SGC	48
Elementos para ahorrar tiempo y otros relacionados con las ventas	50
Pida recambios formato libre.....	50
Visualice el Resumen de la Lista de Pedidos	51
Utilizar las notas	52
El uso de las matrices de número de recambio	55
Acceso a las preferencias de usuario.....	56
Recursos de Microcat	59
Información general.....	59
Recursos para instrucción	60
Observaciones y Mejoras	61

Unidad Uno

Para comenzar

En esta sección usted aprenderá cómo:

- Trabajar con el modelo de tres pasos para encontrar recambios
- Configurar Microcat
- Conectarse a Microcat

Para comenzar

¡Bienvenido a Microcat!

Microcat es un catálogo electrónico de recambios y un servicio de ventas. Algunas de sus ventajas son:

- Interpretación rápida y exacta de recambios
- Transferencia electrónica de recambios a su Sistema de Gestión de Concesionario (SGC)

Perspectiva general de Microcat

En Microcat, la selección de recambios se lleva a cabo usando un modelo de tres pasos:

1. Identifique un vehículo.
2. Seleccione recambios.
3. Finalice el pedido.

Paso 1 – Identifique un vehículo

Para seleccionar los recambios con exactitud, primero es necesario identificar el vehículo. El vehículo se identifica en el recuadro de Definir el Vehículo.

El vehículo puede identificarse usando una cantidad de métodos, tales como:

- Bastidor
- Datos del vehículo, tales como modelo y año

Paso 2 – Seleccione recambios

Los catálogos de Microcat tienen índices de secciones mayores y menores. Los índices mayores se pueden ver en una forma pictórica conocida como Índice Gráfico, y en forma de texto conocida como el Índice Alfa. Las secciones menores incluyen ilustraciones de secciones específicas del vehículo.

La pantalla de ilustraciones para los recambios seleccionados incluye las áreas siguientes:

- La barra de título del catálogo en la parte superior de la pantalla.
- El menú principal y las barras de herramientas para seleccionar funciones de Microcat y realizar búsquedas rápidas.
- Un área en la que se muestra la ilustración en el centro de la pantalla. Las ilustraciones contienen descodificaciones (leyendas) que indican el recambio.
- La BarraDatos en la parte inferior de la pantalla. La BarraDatos muestra resultados e información sobre los recambios.

The screenshot displays the Microcat software interface for a vehicle catalog. The title bar reads "Microcat para Windows - Catálogo: [EURKFD002A] RIO (2000 -), 02/06/2000, VIN (KNEDC2232Y6910215)". The menu bar includes "Catálogo", "Navegación", "Lista de Pedidos", "Vistas", "Preferencias", "Instrucción", and "Ayuda". The toolbar contains various icons for navigation and search. The main area shows a technical drawing of a rear axle assembly with numbered callouts (1-13) and a highlighted "RETEN" component. The drawing is labeled "(W/O ABS)" and "(W/ABS)". The data bar at the bottom provides the following information:

MAYOR: [CH] Chasis	PHC.Clave: 8/21421
SECC: 2600 EJE TRASERO	
DESC: RETEN	
RECAMBIO: MG030-26154A	DESDE: 20/04/2000 HASTA: 15/06/2005 ITC: CTD.: 2
PIEZA NUEVA:	PRECIO:

Paso 3 – Finalice el pedido

El WorkBench se utiliza para finalizar el pedido. Para finalizar el pedido, es posible verlo, editarlo, imprimirlo, enviarlo por e-mail y guardarlo. O transferir el pedido al sistema de su empresa.

El WorkBench contiene estas áreas:

- La barra de título del catálogo en la parte superior de la pantalla.
- El menú principal y las barras de herramientas para seleccionar funciones de Microcat y realizar búsquedas rápidas.
- La Lista de Pedidos en el centro de la pantalla. La Lista de Pedidos contiene números, cantidades y precios de recambios (de estar disponibles).
- La BarraDatos en la parte inferior de la pantalla. La BarraDatos muestra resultados e información sobre los recambios.

The screenshot shows the Microcat software interface. At the top, the title bar reads "Microcat para Windows - Catálogo: [EURKFD002A] RIO (2000 -), 02/06/2000, VIN (KNEDC2232Y6910215)". Below the title bar is a menu bar with options: Catálogo, Navegación, Lista de Pedidos, Vistas, Preferencias, Instrucción, Ayuda. A toolbar contains various icons for navigation and actions. Below the toolbar, there are input fields for "VN / Modalidad Experto", "PNC", "Descripción", and "Número de Recambio", along with an "ITC Description" button. The "Microcat." logo is visible in the top right corner.

The main area displays a "Cliente" section with fields for "N° de Cuenta", "N° Ref.", "N° SGC", and "Tipo de pedido" (set to "Albarán"). Below this is a table of parts:

Descripción	Ctd.	Número	Vehículo	Precio por	CD
COJINETE-EXTERIOR	2	00317-33075	RIO (2000-)		
PERNO	1	K9979-60616	RIO (2000-)		
TUERCA	8	M8871-34222	RIO (2000-)		
PERNO	8	0K30A-26132	RIO (2000-)		
TUERCA	8	KK151-26042	RIO (2000-)		
TAPA	2	0G030-26071	RIO (2000-)		
ARANDELA	2	MG113-26043	RIO (2000-)		
RETen	8	MG030-26154A	RIO (2000-)		
COJINETE	2	M8002-33047	RIO (2000-)		
SPINDLE-RR HUB, RH	1	0K30C-26111D	RIO (2000-)		
CONJUNTO TAMBOR	2	0K30A-26251A	RIO (2000-)		
SPINDLE-RR HUB, LH	1	0K30C-26115D	RIO (2000-)		

Below the table are buttons for "Editar Línea", "Borrar Línea", "Borrar Lista", "Aplazar (F2)", "Recuperar (F3)", "Guardar", and "Import". On the right, there are fields for "Valor Total" (0,00) and "Nivel de Precios".

At the bottom, a section titled "Ver resultados de búsqueda" contains a table with columns: PNC, Número, Ctd., Nombre de recambio, Descripción de modelo, ITC, Desde, Hasta, and !.

Configuración de Microcat

Los ajustes iniciales de conexión sólo son necesarios la primera vez que usted se conecta y se mantendrán en instalaciones subsiguientes de Microcat.

Para configurar Microcat:

1. Haga clic dos veces en el acceso directo al programa **Microcat**.
O, seleccione menú de Windows para **Inicio > Programas > Microcat para Windows > Microcat**.
2. Haga clic en el botón de **Inicio**.
Se abrirá el recuadro **Conexión a Microcat**.
3. Haga clic en el botón de **Administración** para instalar el nombre del usuario, la contraseña y los datos del distribuidor.

Se abrirá el recuadro **Administración de Usuario**.

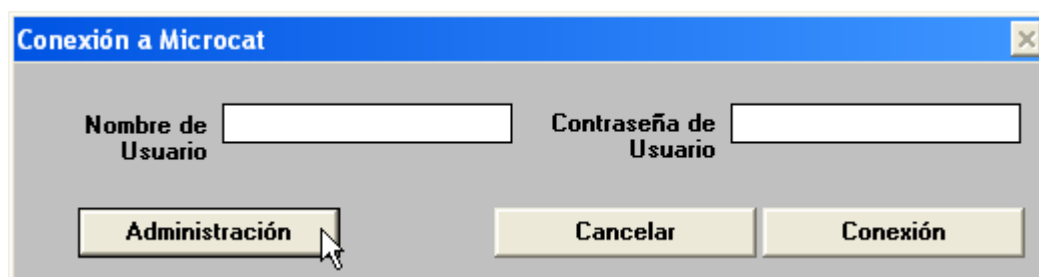

4. Haga clic en el botón de **Nuevo Usuario**.
5. Cree e ingrese un **Nombre de Usuario**, una **Contraseña** y un **Cód. Venta** (p.ej. su nombre de pila o iniciales).

Los nombres de usuario y contraseñas incluyen las preferencias del usuario y le identifican a usted en los pedidos impresos.

6. Haga clic en **Aceptar** para volver al recuadro **Administración de Usuario**.

7. Haga clic en la lengüeta **Razón Social**.

Administración de Usuario

Administración de Usua | **Razón Social** | Control de Precios

Intro Conces. y dirección

Concesionario

Dirección

Dirección

Dirección

Imprimir Aceptar

8. Digite el nombre, la dirección y los datos de contacto de la concesionaria en los campos correspondientes.
9. Haga clic en **Aceptar** para volver al recuadro **Conexión a Microcat**.

Conexión a Microcat

Al comienzo de cada sesión de trabajo con Microcat, usted deberá conectarse usando la información de conexión que se le haya asignado.

Para entrar al sistema de Microcat:

1. Haga clic dos veces en el acceso directo al programa **Microcat**.
2. Ingrese el **Nombre de Usuario** y la **Contraseña de Usuario** asignados en el recuadro de **Conexión a Microcat**.
3. Haga clic en el botón de **Conexión** o pulse la tecla **Intro**.

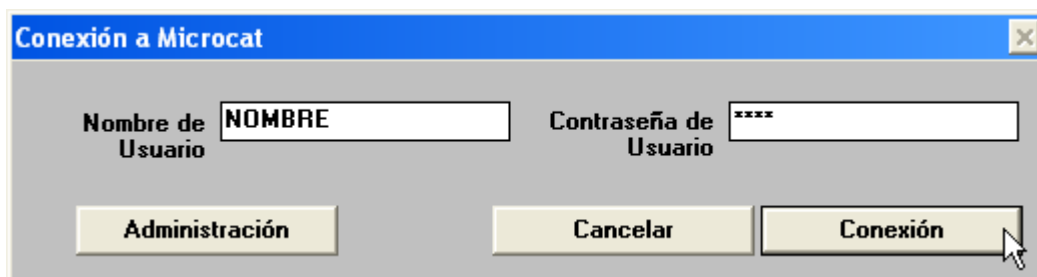

Para desconectarse de Microcat, haga clic en el menú de **Catálogo** y seleccione **Desconectar**, o pulse **Ctrl+L**.

Para salir de Microcat, haga clic en el menú de **Catálogo** y seleccione **Salir de Microcat**, o pulse **Ctrl+Q**.

Unidad Dos

Para identificar un vehículo

En esta sección usted aprenderá cómo:

- Introducir el recuadro Definir el Vehículo
- Identificar el vehículo por el Bastidor (VIN)
- Identificar el vehículo seleccionando todos los datos conocidos del vehículo

Para identificar un vehículo

En la pantalla Índice de Vehículos aparecen páginas de imágenes digitales para cada catálogo incluido en Microcat. El Índice de Vehículos es la pantalla inicial que se visualiza al conectarse a Microcat. Los catálogos de vehículos pueden ser cargados utilizando el Índice de Vehículos; no obstante, Microcat se limitará a interpretar recambios en base al modelo únicamente.

Para cargar un catálogo sin especificar datos adicionales del vehículo:

1. Haga clic en los íconos de **Página Siguiente** ▶ y **Página Anterior** ◀ para pasar a otras páginas del índice.

O filtre los catálogos seleccionando los datos apropiados del vehículo en los menús desplegables.

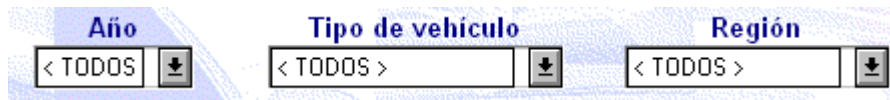

2. Haga clic una vez en la imagen del vehículo que requiera.

Se visualizará el recuadro **Definir el Vehículo**.



3. Haga clic en el botón de **Cargar** para cargar el catálogo del vehículo.

Para volver a la pantalla Índice de Vehículos, seleccione **Navegación > Índice de Vehículos** o pulse **Ctrl+V**.

Introducir el recuadro Definir el Vehículo

Para seleccionar los recambios con exactitud, primero es necesario identificar el vehículo. Microcat interpretará automáticamente los recambios en base a los datos del vehículo que se hayan indicado. El vehículo se identifica en el recuadro de Definir el Vehículo.

Se puede llegar al recuadro de Definir el Vehículo, desde el Índice de Vehículos, usando los siguientes métodos:

- Haga clic una vez en la imagen del vehículo que requiera.
- Haga clic en el menú de **Catálogo** y seleccione **Ir al Catálogo**, o pulse **Ctrl+C**.
- Haga clic en el menú **Catálogo** y haga su selección en las listas desplegadas de nombres de modelos de vehículos.

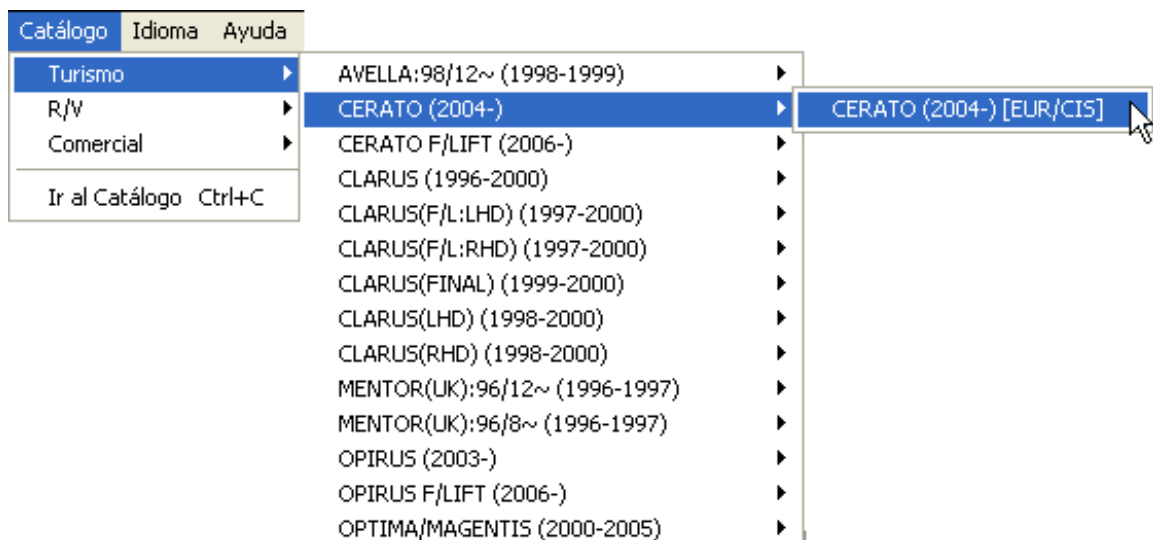

Para regresar al recuadro **Definir el Vehículo** en cualquier momento, haga clic en el ícono de **Definir el Vehículo** que está en la barra de herramientas , o pulse **Ctrl+C**.

Al abrir el recuadro Definir el Vehículo, usted podrá identificar un vehículo de las maneras siguientes:

- Ingresando el Bastidor (VIN)
- Ingresando el número de la matrícula (en algunos mercados solamente)
- Seleccionando todos los datos conocidos del vehículo

Identifique por VIN

La manera más fiable de identificar un vehículo es mediante la utilización de un VIN.

Para identificar el vehículo por VIN:

1. Ingrese el VIN completo en el campo de **Búsqueda** del recuadro **Definir el Vehículo**.

El menú desplegable mantiene una historia de sus búsquedas correctas.

2. Haga clic en el ícono de **Búsqueda de Vehículo**  para recuperar los atributos del vehículo.

La lengüeta **Información del Vehículo** visualizará los Atributos principales y los Códigos de opción del VIN.

3. Haga clic en el botón de **Cargar** para cargar el catálogo del vehículo.

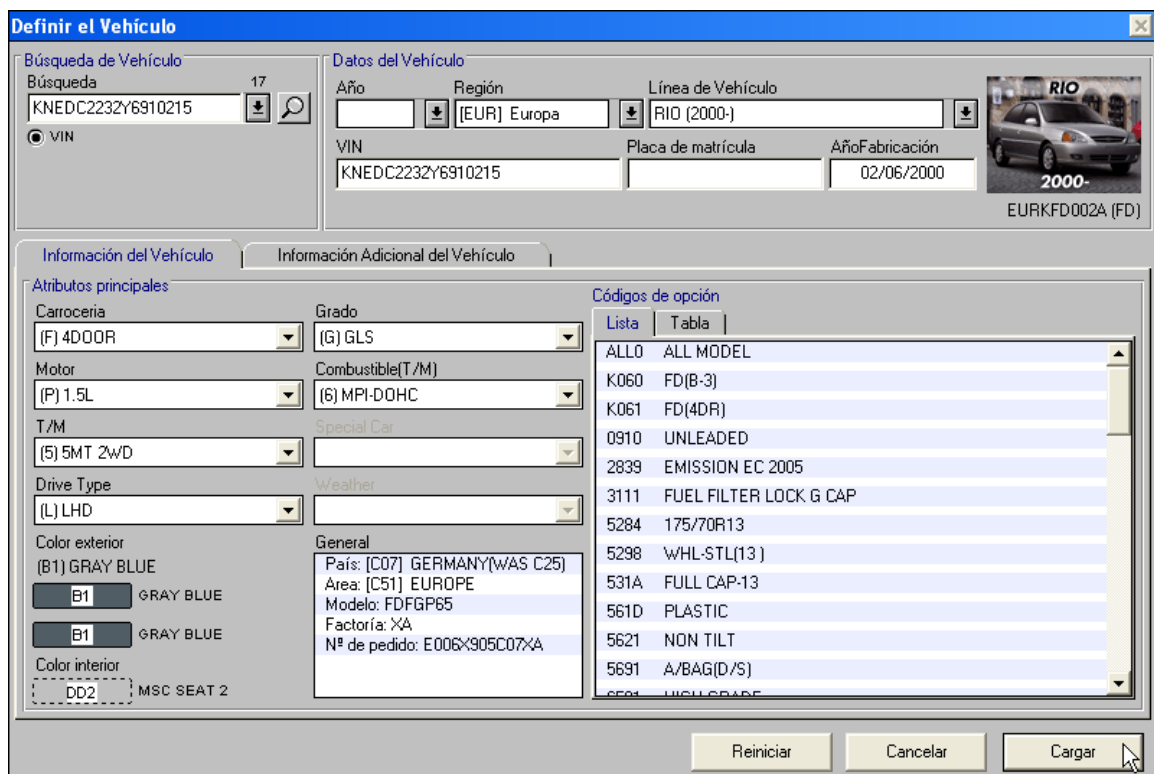

Definir el Vehículo

Búsqueda de Vehículo
 Búsqueda: KNEDC223ZY6910215 17
 VIN

Datos del Vehículo
 Año: [] Región: [EUR] Europa Línea de Vehículo: RIO (2000-)
 VIN: KNEDC223ZY6910215 Placa de matrícula: AñoFabricación: 02/06/2000
 2000-
 EURKFD002A (FD)

Información del Vehículo Información Adicional del Vehículo

Atributos principales

Carrocería (F) 4D00R	Grado (G) GLS	Códigos de opción Lista Tabla ALLO ALL MODEL K060 FD(B-3) K061 FD(4DR) 0910 UNLEADED 2839 EMISSION EC 2005 3111 FUEL FILTER LOCK G CAP 5284 175/70R13 5298 WHL-STL(13) 531A FULL CAP-13 561D PLASTIC 5621 NON TILT 5691 A/BAG(D/S) 6591 HIGH GRADE
Motor (P) 1.5L	Combustible(T/M) (6) MPI-DOHC	
T/M (5) 5MT 2WD	Special Car	
Drive Type (L) LHD	Weather	
Color exterior (B1) GRAY BLUE B1 GRAY BLUE	General País: [C07] GERMANY(WAS C25) Área: [C51] EUROPE Modelo: FDFGP65 Factoría: XA Nº de pedido: E006X905C07XA	
Color interior DD2 MSC SEAT 2		

Reiniciar Cancelar Cargar

Para realizar una búsqueda parcial de VIN:

1. Digite los últimos 6 dígitos del VIN en el campo **Búsqueda**.

2. Haga clic en el ícono **Búsqueda de Vehículo** .

Se visualizará el recuadro **Selección del VIN**.

3. Haga clic dos veces en el VIN deseado.
4. Haga clic en el botón de **Cargar** para cargar el catálogo del vehículo.

Identifique por número de matrícula

En algunos lugares, Microcat puede identificar un vehículo por su número de matrícula.

Para identificar un vehículo por número de matrícula:

1. Digite el número completo de la matrícula en el campo **Búsqueda** del recuadro **Definir el Vehículo**.

El menú desplegable mantiene una historia de sus búsquedas correctas.

2. Seleccione el botón **Placa de Matrícula**.

3. Haga clic en el ícono de **Búsqueda de Vehículo**  para recuperar los atributos del vehículo.

La lengüeta **Información del Vehículo** visualizará los Atributos principales y los Códigos de opción del VIN.

4. Haga clic en el botón de **Cargar** para cargar el catálogo del vehículo.

Seleccione los datos del vehículo

Si se desconoce el VIN, seleccione todos los datos que conozca en el recuadro Definir el Vehículo.

Para identificar un vehículo por los atributos del vehículo:

1. Seleccione el año de fabricación en el menú desplegable **Año**.
2. Seleccione la **Línea de Vehículo** en el menú desplegable.
3. Seleccione todos los datos conocidos en los menús desplegables.

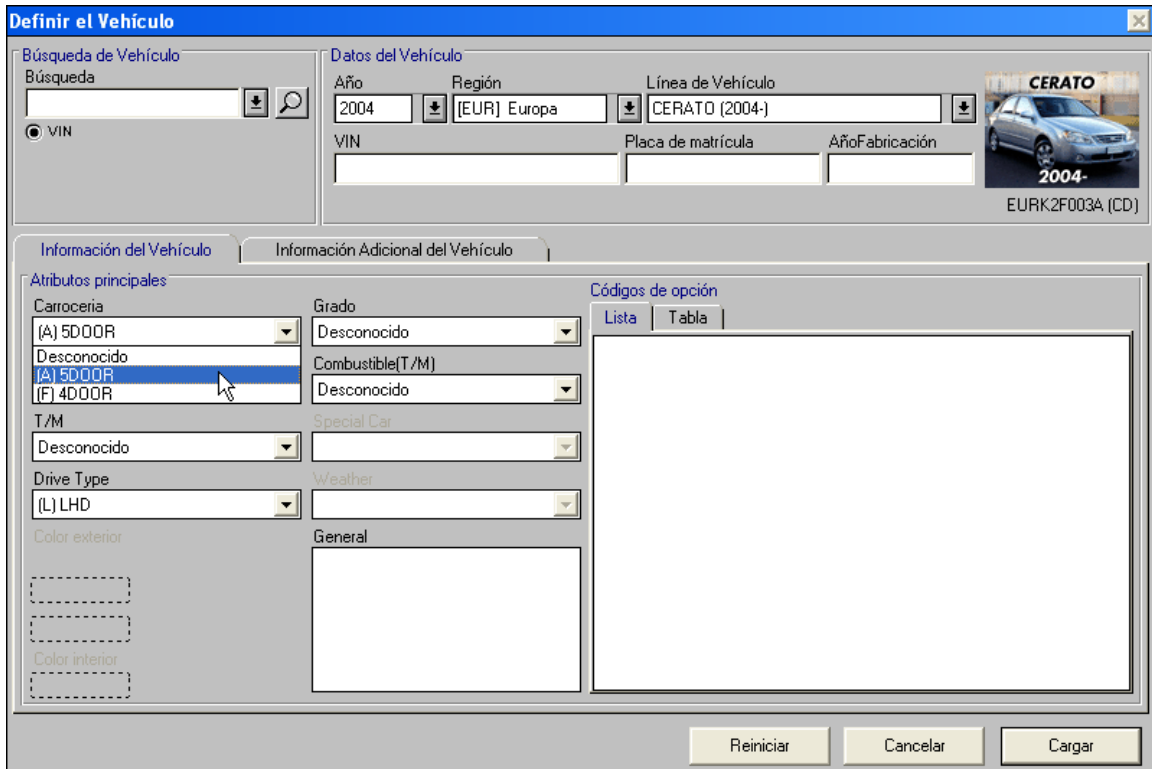

4. Haga clic en el botón de **Cargar** para cargar el catálogo del vehículo.

Unidad Tres

Para seleccionar recambios

En esta sección usted aprenderá cómo:

- Utilizar el Índice Gráfico
- Utilizar el Índice Alfa
- Buscar recambios
- Filtrar los resultados de la búsqueda
- Seleccionar un recambio ilustrado
- Realizar una Búsqueda por Sustitución
- Usar el Localizador Rápido de Recambios
- Utilizar Ir a la Sección
- Utilizar la navegación avanzada
- Utilizar la BarraDatos
- Utilizar la SuperWindow
- Agregar recambios a la Lista de Pedidos

Para seleccionar recambios

Microcat le permite buscar recambios utilizando los métodos siguientes:

- Use el Índice Gráfico para localizar recambios en base a los gráficos
- Use el Índice Alfa para localizar recambios en una lista alfanumérica
- Use la barra de herramientas de Búsqueda
- Use la función avanzada de Búsqueda de Microcat

Cada método de búsqueda llevará a la visualización de una ilustración de la sección; en ésta podrá seleccionar el/los recambio/s que requiera.

Use el Índice Gráfico

El Índice Gráfico es un índice pictórico de las secciones mayores y menores de un vehículo.

Para usar el Índice Gráfico:

1. Haga clic en el ícono de **Índice Gráfico** de la barra de herramientas , o pulse **Ctrl+G**.
O haga clic en el menú de **Navegación** y seleccione **Gráfico**.
2. Haga clic en la sección mayor que requiera.

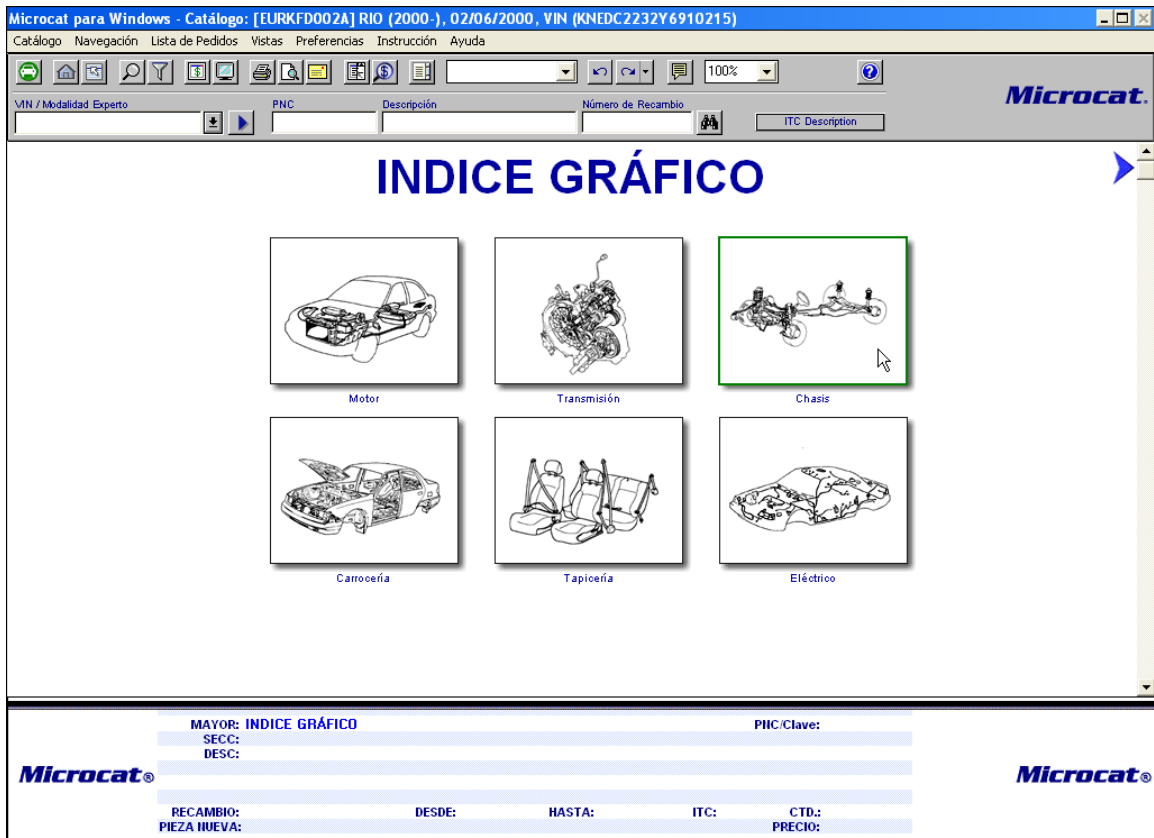

3. Haga clic en la sección menor que requiera para ver una ilustración de los recambios relacionados con ella.

Si aparecen artículos en la BarraDatos, haga clic dos veces en el artículo que requiera.

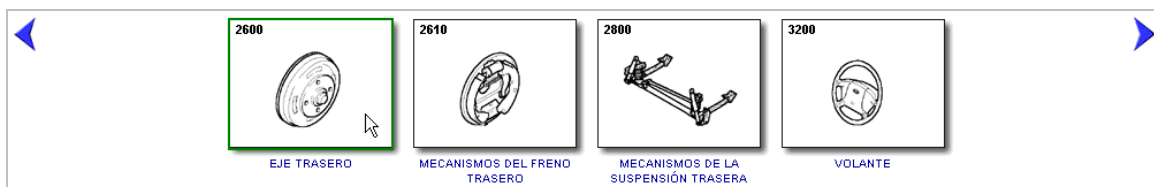

Haga clic en los íconos de **Página Siguiente**  y **Página Anterior**  para pasar a otras páginas del índice. Para regresar al comienzo del Índice Gráfico en cualquier momento, pulse **Ctrl+G**.

Use el Índice Alfa

El Índice Alfa es una lista de texto que detalla las secciones mayores y menores de un vehículo.

Para usar el Índice Alfa:

1. Haga clic en el ícono de **Índice Alfa** de la barra de herramientas , o pulse **Ctrl+A**.
O haga clic en el menú de **Navegación** y seleccione **Alfa**.
2. Haga clic dos veces en la sección mayor que requiera.

Pulse la **Barra Espaciadora** del teclado para hacer que la BarraDatos aparezca en vista de pantalla completa.

Indices Alfa - Principales	
Sección	Descripción
EN	Motor
MI	Transmisión
CH	Chasis
BO	Carrocería
TR	Tapicería
EL	Eléctrico

3. Haga clic dos veces en la sección menor que requiera en la BarraDatos para ver una ilustración de los recambios relacionados con ella.

Pulse la **Barra Espaciadora** para regresar la BarraDatos a la vista parcial de la pantalla y así revelar la imagen.

Indices Alfa Secundarios	
Sección	Descripción
2600	EJE TRASERO
2610	MECANISMOS DEL FRENO TRASERO
2800	MECANISMOS DE LA SUSPENSIÓN TRASERA
3200	VOLANTE
3210	COLUMNA DE LA DIRECCION Y EJE
3220B	ENGRANAJES DE DIRECCIÓN [STRG-NORMAL POWER]
3220B	ENGRANAJES DE DIRECCIÓN [STRG-NORMAL POWER]
3220B	ENGRANAJES DE DIRECCIÓN [STRG-NORMAL POWER]
3220B	ENGRANAJES DE DIRECCIÓN [STRG-NORMAL POWER]
3230	SISTEMA DE VARILLAS DE LA DIRECCIÓN
3240	SISTEMA DE DIRECCIÓN ASISTIDA [STRG-NORMAL POWER]
3240	SISTEMA DE DIRECCIÓN ASISTIDA [STRG-NORMAL POWER]
3300	EJE DELANTERO Y MECANISMO DE FRENO
3310	MECANISMO DEL FRENO DELANTERO
3310	MECANISMO DEL FRENO DELANTERO
3400	MECANISMO DE LA SUSPENSIÓN DELANTERA(-020708)
3400A	MECANISMO DE LA SUSPENSIÓN DELANTERA(020708-)
3410	TRAVESAÑO Y ESTABILIZADOR
3700	NEUMÁTICOS Y GATO(-020708)
3700A	NEUMÁTICOS Y GATO(020708-)

Para regresar al comienzo del Índice Alfa en cualquier momento, pulse **Ctrl+A**.

Busque recambios

Microcat le permite buscar un recambio usando una diversidad de métodos tales como por descripción del recambio y por número del recambio. La barra de herramientas de Búsqueda le permite realizar búsquedas rápidas.

Para buscar un recambio usando la barra de herramientas de Búsqueda:

1. Digite sus criterios de búsqueda en el campo correspondiente.
2. Haga clic en el ícono **Búsqueda** o pulse la tecla **Intro**.

El resultado de la búsqueda se visualizará en la BarraDatos.



3. Haga clic dos veces en el resultado de búsqueda que requiera para ver la ilustración.

Use Búsqueda de Microcat

La función Búsqueda de Microcat le ofrece la capacidad de hacer búsquedas avanzadas.

Para buscar un recambio usando Búsqueda de Microcat:

1. Haga clic en el ícono de **Búsqueda de Recambio** en la barra de herramientas , o pulse **Ctrl+F**.
O haga clic en el menú de **Navegación** y seleccione **Buscar**.
2. Ingrese lo que desee buscar en el campo **Buscar**.
El menú desplegable mantiene una historia de sus búsquedas correctas.
3. Seleccione el tipo de búsqueda en el menú desplegable **Búsqueda Por**.

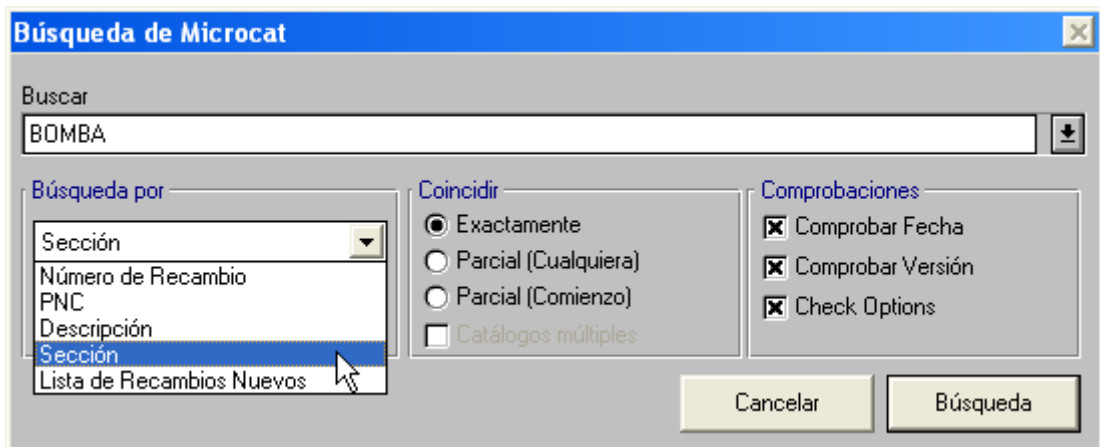

4. Seleccione una opción del recuadro **Coincidir** (para búsquedas por descripción únicamente).

Seleccione **Exactamente** para buscar por palabra entera. Seleccione **Parcial (Comienzo)** o **Parcial (Cualquiera)** para buscar palabras que comienzan con el texto de la búsqueda o que lo incluyen.

5. Haga clic en el botón de **Búsqueda**.

El resultado de la búsqueda se visualizará en la BarraDatos.

6. Haga clic dos veces en el resultado de búsqueda que requiera para ver la ilustración.

Para buscar en todos los catálogos de vehículo:

1. Ingrese lo que desee buscar en el campo **Buscar**.
2. Seleccione el tipo de búsqueda en el menú desplegable **Búsqueda Por**.
3. Haga clic en el casillero **Catálogos Múltiples**.

The image shows a software dialog box titled "Búsqueda de Microcat". It has a search field with the text "OK30C-14121A". Below the search field, there are three sections: "Búsqueda por" with a dropdown menu showing "Número de Recambio"; "Coincidir" with radio buttons for "Exactamente", "Parcial (Cualquiera)", "Parcial (Comienzo)", and a checked checkbox for "Catálogos múltiples"; and "Comprobaciones" with unchecked checkboxes for "Comprobar Fecha", "Comprobar Versión", and "Check Options". At the bottom right, there are two buttons: "Cancelar" and "Búsqueda".

4. Haga clic en el botón de **Búsqueda**.

La BarraDatos visualizará los catálogos de vehículo a los que corresponde el recambio.

5. Haga clic dos veces en el catálogo requerido.
6. Haga clic dos veces en el resultado de búsqueda que requiera para ver la ilustración.

Nota: Si usted no desea que Microcat automáticamente interprete los recambios en base al vehículo cargado, deseleccione los casilleros en el recuadro **Comprobaciones**.

Filtre resultados de búsqueda

Reducir Resultados permite reducir el número de resultados de búsqueda después de realizar la primera Búsqueda por descripción o título de sección.

Para usar Reducir Resultados:

1. Haga clic en el ícono **Reducir Resultados** de la barra de herramientas , o pulse **Mayúsculas+Suprimir**.
O haga clic en el menú de **Navegación** y seleccione **Reducir Resultados**.
2. Digite una palabra clave en el campo **Incluir** para retener solamente las búsquedas que contengan dicha palabra.
3. Digite una palabra clave en el campo **Excluir** para excluir las búsquedas que contengan dicha palabra.
4. Haga clic en el botón de **Filtrar**.

Se visualizarán las descripciones de recambios o los títulos de sección que correspondan a los criterios de filtrado. El elemento Reducir Resultados se puede aplicar cuantas veces sea necesario para filtrar sus resultados.

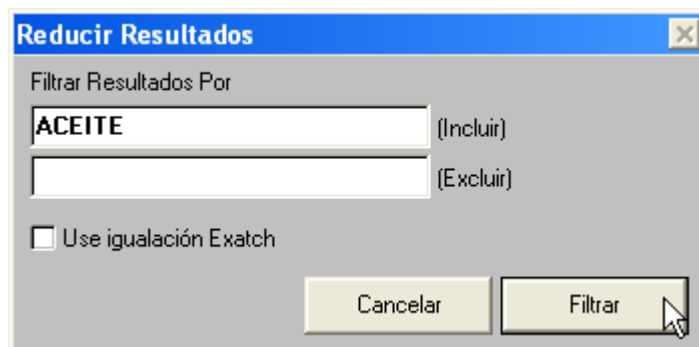

5. Haga clic dos veces en un recambio de la lista reducida.

Se visualizará la ilustración y se iluminará la descodificación (leyenda) del recambio.

Seleccione un recambio ilustrado

Cuando usted selecciona una sección menor, Microcat visualiza las ilustraciones correspondientes a esa sección. Las ilustraciones contienen descodificaciones (leyendas) que indican el recambio.

Para seleccionar un recambio:

1. Haga clic en la descodificación que requiera de la ilustración.

Si se ilumina más de un artículo en la BarraDatos, haga clic dos veces en el artículo que requiera.

La información clave del recambio se visualizará en la BarraDatos.

(W/O ABS)

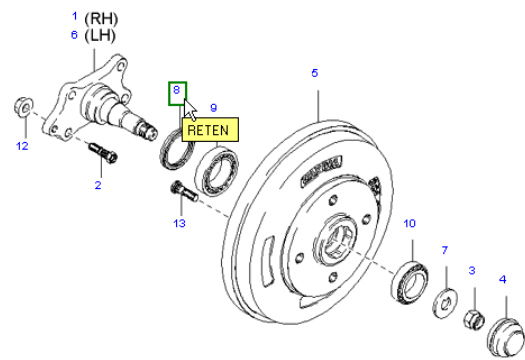

MAYOR: [CH] Chasis	PIC/Clave: 8/21421
SECC: 2600 EJE TRASERO	
DESC: RETEN	
Microcat®	
RECAMBIO: MG030-26154A	DESDE: 20/04/2000 HASTA: 15/06/2005 ITC: CTD.: 2
PIEZA NUEVA:	PRECIO:

Para seleccionar varios recambios, use uno de los métodos siguientes:

- Haga clic y deslice el ratón sobre los recambios cercanos y luego suelte el ratón. Asegúrese de no hacer el primer clic sobre una descodificación.

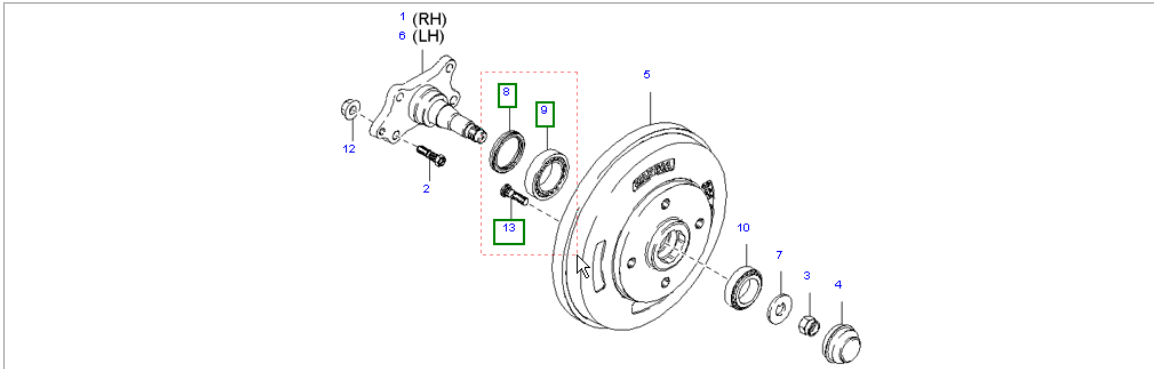

- Mantenga pulsada la tecla **Ctrl** del teclado y haga clic en las descodificaciones que requiera. Suelte la tecla **Ctrl** una vez que haya finalizado.
- Pulse **Ctrl+Mayúsculas+A** para seleccionar todos los recambios de una ilustración. Se iluminarán las descodificaciones de los recambios seleccionados.

Realice una búsqueda por sustitución

Los archivos de recambio que han sido sustituidos por otros recambios aparecen señalados en el campo ITC de la BarraDatos o SuperWindow. Según el tipo de sustitución, el usuario puede buscar el número del recambio más reciente por medio de la ventana de Búsqueda por Sustitución.

Para realizar una búsqueda por sustitución:

1. Haga clic en el botón derecho del ratón sobre el recambio sustituido y seleccione **Búsqueda por Sustitución** o pulse **Ctrl+D**.

O haga clic en el menú de **Navegación** y seleccione **Búsqueda por Sustitución**.

Se visualizará la ventana de **Búsqueda por Sustitución**.

2. Seleccione un recambio en el cuadro **Resultados de la Búsqueda** para visualizar los datos del recambio.

La lista de recambio/s actual/es se visualizará debajo del recambio sustituido.

3. Seleccione el casillero junto al recambio que desea encargar y haga clic en el botón **Pedir**.

Si se visualiza el recuadro **Pedir Varios Recambios**, ingrese el precio y cantidad requeridos y haga clic en el botón **Pedir**.

El recambio será agregado a la Lista de Pedidos.

Búsqueda por Sustitución

Introducir número de

Resultados de la búsqueda

<input type="checkbox"/>	K9979-60616
<input checked="" type="checkbox"/>	K9979-60616B

Use los casilleros de tildar para seleccionar los recambios a pedir

Datos del Repuesto

Número de Recambio

Descripción

Ctd.	Precio	Tipo de Reemplazo
<input type="text" value="1"/>	<input type="text" value="xxxxx"/>	<input type="text" value="Y"/>

4. Haga clic en el botón **Cerrar** para cerrar la ventana de **Búsqueda por Sustitución**.

Use el Localizador Rápido de Recambios

Use el Localizador Rápido de Recambios para verificar el precio de un recambio de número conocido y para visualizar los catálogos a los que corresponde el número de recambio.

Para usar el Localizador Rápido de Recambios:

1. Haga clic en el ícono de **Localizador Rápido de Recambios** en la barra de herramientas , o pulse **Alt+Retroceso**.

O haga clic en el menú de **Navegación** y seleccione **Localizador Rápido de Recambios**.

2. Digite el número de recambio en el campo **Nº de Recambio**.
3. Haga clic en el botón de **Búsqueda**.

Aparecerá una lista de los vehículos que correspondan al recambio en **Selección del Catálogo**. También se visualizará el precio, si estuviera disponible.

4. Haga clic dos veces en el catálogo requerido.

Se visualizará la ilustración y se iluminará la descodificación (leyenda) del recambio.

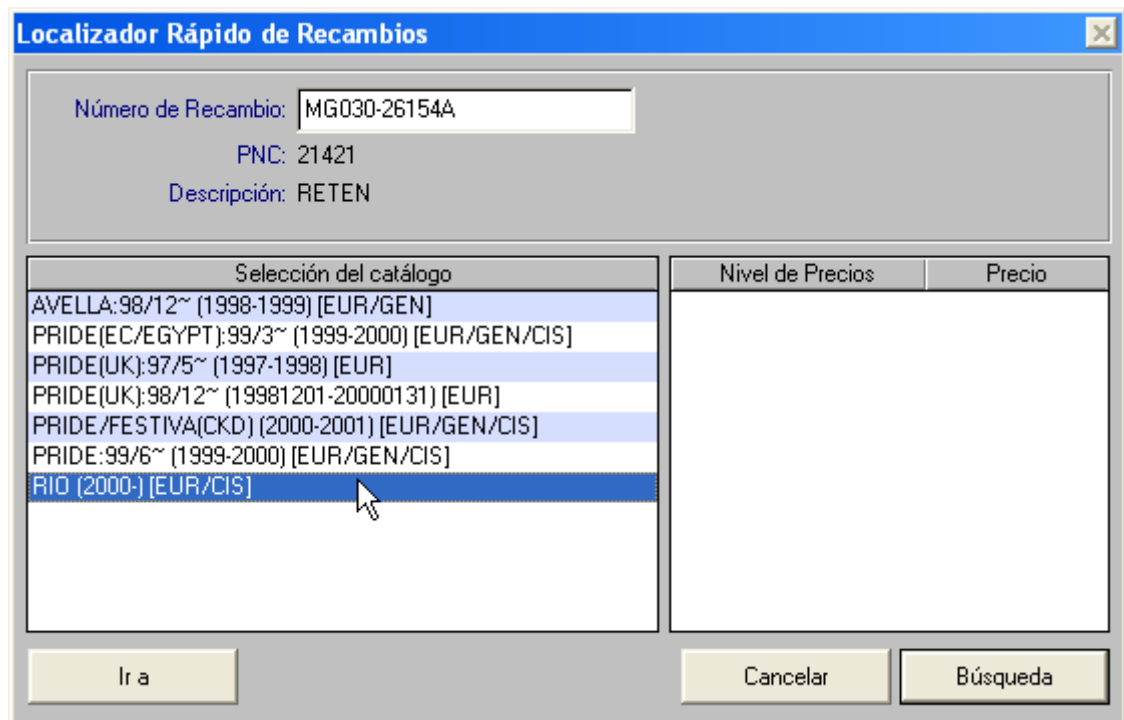

Selección del catálogo	Nivel de Precios	Precio
AVELLA:98/12~ (1998-1999) [EUR/GEN]		
PRIDE(EC/EGYPT):99/3~ (1999-2000) [EUR/GEN/CIS]		
PRIDE(UK):97/5~ (1997-1998) [EUR]		
PRIDE(UK):98/12~ (19981201-20000131) [EUR]		
PRIDE/FESTIVA(CKD) (2000-2001) [EUR/GEN/CIS]		
PRIDE:99/6~ (1999-2000) [EUR/GEN/CIS]		
RIO (2000-) [EUR/CIS]		

Use Ir a la Sección

El elemento de Ir a la Sección le permite ver una lista de secciones menores del catálogo que esté cargado en ese momento.

Para usar el elemento Ir a la Sección:

1. Haga clic en el menú de **Navegación** y seleccione **Sección** o pulse **Ctrl+S**.
2. Haga clic en la flecha desplegable que se halla a la derecha del campo **Introducir o Elegir una Sección** y seleccione la sección menor que requiera.
3. Haga clic en el botón de **Ir a la Sección** o pulse **Intro**.

Se visualizará la ilustración seleccionada.

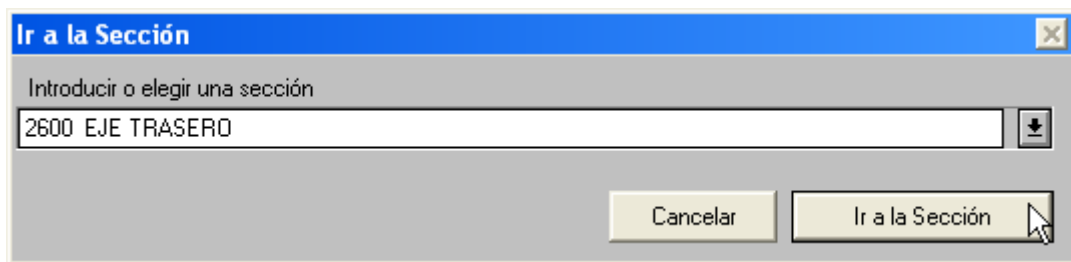

Use navegación avanzada

Microcat le permite utilizar el teclado numérico del teclado del ordenador para moverse entre catálogos o secciones.

Para usar la navegación avanzada:

1. Digite sus criterios de búsqueda utilizando uno de los formatos siguientes:
 - <punto>código de catálogo por ejemplo **.EH**
 - sección mayor<punto> por ejemplo **20.**
 - sección menor por ejemplo **25-253-1**
2. Pulse la tecla de **Intro**.

El catálogo abrirá el casillero **Definir el Vehículo** o se visualizará la sección(es) especificadas.

Utilice la BarraDatos

La BarraDatos muestra resultados e información sobre los recambios. La BarraDatos visualiza automáticamente los cambios según la acción que se esté ejecutando:

- **Índice Alfa:** El Índice Alfa es una lista de texto que detalla las secciones mayores y menores de un vehículo. Las secciones pueden seleccionarse haciendo clic dos veces en el artículo que requiera.

Indice Alfa - Principales	
Sección	Descripción
EN	Motor
MI	Transmisión
CH	Chasis
BO	Carrocería
TR	Tapicería
EL	Eléctrico

- **Resultados de la búsqueda:** Una vez realizada una búsqueda, los resultados correspondientes se visualizarán en la BarraDatos. Haga clic dos veces en el resultado de búsqueda que requiera para ver la ilustración.

Ver resultados de búsqueda									
PNC	Número	Ctd.	Nombre de recambio	Descripción de modelo	ITC	Desde	Hasta	!	
6/K15205	OK30A-15205	1	TAPA RADIADOR	1.5L> MPI-DOHC	-	20/04/2000	08/07/2002		
7/25333R	OK30A-15240D	2	CONJUNTO SOPORTE-DERECHO SUPERIOR	1.5L> MPI-DOHC	-	20/04/2000	08/07/2002		
20/25310	OK30A-15200D	1	CONJUNTO RADIADOR	1.5L> MPI-DOHC> 5MT 2WD EXCEPT	-	20/04/2000	01/07/2001		

- **Información de recambios:** Cuando se selecciona un recambio mediante un clic en la decodificación (leyenda) de la ilustración, se visualizará la información clave del recambio en la BarraDatos. Dicha información incluye el número y descripción del recambio, la cantidad correspondiente a la sección y el precio (cuando corresponda).

MAYOR: [EN] Motor	PNC Clave: 20/25310
SECC: 1500B SISTEMA DE REFRIGERACIÓN[-020708] [1.5L> MPI-DOHC]	
DESC: CONJUNTO RADIADOR	
Microcat®	
RECAMBIO: OK30A-15200D	DESDE: 20/04/2000 HASTA: 01/07/2001 ITC: CTD.: 1
PIEZA NUEVA:	PRECIO:

Nota: Pulse las teclas de flechas **CurArr** (↑) y **CurAba** (↓) del teclado para avanzar por las líneas de la BarraDatos.

Ajuste la visualización de la BarraDatos

El área de visualización de la BarraDatos puede ser ajustada para adaptarla a las preferencias del usuario.

Posición de la BarraDatos

Para cambiar la posición de la BarraDatos:

1. Haga clic en el menú **Vistas** y seleccione **BarraDatos > Basculado** o pulse **Ctrl+↓**.

La BarraDatos se desplazará a la parte superior de la pantalla, por encima de la ilustración.

2. Pulse **Ctrl+↓** nuevamente para llevar la BarraDatos otra vez a la parte inferior de la pantalla.

Vista de pantalla completa

Para ajustar la BarraDatos a modalidad de pantalla completa:

1. Haga clic una vez en el área de la BarraDatos.
2. Pulse la **Barra Espaciadora** del teclado.

Se visualizará la BarraDatos en pantalla completa.

3. Pulse la **Barra Espaciadora** nuevamente para volver la BarraDatos a la vista de pantalla parcial.

Altura de la BarraDatos

Para ajustar la altura de la BarraDatos:

1. Haga clic en la línea en la parte superior de la BarraDatos.

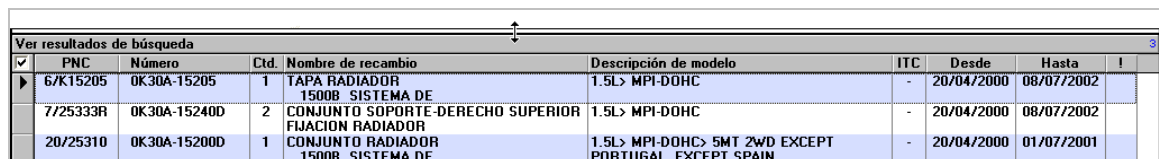

Ver resultados de búsqueda									
✓	PNC	Número	Ctd.	Nombre de recambio	Descripción de modelo	ITC	Desde	Hasta	!
▶	6/K15205	0K30A-15205	1	TAPA RADIADOR 1500B SISTEMA DE	1.5L> MPI-DOHC	-	20/04/2000	08/07/2002	
	7/25333R	0K30A-15240D	2	CONJUNTO SOPORTE-DERECHO SUPERIOR FIJACION RADIADOR	1.5L> MPI-DOHC	-	20/04/2000	08/07/2002	
	20/25310	0K30A-15200D	1	CONJUNTO RADIADOR 1500B SISTEMA DE	1.5L> MPI-DOHC> 5MT 2WD EXCEPT PORTUGAL, EXCEPT SPAIN	-	20/04/2000	01/07/2001	

2. Deslice el ratón hacia arriba o hacia abajo hasta llegar a la altura deseada y suelte el botón del ratón.

Se ajustará la altura de la BarraDatos.

Pulse la **Barra Espaciadora** para volver la BarraDatos a la altura determinada.

Nota: Para volver la BarraDatos a los ajustes predeterminados haga clic en el menú **Vistas** y seleccione **BarraDatos > Reiniciar** o pulse **F5**.

Ajuste las líneas de la BarraDatos

Las líneas de la BarraDatos pueden ser ajustadas según la cantidad o tipo de información que el usuario desee visualizar.

Para ajustar la altura de las líneas use uno de los métodos siguientes:

- Haga clic en el casillero en la esquina superior izquierda de la rejilla para aumentar la altura en una línea.
- Mantenga presionada la tecla de **Mayúscula** y pulse los números **1** a **9** de su teclado.

Deberá usar los números que están sobre las letras del teclado, no los números del teclado numérico que se hallan a la derecha. **Mayúscula+1** es el ajuste predeterminado (y más pequeño) para una línea de la BarraDatos.

- Haga clic en el borde inferior de cualquier línea y arrastre el ratón hacia arriba o hacia abajo hasta llegar a la altura deseada.

Ver resultados de búsqueda									
✓	PNC	Número	Ctd.	Nombre de recambio	Descripción de modelo	ITC	Desde	Hasta	!
	6/K15205	0K30A-15205	1	TAPA RADIADOR	1.5L> MPI-D0HC	-	20/04/2000	08/07/2002	
	7/R2533R	0K30A-15240D	2	CONJUNTO SOPORTE DERECHO SUPERIOR	1.5L> MPI-D0HC	-	20/04/2000	08/07/2002	
	20/25310	0K30A-15200D	1	CONJUNTO RADIADOR	1.5L> MPI-D0HC> 5MT 2WD EXCEPT	-	20/04/2000	01/07/2001	

Utilice la SuperWindow

La SuperWindow permite tener acceso a la información adicional sobre recambios en un formato de texto. Al seleccionar un recambio en la ilustración también se lo selecciona dentro de la SuperWindow y viceversa.

Para visualizar la SuperWindow:

1. Haga clic en el ícono de **SuperWindow** en la barra de herramientas  o pulse la tecla **Suprimir**.
2. Seleccione el recambio que requiera haciendo clic en la línea de texto.

La información clave del recambio se visualizará en la BarraDatos.

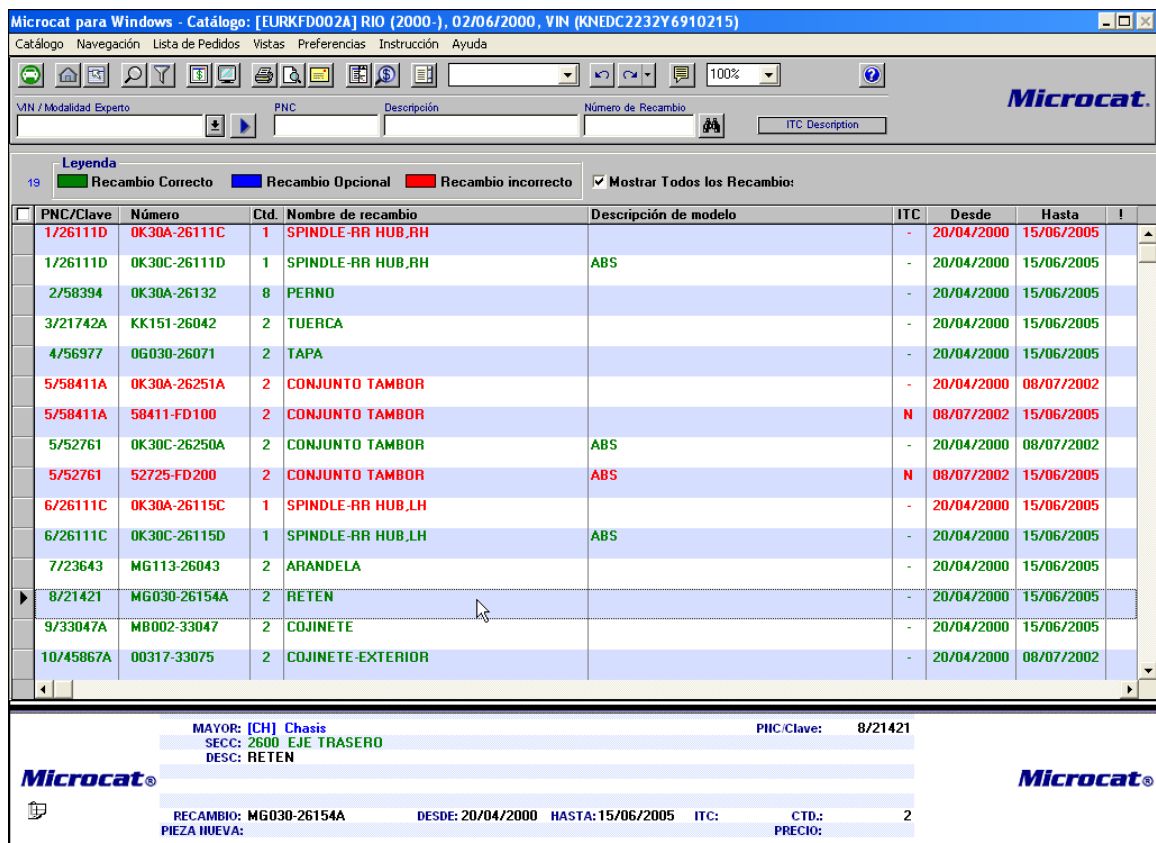

PNC/Clave	Número	Ctd.	Nombre de recambio	Descripción de modelo	ITC	Desde	Hasta	!
1/26111D	OK30A-26111C	1	SPINDLE-RR HUB,RH		-	20/04/2000	15/06/2005	
1/26111D	OK30C-26111D	1	SPINDLE-RR HUB,RH	ABS	-	20/04/2000	15/06/2005	
2/58394	OK30A-26132	8	PERNO		-	20/04/2000	15/06/2005	
3/21742A	KK151-26042	2	TUERCA		-	20/04/2000	15/06/2005	
4/56977	OG030-26071	2	TAPA		-	20/04/2000	15/06/2005	
5/58411A	OK30A-26251A	2	CONJUNTO TAMBOR		-	20/04/2000	08/07/2002	
5/58411A	58411-FD100	2	CONJUNTO TAMBOR		N	08/07/2002	15/06/2005	
5/52761	OK30C-26250A	2	CONJUNTO TAMBOR	ABS	-	20/04/2000	08/07/2002	
5/52761	52725-FD200	2	CONJUNTO TAMBOR	ABS	N	08/07/2002	15/06/2005	
6/26111C	OK30A-26115C	1	SPINDLE-RR HUB,LH		-	20/04/2000	15/06/2005	
6/26111C	OK30C-26115D	1	SPINDLE-RR HUB,LH	ABS	-	20/04/2000	15/06/2005	
7/23643	MG113-26043	2	ARANDELA		-	20/04/2000	15/06/2005	
8/21421	MG030-26154A	2	RETEN		-	20/04/2000	15/06/2005	
9/33047A	MB002-33047	2	COJINETE		-	20/04/2000	15/06/2005	
10/45867A	00317-33075	2	COJINETE-EXTERIOR		-	20/04/2000	08/07/2002	

MAYOR: [CH] Chasis PHC.Clave: 8/21421
 SECC: 2600 EJE TRASERO
 DESC: RETEN
 RECAMBIO: MG030-26154A DESDE: 20/04/2000 HASTA: 15/06/2005 ITC: CTD.: 2
 PIEZA NUEVA: PRECIO:

3. Para ocultar la SuperWindow, seleccione **Vistas > Preferencias SuperWindow > SuperWindow** o pulse la tecla **Suprimir**.

Cada artículo de línea en la SuperWindow se interpreta según si es aplicable al vehículo cargado en ese momento. La aplicabilidad se indica con diferente color de texto:

- **Verde** - el artículo es aplicable
- **Azul** - el artículo es una selección u opción
- **Rojo** - el artículo no es aplicable

Para mostrar u ocultar los recambios no aplicables haga clic en el casillero **Mostrar Todos los Recambios**.

Ajuste la visualización de la SuperWindow

La SuperWindow puede visualizarse en pantalla completa o a la izquierda o derecha de la ilustración de sección.

Para fijar la posición de la SuperWindow:

1. Haga clic en el menú **Vistas** y seleccione **Preferencias SuperWindow > Pantalla Completa / Lado Izquierdo / Lado Derecho**.

O use las teclas de atajo:

- **Ctrl+↑** para ver una pantalla completa
- **Ctrl+←** para situar la SuperWindow en la parte izquierda de la imagen
- **Ctrl+→** para situar la SuperWindow en la parte derecha de la imagen

2. Para ajustar las proporciones de la ventana haga clic sobre la línea que divide la ilustración y la SuperWindow y arrastre el ratón hacia la izquierda o la derecha.

The screenshot shows the Microcat software interface. On the left, there is a technical drawing of a rear axle assembly with numbered callouts (1-13). On the right, there is a table with a legend and a list of parts. The legend indicates: Green for 'Recambio Correcto', Blue for 'Recambio Opcional', and Red for 'Recambio incorrecto'. The table lists parts with their PNC/Clave, Número, Ctd., and Nombre de recambio.

PNC/Clave	Número	Ctd.	Nombre de recambio
1/26111D	OK30A-26111C	1	SPINDLE-RR HUB,RH
1/26111D	OK30C-26111D	1	SPINDLE-RR HUB,RH
2/58394	OK30A-26132	8	PERNO
3/21742A	KK151-26042	2	TUERCA
4/56977	OG030-26071	2	TAPA
5/58411A	OK30A-26251A	2	CONJUNTO TAMBOR
5/58411A	58411-FD100	2	CONJUNTO TAMBOR
5/52761	OK30C-26250A	2	CONJUNTO TAMBOR
5/52761	52725-FD200	2	CONJUNTO TAMBOR
6/26111C	OK30A-26115C	1	SPINDLE-RR HUB,LH
6/26111C	OK30C-26115D	1	SPINDLE-RR HUB,LH
7/23643	MG113-26043	2	ARANDELA
8/21421	MG030-26154A	2	RETEN
9/33047A	MB002-33047	2	COJINETE
10/45867A	00317-33075	2	COJINETE-EXTERIOR

At the bottom of the interface, there is a summary section with the following information:

MAYOR: [CH] Chasis
 SECC: 2600 EJE TRASERO
 DESC: RETEN
 PIIC.Clave: 8/21421
 RECAMBIO: MG030-26154A DESDE: 20/04/2000 HASTA: 15/06/2005 ITC: CTD.: 2
 PIEZA NUEVA: PRECIO:

Ajuste de las líneas y columnas de la SuperWindow

Las líneas y columnas de la SuperWindow pueden ajustarse según la cantidad o tipo de información que el usuario desee visualizar.

Altura de las líneas

Para ajustar la altura de las líneas use uno de los métodos siguientes:

- Haga clic en el casillero en la esquina superior izquierda de la rejilla para duplicar la altura de la línea.

PNC/Clave	Número	Ctd.	Nombre de recambio	Descripción de modelo	ITC	Desde	Hasta	!
1743860D	43751-FD000	1	CONJUNTO PALANCA	5MT 2WD	N	08/07/2002	15/06/2005	
2746020	0K30A-46020B	1	BARRA	5MT 2WD	-	20/04/2000	15/06/2005	
3746030	0K240-46030	1	PERILLA	5MT 2WD	-	20/04/2000	08/07/2002	

- Mantenga presionada la tecla de **Mayúscula** y pulse los números **1** a **9** de su teclado. La altura de la línea aumentará, revelando más información.
- Haga clic en el borde inferior de cualquier línea y arrastre el ratón hacia arriba o hacia abajo hasta llegar a la altura deseada.

Para volver la altura de la línea a la configuración predeterminada, haga clic en el menú **Vistas** y seleccione **Preferencias SuperWindow > Reiniciar**.

Ancho de las columnas

Para ajustar el ancho de las columnas de la SuperWindow:

- Haga clic en el borde derecho del encabezamiento de la columna que desee ajustar.

PNC/Clave	Número	Ctd.	Nombre de recambio	Descripción de modelo	ITC	Desde	Hasta	!
1743860D	43751-FD000	1	CONJUNTO PALANCA	5MT 2WD	N	08/07/2002	15/06/2005	
2746020	0K30A-46020B	1	BARRA	5MT 2WD	-	20/04/2000	15/06/2005	
3746030	0K240-46030	1	PERILLA	5MT 2WD	-	20/04/2000	08/07/2002	

- Deslice el ratón hacia la izquierda o la derecha hasta llegar al ancho deseado y suelte el botón del ratón.

La columna se ajustará al ancho nuevo.

Agregue recambios a la Lista de Pedidos

Una vez que se ha seleccionado el recambio requerido, éste se puede agregar a la Lista de Pedidos.

Para encargar una unidad del recambio seleccionado, use uno de los métodos siguientes:

- Pulse la tecla **Más (+)** del teclado.
- Haga clic dos veces en la descodificación (leyenda).
- Haga clic en el botón derecho del ratón en la descodificación y seleccione **Pedir 1**.

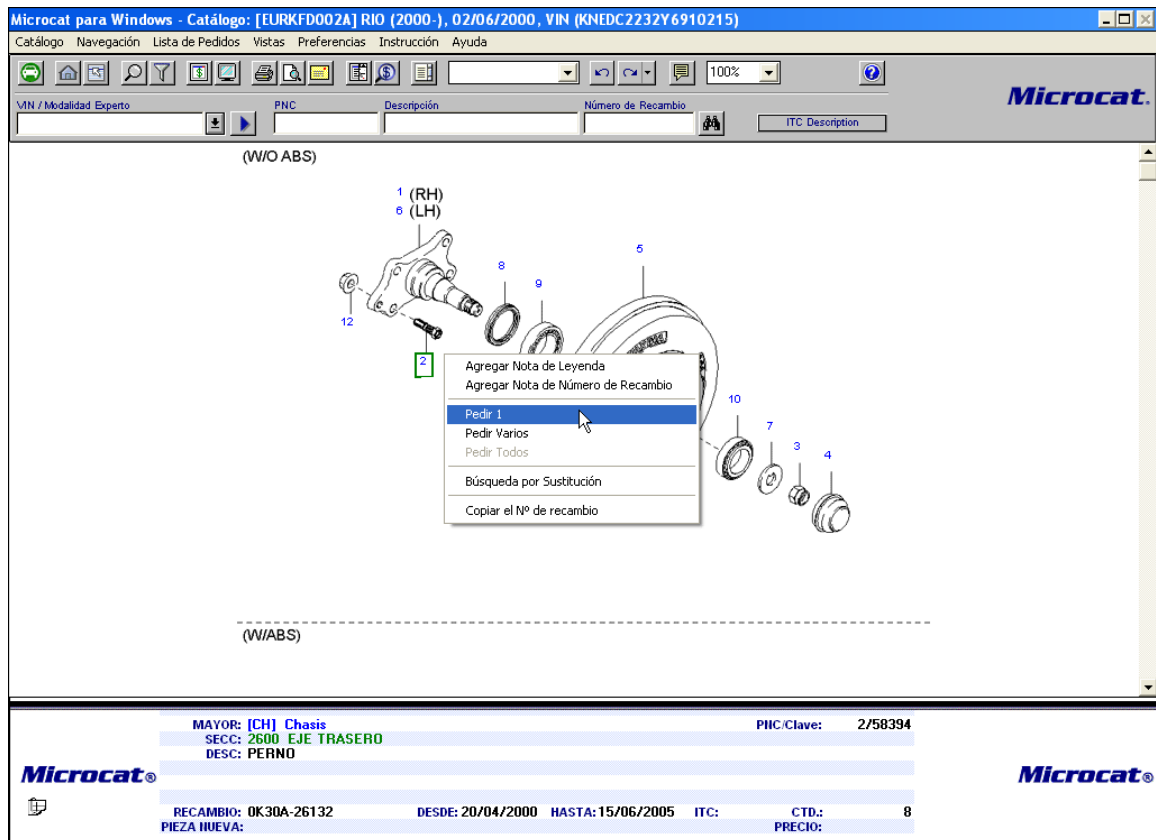

Para encargar varias unidades del recambio seleccionado, use uno de los métodos siguientes:

- Pulse la tecla **Asterisco (*)** del teclado.
- Haga clic en el botón derecho del ratón en la descodificación y seleccione **Pedir Varios**.

Se visualizará la ventana **Pedir Varios Recambios**. Digite la cantidad que requiera en el campo de **Ctd.** y haga clic en el botón de **Pedir**.

Responda al Analizador de Opciones

Cuando agregue un recambio a la Lista de Pedidos, es posible que se visualice la ventana del Analizador de Opciones. Ello ocurre cuando es necesario optar por un artículo.

Para responder a la ventana del Analizador de Opciones:

1. Seleccione el recambio que desee encargar.
2. Haga clic en el botón de **Aceptar**.

Si usted no desea incluir las opciones, haga clic en el botón de **Omitir**.



The screenshot shows a window titled "Analisis de selección de Recambio" with a subtitle "2600 EJE TRASERO". It contains a table with the following data:

Número	Nombre de recambio	Descripción de modelo	ITC	Desde	Hasta
OK30A-2611TC	SPINDLE-RR HUB,RH		-	20/04/2000	15/06/2005
OK30C-2611D	SPINDLE-RR HUB,RH	ABS	-	20/04/2000	15/06/2005

Below the table, there is a message: "Este recambio aparece varias veces, por favor elija uno." and two buttons: "Omitir" and "Aceptar".

Verifique si hay duplicación de artículos

Cuando un recambio que se está añadiendo a la Lista de Pedidos ya existe en el pedido, se visualizará la ventana de Advertencia de Artículo Duplicado.

Para responder a la Advertencia de Artículo Duplicado, seleccione una de las opciones siguientes:

- Haga clic en el botón de **Agregar** para añadir el recambio a la Lista de Pedidos como artículo de línea separado.

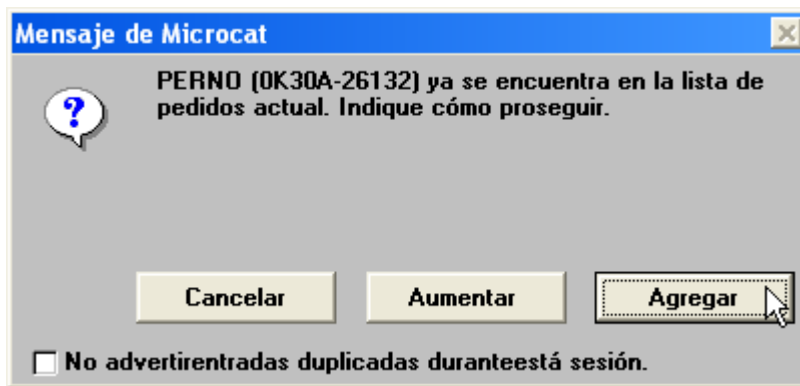

- Haga clic en el botón de **Aumentar** para añadir la cantidad del recambio al artículo que ya figura en la Lista de Pedidos.
- Haga clic en el botón de **Cancelar** para cancelar el pedido del recambio.

Unidad Cuatro

Para finalizar un pedido

En esta sección usted aprenderá cómo:

- Editar la Lista de Pedidos
- Aplazar un pedido
- Imprimir un pedido o imagen
- Enviar un pedido o imagen por e-mail
- Utilizar la Presentación Preliminar
- Configurar las preferencias de documento
- Transferir un pedido al Sistema de Gestión del Concesionario (SGC)

Para finalizar un pedido

El WorkBench es la pantalla donde aparece la Lista de Pedidos. Los artículos que se encuentran en la Lista de Pedidos pueden editarse y el pedido se puede imprimir o guardar.

Para llegar al WorkBench use uno de los métodos siguientes:

- Haga clic en el ícono de **WorkBench** en la barra de herramientas .
- Haga clic en el menú **Lista de Pedidos** y seleccione **WorkBench**.
- Pulse **Ctrl+W**.

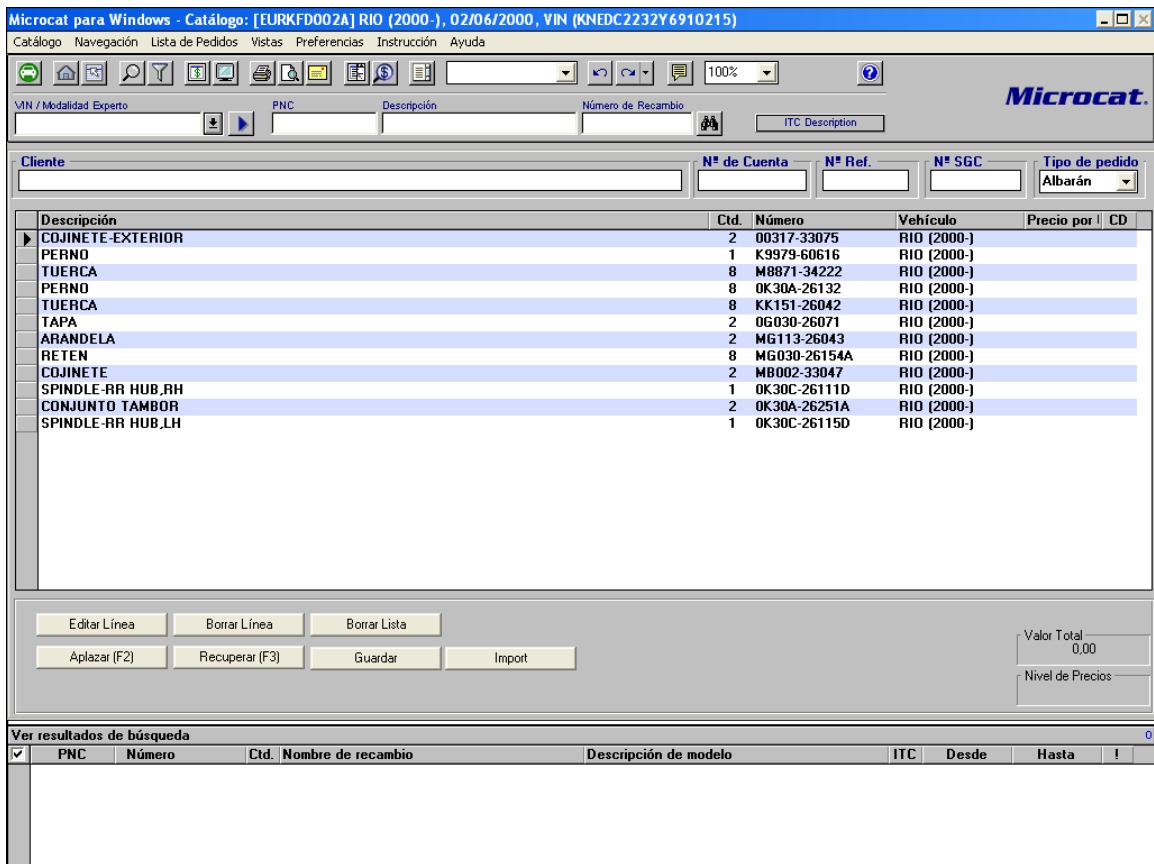

The screenshot shows the Microcat software interface for a catalog. The title bar reads "Microcat para Windows - Catálogo: [EURKFD002A] RIO (2000-), 02/06/2000, VIN (KNEDC2232Y6910215)". The menu bar includes "Catálogo", "Navegación", "Lista de Pedidos", "Vistas", "Preferencias", "Instrucción", and "Ayuda". The toolbar contains various icons for navigation and editing. The main window displays a list of parts with columns for "Descripción", "Ctd.", "Número", "Vehículo", and "Precio por | CD".

Descripción	Ctd.	Número	Vehículo	Precio por CD
COJINETE-EXTERIOR	2	00317-33075	RIO (2000-)	
PERNO	1	K9979-60616	RIO (2000-)	
TUERCA	8	M8871-34222	RIO (2000-)	
PERNO	8	0K30A-26132	RIO (2000-)	
TUERCA	8	KK151-26042	RIO (2000-)	
TAPA	2	0G030-26071	RIO (2000-)	
ARANDELA	2	MG113-26043	RIO (2000-)	
RETEN	8	MG030-26154A	RIO (2000-)	
COJINETE	2	M8002-33047	RIO (2000-)	
SPINDLE-RR HUB,RH	1	0K30C-26111D	RIO (2000-)	
CONJUNTO TAMBOR	2	0K30A-26251A	RIO (2000-)	
SPINDLE-RR HUB,LH	1	0K30C-26115D	RIO (2000-)	

Below the list, there are buttons for "Editar Línea", "Borrar Línea", "Borrar Lista", "Aplazar (F2)", "Recuperar (F3)", "Guardar", and "Import". On the right, there are fields for "Valor Total" (0,00) and "Nivel de Precios". At the bottom, there is a section for "Ver resultados de búsqueda" with a table header including "PNC", "Número", "Ctd.", "Nombre de recambio", "Descripción de modelo", "ITC", "Desde", "Hasta", and "!".

Edite la Lista de Pedidos

La Lista de Pedidos contiene los recambios encargados, las cantidades y la información del vehículo y los precios (cuando estuvieran disponibles). La Lista de Pedidos se puede modificar como sigue:

- Editando o borrando los recambios encargados
- Borrando toda la Lista de Pedidos

Es posible agregar los datos del cliente a la Lista de Pedidos; éstos aparecerán cuando se la imprima y en las matrices de pedido guardadas.

Agregue datos del cliente

En el recuadro ubicado en la parte superior de la Lista de Pedidos se pueden ingresar el nombre del cliente, número de cuenta y número de referencia. Los datos ingresados aparecerán en el pedido impreso, y las matrices de pedido se guardarán utilizando el nombre del cliente.

Ciente	N° de Cuenta	N° Ref.	N° SGC	Tipo de pedido
<input type="text"/>	<input type="text"/>	<input type="text"/>	<input type="text"/>	Albarán

Edite una línea

Para editar una línea en Lista de Pedidos en el WorkBench:

1. Haga clic en el texto en la línea que desea editar.
2. Haga clic en el botón de **Editar Línea**.
3. Haga los cambios requeridos en el recuadro **Editar Recambio**.

Si usted edita un precio en el WorkBench, el cambio no pasa al Sistema de Gestión de Concesionario (SGC). Los números y cantidades de recambios son transferidos, no así los precios.

Editar Recambio ✕

Descripción: **RETEN**

Vender: Ctd.

4. Haga clic en el botón de **Aceptar**.

Reposicione una línea

Para reposicionar una línea de la Lista de Pedidos:

1. Haga clic en el botón derecho del ratón sobre la línea que desea desplazar y arrástrela hasta llegar a la posición deseada.

Descripción	Ctd.	Número	Vehículo	Precio por CD
COJINETE-EXTERIOR	2	00317-33075	RIO (2000-)	
PERNO	1	K9979-60616	RIO (2000-)	
TUERCA	8	M8871-34222	RIO (2000-)	
PERNO	8	OK30A-26132	RIO (2000-)	
TUERCA	8	KK151-26042	RIO (2000-)	
TAPA	2	0G030-26071	RIO (2000-)	
ARANDELA	2	MG113-26043	RIO (2000-)	
RETEN	8	MG030-26154A	RIO (2000-)	
COJINETE	2	M8002-33047	RIO (2000-)	
SPINDLE-RR HUB, RH	1	OK30C-26111D	RIO (2000-)	
CONJUNTO TAMBOR	2	OK30A-26251A	RIO (2000-)	
SPINDLE-RR HUB, LH	1	OK30C-26115D	RIO (2000-)	

2. Suelte el ratón.

La línea cambiará de posición.

Borre una línea

Para borrar una línea de la Lista de Pedidos:

1. Haga clic en el texto de la línea que desea borrar.
2. Haga clic en el botón de **Borrar Línea**.
3. Haga clic en el botón **Aceptar** para confirmar la eliminación.

La línea desaparecerá de la Lista de Pedidos.

Borre una Lista de Pedidos

Para borrar una Lista de Pedidos completa:

1. Haga clic en el botón de **Borrar Lista**.
2. Haga clic en el botón **Aceptar** para confirmar la eliminación.

La Lista de Pedidos se borrará.

Aplazamiento de un pedido

Se puede utilizar el WorkBench para aplazar un pedido y recuperarlo en una fecha ulterior.

Para aplazar un pedido:

1. Finalice la Lista de Pedidos.
2. Digite un nombre para el pedido en el campo de **Cliente**.
3. Haga clic en el botón de **Aplazar**, o pulse **F2**.

El pedido se guardará en el disco duro.

Para recuperar un pedido aplazado:

1. Haga clic en el botón de **Recuperar**, o pulse **F3**.
Los pedidos suspendidos aparecerán en la BarraDatos.
2. Haga clic dos veces en el pedido que desee recuperar.

Pedido Aplazado						
<input checked="" type="checkbox"/>	Nombre del Cliente	Cuenta	Nº de pedido	Cod. Vendedor	Fecha	Total
<input type="checkbox"/>	Smith, John, RIO(4DR:01MY,02MY/4DR:02MY) (20000510-99991231) [CAN], V.I.N. (KNADC125246303322) (1727)				26/05/2006	0.00

3. Haga clic en el botón de **Aceptar** para acusar recibo del mensaje de Microcat.

El pedido volverá al WorkBench.

Imprimir un pedido o imagen

Microcat permite imprimir un pedido o ilustración que luego podrá enviar por fax al cliente.

Para imprimir una Lista de Pedidos:

1. Haga clic en el ícono **Imprimir** en la barra de herramientas  o pulse **Ctrl+P**.
O haga clic en el menú **Catálogo** y seleccione **Imprimir Lista de Pedidos**.
2. Haga clic en el botón de **Imprimir** en el recuadro **Imprimir Selección** (WorkBench seleccionado).

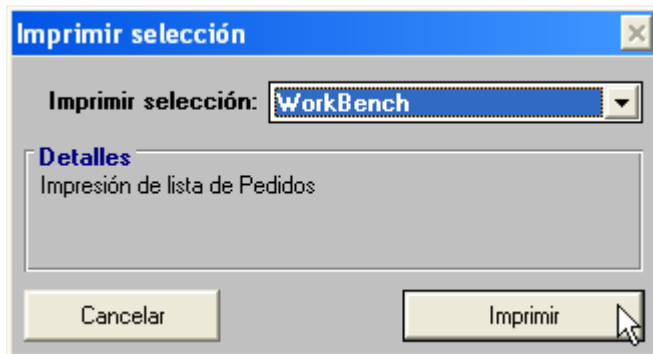

3. Haga clic en el botón de **Aceptar** en el recuadro **Preparar Página**.

Para imprimir una imagen:

1. Haga clic en el menú **Catálogo** y seleccione **Imprimir Imagen del Catálogo**.
2. Haga clic en el botón de **Aceptar** en el recuadro **Preparar Página**.

Enviar un pedido o imagen por e-mail

Microcat tiene capacidad de enviar un pedido de WorkBench o una ilustración por e-mail.

Para enviar su Lista de Pedidos por e-mail:

1. Haga clic en el ícono **Pedido por e-mail** de la barra de herramientas .
2. Rellene el formulario de Correspondencia de Microcat con los datos de e-mail del usuario y del cliente.

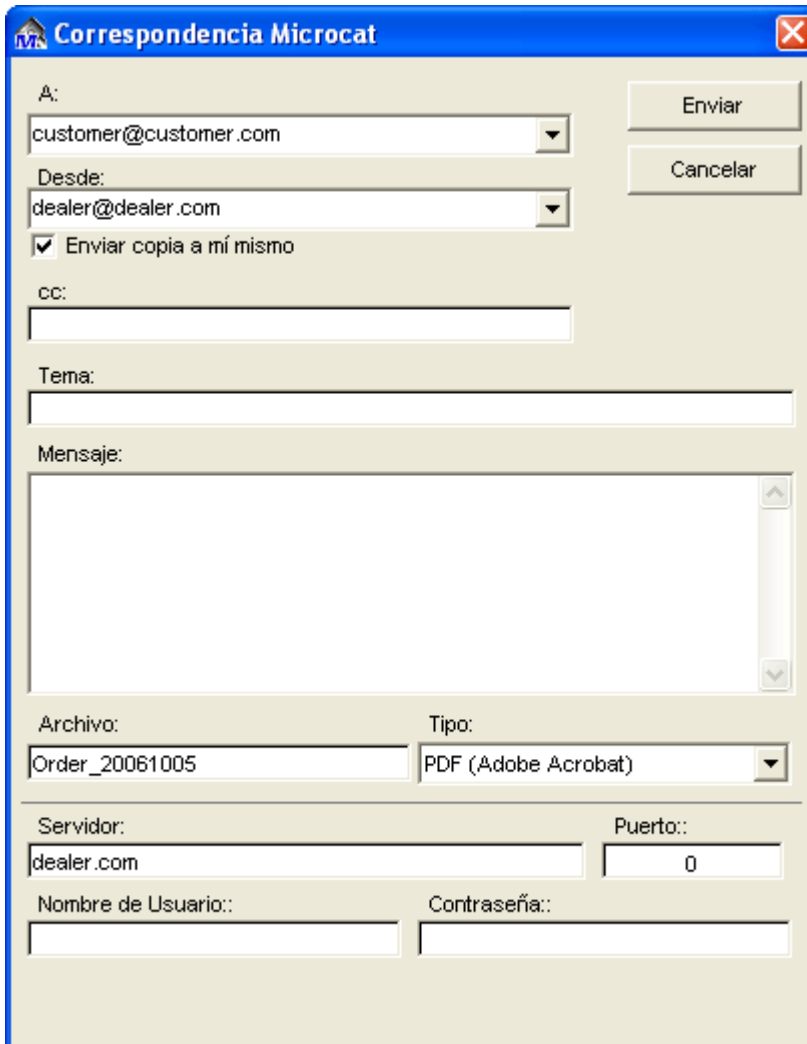

The screenshot shows a dialog box titled "Correspondencia Microcat". It has a blue title bar with a close button. The main area is light beige and contains several input fields and buttons. On the right side, there are two buttons: "Enviar" and "Cancelar". The fields are: "A:" with a dropdown menu showing "customer@customer.com"; "Desde:" with a dropdown menu showing "dealer@dealer.com"; a checked checkbox labeled "Enviar copia a mí mismo"; an empty "cc:" text box; an empty "Tema:" text box; a large empty "Mensaje:" text area with a vertical scrollbar; "Archivo:" with a text box containing "Order_20061005"; "Tipo:" with a dropdown menu showing "PDF (Adobe Acrobat)"; "Servidor:" with a text box containing "dealer.com"; "Puerto:" with a text box containing "0"; "Nombre de Usuario:" with an empty text box; and "Contraseña:" with an empty text box.

3. Agregue el tema y cualquier otro mensaje.
4. Haga clic en el botón de **Enviar**.

Para enviar una imagen por e-mail:

- Véase Use Presentación Preliminar

Nota:

- La lista de pedido o imagen se enviará como documento adjunto al e-mail. Se puede especificar un nombre de archivo. La lista de pedido se puede enviar en formato PDF, Rich Text o Excel, y la imagen se puede enviar sólo en formato PDF.
- Según se haya configurado su red, quizás usted deba especificar su Servidor, Puerto de Servidor, Nombre de Usuario y Contraseña. Para guardar dicha información en Microcat, vaya a **Preferencias > Ajuste de Catálogo** y seleccione la lengüeta **Otras Preferencias**.

Preferencias de Catálogo de Microcat

General | Personal

Otras preferencias | Índice de Vehículos

Preferencias de e-mail
 Intro Clave, Dir. E-Mail y dir. Servidor. Si existen dudas consulte su Administrador.

Dirección electrónica

Servidor: Puerto:

Nombre de Usuario: Contraseña:

Preferencias de rejilla
 Restablecer la SuperWindow

Restablecer el DataGrid

Restablecer analizador de repuesto

Usar Presentación Preliminar

La pantalla de Presentación Preliminar permite obtener una vista previa de un pedido o ilustración antes de imprimirlos o enviarlos por correo electrónico.

Para llegar a la pantalla de Presentación Preliminar:

1. Haga clic en el menú **Catálogo** y seleccione **Presentación Preliminar**.

O bien haga clic en el ícono de **Presentación Preliminar** de la barra de herramientas .

2. Seleccione la opción que requiera de la lista desplegable **Imprimir Selección**:
 - **WorkBench**: aparece la Lista de Pedidos que se encuentra actualmente en el WorkBench.
 - **Imagen**: aparece la ilustración de sección actualmente seleccionada.
3. Haga clic en el botón de **Presentación Preliminar**.

La opción seleccionada aparecerá en la pantalla de **Presentación Preliminar**.

4. Haga clic en el botón **Imprimir** para imprimir la opción seleccionada.

O bien haga clic en el botón **E-mail** para enviar por e-mail la opción seleccionada.

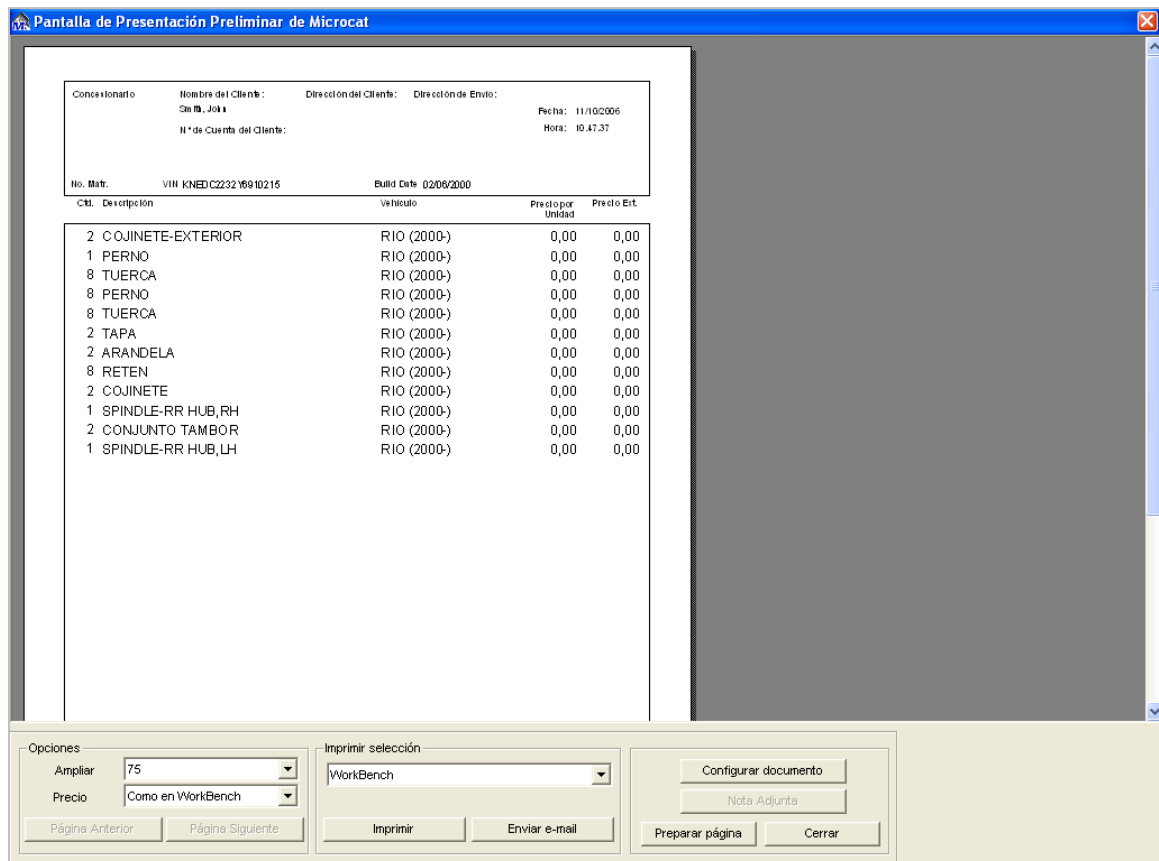

Pantalla de Presentación Preliminar de Microcat

Concesionario:	Nombre del Cliente:	Dirección del Cliente:	Dirección de Envío:	Fecha:
	Sin B. Joli			11/10/2006
	N° de Cuenta del Cliente:			Hora: 10.47.37
No. Mat.:	VIII KNEC2232 Y6910215	Build Date:	02/06/2000	

Ctd.	Descripción	Vehículo	Precio por Unidad	Precio Est.
2	COJINETE-EXTERIOR	RIO (2000-)	0,00	0,00
1	PERNO	RIO (2000-)	0,00	0,00
8	TUERCA	RIO (2000-)	0,00	0,00
8	PERNO	RIO (2000-)	0,00	0,00
8	TUERCA	RIO (2000-)	0,00	0,00
2	TAPA	RIO (2000-)	0,00	0,00
2	ARANDELA	RIO (2000-)	0,00	0,00
8	RETEN	RIO (2000-)	0,00	0,00
2	COJINETE	RIO (2000-)	0,00	0,00
1	SPINDLE-RR HUB,RH	RIO (2000-)	0,00	0,00
2	CONJUNTO TAMBOR	RIO (2000-)	0,00	0,00
1	SPINDLE-RR HUB,LH	RIO (2000-)	0,00	0,00

Opciones: Ampliar: 75, Precio: Como en WorkBench

Imprimir selección: WorkBench

Botones: Imprimir, Enviar e-mail, Preparar página, Cerrar, Configurar documento, Nota Adjunta

5. Haga clic en el botón **Cerrar** para cerrar la pantalla **Presentación Preliminar**.

Determinación de preferencias del documento

La ventana Configurar Documento permite añadir texto en la parte superior o inferior del material impreso, además de otras opciones que se pueden especificar.

Para llegar a la ventana de Configurar Documento:

1. Haga clic en el botón de **Configurar Documento** en la pantalla de **Presentación Preliminar**.
O seleccione **Configurar Documento** en el menú de **Catálogo**, y elija **Imagen** o **Pedido**.
2. Efectúe los cambios requeridos en las lengüetas de **Encabezamiento**, **Pie de página** y **Opciones**.
3. Haga clic en el botón de **Aplicar** después de cada cambio para visualizar los cambios en la pantalla de **Presentación Preliminar** (si fuera necesario).
4. Haga clic en el botón **Efectuado** para guardar los cambios.

Encabezamientos y Pies de página

Para aplicar encabezamientos y/o pies de página al material impreso:

1. Haga clic en la lengüeta de **Encabezamiento** o **Pie de página**.
2. Seleccione el casillero **Mostrar Encabezamiento** o **Mostrar Pie de Página**.
3. Seleccione los atributos de fuentes que requiera.
4. Digite el texto en el casillero correspondiente.

The screenshot shows a dialog box titled "Opciones de Impresión" with three tabs: "Encabezamiento", "Pie de página", and "Opciones". The "Encabezamiento" tab is active. It contains a checked checkbox for "Mostrar Encabezamiento". Below this, there are settings for font: "Fuentes" (Arial), "Tamaño" (10), and alignment options (Izquierda, Centro, Derecha). There are also checkboxes for "FuentesCursiva" and "FuentesNegrita". A text input field contains the text "Con Saludos se". At the bottom, there are three buttons: "Aplicar", "Cancelar", and "Efectuado".

Opciones

La lengüeta de Opciones permite cambiar las selecciones siguientes:

- **Mostrar Columna de Precio por Unidad:** Seleccione el casillero **Mostrar Columna de Precio por Unidad** para incluir el precio unitario en la versión impresa de la Lista de Pedidos.
- **Ocultar los Números de Recambios:** Seleccione el casillero **Ocultar los Números de Recambios** para ocultar los números de los recambios en la versión impresa de la Lista de Pedidos.
- **Ajuste Fuente de WorkBench:** Haga clic en las flechas **Arriba** y **Abajo** para ajustar el tamaño de la fuente de los artículos que figuran en la Lista de Pedidos.
- **Ajuste Fuente de Leyenda:** Haga clic en las flechas **Arriba** y **Abajo** para ajustar el tamaño de la fuente de las leyendas/descodificaciones que aparecen en la ilustración.

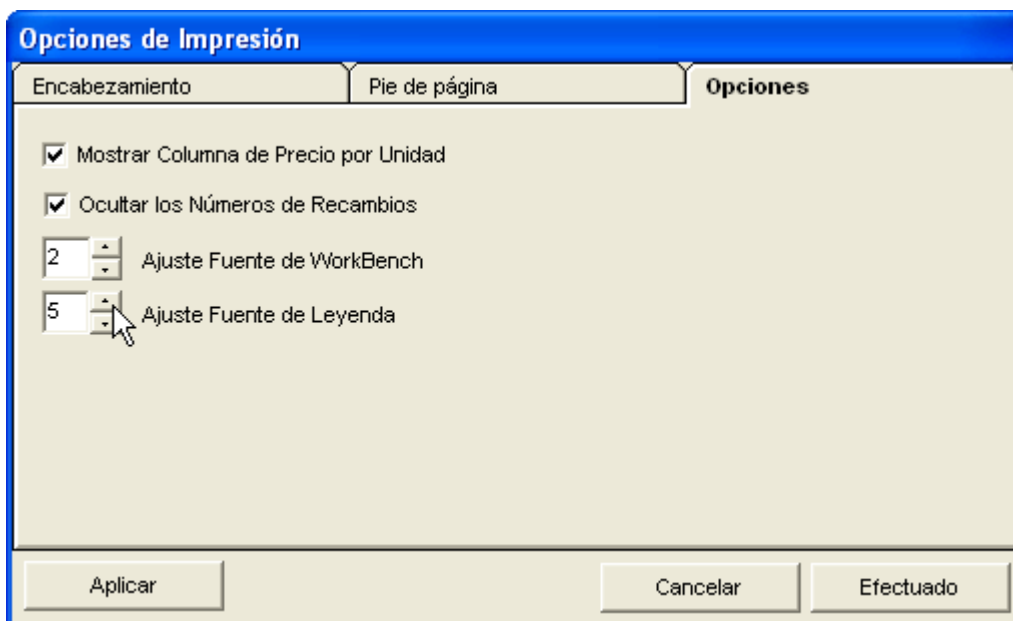

Transfiera la Lista de Pedidos al SGC

Microcat tiene capacidad para transferir una Lista de Pedidos en forma electrónica a su Sistema de Gestión de Concesionario (SGC). Generalmente se requiere que el Administrador de Sistema instale la transferencia electrónica.

Para transferir recambios usando la Modalidad de Transferencia Asistida (ATM):

1. Finalice su Lista de Pedidos en el WorkBench.
2. Haga clic en el ícono **Emulador de Terminal** de la barra de herramientas , o pulse **Ctrl+T**.

Ello lanzará su Sistema de Gestión de Concesionario y la lista de **Transferencia de Recambios** de Microcat.

3. Continúe hasta la pantalla de ingreso de pedido o de consulta en su SGC.
4. Haga clic en cada línea de la lista de **Transferencia de Recambios** para transferirla a su SGC.

Los números y cantidades de recambios se transferirán y aparecerán en la pantalla de ingreso de pedido o de consulta de su SGC.

Transferencia de Recambios	
Qty	Part Number
* 2	00317-33075
1	K9979-60616
8	M8871-34222
8	OK30A-26132
8	KK151-26042
2	OG030-26071
2	MG113-26043
8	MG030-26154A
2	MB002-33047
1	OK30C-26111D
2	OK30A-26251A
1	OK30C-26115D

Nota: Para obtener información sobre cómo configurar la transferencia del SGC póngase en contacto con el Centro de Atención al Cliente de su zona. Haga clic en el menú de **Ayuda** y seleccione **Información de Servicio al Cliente** para ver los datos de contacto.

Unidad Cinco

Elementos para ahorrar tiempo y otros relacionados con las ventas

En esta sección usted aprenderá cómo:

- Agregar recambios formato libre a la Lista de Pedidos
- Visualizar el Resumen de la lista de pedidos
- Utilizar las notas
- Utilizar las matrices de número de recambio
- Llegar a las preferencias de usuario

Elementos para ahorrar tiempo y otros relacionados con las ventas

Para mejorar la velocidad, exactitud y coherencia del negocio cotidiano, Microcat incluye muchos elementos que ahorran tiempo y están relacionados con las ventas.

Pida recambios formato libre

El elemento Entrada de Recambios Formato Libre se utiliza para pedir artículos que no figuran en los catálogos, por ejemplo, artículos de promoción.

Para pedir un artículo formato libre:

1. Haga clic en el menú **Lista de Pedidos** y seleccione **Entrada Formato Libre** o pulse **Ctrl+E**.

Se visualizará el casillero de **Entrada de Recambios Formato Libre**.

2. Digite el número de recambio en el campo **N° de recambio**.

Asegúrese que el número de recambio utilizado sea reconocido por el SGC.

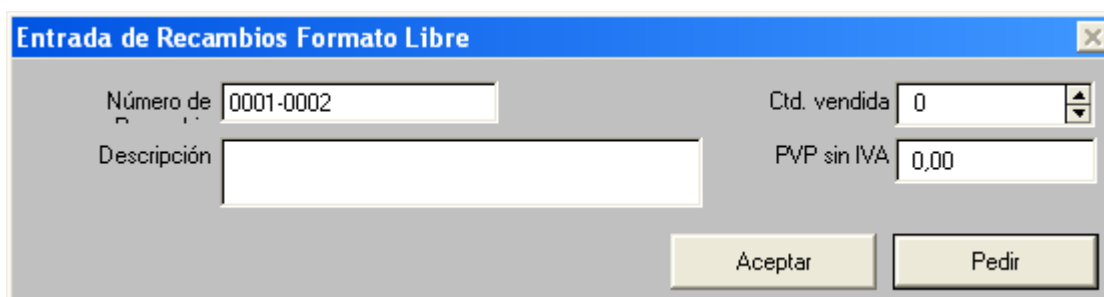

3. Ingrese la cantidad que requiera en el campo de **Ctd.** o haga clic en las flechas **Arriba** y **Abajo**  para aumentar o reducir la cantidad.

4. Digite el precio en el campo de **Precio**.

El precio tiene aplicación en Microcat solamente, incluso la versión impresa de la Lista de Pedidos. Los precios no se transfieren al SGC.

5. Digite una descripción en el campo de **Descripción**.
6. Haga clic en el botón **Pedir** para añadir el recambio a la Lista de Pedidos.
7. Haga clic en el botón **Aceptar** para cerrar el casillero de **Entrada de Recambios Formato Libre**.

Visualice el Resumen de la Lista de Pedidos

Un Resumen de la Lista de Pedidos puede visualizarse en la BarraDatos cuando se visualiza una ilustración o la SuperWindow.

Para visualizar el Resumen de la Lista de Pedidos:

1. Haga clic en el menú **Lista de Pedidos** y seleccione **Resumen de la Lista de Pedidos** o pulse **Ctrl+O**.

La ventana **Resumen de la Lista de Pedidos** aparecerá en la BarraDatos y se visualizarán los recambios que figuran en la Lista de Pedidos en ese momento.

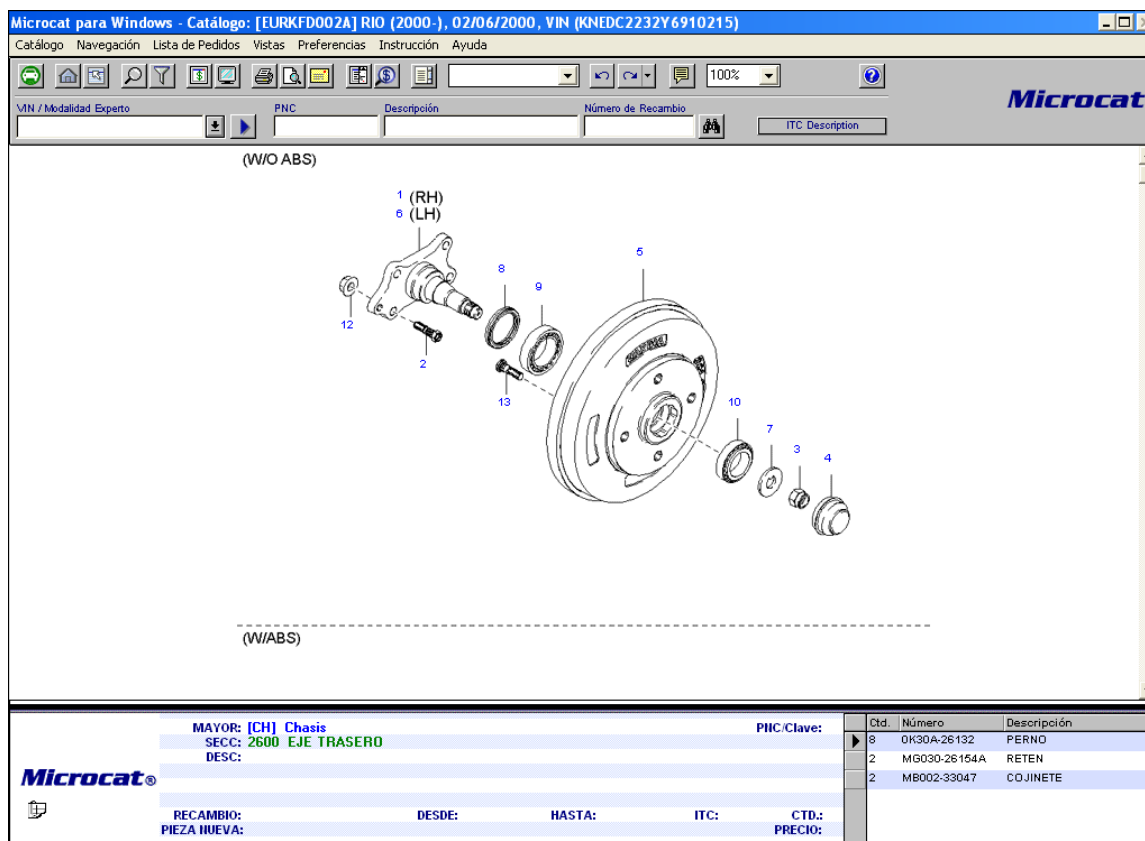

Microcat para Windows - Catálogo: [EURKFD002A] RIO (2000-), 02/06/2000, VIN (KNEDC2232Y6910215)

Catálogo Navegación Lista de Pedidos Vistas Preferencias Instrucción Ayuda

VIN / Modalidad Experto PNC Descripción Número de Recambio ITC Description

(W/O ABS)

1 (RH)
6 (LH)

2 8 9 5 10 7 3 4

12 13

(W/ABS)

MAYOR: [CH] Chasis PHC.Clave:
SECC: 2600 EJE TRASERO
DESC:

Ctd.	Número	Descripción
8	DK30A-26132	PERNO
2	MG030-26154A	RETEN
2	MB002-33047	COJINETE

Microcat®

RECAMBIO: DESDE: HASTA: ITC: CTD.:
PIEZA NUEVA: PRECIO:

2. Para cerrar la ventana **Resumen de la Lista de Pedidos** pulse **Ctrl+O**.

Nota: Haga clic dos veces en cualquier área de la ventana **Resumen de la Lista de Pedidos**. Se visualizará la ilustración y se iluminará la descodificación (leyenda) del recambio.

Utilizar las notas

Microcat brinda la facilidad de adjuntar notas a:

- VINs
- Catálogos
- Secciones/ilustraciones
- Números de recambios
- Leyendas

Una vez que haya creado una nota, se adjuntará un ícono amarillo de **Nota**  al componente al que corresponda la nota. La información contenida en la nota aparecerá al colocar el ratón sobre esos íconos.

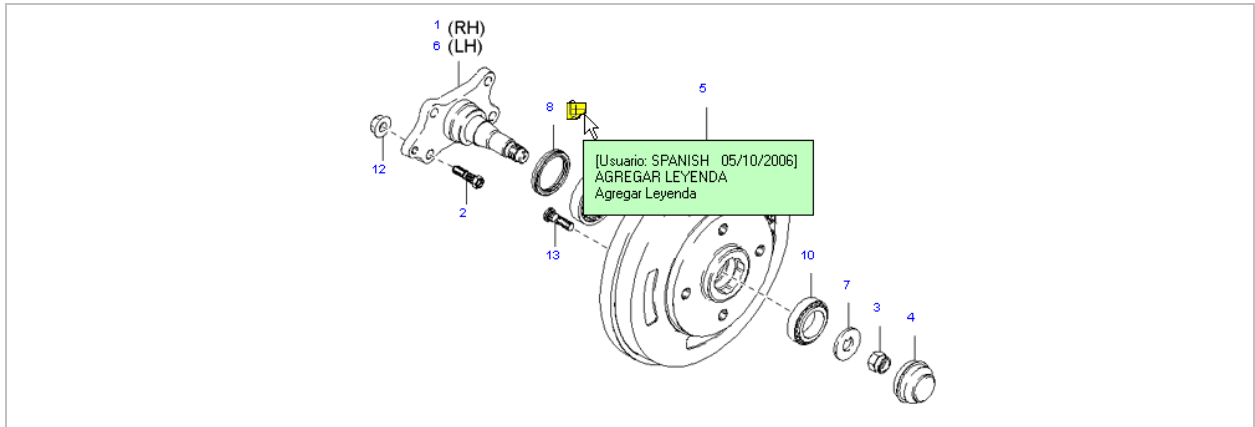

Para agregar una nota a una leyenda:

1. Haga clic con el botón derecho del ratón en la leyenda y seleccione **Agregar Nota de Leyenda**.

Se visualizará la ventana **Mantenimiento de Notas**.

2. Ingrese un título de nota y el texto de la nota.
3. Haga clic en el botón de **Guardar Nota**.
4. Haga clic en el botón **Cerrar**.

Un ícono de **Nota**  aparecerá junto a la leyenda en la ilustración y en la BarraDatos cuando la leyenda esté seleccionada.

Para agregar una nota a un número de recambio:

1. Haga clic con el botón derecho del ratón en la leyenda o el número de recambio y seleccione **Agregar Nota de Número de Recambio**.

Se visualizará la ventana **Mantenimiento de Notas**.

2. Ingrese un título de nota y el texto de la nota.
3. Haga clic en el botón de **Guardar Nota**.
4. Haga clic en el botón **Cerrar**.

Se visualizará una **N** en la columna **!** de la SuperWindow junto al recambio y se visualizará un ícono de **Nota**  en la BarraDatos cuando el recambio esté seleccionado.

Para agregar una nota a una sección:

1. Cargue el catálogo y vaya a la sección/ilustración a la que desea agregar la nota.
2. Haga clic con el botón derecho del ratón en el ícono gris de **Nota**  en la parte inferior izquierda de la BarraDatos y seleccione **Agregar Nota de Sección/Ilustración**.

Se visualizará la ventana **Mantenimiento de Notas**.

3. Ingrese un título de nota y el texto de la nota.
4. Haga clic en el botón de **Guardar Nota**.
5. Haga clic en el botón **Cerrar**.

Se visualizará el ícono amarillo de **Nota**  en la BarraDatos.

Para agregar una nota a un catálogo:

1. Cargue el catálogo al que desea agregar la nota.
2. Haga clic con el botón derecho del ratón en el ícono gris de **Nota**  en la parte inferior izquierda de la BarraDatos y seleccione **Agregar Nota de Catálogo**.

Se visualizará la ventana **Mantenimiento de Notas**.

3. Ingrese un título de nota y el texto de la nota.
4. Haga clic en el botón de **Guardar Nota**.
5. Haga clic en el botón **Cerrar**.

Se visualizará el ícono amarillo de **Nota**  en la BarraDatos.

Para agregar una nota a un VIN:

1. Vaya al casillero de **Definir el Vehículo** y busque por VIN.
2. Haga clic en la lengüeta **Información Adicional del Vehículo**.

The screenshot shows a software window titled "Definir el Vehículo". It is divided into two main sections: "Búsqueda de Vehículo" and "Datos del Vehículo".

- Búsqueda de Vehículo:** Includes a search box with the number "17" and a search icon. Below it is a radio button labeled "VIN".
- Datos del Vehículo:** Contains several fields:
 - Año:** A dropdown menu.
 - Región:** A dropdown menu with the value "[EUR] Europa".
 - Línea de Vehículo:** A dropdown menu with the value "RIO (2000-)".
 - VIN:** A text field containing "KNEDC2232Y6910215".
 - Placa de matrícula:** An empty text field.
 - AñoFabricación:** A text field containing "02/06/2000".

On the right side, there is a small image of a silver car labeled "RIO" and "2000-". Below the image is the text "EURKFD002A (FD)".

At the bottom of the window, there are three buttons: "Reiniciar", "Cancelar", and "Cargar".

The "Información Adicional del Vehículo" tab is active, showing a form for adding a note:

- Nota de VIN:** A label above the form.
- Título de Nota:** A text input field.
- Texto de Nota:** A larger text area for the note content.
- At the bottom of the form are three buttons: "Editar Nota", "Guardar Nota", and "Suprimir Nota".

3. Haga clic en el botón de **Editar Nota**.
4. Ingrese un título de nota y el texto de la nota.
5. Haga clic en el botón de **Guardar Nota**.

Se visualizará un ícono de **Nota**  en el recuadro **Búsqueda de Vehículo** indicando que se ha adjuntado una nota a ese VIN.

El uso de las matrices de número de recambio

Las matrices de número de recambio se utilizan de las maneras siguientes:

- Para guardar una copia permanente de un pedido o presupuesto de un cliente. La recuperación de todas las matrices a fin de mes es una manera útil de efectuar el seguimiento de los presupuestos pendientes.
- Para guardar un grupo específico de recambios utilizados repetidamente (por ejemplo las listas de ofertas especiales).

Las matrices de número de recambio están relacionadas específicamente con un cliente o un modelo y fecha de fabricación de vehículo. La matriz registra el número de recambio, la cantidad y el precio de cada artículo que figura en la Lista de Pedidos.

Cuando se recupera una matriz de número de recambio, los datos exactos de la Lista de Pedidos vuelven al WorkBench, sin importar si se ha producido una sustitución o un cambio de precio.

Para guardar una matriz de número de recambio:

1. Identifique el vehículo por el VIN o número de matrícula.
O seleccione la relación de modelos y el año del modelo.
2. Agregue los recambios requeridos a la Lista de Pedidos.
3. Ingrese un nombre para la matriz en el campo **Cliente** del WorkBench.
4. Haga clic en el menú **Lista de Pedidos** y seleccione **Guardar > Matriz de Número de Recambio**.

Se guardará la matriz.

Para recuperar una matriz de número de recambio:

1. Haga clic en el menú **Lista de Pedidos** y seleccione **Recuperar > Matriz de Número de Recambio**.

Las matrices disponibles se visualizarán en la BarraDatos.

2. Haga clic dos veces en el recambio requerido.

La Lista de Pedidos volverá al WorkBench.

Matriz de Número de Recambio						
Nombre del Cliente	Cuenta	Nº de pedido	Cód. Venta	Fecha	Total	
Smith, John, RIO (2000-) [EUR/CIS], VIN [KNEDC2232Y6910215] (1627)			1	05/10/2006	0,00	
White, Jane, SEPHIA(H/B):9775~ (1997-1998) [EUR/CIS], VIN [KNEFA2422T5201820] (1632)			1	05/10/2006	0,00	

Acceso a las preferencias de usuario

Microcat le permite cambiar diversas selecciones predeterminadas en el programa para adaptarlo a las preferencias individuales del usuario.

Para cambiar las preferencias del usuario:

1. Haga clic en el menú de **Preferencias** y seleccione **Ajuste de Catálogo**.
Se visualizará la ventana de **Preferencias de Catálogo**.
2. Haga clic en la lengüeta apropiada y efectúe los cambios deseados.
3. Haga clic en el botón **Aceptar** una vez que haya efectuado todos los cambios.
Las preferencias actualizadas se aplicarán a Microcat.

Las opciones siguientes pueden cambiarse en la ventana de Preferencias de Catálogo:

Preferencias Generales

- **Ajuste de Catálogo:**
 - **Mostrar imagen del vehículo primero:** Visualiza la imagen del vehículo como primera página cuando se carga un catálogo.
 - **Use enlazar para seleccionar los recambios:** Permite seleccionar recambios múltiples haciendo clic y arrastrando el ratón sobre las descodificaciones (leyendas) de la ilustración.
 - **Resaltado activado:** Resalta las descodificaciones (leyendas) con un rectángulo verde cuando el ratón se desliza por encima de ellas.
 - **No avisar de duplicados en recambios pedidos:** Desactiva el mensaje de advertencia que aparece cuando se intenta pedir un recambio que ya figura en la Lista de Pedidos.
 - **Use descripciones desplegadas:** Visualiza las descripciones desplegadas cuando se desliza el ratón por encima de las descodificaciones (leyendas) de la ilustración o de los íconos de la barra de herramientas.
- **Atributos de pantalla:** Permite especificar la resolución de la visualización del monitor del ordenador.

- **Preferencias de búsqueda:** Permite especificar el número máximo de búsquedas que queda registrado en la lista de historia de búsquedas. La selección predeterminada es 20.

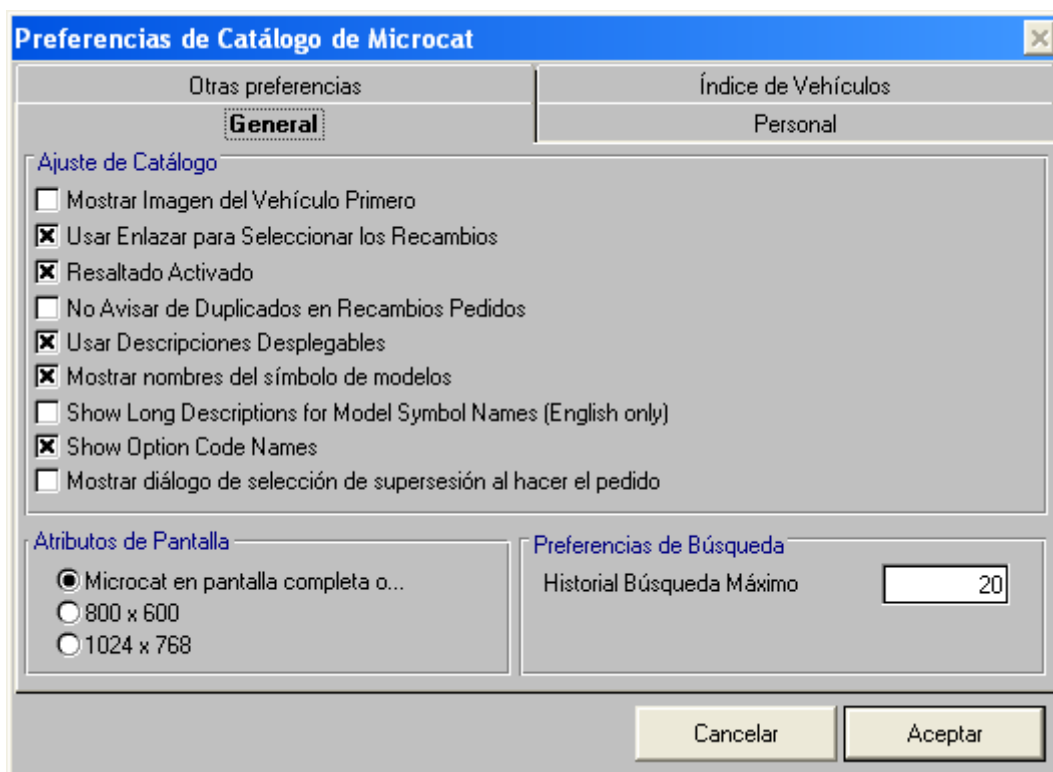

Preferencias personales

- **Idioma:** Permite seleccionar el idioma que desea usar en Microcat para todos los menús y casilleros de diálogo (Idioma de Microcat), y para todos los datos de Descripción de los recambios (Idioma de Descripción de Recambios).
- **Preferencias de Sonido:** Al seleccionar Emitir sonido al pedir, se emitirá un breve sonido al pedir un recambio al WorkBench.
- **Detalles de Color:** Permite cambiar los colores predeterminados utilizados en Microcat según las preferencias del usuario. Para volver a ajustar los colores originales para todas las opciones, haga clic en el botón Colores Predeterminados.

Otras Preferencias

- **Preferencias de e-mail:** Permite especificar su Nombre de Usuario, Dirección de e-mail y Servidor, los que aparecerán en los campos predeterminados apropiados cuando se envíen correos electrónicos desde Microcat.
- **Preferencias de rejilla:** Permite volver a ajustar diversas propiedades de Microcat a sus ajustes predeterminados.

Unidad Seis

Recursos de Microcat

En esta sección usted aprenderá cómo:

- Llegar a la información adicional del vehículo
- Visualizar recursos de formación
- Registrar Comentarios y Mejoras de Microcat

Recursos de Microcat

Microcat contiene varios recursos que facilitan la utilización del programa, tales como:

- Información adicional del vehículo
- Material de instrucción
- Un formulario para proporcionar Observaciones y Mejoras

La aplicación se puede adaptar a las preferencias individuales del usuario.

Información general

Microcat incluye información adicional del vehículo para cada uno de sus catálogos.

Para llegar a la información adicional sobre el vehículo haga clic en el menú de **Catálogo** y seleccione **Información General** seguido de la opción que requiera.

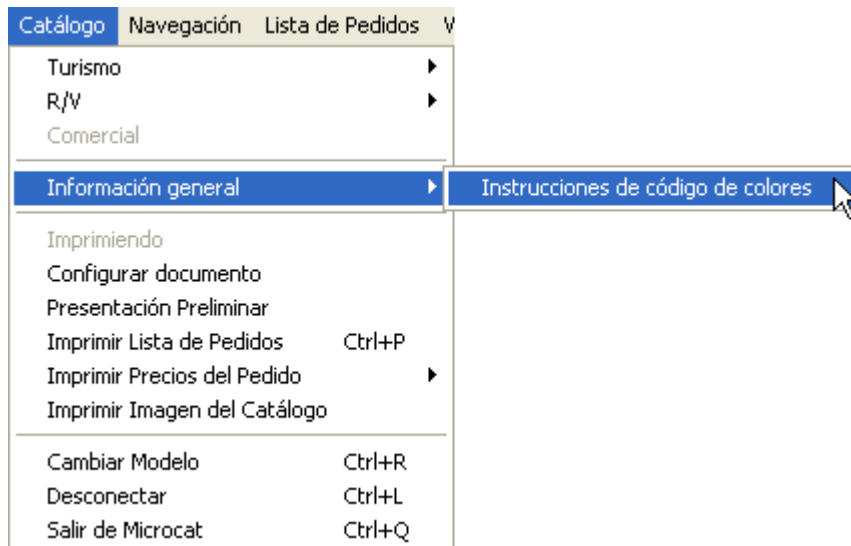

Recursos para instrucción

Microcat proporciona una diversidad de material de formación para ayudar al usuario.

Seleccione una de las opciones siguientes:

- **Consejos:** Un recurso de instrucción gratuito en línea que proporciona consejos que ahorran tiempo, por medio de un servicio de mensajes electrónicos periódicos. Para suscribirse a Consejos, haga clic en el vínculo siguiente:
www.hottips.microcat.net
- **Ayuda:** Un archivo de ayuda en línea que proporciona soporte constante a los usuarios de Microcat. Para utilizar dicho archivo, haga clic en el menú de **Ayuda** y seleccione **Temas de Ayuda** o pulse **F1**.
- **Microcat News:** Notificación de la información más reciente sobre Microcat. Haga clic en el menú de **Ayuda** y seleccione **Microcat News**.
- **Guía Rápida de los Recambios:** es un documento en formato .pdf de ayuda para los nuevos usuarios de recambios. Haga clic en el menú de **Instrucción** y seleccione **Guía Rápida de los Recambios**.
- **Atajos de teclado:** Una lista de los atajos más comunes del programa. Haga clic en el menú de **Instrucción** y seleccione **Atajos de teclado** o pulse **F10**.

Para obtener mayor ayuda, póngase en contacto con el Centro de Atención al Cliente de su zona. Haga clic en el menú de **Ayuda** y seleccione **Información de Servicio al Cliente** para ver los datos de contacto.

Observaciones y Mejoras

Para realizar observaciones y sugerir mejoras a Microcat, se puede completar un formulario de Observaciones y Mejoras (OyM) y enviarlo a Infomedia™.

Para presentar un formulario de Observaciones y Mejoras:

1. Seleccione el catálogo de vehículo, sección o recambio sobre el que desee hacer un comentario (si fuera necesario).
2. Haga clic en el menú de **Ayuda** y seleccione **Observaciones y Mejoras de Microcat**.

Se visualizará el formulario de **Observaciones y Mejoras**.

El formulario incluirá automáticamente los datos de su concesionaria y los del catálogo cargado en ese momento. Podrá editar los datos del catálogo según sea necesario.

3. Seleccione un tipo de error en el recuadro de **Detalles de Errores**.

Servicio al cliente Microcat

Comentarios y Mejoras sobre Microcat

A

Atención al cliente

Teléfono

Fax

e-mail

Fecha 05/10/2006 Hora 17:00:20

Desde

Teléfono

Fax

Detalles

Nombre del Catálogo [EURKFD002A] RIO (2000-) **VIN** **Matrícula** **AñoFabricac**

Código de Modelo **Códigos de opción** MPI-DOHC

Sección 2600 EJE TRASERO **Clave** **Número**

Detalles de errores

No está en el catálogo Descripción incorrecta Número de Recambio incorrecto

Ilustración incorrecta Precio incorrecto Error de interpretación

Comentarios Error Fecha Fab. Otros

Configurar e-mail **Enviar e-mail** **Imprimir** **Reiniciar Formulario** **Cerrar**

4. Digite sus comentarios en el campo **Comentarios**.

Incluya la mayor cantidad de información pertinente que sea posible.

5. Envíe el formulario **Observaciones y Mejoras** al Centro de Atención al Cliente de su zona por correo electrónico o fax.

El Centro de Atención al Cliente le dará un número de referencia para confirmar que ha recibido el OyM y le informará una vez que se haya resuelto el problema.

Para enviar el formulario de Observaciones y Mejoras por correo electrónico:

1. Haga clic en el botón **Enviar e-mail**.
2. Haga clic en el botón de **Aceptar** para acusar recibo del mensaje de Microcat.
3. Haga clic en el botón de **Cancelar** para cerrar el formulario de **Observaciones y Mejoras**.

Para enviar el formulario de Observaciones y Mejoras por fax:

1. Haga clic en el botón **Imprimir**.
2. Haga clic en el botón de **Aceptar**.
3. Envíe por fax el formulario impreso al Centro de Atención al Cliente.

Haga clic en el menú de **Ayuda** y seleccione **Información de Servicio al Cliente** para ver los datos de contacto.

Unidad Siete

Notas

Disclaimer

© Infomedica Ltd 2006-2007. All rights reserved worldwide.

Microcat[®] and Infomedica[™] are registered trademarks and trademarks of Infomedica Ltd. All other brand names or trademarks are the properties of their respective holders.

No warranty of any kind is given regarding the information contained herein, which is provided on an “as is” basis. Any warranties as to merchantability and fitness for a specific purpose are, to the fullest extent, excluded. Infomedica Ltd shall in no way be liable to the reader of this document for any direct, consequential, indirect, incidental, punitive, special or other damages whatsoever arising from the reader’s reliance on the contents provided herein. The receipt of this document shall not be construed as conferring any rights to the recipient in the information provided, nor in the patents, trademarks or copyrights of Infomedica Ltd or any of its subsidiaries.

User Guide_KIA_ES_v1.0.doc

