

Homeowners Guide

Furniture

K-18597

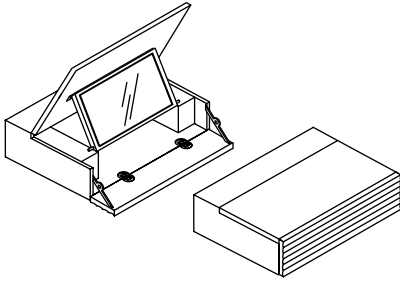

K-18598

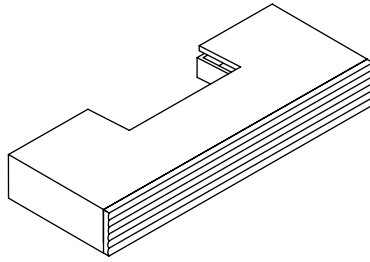

K-18599

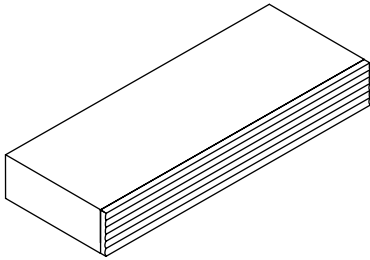

M product numbers are for Mexico (i.e. K-12345**M**)
Los números de productos seguidos de
M corresponden a México (e.j.
K-12345**M**)
Français, page "Français-1"
Español, página "Español-1"

1055673-5-B

THE BOLD LOOK
OF **KOHLER**®

Thank You For Choosing Kohler Company

Thank you for choosing the Bold Look of Kohler. Kohler craftsmanship offers you a rare combination of proven performance and graceful sophistication that will satisfy you for years to come. The dependability and beauty of your Kohler product will surpass your highest expectations. We're very proud of our products here at Kohler and we know you will be too.

Please take a few minutes to study this Homeowners Guide. Pay special attention to the care and cleaning instructions.

All information in this manual is based upon the latest product information available at the time of publication. At Kohler, we constantly strive to improve the quality of our products. We reserve the right to make changes in product characteristics, packaging or availability at any time without notice.

Your Kohler Furniture

Your furniture is designed to be functional and attractive as well as adaptive to your room and wall space. Your furniture components can be arranged into almost endless combinations to complement your style.

- **Wall-Mounted Cabinet and Vanity** - undercounter or stand-alone cabinets and vanities are designed to hang suspended above the floor. Cabinets and vanities are made of hardwood veneers and come equipped with storage drawers on high-quality slides.
- **K-19034 Self-Rimming Lavatory** - may be positioned on the K-18598 vanity.

Care and Cleaning

Wood Furniture

- As with any smooth surface, avoid using abrasive cleaners as they will scratch the surface. Wipe the wood surface regularly to prevent buildup of soap and scum.
- To protect against scratches, use felt, leather, or cork under all items placed on the wood surface. Do not expose wood furniture to direct sunlight, drying heat sources, or dampness.
- Dust frequently with a soft cloth in the direction of the grain. Use only products specifically made for cleaning wood. Avoid using oily polishes or waxes, or products containing silicone. Blot spills immediately with a soft, damp cloth.

Care and Cleaning (cont.)

- Every six months remove soil buildup by rubbing with a soft cloth dampened in a 50/50 solution of warm water and an ammonia-free detergent. Wipe clean with a cloth dampened in warm water and then wipe dry.
- Consider the following cleaners for cleaning your wood furniture: Orange Glo™ Wood Cleaner and Polish, and Scott's Liquid Gold™ Wood Cleaner and Preservative.

K-18598, K-18599

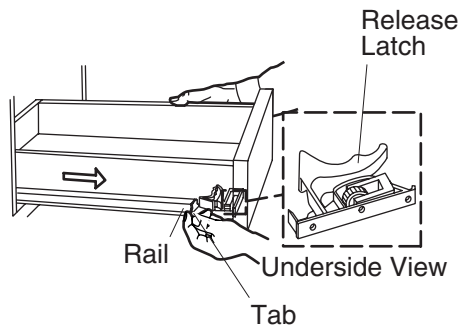

K-18597

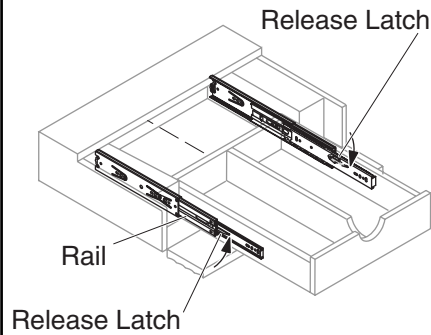

Remove the Drawer

NOTE: A release latch is located underneath the front of the drawer at each corner.

For K-18598 and K-18599

To remove the drawer:

- Slide the drawer out on the rails until fully extended.
- Pull both release latches toward you, then pull the front of the drawer up off the rails.
- Lift the drawer out from the vanity.

To reinstall the drawer:

- Fully extend the rails.
- Align the grooves on the underside of the drawer with the rails and set into place.
- Hold the drawer in place on the rails with one hand. With your other hand, pull the tab on the bottom front of the rail toward you until you hear the rail "snap" into place. Repeat this step for the remaining rail.
- Ensure the drawer is locked into place by lightly lifting the front of the drawer upward. If the drawer does not lift up, it is engaged. If the drawer lifts up, repeat the above procedure.
- Slide the drawer in and out of the vanity to ensure smooth operation.

Remove the Drawer (cont.)

For K-18597

To remove the drawer:

- Slide the drawer out on the rails until fully extended.
- Hold the release latch on the left rail up and the release latch on the right rail down, then pull the front of the drawer off the rails.
- Lift the drawer out from the vanity.

To reinstall the drawer:

- Fully extend the rails.
- Place the drawer on the rails, then push the front of the drawer in to engage the rails.
- Slide the drawer in and out of the vanity to ensure smooth operation.

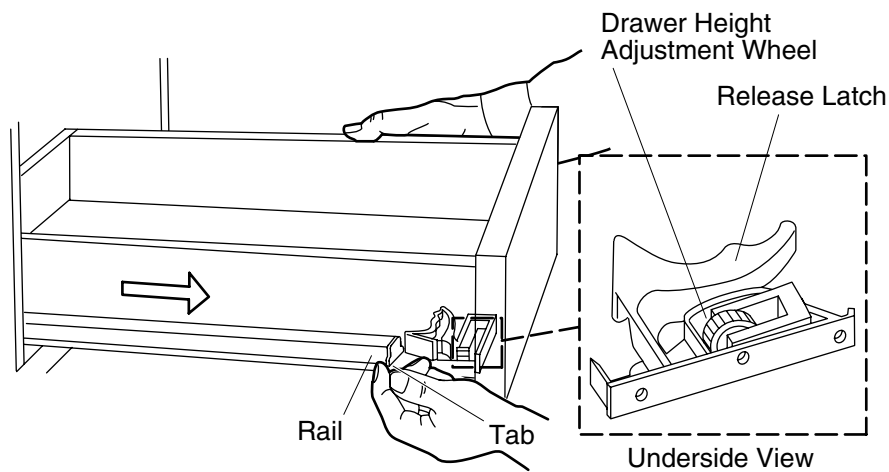

Adjust the Drawer

NOTE: Drawer height adjustment is not a feature for K-18597.

For K-18598 and K-18599 Models Only

NOTE: A drawer height adjustment wheel is located underneath the front of the drawer at each corner.

- Slide the drawer out on the rails until fully extended.
- Turn the drawer height adjustment wheels to adjust the drawer height. To lower the drawer, turn the wheel on the left side of the drawer clockwise and/or the wheel on the right side of the drawer counterclockwise. Turn the wheel(s) in the opposite direction to raise the drawer.

One-Year Limited Warranty — USA and Canada

KOHLER® plumbing fixtures, faucets and fittings are warranted to be free of defects in material and workmanship for one year from date of installation.

Kohler Co. will, at its election, repair, replace or make appropriate adjustment where Kohler Co. inspection discloses any such defects occurring in normal usage within one year after installation. Kohler Co. is not responsible for removal or installation costs.

To obtain warranty service, contact Kohler Co. either through your Dealer, Plumbing Contractor, Home Center or E-tailer, or by writing Kohler Co., Attn.: Customer Service Department, 444 Highland Drive,

One-Year Limited Warranty — USA and Canada (cont.)

Kohler, WI 53044, USA, or by calling 1-800-4-KOHLER from within the USA, 1-800-964-5590 from within Canada and 001-877-680-1310 from within Mexico.

Implied warranties including that of merchantability and fitness for a particular purpose are expressly limited in duration to the duration of this warranty, Kohler Co. disclaims any liability for special, incidental or consequential damages. Some states/provinces do not allow limitations on how long an implied warranty lasts, or the exclusion or limitation of special, incidental or consequential damages so these limitations and exclusions may not apply to you. This warranty gives you specific legal rights. You may also have other rights which vary from state/province to state/province.

This is our exclusive written warranty.

Notes:

1. There may be variation in color fidelity between catalog images and actual plumbing fixtures.
2. Kohler Co. reserves the right to make changes in product characteristics, packaging or availability at any time with out notice.

COPYRIGHT © 1999, 2000, 2001, 2002 BY KOHLER CO.

One-Year Warranty — Mexico

KOHLER CO.

It is recommended that at the time of purchase, you verify that all accessories and components are complete in this package.

This Kohler product is warranted to be free of defects in material and workmanship for one (1) year from the date of purchase as shown on the invoice or receipt.

1. Kohler Co. will only service its commercialized products through its authorized distributors.
2. To obtain warranty service, please present the invoice and corresponding warranty.
3. Through its authorized distributors, Kohler Co. promises to repair the defective product or provide a new replacement or an equivalent model (in those cases that the model has been discontinued) when the product is beyond repair, without any charge to the consumer.
4. The time of repair will not exceed six (6) weeks commencing on the date the product is received.

One-Year Warranty — Mexico (cont.)

5. It is recommended that the consumer save the invoice or receipt as additional protection, as it may substitute the warranty in the case that there is a discrepancy in the validity of the warranty.

EXCEPTIONS AND RESTRICTIONS

The Warranty will not be valid in the following cases:

1. When the product is not operated in accordance with the instructions concerning use and operation set forth in the owner's manual or installation instructions, and when the recommendations and warnings included are not observed.
2. When the product has been modified or dismantled partially or totally; or has been used in a negligent fashion and as a consequence has suffered damages attributable to the consumer, individual, or hardware not authorized by Kohler Co.
3. This warranty does not cover the damages as a result of disaster such as fire or acts of God, including flooding, earthquake, or electric storms, etc. To obtain a list of distributors in your area where you can exercise your rights under this warranty, please call 001-877-680-1310.

KOHLER CO., KOHLER, WI 53044 U.S.A.

IMPORTER:

INTERNACIONAL DE CERMICA, S.A. DE C.V.

AV. CARLOS PACHECO NO. 7200

CHIHUAHUA, CHIH., MEXICO C.P. 31060

TEL: 52 (14) 29-11-11

1052875
Bracket, Right

1052874
Bracket, Left

1060712
Hardware

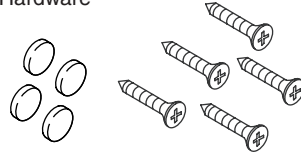

1048825
Drawer Slide (Pair)

1053559
Touch-Up Marker

****Finish/color code must be specified when ordering.**

Service Parts

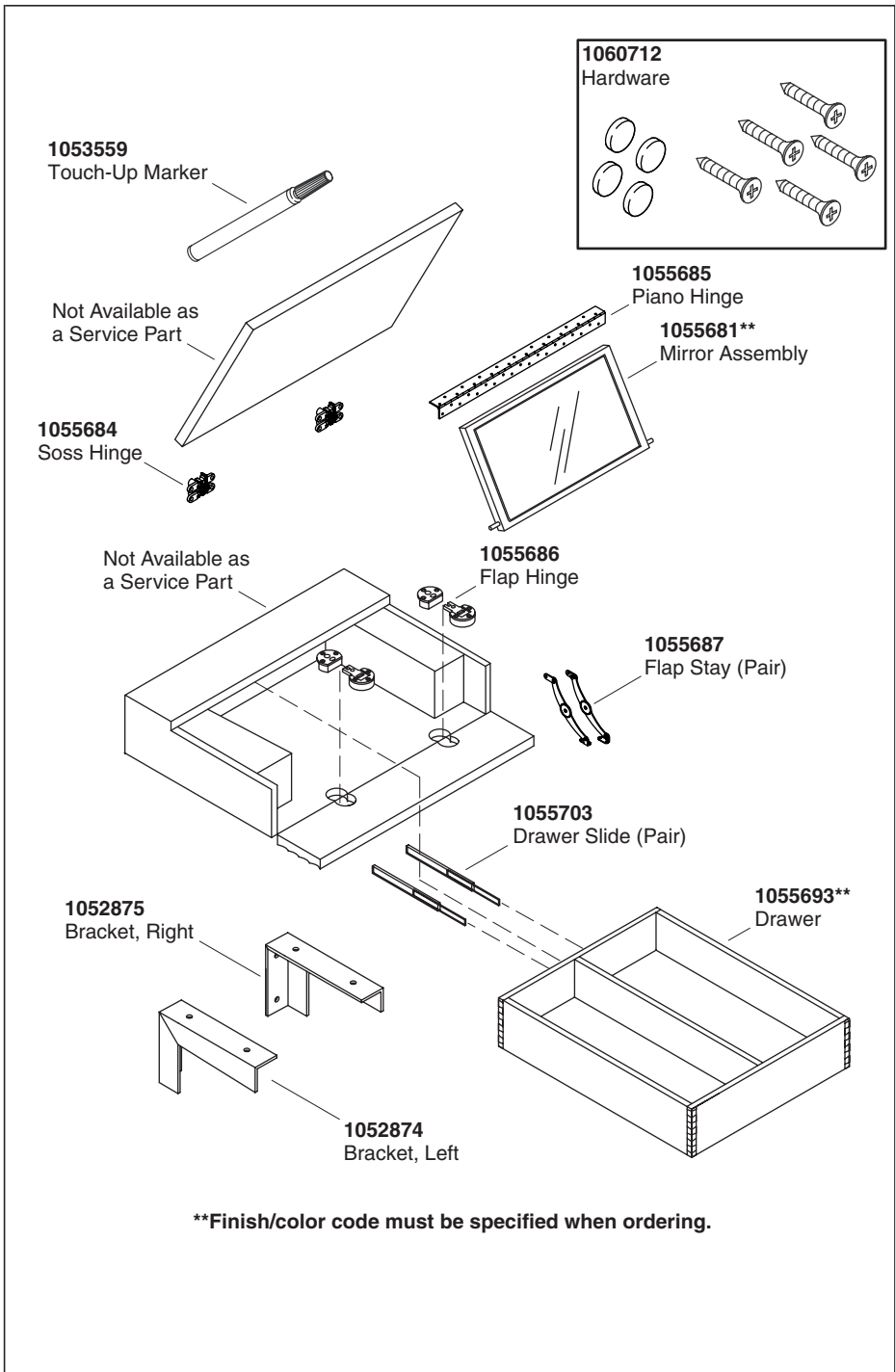

Guide du propriétaire

Meubles

Merci d'avoir choisi la compagnie Kohler

Merci d'avoir choisi la ligne the Bold Look of Kohler. Le travail soigné des artisans de Kohler vous fera apprécier une rare combinaison de performances prouvées et une sophistication gracieuse, qui vous satisferont pour les années à venir. La fiabilité et la beauté de votre produit Kohler surpasseront vos plus grandes espérances. Chez Kohler, nous sommes fiers du rendement de nos produits et nous savons que vous le serez aussi.

Veuillez prendre s'il vous plaît quelques minutes pour consulter ce guide du propriétaire. Prêter une attention toute particulière aux instructions d'entretien et de nettoyage.

Toute l'information dans ce manuel est basée sur la dernière disponible au moment de la publication. Chez Kohler, nous veillons constamment à améliorer la qualité de nos produits. Nous nous réservons le droit d'apporter des modifications aux caractéristiques, emballages et disponibilités des produits à tout moment, et ce sans préavis.

Votre meuble Kohler

Les meubles sont conçus pour être fonctionnels et attrayants ainsi qu'adaptables à la pièce et à l'espace du mur. Les composants du meuble peuvent adopter des combinaisons multiples pour compléter votre style.

- **Meuble montage mural et vanité** - meubles sous comptoir ou indépendants ainsi que les vanités sont conçus pour être suspendus au-dessus du sol. Les meubles et vanités sont fabriqués avec du bois plaqué de haute qualité et sont équipés de tiroirs de rangement sur rails de haute qualité.
- **Lavabo à rebord intégré k-19034** - peut-être positionné sur meuble K-18598.

Entretien et nettoyage

Meubles en bois

- Tel que pour toute surface lisse, éviter l'utilisation de nettoyants abrasifs car il rayeraient la surface. Essuyer régulièrement la surface en bois pour éviter le dépôt de savon et saleté.

Entretien et nettoyage (cont.)

- Pour éviter les rayures, utiliser du feutre, cuir, ou liège sous tout article posé sur la surface en bois. Ne pas exposer le meuble en bois à la lumière du soleil, aux sources de chaleur, ou à l'humidité.
- Épousseter fréquemment avec un chiffon doux dans le sens du grain. Utiliser uniquement des produits spécifiquement conçus pour l'entretien du bois. Éviter d'utiliser des cires à base d'huile, ou produits contenant de la silicone. Éliminer immédiatement les taches avec un chiffon doux et humide.
- Tous les six mois, retirer le dépôt de saleté en frottant avec un chiffon humidifié d'une solution 50/50 d'eau chaude et de détergent sans ammoniac. Bien essuyer avec un chiffon humidifié d'eau chaude, et puis sécher.
- Considérer les nettoyeurs suivants pour l'entretien du meuble en bois: Orange Glo™ Nettoyant et polissage et Scott's Liquid Gold™ Nettoyant pour bois et agent conservateur.

K-18598, K-18599

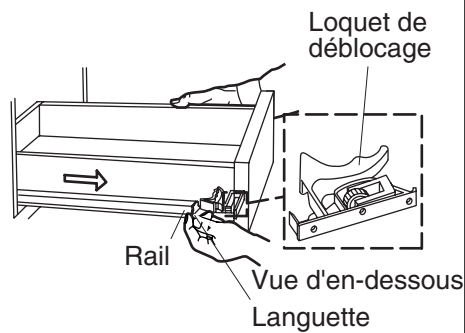

K-18597

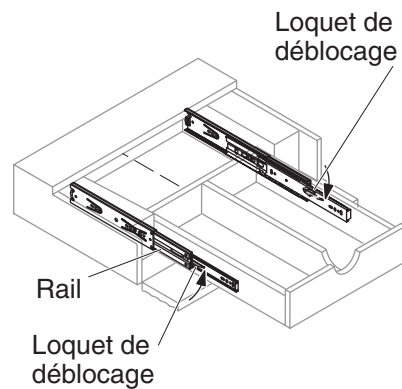

Retirer le tiroir

REMARQUE : Un loquet de déblocage est localisé sous l'avant du tiroir à chaque coin.

Pour les modèles K-18598 et K-18599

Pour retirer le tiroir:

- Glisser le tiroir hors des rails en pleine extension.
- Tirer les deux loquets de déblocage vers soi, puis tirer l'avant du tiroir vers le haut, hors des rails.
- Soulever le tiroir hors du meuble.

Pour réinstaller le tiroir:

- Étendre complètement les rails.
- Aligner les rainures de la base du tiroir avec les rails et mettre en place.
- Maintenir le tiroir en place sur les rails avec une main. Avec l'autre main, tirer la languette de la base avant du rail vers soi jusqu'à l'entendre s'enclencher en place. Répéter cette étape pour le rail restant.
- S'assurer que le tiroir soit verrouillé en place en soulevant légèrement l'avant vers le haut. Si le tiroir ne se soulève pas, il est engagé. Si le tiroir se soulève, répéter la procédure ci-dessus.
- Glisser le tiroir vers l'intérieur et l'extérieur du meuble pour en assurer une bonne opération.

Retirer le tiroir (cont.)

Pour K-18597

Pour retirer le tiroir:

- Glisser le tiroir hors des rails en pleine extension.
- Maintenir le loquet de déblocage sur le rail gauche vers le haut et celui de droite vers le bas, puis tirer l'avant du tiroir hors des rails.
- Soulever le tiroir hors du meuble.

Pour réinstaller le tiroir:

- Étendre complètement les rails.
- Placer le tiroir sur les rails, puis pousser l'avant du tiroir pour s'engager dans les rails.
- Glisser le tiroir vers l'intérieur et l'extérieur du meuble pour en assurer une bonne opération.

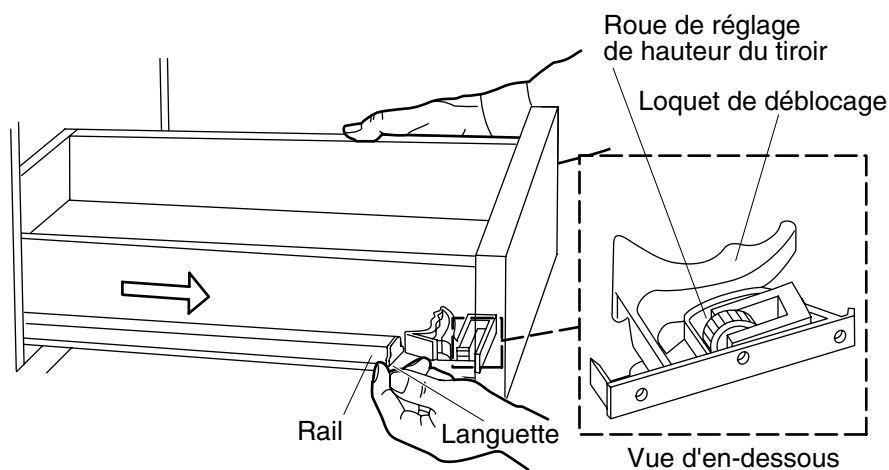

Ajuster le tiroir

REMARQUE : La hauteur du tiroir n'est pas une caractéristique du K-18597.

Pour les modèles K-18598 et K-18599 uniquement

REMARQUE : Une roue de réglage de hauteur du tiroir est localisée sous l'avant du tiroir à chaque coin.

- Glisser le tiroir hors des rails en pleine extension.
- Tourner les roues de réglage de hauteur du tiroir pour régler cette dernière. Pour baisser le tiroir, tourner la roue à gauche du tiroir vers la droite et/ou la roue à droite du tiroir vers la gauche. Tourner la (les) roue(s) dans la direction opposée pour élever le tiroir.

Garantie limitée d'un an - pour les É.U. et le Canada

Les robinets, appareils sanitaires et accessoires Kohler® sont garantis contre tout défaut matériel et de fabrication pour un an à partir de la date d'installation.

Kohler Co. jugera à sa discrétion, de la réparation, du remplacement ou du réglage approprié et ceci après toute inspection faite par Kohler Co. de tous défauts uniquement dûs à une utilisation normale et ceci pendant un an à partir de la date d'installation. Kohler Co. n'est pas responsable des coûts de démontage ou d'installation.

Pour obtenir un service-garantie, contacter Kohler Co. par

Garantie limitée d'un an - pour les É.U. et le Canada (cont.)

l'intermédiaire de votre vendeur, plombier, centre de rénovation, revendeur par internet ou par écrit à l'attention de: Département du service clientèle, 444 Highland Drive, Kohler, Wisconsin 53044, USA, ou en composant le 1-800-4-KOHLER à partir des É.U., le 1-800-964-5590 à partir du Canada et le 001-877-680-1310 depuis le Mexique.

La durée des garanties tacites, y compris celles marchandes et d'aptitude à un emploi particulier, se limite expressément à la durée de la présente garantie. Kohler Co. décline toute responsabilité de tout dommage particulier, accidentel ou tout préjudice indirect.

Certains états/provinces ne permettent pas la limitation sur la durée de la garantie, ou l'exclusion ou la limitation spéciale, de dommages occasionnés, ou corrélatifs à un accident, ainsi ces limitations ou exclusions pourraient ne pas s'appliquer dans votre cas. Cette garantie vous donne des droits légaux spécifiques. Vous pouvez également avoir d'autres droits qui varient d'un état/province à l'autre.

Ceci constitue notre garantie écrite exclusive.

Remarques:

1. Il pourrait y avoir une variation de couleur entre des produits illustrés dans les catalogues et les appareils sanitaires de plomberie actuels.
2. Kohler Co. se réserve le droit d'apporter toutes modifications aux caractéristiques, emballages et disponibilités des produits, à tout moment, et ceci sans préavis.

COPYRIGHT © 1999, 2000, 2001, 2002 PAR KOHLER CO.

1052875

Support, droite

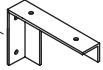

1052874

Support, gauche

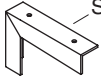

1060712
Boulonnerie

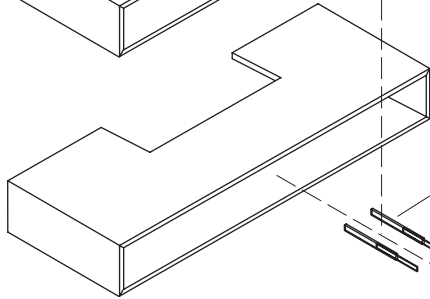
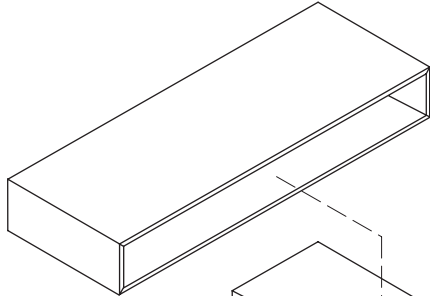
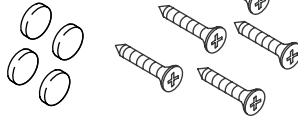

1048825

Coulisse de tiroir (Paire)

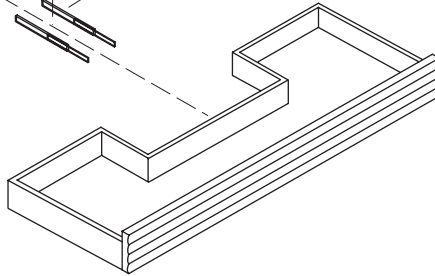

1053559

Marqueur à retouches



****Vous devez spécifier les codes de la finition et/ou de la couleur
quand vous passez votre commande.**

Pièces de rechange

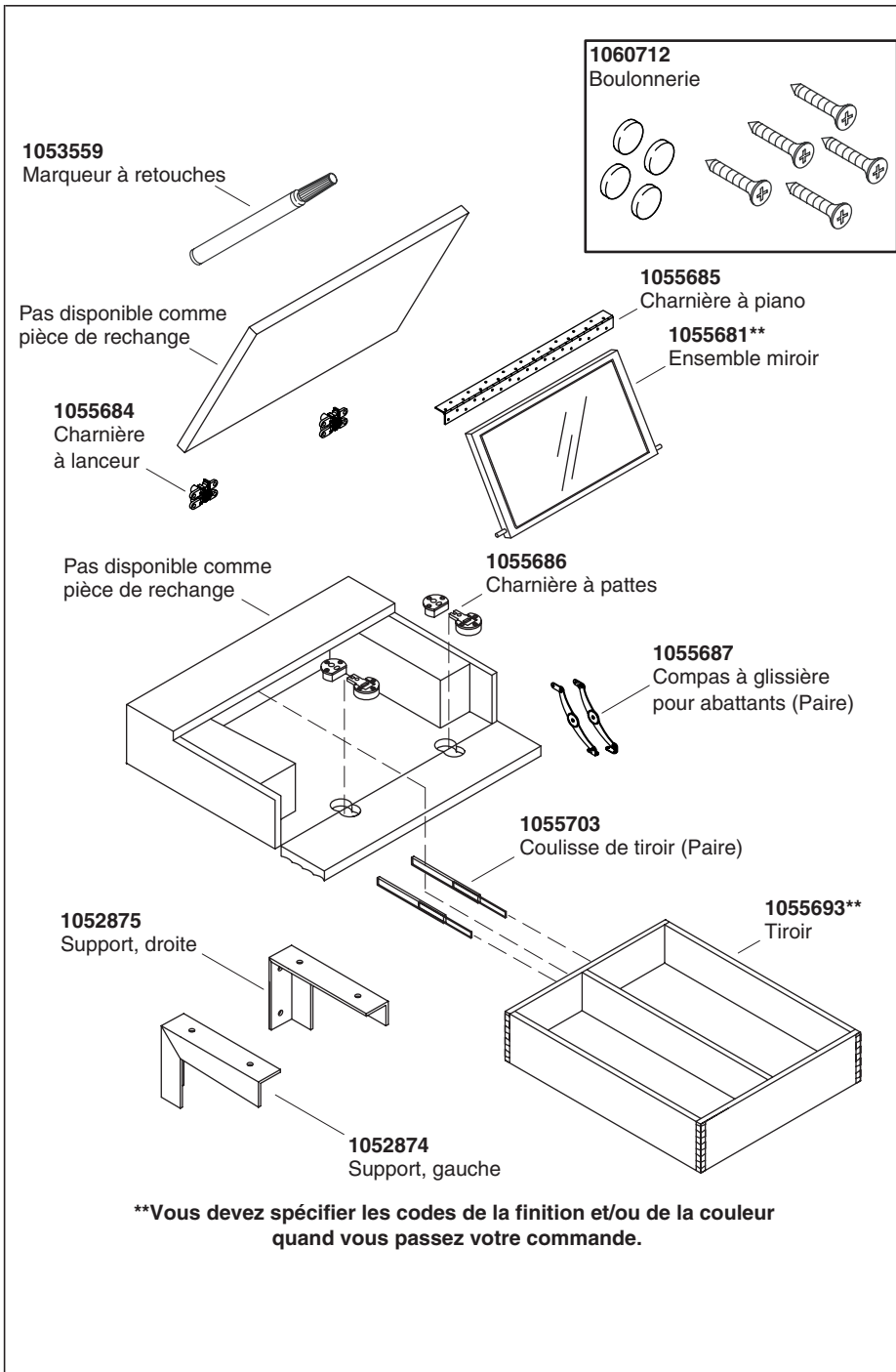

Guía del usuario

Muebles

Gracias por elegir los productos de Kohler

Gracias por elegir la línea de productos de The Bold Look of Kohler. La artesanía de Kohler le ofrece una rara combinación de rendimiento comprobado y agraciada elegancia capaces de satisfacer sus exigencias durante muchos años. La fiabilidad y belleza de su producto Kohler sobrepasarán sus mayores expectativas. En Kohler, nos sentimos orgullosos de nuestros productos y sabemos que usted también lo estará.

Dedique unos minutos para leer esta Guía del usuario. Preste especial atención a las instrucciones de cuidado y limpieza.

Toda la información contenida en este manual está basada en la información más reciente disponible al momento de su publicación. En Kohler, nos esforzamos constantemente por mejorar la calidad de nuestros productos. Por lo tanto, Kohler se reserva el derecho de efectuar cambios en las características del producto, embalaje o disponibilidad en cualquier momento, sin previo aviso.

Los muebles Kohler

Los muebles están diseñados para ser funcionales y atractivos, a la vez son fáciles de adaptar a su cuarto y espacio de pared. Los componentes de los muebles se pueden colocar en un sin fin de combinaciones para complementar su estilo.

- **Gabinete y tocador de montaje a la pared** - gabinetes y tocadores bajo cubierta o independientes, diseñados para instalarlos suspendidos a un nivel más arriba del piso. Los gabinetes y tocadores están hechos de madera contrachapada y equipados de cajones de guías deslizantes de alta calidad.
- **Lavabo de borde terminado K-19034** - se puede instalar en el tocador K-18598.

Cuidado y limpieza

Muebles de madera

- Como con cualquier superficie lisa, evite los productos de limpieza abrasivos ya que rayarán la superficie. Limpie la superficie de madera con regularidad para evitar la acumulación de jabón y suciedad.
- Para proteger contra el rayado, utilice fieltro, cuero o corcho debajo de todos los artículos colocados sobre la superficie de madera. No exponga los muebles de madera directamente a la luz del sol, fuentes de calor o humedad.
- Limpie el polvo con frecuencia utilizando un paño suave siguiendo la dirección de la veta. Utilice sólo productos hechos específicamente para limpiar la madera. Evite utilizar ceras o productos para pulir aceitosos o productos que contengan silicona. Seque los derrames de inmediato sin frotar con un paño suave y húmedo.
- Elimine la acumulación de suciedad cada seis meses frotando con un paño suave humedecido en una solución a partes iguales de agua tibia y un detergente sin amoníaco. Limpie con un paño humedecido en agua tibia y luego seque con un paño.
- Considere los siguientes productos de limpieza para limpiar su mueble de madera: Orange Glo™ producto para limpiar y pulir la madera, y Scott's Liquid Gold™ producto para limpiar y proteger la madera.

K-18598, K-18599

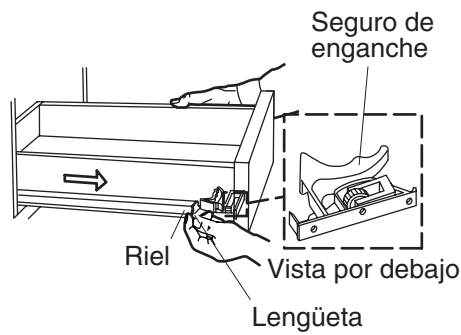

K-18597

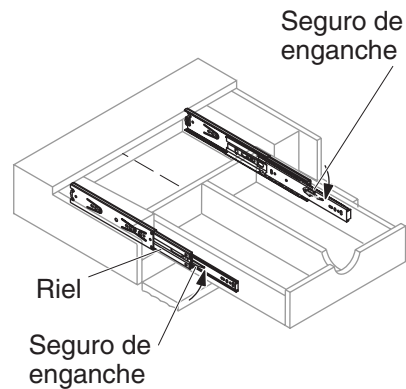

Retire el cajón

NOTA: El seguro de enganche se encuentra debajo del frente del cajón en cada esquina.

Para los modelos K-18598 y K-18599

Para retirar el cajón:

- Deslice hacia fuera el cajón hasta que los rieles estén completamente extendidos.
- Jale ambos seguros de enganche hacia usted, luego jale hacia arriba el frente del cajón para separarlo de los rieles.
- Levante el cajón sacándolo del tocador.

Para volver a instalar el cajón:

- Extienda completamente los rieles.
- Alinee las ranuras de la parte inferior del cajón con los rieles y coloque en su lugar.
- Con una mano, mantenga el cajón en su lugar en los rieles. Con la otra mano, jale la lengüeta de la parte inferior del frente del riel hacia usted hasta que escuche que el riel "encaje" en su lugar. Repita este paso para el otro riel.
- Asegúrese de que el cajón esté asegurado en su lugar levantando levemente el frente del cajón. Si el cajón no se levanta hacia arriba, está encajado. Si el cajón se levanta hacia arriba, repita el procedimiento anterior.

Retire el cajón (cont.)

- Deslice el cajón hacia dentro y hacia fuera del tocador para asegurar que funcione suavemente.

Para el modelo K-18597

Para retirar el cajón:

- Deslice hacia fuera el cajón hasta que los rieles estén completamente extendidos.
- Sostenga hacia arriba el seguro de enganche del riel izquierdo y hacia abajo el seguro de enganche del riel derecho, luego jale para separar el frente del cajón de los rieles.
- Levante el cajón sacándolo del tocador.

Para volver a instalar el cajón:

- Extienda completamente los rieles.
- Coloque el cajón en los rieles, luego empuje hacia dentro el frente del cajón para encajarlo en los rieles.
- Deslice el cajón hacia dentro y hacia fuera del tocador para asegurar que funcione suavemente.

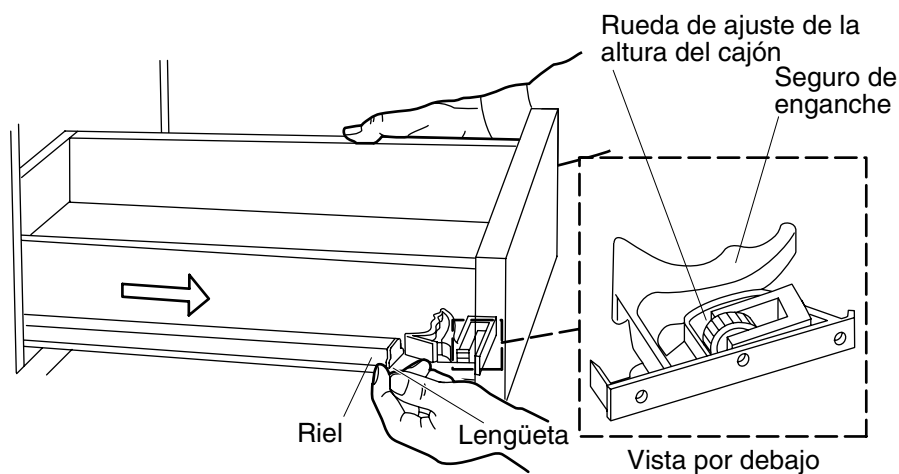

Ajuste el cajón

NOTA: El cajón del modelo K-18597 no tiene ajuste de altura.

Sólo para los modelos K-18598 y K-18599:

NOTA: La rueda de ajuste de altura del cajón se encuentra debajo del frente del cajón en cada esquina.

- Deslice hacia fuera el cajón hasta que los rieles estén completamente extendidos.
- Gire las ruedas de ajuste de la altura del cajón para ajustar la altura del cajón. Para bajar el cajón, gire hacia la derecha la rueda del lado izquierdo del cajón y/o gire hacia la izquierda la rueda del lado derecho del cajón. Gire la rueda o ruedas en la dirección opuesta para subir el cajón.

Garantía limitada de un año - Estados Unidos y Canadá

Se garantiza que los productos de plomería, los accesorios y la grifería de KOHLER® están libres de defectos de material y mano de obra por un año a partir de la fecha de instalación.

Kohler Co., a su criterio, reparará, reemplazará o realizará los ajustes pertinentes en los casos en que la inspección realizada por Kohler Co. determine que dichos defectos ocurrieron durante el uso normal en el transcurso de un año a partir de la fecha de la instalación. Kohler Co. no se hace responsable de los gastos de desinstalación o instalación.

Para obtener el servicio de garantía, comuníquese con Kohler Co. a

Garantía limitada de un año - Estados Unidos y Canadá (cont.)

través de su distribuidor, contratista de plomería o distribuidor a través de Internet, o escriba directamente a: Kohler Co., Attn.: Customer Service Department, 444 Highland Drive, Kohler, WI 53044, USA, o llame al 1-800-4-KOHLER desde los Estados Unidos, al 1-800-964-5590 desde Canadá, o al 001-877-680-1310 desde México.

Toda garantía implícita, incluyendo de comercialización e idoneidad del producto para un propósito en particular, se limita expresamente a la duración de la presente garantía. Kohler Co. no se hace responsable por daños particulares, incidentales o indirectos.

Algunos estados/provincias no permiten limitaciones en cuanto a la duración de una garantía implícita o a la exclusión o limitación de daños particulares, incidentales o indirectos, por lo que estas limitaciones y exclusiones pueden no aplicar a su caso. La presente garantía le otorga ciertos derechos legales específicos. Además, usted puede tener otros derechos que varían de estado a estado y provincia a provincia.

Ésta es nuestra garantía exclusiva por escrito.

Notas:

1. Puede haber variaciones en la reproducción del color entre las imágenes del catálogo y los productos de plomería reales.
2. Kohler Co. se reserva el derecho de efectuar cambios en las características, embalaje o disponibilidad de los productos en cualquier momento, sin previo aviso.

COPYRIGHT © 1999, 2000, 2001, 2002 POR KOHLER CO.

Garantía de un año — México

Sólo para México

KOHLER CO.

Al adquirir el producto, se recomienda verificar que todos los accesorios y componentes estén completos en la caja.

Kohler Co. garantiza que el material y la mano de obra de este producto están libres de defectos, por un (1) año, a partir de la fecha de compra que aparece en la factura o recibo.

1. Kohler Co. prestará servicio únicamente a los productos comercializados a través de sus distribuidores autorizados.
2. A fin de obtener el servicio de garantía, favor de presentar la factura de compra y la garantía correspondiente.

Garantía de un año — México (cont.)

3. Kohler Co., a través de sus distribuidores autorizados, se compromete a reparar el producto defectuoso o a reemplazarlo por uno nuevo o equivalente (en caso de que el producto esté discontinuado) cuando no sea posible la reparación, sin ningún cargo al consumidor.

4. El tiempo de reparación no excederá de seis (6) semanas, a partir de la fecha de recepción del producto.

5. Se recomienda al consumidor que conserve el recibo o factura de compra como protección adicional, pues el mismo puede sustituir a la garantía, en caso de que exista discrepancia en cuanto a la validez de la misma.

EXCEPCIONES Y RESTRICCIONES

La garantía no tendrá validez en los siguientes casos:

1. Cuando el producto no se haya utilizado conforme a las instrucciones de uso y funcionamiento incluidas en el manual del usuario o en las instrucciones de instalación y cuando no se hayan observado las recomendaciones y advertencias allí contenidas.

2. Cuando el producto se haya modificado o desmantelado parcial o totalmente; o manipulado de manera negligente y, como consecuencia, haya sufrido daños atribuibles al consumidor, persona o herrajes no autorizados por Kohler Co.

3. Esta garantía no cubre los daños que resulten de desastres naturales, tales como incendios o casos de fuerza mayor, incluyendo inundaciones, terremotos, tormentas eléctricas, etc. Para obtener una lista de distribuidores cerca de usted y así hacer valer sus derechos bajo esta garantía, llame al 001-877-680-1310.

KOHLER CO., KOHLER, WI 53044 U.S.A.

IMPORTADOR:

INTERNACIONAL DE CERMICA, S.A. DE C.V.

AV. CARLOS PACHECO NO. 7200

CHIHUAHUA, CHIH., MÉXICO C.P. 31060

TEL: 52 (14) 29-11-11

1052875
Soporte, derecho

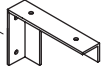

1052874
Soporte, izquierdo



1060712
Herrajes

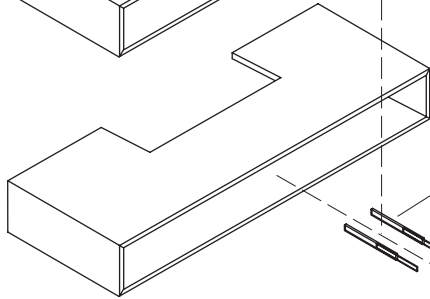
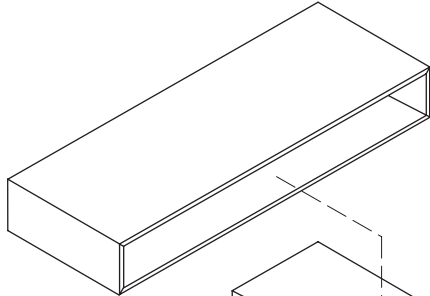
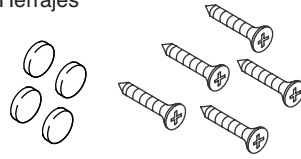

1048825
Corredera del cajón (par)

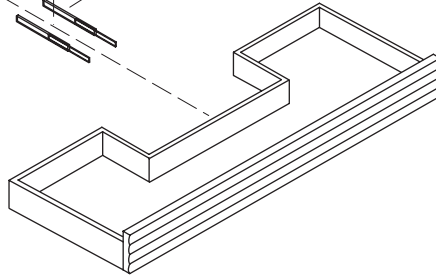

1053559
Plumón para retocar



****Se debe especificar el código del acabado/color con el pedido.**

Piezas de repuesto

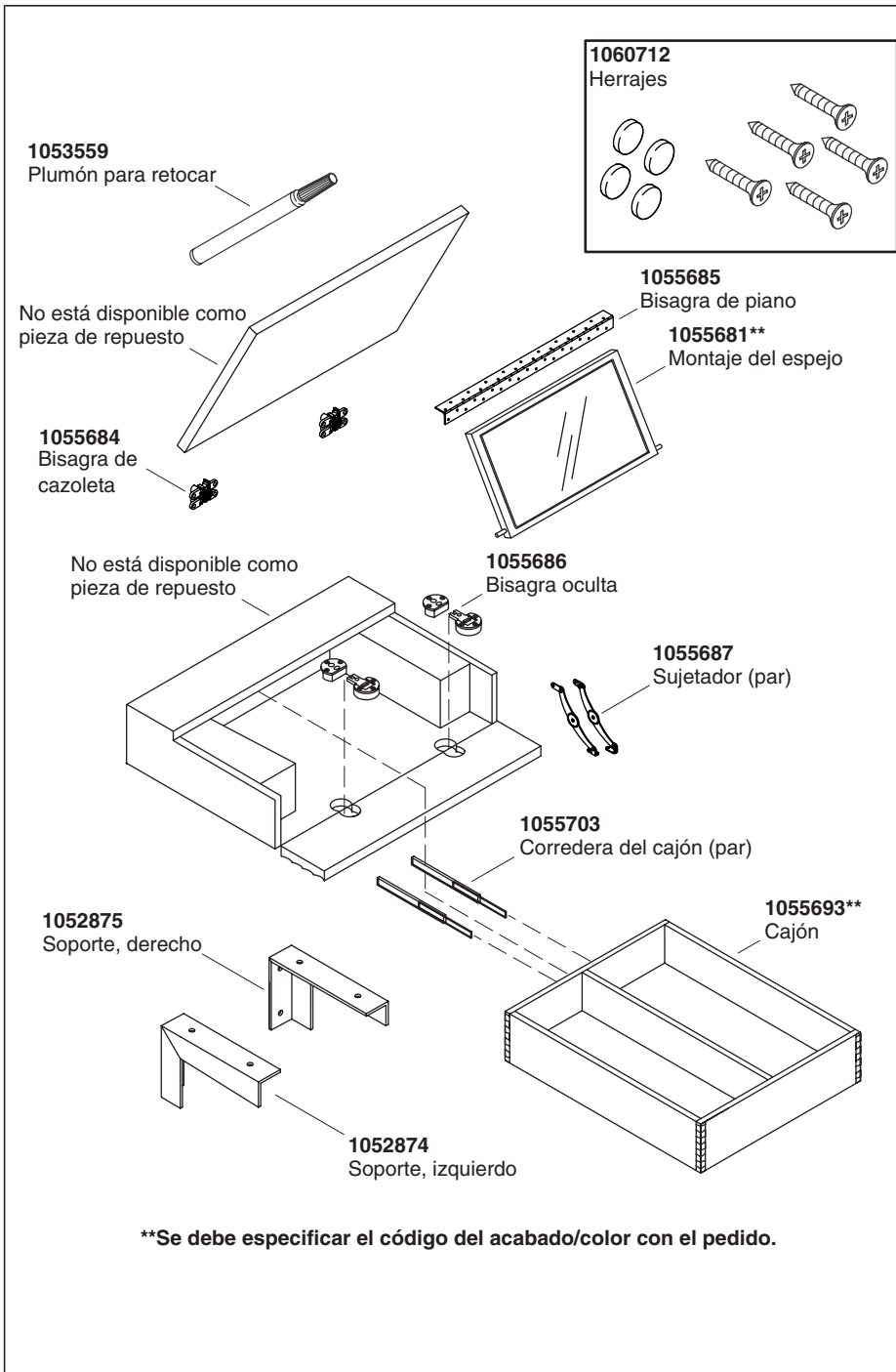

USA: 1-800-4-KOHLER
Canada: 1-800-964-5590
México: 001-877-680-1310

kohler.com

THE BOLD LOOK
OF **KOHLER**®

©2006 Kohler Co.

1055673-5-B