

Window Lock

77007

User Guide

Questions? Comments?
Missing Parts? Contact Us:

www.safety1st.com
(800) 544-1108

Keep These Instructions For Future Use

· Adult assembly required.

CAUTION:

- Keep small parts away from children and pets during assembly.
- Remove all contents from packaging and discard box, and/or poly bags.
- Lay out and identify all parts.
- Read all instructions before assembly and use of window lock.
- Do not return this product to the place of purchase. If any parts are missing, call Consumer Relations at (800) 544-1108. Or visit our web site at www.safety1st.com.
- Include the model number (77007) and date code (manufacture date) located on back of package.

©2005 Dorel Juvenile Group
Made in CHINA
www.safety1st.com
(800) 544-1108
Styles and colors may vary.
Distributed by Dorel Juvenile Group
2525 State Street, Columbus, IN 47201-7494
Dorel Canada: 12345 Albert-Hudon, Suite 100,
Montreal (QC) Canada H1G 3K9
01/05 4358-3674

WARNING:

- DO NOT use on vinyl windows.

CAUTION:

- This product is only a deterrent for pets and children. It is not a substitute for proper adult supervision. If there is a child present, discontinue use when child becomes old enough to defeat it. This product is not recommended for small pets that can fit through a 3" (7.72 cm) opening.

Parts List

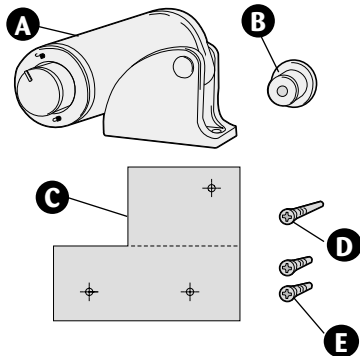

Tools Needed:

Scissors
Drill with 1/16" size bit
Phillips Head Screwdriver
Pencil

Hardware (Quantity):

#8 x 1.25" Flat Head Wood Screw, (1)
#10 x .75" Flat Head Wood Screw, (2)

- A** Window Lock
- B** Post
- C** Template (cut out of User Guide)
- D** Screw (long)
- E** Screws (short)

To Install

1 Drill Holes:

Locate Template below. Use scissors to cut out. Fold on dotted line.

Line up folded edge of Template with the edge where the window and sill meet and at least 4" (10.16 cm) away from the sides of window (Figure 1). Using a pencil, punch through the paper template and mark the 3 circles.

Follow the drill manufacturer's instructions. Using a 1/16" sized drill bit, carefully drill 3 holes where you have marked. Remove template.

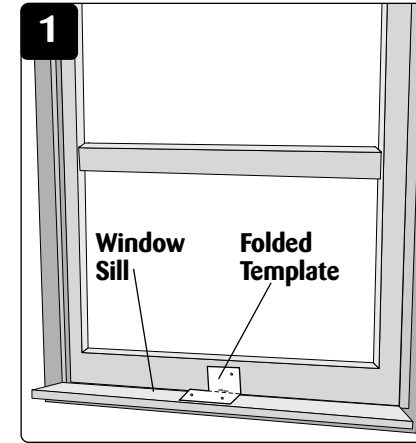

2 Attach Post and Lock:

With window open, position Post over the hole on the window. Secure Post with screw D (#8 x 1.25") (Figure 2).

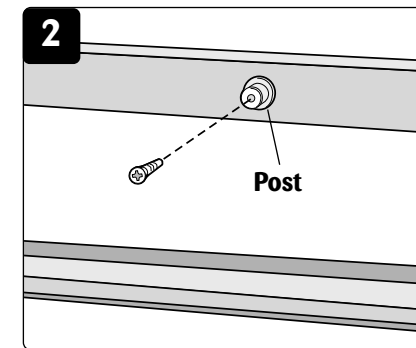

Position the Window Lock over the 2 holes on the window sill. Secure Window Lock with 2 screws E (#10 x .75") (Figure 2a).

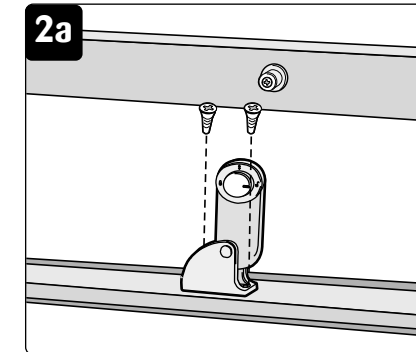

Template

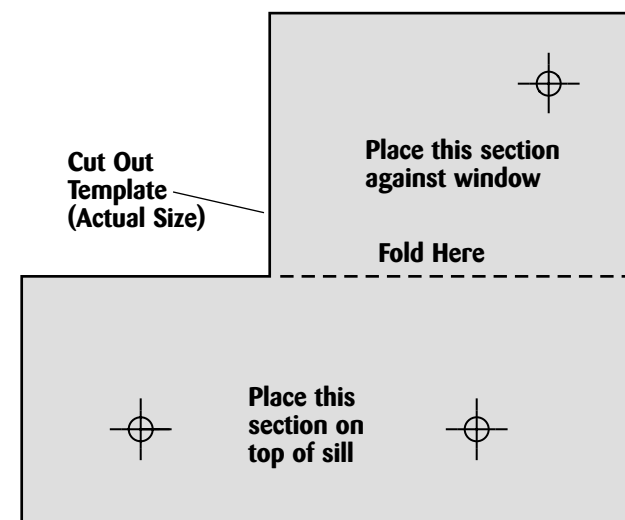

To Use Window Lock

To Lock Window Open:

NOTE: The Window Lock has a dual action child resistant feature. To operate window lock, pull while you turn the knob.

Set knob to "unlocked" position (Figure 3).

Rotate lock up and align post into slot on lock (Figure 3a).

Rotate knob to "locked" position and window is locked open.

Verify that window does not lower and move.

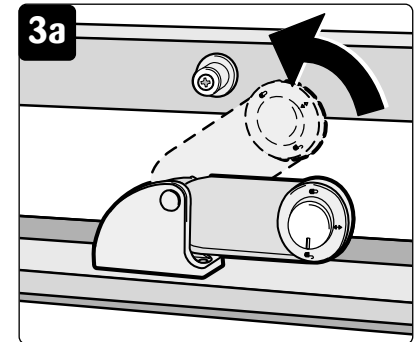
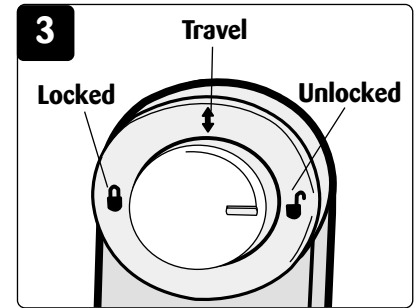

To Allow Limited Opening (maximum 3"):

Rotate knob to "travel" position and now window will open no more than 3" (7.72 cm) and close (Figure 4).

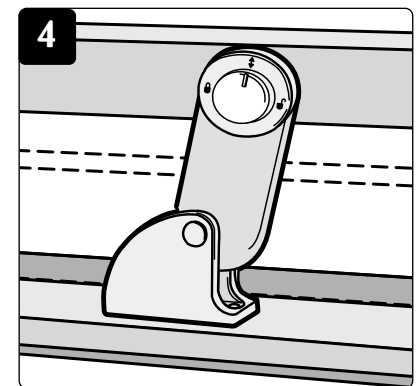

To Disengage (allows for full movement):

NOTE: In this position there is no child protection.

Open window as much as lock allows.

Rotate knob to "unlock" position.

Rotate lock down and away from post (Figure 5).

Open window completely and rotate lock counter clockwise to the other side (Figure 5a). Window lock is now disengaged for full window use.

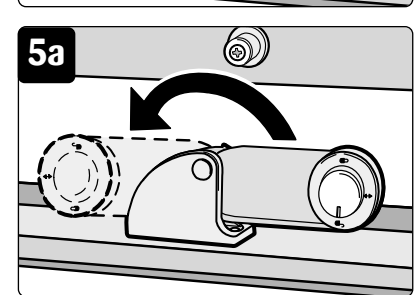
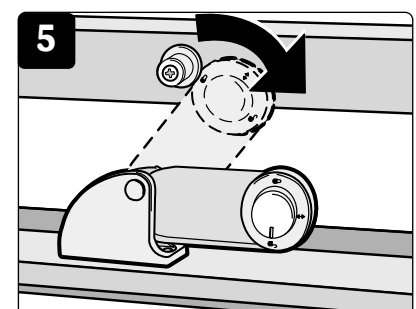

Travel to Lock Window Open Position:

Open Window as far as lock will allow. Rotate knob from "travel" to "lock" position and window is locked open.

Guía del Usuario

¿Preguntas? ¿Comentarios?
¿Piezas faltantes? Póngase en
contacto con nosotros:

www.safety1st.com
(800) 544-1108

Guarde estas instrucciones para su uso futuro

• Se requiere el armado por parte de un adulto.

PRECAUCIÓN:

• Durante el armado, mantenga las piezas pequeñas fuera del alcance de los niños y las mascotas.

• Retire todo el contenido del embalaje y deseche la caja y/o las bolsas de polietileno.

• Despliegue e identifique todas las piezas.

• Antes de armar y usar la traba de ventana, lea todas las instrucciones.

• No devuelva este producto al lugar donde lo adquirió. Si faltan piezas, llame al Departamento de Relaciones con el Consumidor, (800) 544-1108, o visite nuestro sitio www.safety1st.com.

• Tenga a mano el número de modelo (77007) y el código de fecha (fecha de fabricación), que se encuentran en la parte posterior del paquete.

© 2005 Dorel Juvenile Group
Producto fabricado en CHINA
www.safety1st.com
(800) 544-1108

Los estilos y colores pueden variar.
Distribuido por Dorel Juvenile Group, Inc.
2525 State Street, Columbus, IN 47201-7494
Dorel Canadá: 12345 Albert-Hudon, Suite 100,
Montréal (QC) Canadá H1G 3K9
01/05 4358-3674

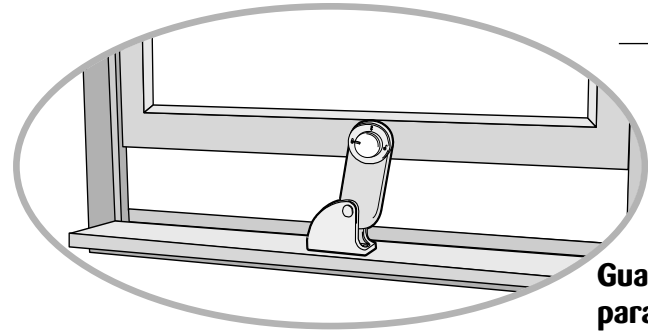

ADVERTENCIA:

- NO UTILIZAR en ventanas vinílicas.

PRECAUCIÓN:

- Este producto es sólo un elemento disuasivo para mascotas y niños. La traba no fue diseñada para reemplazar la supervisión adecuada por parte de un adulto. En caso de que haya niños en el hogar, deje de usar el producto cuando éstos sean lo suficientemente grandes como para abrir la traba. Este producto no se recomienda para mascotas pequeñas que quepan en una apertura de 3 pulgadas.

Lista de piezas

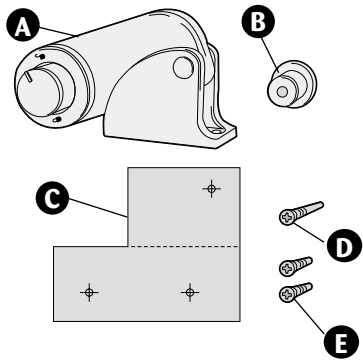

Herramientas necesarias:

Tijeras
Taladro con broca de 1/16 pulg.
Destornillador o desarmador tipo Phillips
Lápiz

Elementos de ferretería (cantidad):

Tornillo para madera de cabeza plana
N° 8 x 1.25 pulg. (1)
Tornillo para madera de cabeza plana
N° 10 x 0.75 pulg. (2)

- A** Traba de ventana
- B** Clavija
- C** Plantilla (recortar de la Guía del Usuario)
- D** Tornillo (largo)
- E** Tornillos (cortos)

Para instalar

1 Perfore los orificios:

Identifique la plantilla de guía, incluida más abajo. Utilice las tijeras para recortarla.

Pliéguela por la línea de puntos.

Alinee el borde plegado de la plantilla con el borde donde se unen la ventana y el alféizar (base de la ventana), a una distancia de al menos a 4 pulgadas (10 cm) de los lados de la ventana (**Figura 1**). Con un lápiz, perfore la plantilla de papel y marque los tres círculos.

Siga las instrucciones del fabricante del taladro.

Utilizando una broca de 1/16 pulgadas, perfore cuidadosamente los tres orificios marcados. Retire la plantilla de guía.



2 Coloque la espiga y la traba:

Con la ventana abierta, ponga la espiga sobre el orificio de la ventana. Fije la espiga con un tornillo D (N° 8 x 1.25 pulg.) (**Figura 2**).

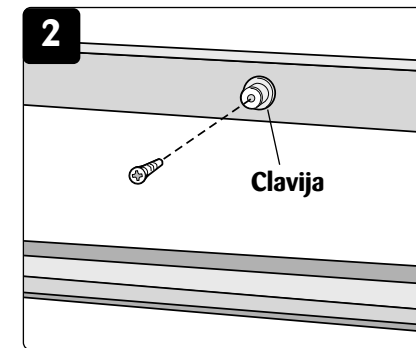

Ponga la traba de ventana sobre los dos orificios del alféizar. Fije la traba con dos tornillos E (N° 10 x 0.75 pulg.) (**Figura 2a**).

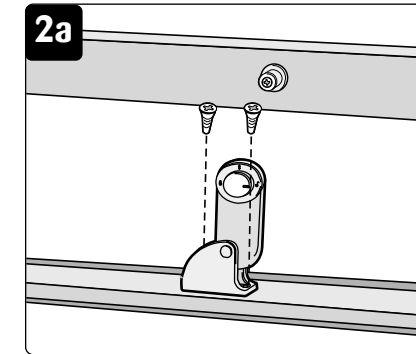

Plantilla

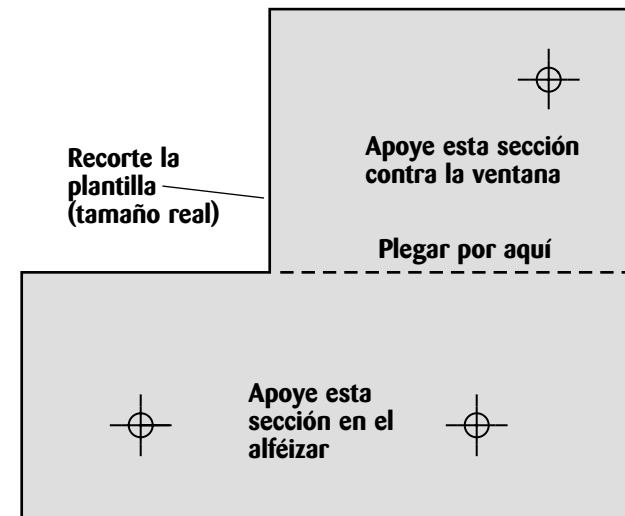

Para usar la traba de ventana

Para trabar la ventana en posición abierta:

NOTA: La traba de ventana tiene una función de acción doble, a prueba de niños. Para accionar la traba, tire de la perilla mientras la gira.

Lleve la perilla hasta la posición de "destrabada" (**Figura 3**).

Gire la perilla hacia arriba y alinee la espiga con la ranura de la traba (**Figura 3a**).

Gire la perilla hasta la posición de "trabada"; la ventana quedará bloqueada en la posición abierta.

Compruebe que la ventana no pueda bajarse o moverse.

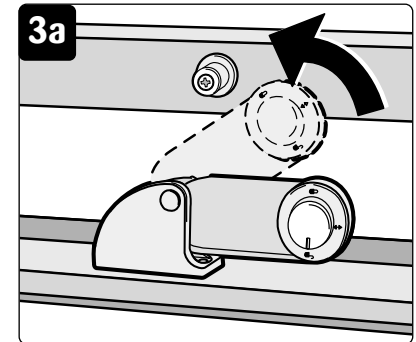
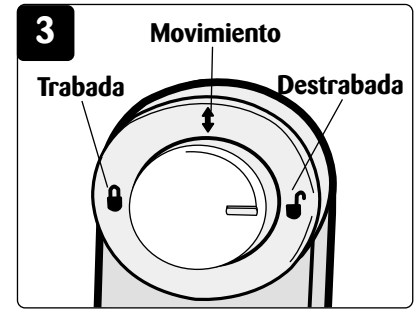

Para permitir una apertura limitada hasta 3 pulgadas (7.5 cm):

Gire la perilla hasta la posición de "movimiento"; la ventana no podrá abrirse más de 3 pulgadas (7.5 cm) y podrá cerrarse (**Figura 4**).

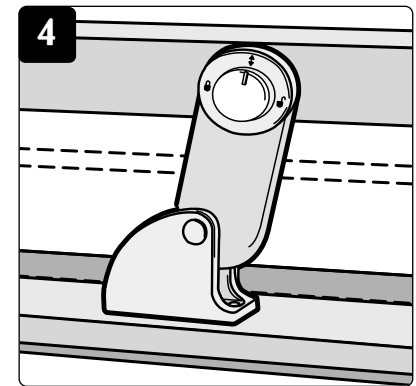

Para destrabar (permite abrir la ventana completamente):

NOTA: En esta posición, la traba para niños queda anulada.

Abra la ventana tanto como lo permita la traba.

Gire la perilla hasta la posición de "destrabada".

Gire la traba hacia abajo, alejándola de la espiga (**Figura 5**).

Abra la ventana completamente y gire la traba hacia la izquierda para llevarla hacia el otro lado (**Figura 5a**). La traba de ventana está ahora desconectada y permite usar la ventana sin restricciones.

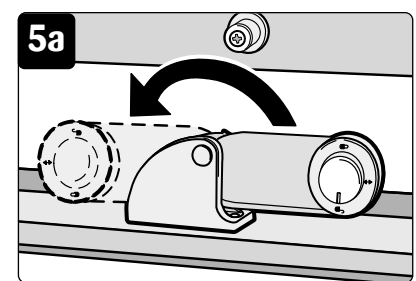
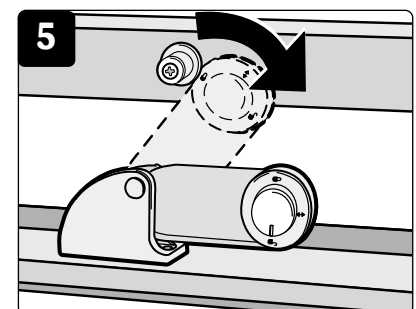

Para trabar la ventana en posición abierta desde la posición de movimiento:

Abra la ventana tanto como lo permita la traba. Gire la perilla desde la posición de "movimiento" hasta la posición de "trabada"; la ventana quedará bloqueada en la posición abierta.