

1

Encuentre un lugar donde colocar la base para vehículo y colóquela

Para colocar la base para vehículo, puede seleccionar el método **soporte para tablero** o el método **soporte para ventilador**. Necesitará un destornillador Phillips para completar la instalación.

NOTA: Su radio puede ser un modelo diferente del que se muestra aquí.
¡IMPORTANTE! Para que las conexiones de los cables resulten más fáciles, espere hasta que haya conectado todos los cables a la base antes de acoplar la base al tablero o a un ventilador.

Método de soporte para tablero:

¡IMPORTANTE! La temperatura del aire debe ser de 60 °F como mínimo para instalar el soporte para tablero. Si es necesario, encienda la calefacción del vehículo.

- A. Escoja una superficie plana para el soporte para tablero con espacio suficiente para la base para vehículo y la radio. Evite colocarlo en superficies de cuero. Escoja un lugar que no interfiera con la visión del conductor o con el acceso a los controles de conducción, que no interfiera con el funcionamiento de las bolsas de aire ni de otros equipos de seguridad, y que permita usar la radio sin inconvenientes. (Las ubicaciones de las bolsas de aire están marcadas con los logotipos "SRS").

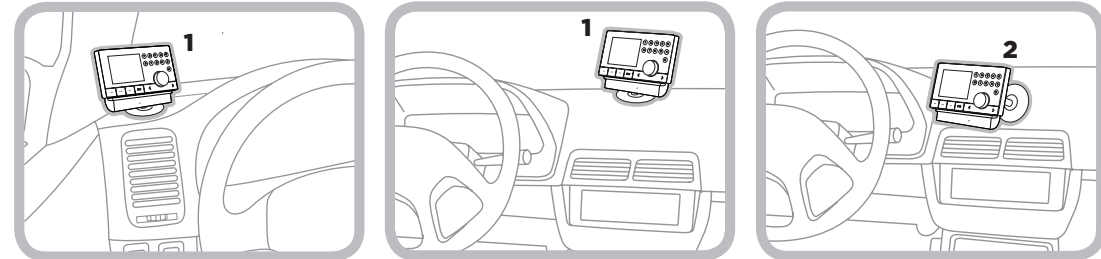

- B. Coloque el pie adhesivo del soporte de manera que la radio sea de fácil acceso. Afloje la perilla, sitúe el pie adhesivo en la posición **1** o **2** y, luego, ajústela nuevamente.

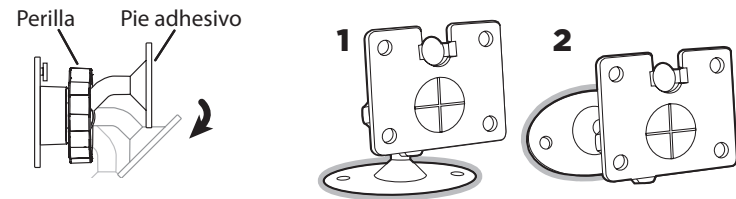

- C. Acople el soporte para tablero a la base para vehículo *PowerConnect* usando los cuatro tornillos suministrados.

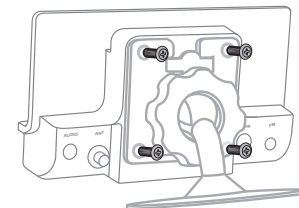

- D. Antes de acoplar el soporte para tablero al tablero, continúe y finalice el resto de la instalación en el vehículo de modo que los cables estén acoplados a la base.

- E. Una vez que los cables estén acoplados a la base, limpie la superficie de instalación en el vehículo con la almohadilla de preparación con alcohol y deje secar bien.

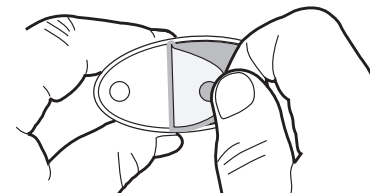

- F. Una vez que la superficie esté seca, retire el forro adhesivo. Presione y mantenga presionado por 30 segundos el soporte para tablero en su lugar. Deje el adhesivo actuar de 2 a 4 horas.

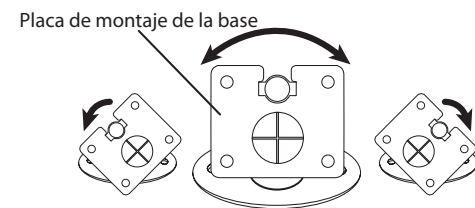

- G. Puede inclinar la placa de montaje de la base en la dirección que prefiera. (Tenga en cuenta que, por cuestiones de claridad, la ilustración no muestra la base para el vehículo acoplada al soporte para tablero).

Método de soporte para ventilador:

- A. Seleccione un ventilador con espacio suficiente para dar cabida a la base para el vehículo y la radio, que no interfiera con el funcionamiento de las bolsas de aire ni de otros equipos de seguridad, y que permita usar la radio sin inconvenientes. (Las ubicaciones de las bolsas de aire están marcadas con los logotipos "SRS").

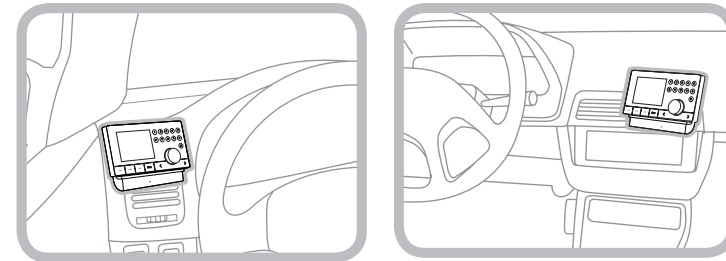

- B. Algunos ventiladores tienen rejillas empotradas. Si las suyas están empotradas, retire las abrazaderas comunes para el ventilador e instale las abrazaderas extendidas.

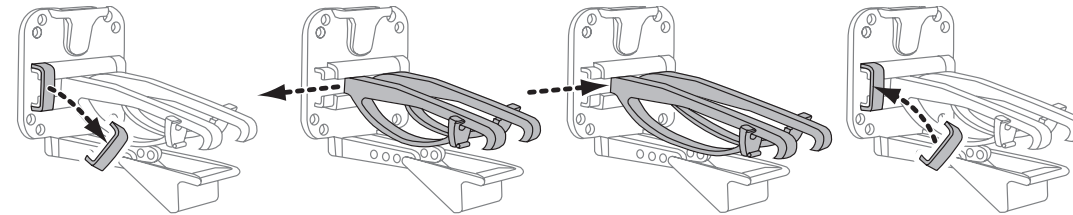

- C. Acople el soporte para ventilador a la base para vehículo *PowerConnect* usando los 4 tornillos suministrados.

- D. Antes de acoplar el soporte para ventilador al tablero, continúe y finalice el resto de la instalación en el vehículo de modo que los cables estén acoplados a la base.

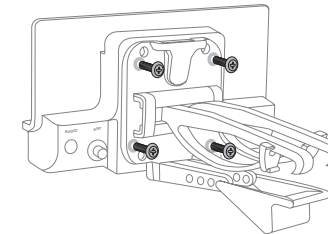

- E. Una vez que los cables estén acoplados a la base, instale el soporte en el ventilador del vehículo. (Tenga en cuenta que, por cuestiones de claridad, las siguientes ilustraciones no muestran la base para el vehículo acoplada al soporte para ventilador).

- i. Inserte el soporte en la abertura del ventilador.
- ii. Presione hasta que se enganche en la parte posterior de la rejilla del ventilador. Coloque el pie contra la parte inferior del ventilador.
- iii. Si es necesario, ajuste la inclinación del soporte mediante el reposicionamiento del pie en un agujero de ajuste de inclinación diferente.

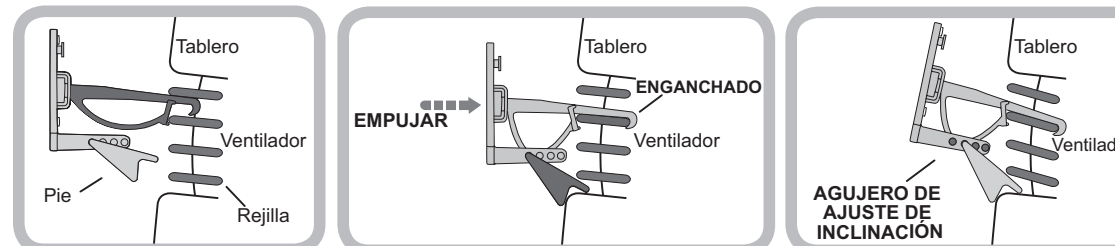

2

Colocación de la antena magnética de soporte

- A. Coloque la antena magnética de soporte fuera de su vehículo, en una superficie horizontal limpia y seca que siempre esté de frente al cielo.
- B. Elija la ubicación de la antena según su tipo de vehículo. Ubíquela en el centro de los lados izquierdo y derecho, y lejos de otras antenas.

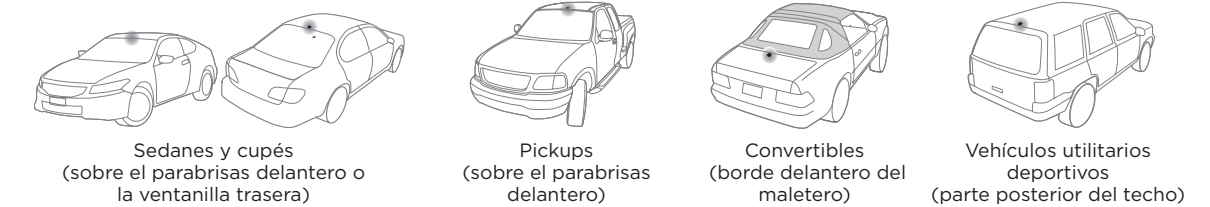

- C. Instale el adaptador de enrutamiento de cables para dirigir el cable de la antena hacia abajo, si se coloca en un borde.



CONSEJO: Utilice la almohadilla de preparación con alcohol para limpiar la superficie.

3

Colocación del cable de la antena

NOTA: Estas instrucciones son para un sedán o cupé, donde la antena se coloca sobre el parabrisas delantero. La Guía del usuario del kit para vehículos cuenta con instrucciones detalladas de enrutamiento del cable de la antena para todo tipo de vehículos a partir de la página 23. Visite www.siriusxm.com/guides para tener acceso a la Guía del usuario.

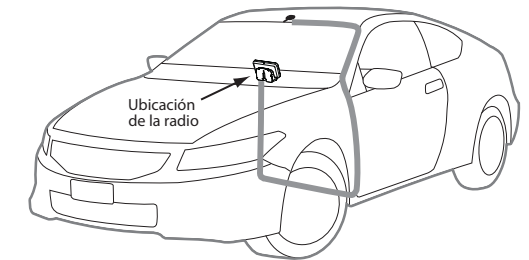

- A. Coloque el cable de la antena por debajo de la junta de goma del parabrisas y extiéndalo hasta la esquina más cercana.
- B. Pase el cable fuera de la junta y hacia adentro del burlete de goma alrededor de la abertura de la puerta.
- C. Levante el burlete. Coloque y extienda el cable dentro de este hacia la parte inferior de la abertura de la puerta. Vuelva a colocar el burlete.
- D. Saque el cable hacia afuera y extiéndalo hacia su radio.
- E. Conecte el conector de la antena de montaje magnético al conector plateado **ANT** en la parte posterior de la base para vehículos *PowerConnect*.

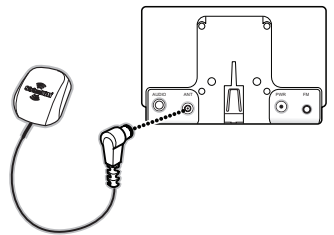

CONSEJO: Deje el cable lo suficientemente suelto en el enrutamiento para permitir la apertura de puertas o de la tapa del capó. Enrolle el cable sobrante en un lugar oculto y manténgalo alejado de cualquier pedal o control del vehículo.



Dock & Play Vehicle Kit

QUICK START GUIDE



Para su comodidad, se proporcionan instrucciones y consejos acerca de la autoinstalación. Es su responsabilidad determinar si posee la capacidad física, las habilidades y los conocimientos necesarios para realizar una instalación de manera adecuada. SiriusXM no se responsabiliza por daños ni lesiones que resulten de la instalación o el uso de cualquier producto SiriusXM o un producto de terceros. Es su responsabilidad garantizar que todos los productos se instalen conforme a las leyes y regulaciones locales y de forma tal que un vehículo sea operado de manera segura y sin distracciones. Las garantías del producto SiriusXM no cubren la instalación, la desinstalación ni la reinstalación de cualquier producto.

Sirius XM Radio Inc.
1221 Avenue of the Americas
New York, NY 10020

siriusxm.com

1.866.635.2349

© 2012 Sirius XM Radio Inc.

XDPIV2QSG 121001a

4 Conexión para el adaptador de corriente *PowerConnect*

- A.** Inserte el adaptador de corriente *PowerConnect* en el encendedor de su vehículo o en la toma del adaptador de alimentación. Conecte el otro extremo en el conector de **PWR rojo** en la parte posterior de la base para vehículo *PowerConnect*.
- B.** Use la guía para cables en la parte superior de la base para organizar los cables conectados a la base.
- C.** Coloque su radio en la base y presione el **botón de encendido**.

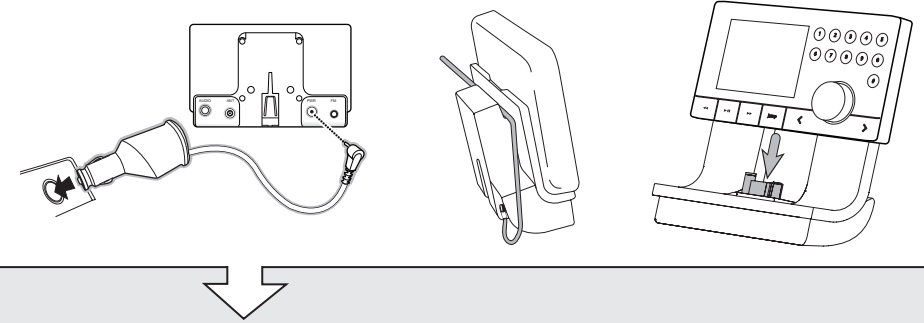

5 Verificación de recepción de señal

- A.** Verifique la recepción de señal mirando las barras de intensidad de la señal de la antena en la pantalla. Si el radio muestra al menos dos barras de intensidad de la señal de la antena, continúe con el paso 6. De lo contrario, asegúrese de haber instalado la antena fuera del vehículo, como se muestra en el paso 2, y de que el vehículo esté estacionado afuera con una visión clara del cielo. Mueva el vehículo para alejarlo de áreas que puedan obstruir la señal, como garajes o estructuras grandes.
- B.** Consulte la Guía del usuario de su radio (visite www.siriusxm.com/guides) para obtener instrucciones sobre cómo acceder a las pantallas **Orientación de la antena** o **Indicador de señal** de su radio y poder ver una indicación visual de intensidad de la señal.



*Las pantallas que se muestran arriba sirven como referencia y pueden ser diferentes a las pantallas que se muestran en su radio.

Especificaciones

Sistema	Requisitos de alimentación: De 9 a 16 V CC, 500 mA (máx.) Temperatura de funcionamiento: De -4 °F a +140 °F (de -20 °C a +60 °C) Salida de audio: 1.0 V _{rms} (máx.)	Peso: 2.4 oz (69 g) Entrada/salida: De 9 a 16 V CC/5 V CC, 1.5 A Longitud del cable: 4.7 pies (1.4 m)
Base <i>PowerConnect</i>	Dimensiones: 4 pulg. (ancho) x 2.4 pulg. (altura) x 1.2 pulg. (profundidad) 102 mm (ancho) x 63 mm (altura) x 31 mm (profundidad)	Antena del vehículo Tipo: Magnética de soporte SiriusXM Conector: SMB hembra, ángulo recto Longitud del cable: 23 pies (7 m)
	Peso: 1.6 oz (46 g) Conector de audio: 1/8 pulg. (3.5 mm) hembra Conector de la antena: SMB macho	Cable de entrada auxiliar Conectores: 1/8 pulg. (3.5 mm) macho estéreo a 1/8 pulg. (3.5 mm) macho estéreo Longitud del cable: 4 pies (1.2 m)
Adaptador de corriente <i>PowerConnect</i>	Dimensiones: 3.7 pulg. (ancho) x 1.7 pulg. (altura) x 1.3 pulg. (profundidad) 94 mm (ancho) x 43 mm (altura) x 34 mm (profundidad)	

6 Conexión del audio

Elija una de las siguientes opciones de conexión de audio que se encuentran en la caja. También puede consultar el "Paso 6: Conexión del audio" en la página 35 de la Guía del usuario del kit para vehículos para obtener información sobre opciones adicionales de conexión de audio, tales como un adaptador de casete o el adaptador directo de FM (FMDA) (ambos se venden por separado). Visite www.siriusxm.com/guides para tener acceso a la Guía del usuario.

Opción 1: La mejor: Utilice el **cable de entrada auxiliar** suministrado si el sistema estéreo de su vehículo tiene una toma de entrada auxiliar.

- A.** Conecte un extremo del cable en el conector **AUDIO verde** en la base para vehículo *PowerConnect* y el otro extremo en la toma de entrada auxiliar en el sistema estéreo del vehículo.
- B.** Encienda el sistema estéreo de su vehículo y configúrelo para reproducir desde la fuente de entrada auxiliar.
- C.** Debería escuchar el audio de XM a través del sistema estéreo de su vehículo.
- D.** Vuelva al Paso 1 "Encuentre una ubicación para la base para vehículo y colóquela" en el reverso y termine la instalación del soporte para tablero o para ventilador. De esta forma, se habrá completado la instalación.

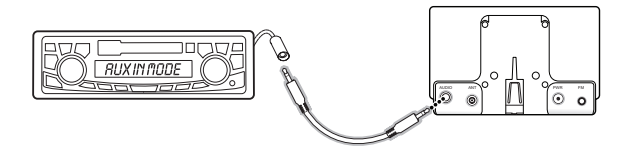

¡CONSEJO! Consulte el manual del propietario del vehículo para encontrar la ubicación de la toma de entrada auxiliar o consulte con el concesionario del vehículo.

Opción 2: Buena: Utilice la función ***PowerConnect*** en su radio. *PowerConnect* reproduce el audio a través de la radio FM de su vehículo.

- A.** Busque y haga una lista de todos los canales FM disponibles en su área que no estén siendo usados por una estación de radio FM.
- B.** Elija el primer canal FM en su lista. Sintonice la radio FM de su vehículo con este canal de FM.
- C.** Configure el radio para transmitir en el mismo canal FM que eligió en la radio FM de su vehículo: Es posible que primero deba activar el transmisor FM en la radio. Visite www.siriusxm.com/guides para obtener instrucciones de la Guía del usuario de su radio (con el kit para vehículos).



HAGA COINCIDIR LOS CANALES DE FM

- D.** Debería escuchar el audio de XM a través de la radio FM de su vehículo. Si está satisfecho con la calidad de sonido, vuelva al Paso 1 "Encuentre un lugar donde colocar la base para vehículo y colóquela" en el reverso y termine la instalación del soporte para tablero o ventilador. De esta forma, se habrá completado la instalación.
- E.** Si no está satisfecho, pase al siguiente canal FM en su lista y repita el proceso. Continúe hasta que haya encontrado un canal FM que lo satisfaga.

! Información legal importante

©2012 Sirius XM Radio Inc. "Sirius", "XM" y todas las marcas y los logotipos relacionados son marcas comerciales de Sirius XM Radio Inc. Visite www.siriusxm.com/channellineup para conocer actualizaciones. Toda la programación/la lista de canales/el servicio XM están sujetos a cambios o prioridad. Todas las demás marcas y logotipos son propiedad de sus respectivos dueños. Todos los derechos reservados. Nuestro servicio de satélite está disponible solamente para las personas mayores de 18 años de edad en los 48 estados contiguos de los Estados Unidos y en DC. Nuestro servicio de satélite Sirius también está disponible en PR (con limitaciones de cobertura). Nuestro servicio de radio por Internet está disponible en toda nuestra área de servicio de satélite, y también en AK y HI. Ciertos canales no están disponibles en nuestro servicio de radio por Internet ni en los dispositivos móviles. Este producto contiene productos químicos que el estado de California reconoce como causantes de cáncer, defectos de nacimiento u otros daños reproductivos.

? ¿Qué hay en la caja?

PRECAUCIÓN: No intente instalar, activar ni regular cualquiera de las opciones de configuración descritas en esta Guía rápida de inicio a menos que su vehículo esté estacionado en un lugar seguro.

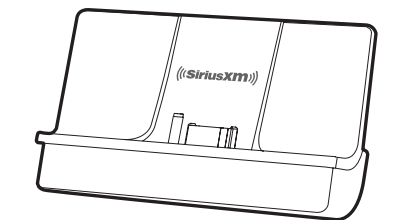

Base para vehículo *PowerConnect*™

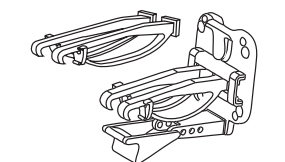

Soporte para ventilador y abrazaderas extendidas para ventilador

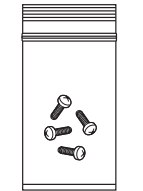

Tornillos (4)

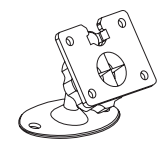

Soporte para tablero



Almohadillas de preparación con alcohol para el soporte para tablero y la antena

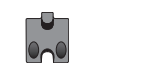

Adaptador de enrutamiento del cable de la antena

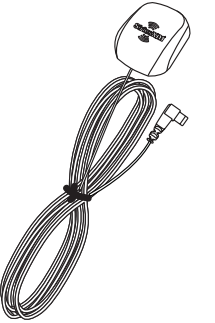

Antena magnética de soporte

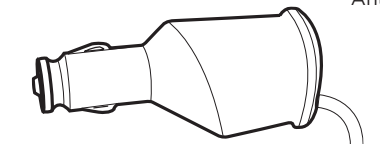

Adaptador de corriente *PowerConnect*



Cable de entrada auxiliar