

**WAECO PowerVac PV 100**

3.31

Aspirador de sólidos y líquidos con batería recargable de 12 voltios



**Equipamiento y funciones**

- › Práctico aspirador accionado por batería para uso portátil en coches, casas móviles, barcos y en el hogar
- › Máxima libertad de movimientos gracias a la batería recargable de 12 voltios
- › Puede ser recargado a partir de 12 y de 230 voltios
- › Contenedor de polvo y filtro de tela fáciles de limpiar
- › Potencia de aspiración: 400 mm de columna de agua

<b>Motor</b>	12 voltios CC, 28000 min <sup>-1</sup>
<b>Batería</b>	12 voltios CC, 2,6 Ah
<b>Tiempo de operación</b>	Aprox. 18 min ±10 %
<b>Tiempo de carga</b>	10 a 14 h (desconexión automática)
<b>Capacidad</b>	3,8 litros
<b>Consumo de potencia</b>	Aprox. 90 vatios
<b>Potencia de aspiración</b>	Aprox. 400 mm de columna de agua (±10 %)
<b>Temperatura de funcionamiento</b>	0 °C a +40 °C
<b>Material</b>	Asidero: ABS (acrilnitrilo-butadieno-estireno), filtro: poliéster, contenedor de polvo: PP (polipropileno)
<b>Dimensiones (An x Al x Fo)</b>	270 x 320 x 198 mm
<b>Peso</b>	2150 g

**Alcance del suministro:** aspirador, manguera, accesorios para tapicería, alfombrillas y espacios angostos, correa de transporte, adaptador de red, cable de carga de 12 voltios, instrucciones de operación.

Producto	N.º de art.	Precio sin IVA
PowerVac PV 100	PV-100	63,98



**Aspirador en seco y húmedo a batería**

**El aspirador manual viene equipado con batería integrada y no hace falta una alimentación externa de energía.** Es suficientemente poderoso como para eliminar la suciedad más resistente. Los líquidos tampoco son un problema para el aspirador combinado en seco y húmedo. Pequeño y compacto. No requiere mucho espacio para ser guardado: en el interior de la embarcación, en el maletero del vehículo o en el trastero.

**¡Limpieza perfecta!**

**La batería del WAECO PowerVac permite una operación ininterrumpida de 18 minutos.** Después debe ser recargada conectándola a la red. Usando la conexión que es parte del equipo, la recarga dura entre 10 y 14 horas. El proceso es controlado y completado electrónicamente para evitar sobrecarga. El aspirador tiene un recipiente de polvo de 3,8 litros de capacidad y un filtro de tela reutilizable, ambos pueden ser retirados fácilmente para su vaciado y limpieza.

**Una solución limpia, perfecta hasta el último detalle**



Apto para limpieza en seco y húmeda



Cepillo suplementario para esteras, alfombrillas y tapizados



Fácil de limpiar gracias al recipiente de polvo y al filtro de tela desmontables



Boquilla para juntas extraíble para limpiar rincones y juntas

**Dometic CV 2004**

Sistema de aspiración central

**3.31**



**Equipamiento y funciones**

- › Eficiente e higiénico gracias a la fuerte potencia del motor y al sistema de triple filtro
- › Ideal para la instalación oculta en compartimentos
- › Montaje horizontal o vertical posible
- › Tubo flexible de 12 metros
- › Cepillos y toberas diferentes en el alcance del suministro

<b>Tensión de entrada</b>	230 Volt
<b>Consumo de corriente</b>	5,5 A
<b>Potencia de entrada</b>	1200 vatios
<b>Potencia de aspiración</b>	Columna de agua de 2500 mm
<b>Material</b>	Carcasa de plástico
<b>Color</b>	Negro
<b>Dimensiones (An x Al x Fo)</b>	Panel frontal: 243 x 460 x 30 mm Carcasa: 209 x 413 x 100 mm
<b>Peso</b>	3,7 kg

**Alcance del suministro:** unidad central, accesorios para el montaje, saco para accesorios, tubo flexible de aspiración, cepillos y toberas diferentes, toberas para juntas, bolsa para aspirador

Producto	N.º de art.	Precio sin IVA
Dometic CV 2004	9103500002	<b>444,42</b>
<b>Accesorios</b> Bolsa para aspirador (5 unidades)	9103500005	<b>24,83</b>

**Montaje oculto**

**Enchufe del tubo discreto**

**Encendido automático al introducir el tubo**

**Sistema de triple filtro**

**Una amplia gama de accesorios incluidos**

**Apto para personas alérgicas gracias al sistema de filtrado HEPA**

**Potente, compacto, instalación oculto**

El sistema de aspiración central de Dometic es tan grande como una caja de zapatos. Y se puede integrar de una forma tan perfecta en compartimentos no utilizados que lo único visible es un “enchufe” pequeño. Si se inserta el tubo flexible de aspiración en este orificio, el aparato se conecta automáticamente. Una vez terminado el trabajo, se extrae el tubo flexible, el aspirador se desconecta solo y la tapa del enchufe se cierra sola (mecanismo con muelle).

**Limpeza e higiene a bordo**

El tubo flexible de 12 metros del CV 2004 llega hasta las esquinas más recónditas, los cepillos y las diferentes toberas extraen la suciedad del resquicio más pequeño. Además, el sistema de triple filtro innovador y el motor potente proporcionan una limpieza eficiente del aire de escape.



Almacenamiento invisible: el aspirador se puede guardar en un compartimento.



Si se conecta el tubo de aspiración, el aspirador arranca automáticamente.



Cambio de la bolsa del aspirador: tan sencillo como con el aspirador del hogar.



De serie: una gama amplia de accesorios para todos los casos (de aspiración).



**Dometic**

**WAECO**  
by Dometic GROUP

# Soluciones portátiles de cocina

## Cocinar con alcohol

Cocinas de alcohol, modelos autónomos	88
Cocinas de alcohol, modelos empotrables	89
Cocinas de alcohol/eléctricas: modelos empotrables	90
Calefactor de barco/cocina de alcohol/horno	91

## Cocinar con electricidad

Placas de cocción eléctricas vitrocerámicas	92
Placas de cocción eléctricas vitrocerámicas/parrilla	93

## Cocinar con gas

Combinaciones cocina/horno	94
Hornos con parrilla	97
Hornillo de gas	98

Placas de cocción vitrocerámicas	99
Cocinas empotradas	100
Cocinas empotradas con tapa de vidrio	101
Combinaciones de cocina/fregadero empotradas	102
Combinaciones cocina/fregadero empotradas con tapa de vidrio	103
Fregaderos empotrados	104
Fregaderos empotrados con tapa de vidrio	105
Accesorios	106

Campanas extractoras/de circulación de aire	107
Lavavajillas	108
Hervidores de agua/cafeteras	109

## Cocinar con alcohol

### Seguro, fiable y muy silencioso

Tradicionalmente, las cocinas de alcohol son consideradas como uno de los métodos más seguros para cocinar en el mar. Funcionan sin presión, son agradablemente silenciosas y ocupa poco espacio. Desde hace más de 25 años, las cocinas de alcohol de Dometic cosechan éxitos en el mercado. Los clientes aprecian los largos períodos de combustión, el diseño funcional en acero inoxidable y la gran variedad de accesorios.



**Dometic ORIGO 3000**

Precio 174,60

 **Dometic**

## Cocinar con electricidad

### Uso sencillo, limpieza sin esfuerzo

No puede ser más fácil: gire el botón o pulse la tecla ¡y comience a cocinar! Después de comer, todo queda reluciente en un abrir y cerrar de ojos. Las placas de cocción eléctricas de Dometic cuentan con una superficie vitrocerámica resistente a ralladuras y con esquinas redondeadas. Existe un modelo para cada necesidad: desde cocinas empotrables compactas hasta nuestra nueva placa de cocción vitrocerámica con moderno control táctil Touch Control. La cocina de alcohol/eléctrica combinada es ideal para aquellos que deseen cocinar en el puerto y en el mar.



**Dometic SMEV PI7078TC**

Precio 341,66

 **Dometic**

## Cocinar con gas

### El método más energéticamente eficiente

Hace algunos años, las cocinas a gas con placa vitrocerámica hicieron su entrada triunfal en las cocinas domésticas. Gracias a su bajo consumo de energía en comparación con su competencia eléctrica y a la regulación precisa de la intensidad de la llama, se han convertido en la primera opción de los cocineros gourmet. Esto fue motivo suficiente para que desarrollemos una variante adecuada para el uso marino. La nueva Dometic CU433 MoonLight complementa con elegancia nuestra reconocida gama de cocinas a gas, placas de cocción a gas y combinaciones de cocina y fregadero.



**Dometic CU433 MoonLight**

Precio 427,30

 **Dometic**



# Cocinas de alcohol – modelos autónomos

¿El espacio en su cocina de a bordo es muy angosto? No se haga problemas – puede estar seguro de encontrar espacio para esta compacta cocina de alcohol autónoma. ¡Usted quedará entusiasmado una vez que esté instalado! La larga duración de combustión de hasta 10 horas con llama baja y de hasta 5 horas en el ajuste máximo significa que no hay límites para su creatividad culinaria. El ajuste máximo hará hervir un litro de agua en aproximadamente 10 minutos. Diseño funcional en acero inoxidable. Accesorios extras opcionales: soporte de cacerola, suspensión cardánica, tabla para cortar.

## Dometic ORIGO 1500

Cocina de alcohol autónoma de 1 quemador

**3.33/3.32**



<b>Duración de combustión</b>	Aprox. 5 horas
<b>Número de quemadores</b>	1
<b>Potencia del quemador</b>	2000 vatios
<b>Tiempo de hervor</b>	10 minutos para 1 litro de agua
<b>Capacidad del recipiente</b>	1,2 litros
<b>Dimensiones [An x Al x Fo]</b> incl. suspensión cardánica	236 x 137 x 262 mm 282 x 228 x 262 mm
<b>Peso</b>	3,4 kg

**Diseño compacto – fácil de guardar**

**Alto poder de cocción en todas las placas – cocción rápida y flexible a bordo**

**Fácil acceso a los recipientes de alcohol – llenado sencillo y seguro**

**Útiles accesorios – tabla para cortar y soporte de cacerola**

## Dometic ORIGO 3000

Cocina de alcohol autónoma de 2 quemadores



<b>Duración de combustión</b>	Aprox. 4,5 horas
<b>Número de quemadores</b>	2
<b>Potencia del quemador</b>	2000 vatios por quemador
<b>Tiempo de hervor</b>	10 minutos para 1 litro de agua
<b>Capacidad del recipiente</b>	1,2 litros por recipiente
<b>Dimensiones [An x Al x Fo]</b> incl. suspensión cardánica	464 x 137 x 262 mm 510 x 228 x 262 mm
<b>Peso</b>	6,3 kg

**Modelos autónomos disponibles opcionalmente con suspensión cardánica – para mantener la cocina horizontal con cualquier condición climática**



Suspensión cardánica



Soporte de cacerola



Tabla para cortar

Producto	N.º de art.	Precio sin IVA
Dometic ORIGO 1500	9103303880	<b>121,95</b>
Dometic ORIGO 3000	9103303882	<b>174,60</b>
<b>Extras opcionales</b>		
Suspensión cardánica	9103303983	<b>65,81</b>
Soporte de cacerola 1500 / 3000	9103303980	<b>34,22</b>
Tabla para cortar 1500	9103303988	<b>25,44</b>
Tabla para cortar 3000	9103303985	<b>34,22</b>
Cabezal del quemador de repuesto	9103303993	<b>34,22</b>
Placas de cubierta	9103303995	<b>4,41</b>
Distribuidor de llama	9103303996	<b>4,30</b>

# Cocinas de alcohol empotradas

Si usted desea tener un lugar permanente para cocinar a bordo, le recomendamos las cocinas Dometic para montaje perfecto. Nuestros cuatro modelos en acero inoxidable tienen uno o dos quemadores con una potencia calorífica de 2000 vatios cada uno. A esto se suman muchos detalles útiles, como por ejemplo los soportes de cacerola desmontables o las esquinas redondeadas de fácil limpieza. Usted puede ampliar su cocina de alcohol con prácticos accesorios como soportes de cacerola, tablas para cortar o una tapa de vidrio hecha a medida.

## Dometic ORIGO 2000 / ORIGO 4100

Cocinas de alcohol empotradas de 1 o 2 quemadores

3.32



ORIGO 2000



ORIGO 4100

	ORIGO 2000	ORIGO 4100
<b>Duración de combustión</b>	Aprox. 5 horas	
<b>Número de quemadores</b>	1	2
<b>Potencia del quemador</b>	2000 vatios	2000 vatios por quemador
<b>Tiempo de hervor</b>	10 minutos para 1 litro de agua	
<b>Capacidad del recipiente</b>	1,2 litros	1,2 litros por recipiente
<b>Dimensiones [An x Al x Fo]</b>	396 x 150 x 377 mm	623 x 150 x 377 mm
<b>Dimensiones de empotramiento [An x Al x Fo]</b>	345 x 140 x 325 mm	575 x 140 x 325 mm
<b>Peso</b>	5,8 kg	8 kg

Producto	N.º de art.	Precio sin IVA
Dometic ORIGO 2000	9103303884	209,69
Dometic ORIGO 4100	9103303890	262,33
<b>Extras opcionales</b>		
Soporte de cacerola 2000 / 4100	9103303981	34,22
Tapa de vidrio 2000	9103303990	51,77
Tapa de vidrio 4100	9103303989	60,54
Tabla para cortar 2000	9103303987	39,49
Tabla para cortar 4100	9103303986	60,54
Cabezal del quemador de repuesto	9103303993	34,22
Placas de cubierta	9103303995	4,41
Distribuidor de llama	9103303996	4,30

**Montaje sencillo**

**Baja altura de empotramiento, ideal para espacios reducidos**

**Montaje a ras, aspecto elegante**

**Apoyo desmontable de cacerola y esquinas redondeadas de fácil limpieza**



Soporte de cacerola



Tapas de vidrio



Tabla para cortar

## Dometic ORIGO A100 / ORIGO A200

Cocina de alcohol empotrable de 1 ó 2 quemadores

3.32



ORIGO A100



ORIGO A200

	ORIGO A100	ORIGO A200
<b>Duración de combustión</b>	Aprox. 4,5 horas	
<b>Número de quemadores</b>	1	2
<b>Potencia del quemador</b>	2000 vatios	2000 vatios por quemador
<b>Tiempo de hervor</b>	10 minutos para 1 litro de agua	
<b>Capacidad del recipiente</b>	1,2 litros	1,2 litros por recipiente
<b>Dimensiones [An x Al x Fo]</b>	270 x 160 x 365 mm	500 x 160 x 365 mm
<b>Dimensiones de empotramiento [An x Al x Fo]</b>	255 x 150 x 340 mm	485 x 150 x 340 mm
<b>Peso</b>	3,5 kg	7 kg

Producto	N.º de art.	Precio sin IVA
Dometic ORIGO A100	9103303935	170,41
Dometic ORIGO A200	9103303937	256,03
<b>Extras opcionales</b>		
Tapa de vidrio A100 / C100	9103303992	65,81
Tapa de vidrio A200 / C200	9103303991	69,31
Soporte de cacerola para las series A, C y E	9103303982	34,22
Cabezal del quemador de repuesto	9103303993	34,22

**Uso sencillo y cómodo**

**Montaje sencillo**

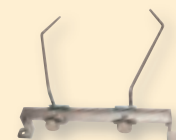

Soporte de cacerola



Tapas de vidrio

## Cocinas de alcohol/eléctricas combinadas

Cocine a bordo con todo el confort y la libertad que usted necesite: estas cocinas de alcohol empotrables están equipadas adicionalmente con una bobina de calentamiento de 120 ó 230 voltios para cada quemador. De esta manera, por ejemplo se puede cocinar cómodamente en el puerto sin necesidad de mayores ajustes. Los cuatro modelos se basan en los equipos de la serie A (p. 89), poseen las mismas características técnicas y el mismo diseño estrecho para economizar espacio en el montaje. Accesorios complementarios: tapas de vidrio a medida, soportes de cacerola.

### Dometic ORIGO C100

Cocinas de alcohol/eléctricas empotrables de 1 quemador

3.32



<b>Tensión de la bobina de calentamiento</b>	230 voltios CA
<b>Duración de combustión</b>	Aprox. 4,5 horas
<b>Número de quemadores</b>	1
<b>Potencia del quemador</b>	2000 vatios
<b>Potencia de la bobina de calentamiento</b>	1200 vatios
<b>Tiempo de hervor</b>	10 minutos para 1 litro de agua
<b>Capacidad del recipiente</b>	1,2 litros
<b>Dimensiones [An x Al x Fo]</b>	270 x 160 x 365 mm
<b>Dimensiones de empotramiento [An x Al x Fo]</b>	255 x 150 x 340 mm
<b>Peso</b>	3,5 kg
<b>Certificados/directivas</b>	CE



230 ó 120 voltios

Uso sencillo y cómodo

Combustible alcohol sin presión: la manera segura de cocinar a bordo

Montaje sencillo

Cocinar con bobinas de calentamiento en caso de conexión a la red eléctrica

### Dometic ORIGO C200

Cocinas de alcohol/eléctricas empotrables de 2 quemadores



<b>Tensión de la bobina de calentamiento</b>	230 voltios CA
<b>Duración de combustión</b>	Aprox. 4,5 horas
<b>Número de quemadores</b>	2
<b>Potencia del quemador</b>	2000 vatios por quemador
<b>Potencia de la bobina de calentamiento</b>	1200 vatios por bobina de calentamiento
<b>Tiempo de hervor</b>	10 minutos para 1 litro de agua
<b>Capacidad del recipiente</b>	1,2 litros por recipiente
<b>Dimensiones [An x Al x Fo]</b>	500 x 160 x 365 mm
<b>Dimensiones de empotramiento [An x Al x Fo]</b>	485 x 150 x 340 mm
<b>Peso</b>	7 kg
<b>Certificados/directivas</b>	CE

Producto	N.º de art.	Precio sin IVA
<b>Versiones de 230 voltios:</b>		
Dometic ORIGO C100	9103303939	256,03
Dometic ORIGO C200	9103303941	427,30
<b>Extra opcional</b>		
Tapa de vidrio C100 / A100	9103303992	65,81
Tapa de vidrio C200 / A200	9103303991	69,31
Soporte de cacerola para las series A, C y E	9103303982	34,22
Cabezal del quemador de repuesto	9103303993	34,22



Tapa de vidrio

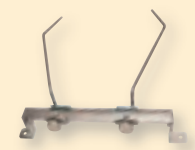

Soporte de cacerola

# Calentar, cocinar y hornear con alcohol

¿Le gustaría tener una opción extra de calor? La Dometic 5100 es la calefacción extra ideal para su embarcación. Pequeña, ligera y extremadamente eficiente, con 1500 vatios le permite obtener rápidamente calor adicional. Al retirar la tapa se convierte en una cocina. ¿Prefiere una cocina completa? En ese caso, la Dometic 6000 es ideal para usted: una cocina de dos quemadores y un horno con puerta transparente cuyo calor no se transfiere al exterior.

## Dometic ORIGO 5100

Calefacción y cocina todo en uno

3.32



<b>Duración de combustión</b>	Aprox. 5 horas
<b>Número de quemadores</b>	1
<b>Potencia del quemador</b>	1500 vatios
<b>Tiempo de hervido</b>	15 minutos para 1 litro de agua
<b>Capacidad del recipiente</b>	1,2 litros
<b>Dimensiones [Ø x H]</b>	285 x 150-285 mm
<b>Peso</b>	2,5 kg

Calefacción y cocina todo en uno

También adecuada para mantener caliente la comida

1500 vatios de potencia en modo calentar

Producto	N.º de art.	Precio sin IVA
Dometic ORIGO 5100	9103303920	157,05
Cabezal del quemador de repuesto	9103303994	39,48

## Dometic ORIGO 6000

Horno/cocina de alcohol autónoma

3.32



<b>Duración de combustión</b>	Aprox. 4,5 horas
<b>Número de quemadores</b>	Cocinas: 2, horno: 1
<b>Potencia del quemador</b>	2000 vatios por quemador
<b>Potencia del horno</b>	1500 vatios
<b>Capacidad del horno</b>	22 litros
<b>Tiempo de hervido</b>	10 minutos para 1 litro de agua
<b>Capacidad del recipiente</b>	1,2 litros por recipiente
<b>Dimensiones [An x Al x Fo]</b>	465 x 562 x 335 mm
incl. suspensión cardánica	510 x 562 x 335 mm
<b>Peso</b>	28,8 kg

Alto poder de cocción en todos los quemadores; cocción rápida y flexible a bordo

Fácil acceso al recipiente de alcohol, llenado sencillo y seguro

Con suspensión cardánica para mantener la cocina horizontal con cualquier condición climática



Suspensión cardánica incluida en el alcance del suministro

Producto	N.º de art.	Precio sin IVA
Dometic ORIGO 6000	9103303922	788,75
<b>Extras opcionales</b>		
Soporte de cacerola 6000	9103303980	34,22
Tabla para cortar 6000	9103303985	34,22
Cabezal del quemador de repuesto	9103303993	34,22



# Confort elegante

¿Desea una cocina de a bordo con estilo? Entonces le gustará nuestra colección de placas de cocción vitrocerámicas. En ellas, el diseño elegante se une a la comodidad de una cocina como en casa. Las placas de cocción se ponen rápidamente al rojo vivo y se regulan cómodamente desde arriba mediante botones giratorios o el nuevo control táctil Touch Control. Los amantes de la parrilla deberían considerar nuestro apreciado modelo de parrilla eléctrica, desde ahora disponible con superficie de acero inoxidable pulido.

Dometic SMEV PI7078TC: la nueva placa de cocción vitrocerámica con control táctil Touch Control trae el diseño italiano a su cocina de a bordo. Sin marco y completamente acoplada (al ras), se integra con elegancia a la superficie adyacente. Los nueve grados de cocción, muy sencillos de seleccionar con la yema del dedo, le ofrecen la mayor de las comodidades para cocinar.

## Dometic SMEV PI7078TC

**3.38**

Placa de cocción vitrocerámica con 2 placas de cocción y control táctil Touch Control

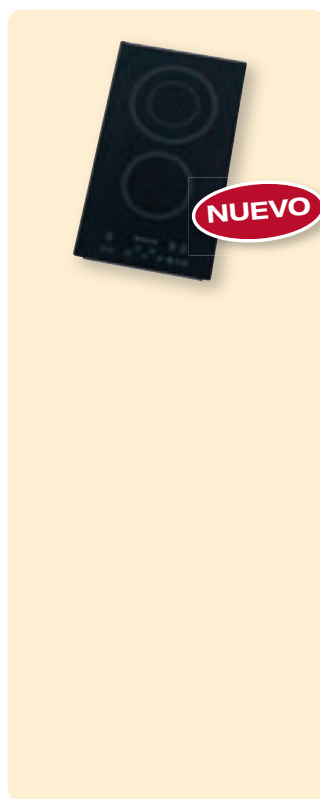

<b>Tensión de entrada</b>	230 voltios CA
<b>Número de placas de cocción</b>	1 placa simple y 1 placa doble
<b>Capacidad de calentamiento</b>	Placa simple: 1100 vatios Placa doble: 600/1600 vatios
<b>Características de calidad:</b>	2 placas de cocción vitrocerámicas eléctricas con 1 placa simple y una doble, control táctil Touch Control con 9 grados de cocción, temporizador, bloqueo de seguridad, indicador de superficie caliente, superficie lisa y fácil de limpiar
<b>Dimensiones [An x Al x Fo ]</b>	300 x 53,8 x 535 mm
<b>Dimensiones de empotramiento [An x Al x Fo ]</b>	298 x 53 x 533 mm
<b>Peso</b>	5,0 kg
<b>Certificados/directivas</b>	CE



230 voltios

Control táctil  
Touch Control  
superconfortable

Alto rendimiento con  
9 grados de cocción

Indicador de superficie  
caliente para máxima  
seguridad

Montaje al ras perfecto,  
aspecto elegante, fácil  
de limpiar

Producto	N.º de art.	Precio sin IVA
Dometic SMEV PI7078TC	9102302032	341,66



# Placas de cocción vitrocerámicas Dometic

## Dometic ORIGO E100 / ORIGO E200 / ORIGO E300

3.32

Cocinas vitrocerámicas con 1, 2 ó 3 placas de cocción



	E100	E200
Tensión de entrada	120 ó 230 voltios CA	120 ó 230 voltios CA
Número de placas de cocción	1	2
Capacidad de calentamiento	1200 vatios	1200 vatios por placa de cocción
Dimensiones [An x Al x Fo]	300 x 77 x 320 mm	535 x 77 x 300 mm
Dimensiones de empotramiento [An x Al x Fo]	275 x 80 x 294 mm	509 x 80 x 275 mm
Peso	4,1 kg	6,3 kg
Certificados/directivas	CE	CE

	E300
Tensión de entrada	120 ó 230 voltios CA
Número de placas de cocción	3
Capacidad de calentamiento	1200 vatios por placa de cocción
Dimensiones [An x Al x Fo]	524 x 77 x 486 mm
Dimensiones de empotramiento [An x Al x Fo]	498 x 80 x 460 mm
Peso	9,5 kg
Certificados/directivas	CE

Producto	N.º de art.	Precio sin IVA
<b>Versiónes de 230 voltios:</b>		
Dometic ORIGO E100	9103303965	174,60
Dometic ORIGO E200	9103303967	244,79
Dometic ORIGO E300	9103303969	350,07
<b>Versiónes de 120 voltios:</b>		
Dometic ORIGO E100	9103303964	176,30
Dometic ORIGO E200	9103303966	247,17
Dometic ORIGO E300	9103303968	353,48
<b>Accesorio</b>		
Soporte de cacerolas para las series A, C y E	9103303982	34,22



230 ó 120 voltios

Montaje a ras, aspecto elegante

Indicador de superficie caliente para máxima seguridad

Placa de cocción vitrocerámica con esquinas redondeadas

Fácil de limpiar y de mantener limpia

Alto poder de cocción: rápida y flexible a bordo

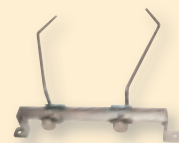

Soporte de cacerola

## Parrilla de 230 voltios con nuevo diseño

Los amantes de la parrilla no están dispuestos a renunciar a ésta cuando están de viaje. Sobre todo si se tiene en cuenta que, en otras regiones, la oferta de productos para la parrilla es muy amplia y atractiva. Con la nueva parrilla eléctrica compacta de Dometic, cocinar a la parrilla a bordo se convierte en un placer limpio y cómodo. Fácil de usar y de limpiar, es un deleite para los ojos por su nueva superficie de acero inoxidable pulido.

### Dometic PI7093

Parrilla de 230 voltios

Superficie de acero inoxidable pulido

3.38



Tensión de conexión	230 voltios CA
Potencia	2,4 kW
Dimensiones [Al x An x Fo]	533,4 x 101,6 x 304,8 mm
Dimensiones de empotramiento [An x Fo]	501,7 x 295,3 mm
Peso	6,0 kg
Certificados/directivas	CE

Producto	N.º de art.	Precio sin IVA
Dometic PI7093	9102302153	288,65



230 voltios

Nuevo diseño

## Cocinar con gas

El gas líquido (el propano, por ejemplo) tiene un valor calorífico por kilogramo más alto que cualquier otro combustible líquido. La llama puede regularse con precisión para que cuando cocine siempre esté todo bajo control. Los hornillos a gas de Dometic vienen con un sistema de encendido de seguridad que interrumpe de inmediato el suministro de combustible cuando se apaga la llama. Se encuentran entre los más seguros del mercado y están disponibles en diversas variantes.



**Dometic  
SMEV CU433  
MoonLight**  
Diseño potente,  
precio  
reducido



Soportes de acero inoxidable para cacerolas y sartenes



Puerta transparente para horno y parrilla



Superficie de vidrio resistente al calor

# Cocina a gas con superficie de vidrio

Aspecto brillante y fácil de limpiar: la superficie pulida de vidrio de seguridad resistente al calor refleja las llamas azules de los quemadores. El extraordinario diseño de los controles acentúa con estilo el frente, que cuenta con una puerta transparente para la parte del horno y la parrilla. Las cacerolas y las sartenes se apoyan sobre soportes de acero inoxidable. Esta cocina incluye además soportes de cacerolas y suspensiones cardánicas como “extras”.

## Dometic SMEV CU433 MoonLight

Hornos con parrilla y cocina de 3 quemadores

3.38



Tensión de conexión	12 Volt DC [encendido electrónico]
Potencia del horno	1,2 kW
Consumo de gas del horno	87 g/h
Potencia de la parrilla	1,6 kW
Consumo de gas de la parrilla	116 g/h
Potencia de la cocina	1 x 2,2 kW; 1 x 1,8 kW; 1 x 1 kW
Consumo de gas de la cocina	364 g/h
Presión de la alimentación de gas	30 mbar
Número de quemadores	3
Capacidad del horno	30 litros
Características de calidad	Superficie fácil de limpiar de vidrio de seguridad resistente al calor. Termostato, iluminación interior, encendido electrónico de 12 voltios, sistema de encendido de seguridad, parrilla incluida, fácil limpieza de puerta e interior, puerta con bisagras abajo, tapa de quemador y soportes de cacerola de acero inoxidable. Incluye soportes de cacerola de acero inoxidable, bandeja de horneado esmaltada y suspensión semicardánica. Puerta de vidrio con bloqueo de seguridad
Dimensiones [An x Al x Fo]	496 x 462 x 470 mm
Peso	21,0 kg
Certificados/directivas	CE



Gas

Superficie de vidrio de seguridad resistente al calor, elegante y fácil de limpiar

Horno a gas de 30 litros con parrilla

Puerta transparente con bloqueo de seguridad

Termostato

Iluminación interior

Encendido electrónico de 12 voltios

Sistema de encendido de seguridad

Producto	N.º de art.	Precio sin IVA
Dometic SMEV CU433 MoonLight	9102302556	427,30



El diseño especial de los controles establece acentos con estilo



Soporte de cacerolas ajustable de serie



Suspensión semicardánica de serie



**Dometic SMEV CU333GTM / CU333GTWM**

3.38

Hornos con parrilla y cocina de 2 quemadores



CU333GTM



CU333GTWM  
[con acabado tipo madera.]

	CU333GTM	CU333GTWM
Tensión	12 voltios CC [encendido electrónico]	
Potencia del horno	1,2 kW	1,2 kW
Consumo de gas del horno	87 g/h	87 g/h
Potencia de la parrilla	1,6 kW	1,6 kW
Consumo de gas de la parrilla	116 g/h	116 g/h
Potencia de la cocina	1 x 1,8 kW; 1 x 1 kW	1 x 1,8 kW; 1 x 1 kW
Consumo de gas de la cocina	204 g/h	204 g/h
Presión de la alimentación de gas	30 mbar	30 mbar
Número de quemadores	2	2
Capacidad del horno	30 litros	30 litros
Características de calidad	Termostato, iluminación interior, encendido electrónico de 12 voltios, sistema de encendido de seguridad, parrilla incluida, fácil limpieza de puerta e interior, puertas con bisagras abajo, tapas de quemadores de acero inoxidable, apoyos cromados de cacerola. Soporte de cacerola, bandeja de horneado esmaltada y estante de horno de acero inoxidable incluidos en el alcance del suministro. Puerta de vidrio con bloqueo de seguridad [CU333GTM], puerta de acero inoxidable con bloqueo de seguridad y ventana, elegante acabado tipo madera [CU333GTWM]	
Dimensiones [An x Al x Fo]	486 x 390 x 415 mm 525 x 504 x 514 mm [incl. suspensión cardánica bloqueable]	486 x 390 x 415 mm
Peso	21,8 kg	21,8 kg
Certificados/directivas	CE	CE

¡La suspensión cardán no va incluida en el volumen de entrega!

**Dometic SMEV CU335GTM / CU335GTWM**

Hornos con parrilla y cocina de 3 quemadores



CU335GTM



CU335GTWM  
[con acabado tipo madera.]

	CU335GTM	CU335GTWM
Tensión	12 voltios CC [encendido electrónico]	
Potencia del horno	1,2 kW	1,2 kW
Consumo de gas del horno	87 g/h	87 g/h
Potencia de la parrilla	1,6 kW	1,6 kW
Consumo de gas de la parrilla	116 g/h	116 g/h
Potencia de la cocina	2 x 1,8 kW; 1 x 1 kW	2 x 1,8 kW; 1 x 1 kW
Consumo de gas de la cocina	335 g/h	335 g/h
Presión de la alimentación de gas	30 mbar	30 mbar
Número de quemadores	3	3
Capacidad del horno	30 litros	30 litros
Características de calidad	Termostato, iluminación interior, encendido electrónico de 12 voltios, sistema de encendido de seguridad, parrilla incluida, fácil limpieza de puerta e interior, puertas con bisagras abajo, tapas de quemadores de acero inoxidable, apoyos cromados de cacerola. Soporte de cacerola, bandeja de horneado esmaltada y estante de horno de acero inoxidable incluidos en el alcance del suministro. Puerta de vidrio con bloqueo de seguridad [CU335GTM], puerta de acero inoxidable con bloqueo de seguridad y ventana, elegante acabado tipo madera [CU335GTWM]	
Dimensiones [An x Al x Fo]	486 x 390 x 415 mm 525 x 504 x 514 mm [incl. suspensión cardánica bloqueable]	486 x 390 x 415 mm
Peso	21,8 kg	21,8 kg
Certificados/directivas	CE	CE

¡La suspensión cardán no va incluida en el volumen de entrega!

Producto	N.º de art.	Precio sin IVA
Dometic SMEV CU333GTM	9102302156	486,37
Dometic SMEV CU333GTWM	9102302157	525,54
Dometic SMEV CU335GTM	9102302158	525,54
Dometic SMEV CU335GTWM	9102302159	583,30
<b>Accesorios opcionales</b>		
Suspensión semicardánica	9102302160	42,99
Suspensión cardánica bloqueable con barandilla metálica	9102302161	69,31
Suspensión cardánica bloqueable con barandilla de madera	9102302162	87,91



Gas

Termostato

Iluminación interior

Encendido electrónico de 12 voltios

Sistema de encendido de seguridad

Incluye parrilla

Puertas de horno con bloqueo de seguridad

Cubiertas de quemadores de acero inoxidable

Bandeja de horneado esmaltada y estante de horno de acero inoxidable incluidos en el alcance del suministro

Elegante acabado tipo madera en CU333GTWM y CU335GTWM

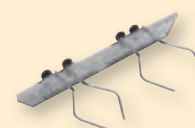

Soporte de cacerola de acero inoxidable incluido en el alcance del suministro

### Dometic SMEV FO211GT / FO311GT

Hornos con parrilla



FO211GT



FO311GT

	FO211GT	FO311GT
Tensión	12 voltios CC [encendido electrónico]	
Potencia del horno	1,2 kW	1,2 kW
Consumo de gas del horno	87 g/h	87 g/h
Potencia de la parrilla	1,6 kW	1,6 kW
Consumo de gas de la parrilla	116 g/h	116 g/h
Presión de la alimentación de gas	30 mbar	30 mbar
Capacidad del horno	20 litros	30 litros
Características de calidad	Termostato, iluminación interior, encendido electrónico de 12 voltios, sistema de encendido de seguridad, incluye parrilla, fácil limpieza de puerta e interior, puerta multicapa con bisagras abajo, conexión a chimenea, plato giratorio, bloqueo de seguridad. Incluye bandeja de horneado esmaltada y estante de horno [FO311GT].	
Dimensiones [An x Al x Fo]	530 x 310 x 410 mm	530 x 430 x 415 mm
Dimensiones de empotramiento [An x Al x Fo]	504 x 283 x 460 mm	500 x 410 x 460 mm
Peso	13,2 kg	19,5 kg
Certificados/directivas	CE	CE



Gas

Termostato

Iluminación interior

Encendido electrónico de 12 voltios

Sistema de encendido de seguridad

Incluye parrilla

Puertas de horno con bloqueo de seguridad

Ahora con plato giratorio y puerta multicapa altamente aislante

### Dometic SMEV FO391GTL / FO391GTR

Hornos con parrilla



FO391GTL



FO391GTR

	FO391GTL	FO391GTR
Tensión	12 voltios CC [encendido electrónico]	
Potencia del horno	1,2 kW	1,2 kW
Consumo de gas del horno	87 g/h	87 g/h
Potencia de la parrilla	1,6 kW	1,6 kW
Consumo de gas de la parrilla	116 g/h	116 g/h
Presión de la alimentación de gas	30 mbar	30 mbar
Capacidad del horno	30 litros	30 litros
Características de calidad	Termostato, iluminación interior, encendido electrónico de 12 voltios, sistema de encendido de seguridad, parrilla incluida, fácil limpieza de puerta e interior. Puerta con bisagras a la izquierda [FO391GTL] o a la derecha [FO391GTR], puerta de vidrio con bloqueo de seguridad, conexión de chimenea. Incluye bandeja de horneado esmaltada y estante de horno.	
Dimensiones [An x Al x Fo]	525 x 438 x 422 mm	525 x 438 x 422 mm
Dimensiones de empotramiento [An x Al x Fo]	458 x 404 x 577 mm	458 x 404 x 577 mm
Peso	18,6 kg	18,6 kg
Certificados/directivas	CE	CE

Producto	N.º de art.	Precio sin IVA
Dometic SMEV FO211GT	9102302150	437,80
Dometic SMEV FO311GT	9102302151	479,82
Dometic SMEV FO391GTL	9102300003	569,41
Dometic SMEV FO391GTR	9102300004	569,41

# Hornillo a gas autónomo con suspensión cardánica

Incluso cuando hay movimiento a bordo, los hornillos a gas de Dometic mantienen la calma. Incluyen una suspensión cardánica y un soporte de cacerola que se puede ajustar individualmente. Las cocinas de uno o dos quemadores se pueden montar de manera fija en la cocina, pero también de forma autónoma en cubierta. Suministran una potencia de 1600 vatios por quemador y están provistos de un sistema de encendido de seguridad y de escudos térmicos. La superficie de acero inoxidable de alta calidad es muy fácil de limpiar.

## Dometic EK 1600

Hornillo a gas autónomo de un quemador



<b>Potencia de los quemadores</b>	1,6 kW
<b>Número de quemadores</b>	1
<b>Consumo de gas</b>	115 g/h
<b>Presión de gas</b>	30 mbar
<b>Características de calidad</b>	1 par de soportes ajustables de cacerola, escudos térmicos, suspensión cardánica, sistema de encendido de seguridad
<b>Dimensiones [An x Al x Fo]</b>	281 x 245,7 x 262 mm [con suspensión cardánica] 237 x 71,7 x 262 mm [sin suspensión cardánica]
<b>Peso</b>	2,9 kg
<b>Certificados/directivas</b>	CE

## Dometic EK 3200

Hornillo a gas autónomo de dos quemadores

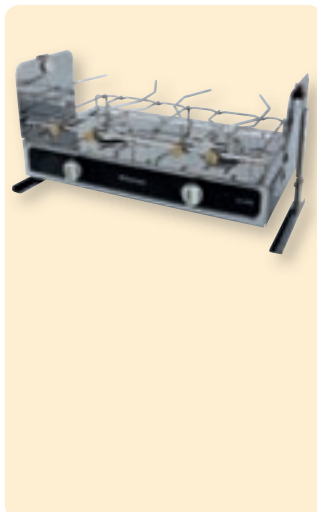

<b>Potencia de los quemadores</b>	2 x 1,6 kW
<b>Número de quemadores</b>	2
<b>Consumo de gas</b>	230 g/h
<b>Presión de gas</b>	30 mbar
<b>Características de calidad</b>	2 par de soportes ajustables de cacerola, escudos térmicos, suspensión cardánica, sistema de encendido de seguridad
<b>Dimensiones [An x Al x Fo]</b>	508 x 245,7 x 262 mm [con suspensión cardánica] 464 x 71,7 x 262 mm [sin suspensión cardánica]
<b>Peso</b>	4,2 kg
<b>Certificados/directivas</b>	CE

Producto	N.º de art.	Precio sin IVA
Dometic EK 1600	9103300400	139,50
Dometic EK 3200	9103300401	200,92

**3.37**

**Gas**
**Suspensión cardánica**
**Se puede montar de forma fija o colocar de forma autónoma**
**Soporte de cacerola ajustable**
**Sistema de encendido de seguridad**
**Acero inoxidable de alta calidad**

# La forma elegante de cocinar a gas

Estas placas de cocción vitrocerámicas pueden usarse en tierra y en el mar. Funcionan a gas y de un modo extraordinariamente eficiente. Detrás de cada placa de cocción hay una plancha adicional que se calienta con los vapores del quemador delantero. Esto significa que puede cocinar en dos cacerolas aunque sólo haya encendida una llama. Las placas de cocción sin marco se integran por completo con la superficie de trabajo y son muy fáciles de limpiar. El montaje requiere muy pocos pasos y no hace falta una salida de humo.

## Dometic CCK09

Cocina vitrocerámica con un quemador

3.37



Tensión de conexión	12 voltios CC [encendido electrónico]
Potencia	1,6 kW
Número de quemadores	1
Consumo de gas	115 g/h
Presión de gas	30 mbar
Características de calidad	2 zonas de cocción [1 placa de cocción + 1 plancha que recibe calor del quemador], controles empotrados al ras, encendido electrónico de 12 voltios, quemador de alta eficiencia [tiempo de hervido para 1 litro de agua: 7,5 min], tapa de vidrio sin marco con bordes pulidos fácil de limpiar, montaje sencillo, no requiere salida de humo
Dimensiones [Al x An x Fo]	398 x 110 x 505 mm
Dimensiones de empotramiento [Al x Fo]	377 x 488 mm
Peso	6 kg
Certificados/directivas	CE



Gas

Tapa de vidrio sin marco con bordes pulidos, fácil de limpiar

Dometic CCK09  
2 zonas de cocción  
[1 placa de cocción + 1 plancha]

## Dometic CC09

Cocina vitrocerámica con dos quemadores



Tensión de conexión	12 voltios CC [encendido electrónico]
Potencia	1 x 1,6 kW; 1 x 1,3 kW
Número de quemadores	2
Consumo de gas	210 g/h
Presión de gas	30 mbar
Características de calidad	4 zonas de cocción [2 placas de cocción + 2 planchas que reciben calor del quemador], controles empotrados al ras, encendido electrónico de 12 voltios, quemador de alta eficiencia [tiempo de hervido para 1 litro de agua: 7,5 min], tapa de vidrio sin marco con bordes pulidos fácil de limpiar, montaje sencillo, no requiere salida de humo
Dimensiones [Al x An x Fo]	558 x 110 x 505 mm
Dimensiones de empotramiento [Al x Fo]	537 x 488 mm
Peso	10,8 kg
Certificados/directivas	CE

Producto	N.º de art.	Precio sin IVA
Dometic CCK09	9103303387	512,92
Dometic CC09	9103303386	786,13

Indicador de superficie caliente para máxima seguridad

Montaje sencillo: no requiere salida de humo





# Placas de cocción con o sin tapa de vidrio

Las placas de cocción a gas de Dometic están disponibles en distintos modelos para montaje al ras. La cocina más pequeña apenas ocupa más que una hoja DIN A-4; las más grandes cuentan con tres zonas de cocción y una tapa de vidrio resistente al calor que cuando está cerrada funciona como superficie de trabajo extendida. Todas las placas de cocción Dometic vienen con un sistema de encendido de seguridad y son fáciles de limpiar gracias a los soportes de cacerola desmontables.

## Dometic SMEV PI2232M

Cocina de 2 quemadores

**3.38**



<b>Potencia</b>	1 x 1 kW; 1 x 1,8 kW
<b>Consumo de gas</b>	204 g/h
<b>Presión de la alimentación de gas</b>	30 mbar
<b>Número de quemadores</b>	2
<b>Características de calidad</b>	Apoyo cromado de cacerola desmontable, tapas de quemadores de acero inoxidable, sistema de encendido de seguridad, encendido piezo, junta de goma, soporte de cacerola
<b>Dimensiones [An x Al x Fo]</b>	380 x 90 x 280 mm
<b>Peso</b>	1,7 kg
<b>Certificados/directivas</b>	CE



Gas

Encendido piezo

Apoyo desmontable de cacerola cromado

Cubiertas de quemadores de acero inoxidable

Sistema de encendido de seguridad

## Dometic SMEV PI8621RP

Cocina de 1 quemador



<b>Potencia</b>	2,3 kW
<b>Consumo de gas</b>	167 g/h
<b>Presión de la alimentación de gas</b>	30 mbar
<b>Número de quemadores</b>	1
<b>Características de calidad</b>	Apoyo cromado de cacerola desmontable, tapas de quemadores de acero inoxidable, sistema de encendido de seguridad, encendido piezo
<b>Dimensiones [An x Al x Fo]</b>	240 x 102 x 320 mm
<b>Dimensiones de empotramiento [An x Fo]</b>	216 x 296 mm
<b>Peso</b>	1 kg
<b>Certificados/directivas</b>	CE

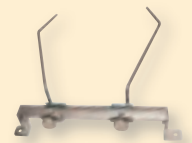

Soporte de cacerola

Producto	N.º de art.	Precio sin IVA
Dometic SMEV PI2232M	9102300032	<b>139,50</b>
Dometic SMEV PI8621RP	9102300033	<b>95,63</b>
<b>Extra opcional</b>		
Soporte de cacerola para PI8621RP	9103303982	<b>34,22</b>

### Dometic SMEV PI8062M

Cocina de 2 quemadores con tapa de vidrio

3.38



Tensión	12 voltios CC [encendido electrónico]
Potencia	1 x 1 kW; 1 x 1,8 kW
Consumo de gas	204 g/h
Presión de la alimentación de gas	30 mbar
Número de quemadores	2
Características de calidad	Tapa de vidrio de seguridad resistente al calor, apoyo cromado de cacerola desmontable, tapas de quemadores de acero inoxidable, sistema de encendido de seguridad, controles ubicados interiormente, encendido electrónico de 12 voltios, sifón AC 540, junta de goma, soporte de cacerola
Dimensiones [An x Al x Fo]	480 x 90,5 x 370 mm
Dimensiones de empotramiento [An x Fo]	466 x 358
Peso	3,6 kg
Certificados/directivas	CE



Gas

Tapa de vidrio de seguridad resistente al calor

Cubiertas de quemadores de acero inoxidable

Apoyo desmontable de cacerola – fácil de limpiar

### Dometic SMEV PI8063M

Cocina de 3 quemadores con tapa de vidrio



Tensión	12 voltios CC [encendido electrónico]
Potencia	1 x 1 kW; 2 x 1,8 kW
Consumo de gas	335 g/h
Presión de la alimentación de gas	30 mbar
Número de quemadores	3
Características de calidad	Tapa de vidrio de seguridad resistente al calor, apoyo cromado de cacerola desmontable, tapas de quemadores de acero inoxidable, sistema de encendido de seguridad, controles ubicados interiormente, encendido electrónico de 12 voltios, sifón AC 540, junta de goma, soporte de cacerola
Dimensiones [An x Al x Fo]	560 x 90,5 x 440 mm
Dimensiones de empotramiento [An x Fo]	546 x 428 mm
Peso	5,2 kg
Certificados/directivas	CE

Sistema de encendido de seguridad

Encendido electrónico de 12 voltios



Soportes de cacerolas [ PI8062M ] [ PI8063M ]

### Dometic SMEV PI8463M

Cocina de 3 quemadores con tapa de vidrio



Tensión	12 voltios CC [encendido electrónico]
Potencia	1 x 1 kW; 2 x 1,8 kW
Consumo de gas	335 g/h
Presión de la alimentación de gas	30 mbar
Número de quemadores	3
Características de calidad	Tapa de vidrio de seguridad resistente al calor, apoyo cromado de cacerola desmontable, tapas de quemadores de acero inoxidable, sistema de encendido de seguridad, controles ubicados interiormente, encendido electrónico de 12 voltios, sifón AC 540, junta de goma
Dimensiones [An x Al x Fo]	590 x 160 x 350 mm
Dimensiones de empotramiento [An x Fo]	572 x 332 mm
Peso	6,1 kg
Certificados/directivas	CE

Producto	N.º de art.	Precio sin IVA
Dometic SMEV PI8062M	9102300008	297,43
Dometic SMEV PI8063M	9102300009	319,58
Dometic SMEV PI8463M	9102300010	319,58

# Combinaciones de cocina/fregadero empotradas

Una cocina pequeña a bordo no es motivo suficiente para dejar de cocinar. Las combinaciones empotrables de Dometic contienen una o dos placas de cocción en el menor espacio posible, ¡e incluyen el fregadero! Algunos modelos vienen con una tapa de vidrio integrada que cuando está cerrada funciona como superficie de trabajo adicional.

## Dometic SMEV MO917RM / MO917LM

Combinaciones de cocina de 2 quemadores/fregaderos

3.38



MO917RM

MO917LM

	MO917RM	MO917LM
<b>Potencia</b>	1 x 1 kW; 1 x 1,8 kW	1 x 1 kW; 1 x 1,8 kW
<b>Consumo de gas</b>	204 g/h	204 g/h
<b>Presión de la alimentación de gas</b>	30 mbar	30 mbar
<b>Número de quemadores</b>	2	2
<b>Características de calidad</b>	Apoyo desmontable de cacerola cromado, tapas de quemadores de acero inoxidable, sistema de encendido de seguridad, controles ubicados interiormente, sifón AC 540, junta de goma, soporte de cacerola	
<b>Dimensiones [An x Al x Fo]</b>	600 x 120 x 420 mm	600 x 120 x 420 mm
<b>Dimensiones de empotramiento [An x Fo]</b>	566 x 386 mm	566 x 386 mm
<b>Peso</b>	2,5 kg	2,5 kg
<b>Certificados/directivas</b>	CE	CE

¡Grifos no incluidos!



Gas

Rejilla desmontable de cacerola – fácil de limpiar

Tapas de quemadores de acero inoxidable

Sistema de encendido de seguridad

Soporte de cacerola

## Dometic SMEV MO927RM / MO927LM

Combinaciones de cocina de 2 quemadores/fregaderos



MO927RM

MO927LM

	MO927RM	MO927LM
<b>Potencia</b>	1 x 1 kW; 1 x 1,8 kW	1 x 1 kW; 1 x 1,8 kW
<b>Consumo de gas</b>	204 g/h	204 g/h
<b>Presión de la alimentación de gas</b>	30 mbar	30 mbar
<b>Número de quemadores</b>	2	2
<b>Características de calidad</b>	Apoyo desmontable de cacerola cromado, tapas de quemadores de acero inoxidable, sistema de encendido de seguridad, controles ubicados interiormente, sifón AC 540, junta de goma, soporte de cacerola	
<b>Dimensiones [An x Al x Fo]</b>	490 x 120 x 460 mm	490 x 120 x 460 mm
<b>Dimensiones de empotramiento [An x Fo]</b>	456 x 426 mm	456 x 426 mm
<b>Peso</b>	2,5 kg	2,5 kg
<b>Certificados/directivas</b>	CE	CE

¡Grifos no incluidos!



AC 539



AC 537

Producto	N.º de art.	Precio sin IVA
Dometic SMEV MO917RM	9102300041	159,34
Dometic SMEV MO917LM	9102300040	159,34
Dometic SMEV MO927RM	9102300043	148,27
Dometic SMEV MO927LM	9102300042	148,27
<b>Extras opcionales</b>		
Grifo AC 539 [Plástico, color: cromo]	9102300076	51,76
Grifo AC 537 [Latón, color: cromo]	9102300077	78,08

Grifos disponibles como accesorios opcionales

### Dometic SMEV MO8322RM

Combinación cocina de 2 quemadores/fregaderos con tapa de vidrio

3.38



Tensión	12 voltios CC [encendido electrónico]
Potencia	1 x 1 kW; 1 x 1,8 kW
Consumo de gas	204 g/h
Presión de la alimentación de gas	30 mbar
Número de quemadores	2
Características de calidad	Tapa de vidrio de seguridad resistente al calor, apoyo cromado de cacerola desmontable, tapas de quemadores de acero inoxidable, sistema de encendido de seguridad, controles ubicados interiormente, encendido electrónico de 12 voltios, sifón AC 540, junta de goma, con orificio para el grifo [Ø 39 mm]
Dimensiones [An x Al x Fo]	680 x 142 x 440 mm
Dimensiones de empotramiento [An x Fo]	666 x 426 mm
Peso	5,6 kg
Certificados/directivas	CE

¡Grifos no incluidos!



Gas

Encendido electrónico de 12 voltios [MO8322]

Encendido piezo [MO8821]

Vidrio de seguridad resistente al calor

Rejilla desmontable de cacerola – fácil de limpiar

Tapas de quemadores de acero inoxidable

Sistema de encendido de seguridad

### Dometic SMEV MO8821RM / MO8821LM

Combinaciones cocina de 1 quemador/fregadero con tapa de vidrio



MO8821RM



Superficie de escurrimiento incluida

	MO8821RM	MO8821LM
Potencia	1,0 kW	1,0 kW
Consumo de gas	73 g/h	73 g/h
Presión de la alimentación de gas	30 mbar	30 mbar
Número de quemadores	1	1
Características de calidad	Tapa de vidrio de seguridad resistente al calor, confortable cubierta de drenaje/cocina, apoyo cromado de cacerola desmontable, tapas de quemadores de acero inoxidable, sistema de encendido de seguridad, controles ubicados interiormente, encendido piezo, sifón AC 540, junta de goma, recipiente de basura, con orificio para el grifo [Ø 39 mm]	
Dimensiones [An x Al x Fo]	525 x 152 x 421 mm	525 x 152 x 421 mm
Dimensiones de empotramiento [An x Fo]	511,02 x 408 mm	511,02 x 408 mm
Peso	3,8 kg	3,8 kg
Certificados/directivas	CE	CE

¡Grifos no incluidos!



MO8821LM

Producto	N.º de art.	Precio sin IVA
Dometic SMEV MO8322RM	9102300015	429,03
Dometic SMEV MO8821RM	9102300016	209,69
Dometic SMEV MO8821LM	9102300017	209,69
<b>Extras opcionales</b>		
Grifo AC 539 [Plástico, color: cromo]	9102300076	51,76



AC 539

Extras opcionales para montaje de grifo



**Dometic SMEV VA928 / VA503**

Fregaderos redondos

3.37/3.38



	VA928	VA503
<b>Características de calidad</b>	Sifón AC 540, junta de goma	Extra profundo, sifón
<b>Dimensiones [Ø x H]</b>	400 x 130 mm	426 x 180 mm
<b>Dimensiones de empotramiento [Ø]</b>	366 mm	400 mm
<b>Peso</b>	1 kg	2,3 kg

¡Grifos no incluidos!

Acabado pulido brillante

Incluye sifón

**Dometic SMEV VA930 / VA501**

Fregadero cuadrado



	VA930	VA501
<b>Características de calidad</b>	Sifón AC 540, junta de goma	Extra profundo, sifón
<b>Dimensiones [An x Al x Fo]</b>	280 x 145 x 380 mm	446 x 200 x 446 mm
<b>Dimensiones de empotramiento [An x Fo]</b>	272 x 372 mm	420 x 420 mm
<b>Peso</b>	1 kg	2,9 kg

¡Grifos no incluidos!

Acabado pulido brillante

**Dometic SMEV VA932**

Fregadero cuadrado



<b>Características de calidad</b>	Sifón AC 540, junta de goma
<b>Dimensiones [An x Al x Fo]</b>	380 x 145 x 380 mm
<b>Dimensiones de empotramiento [An x Fo]</b>	336 x 336 mm
<b>Peso</b>	1,2 kg

¡Grifos no incluidos!

**Dometic SMEV CE02 / CE09**

Fregadero redondo/pica redonda



	CE02	CE09
<b>Características de calidad</b>	Sifón, junta de goma	Sifón, junta de goma
<b>Dimensiones [Ø x H]</b>	325 x 127 mm	442,8 x 132,5 x 292,4 mm
<b>Dimensiones de empotramiento</b>	Ø 298 mm	417,35 x 265,45 mm
<b>Peso</b>	1,2 kg	0,6 kg

Acabado pulido brillante

Acabado pulido brillante

¡Grifos no incluidos!

Producto	N.º de art.	Precio sin IVA
Dometic SMEV VA928	9102300051	65,80
Dometic SMEV VA503	9102300079	104,41
Dometic SMEV VA930	9102300052	65,80
Dometic SMEV VA501	9102300078	113,18
Dometic SMEV VA932	9102300053	64,58
Dometic SMEV CE02	9103300503	60,54
Dometic SMEV CE09	9103300504	97,03
<b>Extras opcionales</b>		
Grifo AC 539 [Plástico, color: cromo]	9102300076	51,76
Grifo AC 537 [Latón, color: cromo]	9102300077	78,08



AC 539



AC 537

Grifos disponibles como extras opcionales

### Dometic SMEV VA7307

Fregadero redondo con tapa de vidrio



<b>Características de calidad</b>	Tapa de vidrio de seguridad resistente al calor, sifón AC 540, junta de goma, con orificio para el grifo [Ø 39 mm]
<b>Dimensiones [Ø x H]</b>	420 x 198 mm
<b>Dimensiones de empotramiento [Ø]</b>	400 mm
<b>Peso</b>	3 kg

¡Grifos no incluidos!

Acabado pulido brillante

Tapa de vidrio de seguridad resistente al calor

### Dometic SMEV VA8005

Fregadero cuadrado con tapa de vidrio



<b>Características de calidad</b>	Tapa de vidrio de seguridad resistente al calor, sifón AC 540, junta de goma, con orificio para el grifo [Ø 39 mm]
<b>Dimensiones [An x Al x Fo]</b>	420 x 145 x 370 mm
<b>Dimensiones de empotramiento [An x Fo]</b>	405 x 355 mm
<b>Peso</b>	2,7 kg

¡Grifos no incluidos!

### Dometic SMEV VA8006

Fregadero cuadrado con tapa de vidrio



<b>Características de calidad</b>	Tapa de vidrio de seguridad resistente al calor, sifón AC 540, junta de goma, con orificio para el grifo [Ø 39 mm]
<b>Dimensiones [An x Al x Fo]</b>	420 x 145 x 440 mm
<b>Dimensiones de empotramiento [An x Fo]</b>	405 x 425 mm
<b>Peso</b>	3,4 kg

¡Grifos no incluidos!

### Dometic SMEV VA8306R

Fregadero con superficie de escurrimiento y tapa de vidrio



<b>Características de calidad</b>	Tapa de vidrio de seguridad resistente al calor, cubierta de drenaje de acero inoxidable, sifón AC 540, junta de goma, con orificio para el grifo [Ø 39 mm]
<b>Dimensiones [An x Al x Fo]</b>	680 x 150 x 440 mm
<b>Dimensiones de empotramiento [An x Fo]</b>	666 x 426 mm
<b>Peso</b>	4,7 kg

¡Grifos no incluidos!

Producto	N.º de art.	Precio sin IVA
Dometic SMEV VA7307	9102302152	139,50
Dometic SMEV VA8005	9102300027	113,18
Dometic SMEV VA8006	9102300028	121,95
Dometic SMEV VA8306R	9102300029	159,34
<b>Extras opcionales</b>		
Grifo AC 539 [Plástico, color: cromo]	9102300076	51,76



AC 539

Extras opcionales para montaje de grifo

# ¡Complete su equipamiento de cocina!

La simbiosis perfecta de tecnología y accesorios hace mucho más fácil la vida en la cocina de a bordo. Suspensiones cardánicas estándar o bloqueables, grifos y girfería; la gama de accesorios Dometic tiene en cuenta todas las necesidades para las cocinas de a bordo: robustas, compactas y fáciles de usar.

## Suspensiones cardánicas Dometic SMEV

3.38



**Características de calidad** Suspensión semicardánica

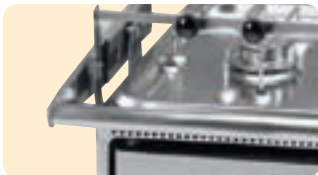

**Características de calidad** Suspensión cardánica bloqueable de acero inoxidable con arco metálico



**Características de calidad** Suspensión cardánica bloqueable de acero inoxidable con arco de madera

## Grifos Dometic SMEV



**Grifo, plástico, color: cromo** AC 539  
**Grifo, latón, color: cromo** AC 537

## Sifones Dometic SMEV



Descarga recta, Ø 20/25 mm      Descarga en ángulo, Ø 20/25 mm

**Sifón, descarga en ángulo, Ø 25 mm** AC 530  
**Sifón, descarga recta, Ø 25 mm** AC 535  
**Sifón, descarga en ángulo, Ø 20 mm** AC 540  
**Sifón, descarga recta, Ø 20 mm** AC 545  
**Sifón, descarga doble, Ø 25 mm** AC 557



Descarga doble, Ø 25 mm

Producto	N.º de art.	Precio sin IVA
Grifo AC 539, plástico, color: cromo	9102300076	51,76
Grifo AC 537, latón, color: cromo	9102300077	78,08
Sifón, descarga en ángulo, Ø 25 mm, AC 530	9102300082	8,69
Sifón, descarga recta, Ø 25 mm, AC 535	9102300083	8,69
Sifón, descarga en ángulo, Ø 20 mm, AC 540	9102300084	8,69
Sifón, descarga recta, Ø 20 mm, AC 545	9102300085	8,69
Sifón, descarga doble, Ø 25 mm, AC 557	9102300086	11,32
Suspensión semicardánica	9102302160	42,99
Suspensión cardánica bloqueable con arco metálico	9102302161	69,31
Suspensión cardánica bloqueable con arco de madera	9102302162	87,91

# Aire limpio con tecnología inteligente Dometic

Las campanas extractoras de Dometic expulsan rápidamente fuera de la cabina el humo, olores y aire húmedo de la cocina. La CK 400 funciona con un potente motor de 12 voltios que está integrado en la cúpula de techo. El montaje fuera del área de la cocina permite que sean delgadas y funcionen de modo agradablemente silencioso. La CK 2000 es especialmente fácil de instalar: Su tecnología patentada de circulación de aire hace que no sea necesario instalar un ventilador de techo.

## Dometic CK 400

Campana extractora con ventilador de 2 velocidades

**3.36**

<b>Tensión de conexión</b>	12 voltios CC
<b>Capacidad</b>	70/125 m³/h
<b>Potencia de entrada</b>	30 vatios
<b>Características de calidad</b>	Ventilador de 2 velocidades, filtro metálico lavable de grasa, 2 luces de halógeno [2 x 10 vatios/12 voltios, GU4], robusta cúpula plástica de techo
<b>Dimensiones [An x Al x Fo]</b>	400 x 45 x 275 mm
<b>Recorte de techo [Ø]</b>	105 mm
<b>Dimensiones de cúpula de techo [H x Ø]</b>	64 x 200 mm
<b>Peso</b>	3 kg
<b>Certificados/directivas</b>	CE, e5



**12 voltios CC**  
**Filtro metálico lavable de grasa**  
**Ventilador de 2 velocidades**  
**Tapa del techo de plástico**

## Dometic CK 2000

Campana extractora con recirculación de aire con filtro recambiable de carbón activo

**3.36**

<b>Tensión de conexión</b>	12 voltios CC	
<b>Capacidad</b>	38/45 m³/h	
<b>Potencia de entrada</b>	5 vatios	
<b>Características de calidad</b>	Ventilador de 2 velocidades, 2 luces de halógeno integradas [2 x 10 vatios/12 voltios, GU4], iluminación de 2 niveles, filtro metálico de grasa lavable, filtro de carbón activado recambiable	
<b>Dimensiones [An x Al x Fo]</b>	400 x 56 x 280 mm	
<b>Peso</b>	2,2 kg	
<b>Certificados/directivas</b>	CE	
<b>Producto</b>	<b>N.º de art.</b>	<b>Precio sin IVA</b>
Dometic CK 400	9107300001	192,14
Dometic CK 2000	9107300002	174,59
<b>Accesorios</b>		
Filtro de carbón activado [pack de 2 unidades]	9107300007	17,46



**12 voltios CC**  
**Filtro metálico lavable de grasa, filtro de carbón activado fácil de reemplazar**  
**Fácil acceso al filtro de grasa y al filtro de carbón activado**  
**Ventilador de dos velocidades, dos luces de halógeno integradas**

## Dometic GY 11 / GY 20 / GY 21

Ventiladores de techo con o sin motor

**3.36**

	GY 11	GY 20	GY 21
<b>Tensión de conexión</b>	12 voltios CC	-	-
<b>Capacidad</b>	65/105 m³/h	-	-
<b>Potencia de entrada</b>	30 vatios	-	-
<b>Características de calidad</b>	<b>GY 11:</b> ventilador de 2 velocidades, potente ventilación incluso con el motor parado [de 3 a 12 m³/h con velocidades de viento de 1 a 4 m/s] <b>GY 20 / GY 21:</b> aprovecha el principio de diferencia de presiones; funcionamiento eficiente y silencioso sin partes móviles		
<b>Recorte de techo [Ø]</b>	105 mm	130 mm	130 mm
<b>Cúpula de techo [H x Ø]</b>	64 x 200 mm	64 x 200 mm	64 x 200 mm
<b>Peso</b>	0,6 kg	0,4 kg	0,5 kg
<b>Certificados/directivas</b>	CE	CE	CE
<b>Producto</b>	<b>N.º de art.</b>	<b>Precio sin IVA</b>	
Dometic GY 11	9107300318	119,03	
Dometic GY 20	9107300319	21,84	
Dometic GY 21	9107300005	87,71	

**Alto rendimiento**

**Tapa del techo de plástico [GY 11 / GY 20] o de acero inoxidable [GY 21]**



# Platos limpios en poco tiempo

¿No se puede imaginar lavar los platos a mano estando de vacaciones? No tenga problemas, su lavavajillas Dometic lo hace por usted – fácil y silenciosamente. Su innovadora carcasa de Carboran es ligera y absorbe el sonido, lo que la hace sumamente silencioso. Además, Carboran es absolutamente a prueba de óxido y 100 % reciclable.

Los lavavajillas Dometic instalación libre presentan ventajas técnicas prácticas: hasta cuatro programas individuales y el eficiente brazo de rociado de banda ancha aseguran una limpieza rápida y a fondo. Estos equipos se distinguen por su bajo consumo de agua y de energía siendo además no contaminantes.

## Dometic DW 2440S / DW 2440W

Lavavajillas 230 voltios instalación libre

3.40



DW 2440S



DW 2440W

	DW 2440S	DW 2440W
Tensión	230 voltios CA	230 voltios CA
Opciones de temperatura	50/55/65/70 °C	50/55/65/70 °C
Consumo de energía	0,63 kWh	0,63 kWh
Potencia de entrada	1180 vatios	1180 vatios
Fusible	10 A	10 A
Nivel de ruido	48 dBA	48 dBA
Frecuencia	50 Hz	50 Hz
Consumo de agua	7 litros	7 litros
Clase de ahorro energético	A	A
Clase de rendimiento de secado	B	B
Presión de agua requerida	0,8 bar	0,8 bar
Color	Plata	Blanco
Dimensiones [An x Al x Fo]	545 x 447 x 480 mm	545 x 447 x 480 mm
Peso	20,7 kg	20,7 kg
Características de calidad	Innovador sistema de rociado de banda ancha, carcasa de Carboran inoxidable y reciclable que absorbe el sonido, limpieza automática del filtro, consumo muy reducido de agua y energía, retardo de conexión	
Certificados/directivas	CE	CE

Consumo de energía anual estimado (220 programas estándar): 138,6 kWh

Consumo de agua anual estimado (220 programas estándar): 1540 litros

Producto	N.º de art.	Precio sin IVA
Dometic DW 2440S	9102300080	533,23
Dometic DW 2440W	9102300081	533,23

- Peso mínimo: sólo 20,7 kg
- Innovador brazo de rociado de banda ancha
- Limpieza automática del filtro
- Muy bajo consumo de agua y de energía
- Inclusive temporizador
- Disponible en dos colores



Fácil operación con temporizador



Usa pastillas para lavavajillas disponibles en el comercio

# Hirviente pasión a bordo

**¿Necesita algo caliente?:** este hervidor manual, especialmente diseñado para funcionar a bordo, le regala una taza de té, de café o un tazón de sopa en poco tiempo. Este hervidor está disponible en dos versiones para operación con 12 voltios y 24 voltios. La función de desconexión automática evita el sobrecalentamiento cuando esté vacío y asegura un manejo seguro y confortable. ¡Un ayudante imprescindible a bordo!

**No hay nada mejor que una buena taza de café para prepararse para el día – aún estando de vacaciones.** Preparación al instante de su marca de café preferida, así como le agrada a usted. El aroma sólo ya es suficiente para estimularle y despertarle para disfrutar del día. La PerfectCoffee MC08 de WAECO prepara hasta 8 tazas de café en unos pocos minutos y se desconecta de forma automática – **es mejor estar del lado seguro.**

## WAECO PerfectKitchen MCK 750

Hervidor de agua para 12 ó 24 voltios

3.14



<b>Capacidad</b>	Aprox. 0,75 litros
<b>Tensión</b>	12 ó 24 voltios CC
<b>Potencia media de entrada</b>	12 voltios 200 vatios, 24 voltios: 380 vatios
<b>Color</b>	Negro/plata
<b>Dimensiones (An x Al x Fo)</b>	190 x 205 x 125 mm (incl. kit de fijación)
<b>Peso</b>	0,8 kg
<b>Características de calidad</b>	Técnica de relé resistente, desconexión automática al llegar al punto de ebullición, protección contra el encendido sin agua, indicador de funcionamiento
<b>Certificados/directivas</b>	Aprobación eléctrica (Directiva de Compatibilidad Electromagnética para automotores), cumple con la Ley Alemana de Comestibles y Bienes de Consumo (LMBG)
<b>Alcance del suministro</b>	Kit de fijación para el montaje en la pared o el suelo

Producto	N.º de art.	Precio sin IVA
PerfectKitchen MCK750, 12 voltios	MCK-750-12/N	38,02
PerfectKitchen MCK750, 24 voltios	MCK-750-24/N	38,02

Hecho a la medida para aplicaciones móviles

Robusta tecnología de relé

Montaje en la pared o sobre una base

## WAECO PerfectCoffee MC08

Cafetera de Luxe para 8 tazas, 12 ó 24 voltios

3.13



<b>Capacidad</b>	8 tazas (750 ml)
<b>Tensión</b>	12 ó 24 voltios CC
<b>Consumo medio de potencia</b>	12 voltios: 200 vatios, 24 voltios: 360 vatios
<b>Color</b>	Negro/plata
<b>Dimensiones (An x Al x Fo)</b>	285 x 320 x 100 mm
<b>Peso</b>	1,8 kg
<b>Características de calidad</b>	Diseño delgado y compacto, depósito de agua extraíble, indicador de nivel de agua, robusta tecnología de relé, LED para indicación de estado, desconexión una vez finalizada la preparación
<b>Certificados/Directivas</b>	Aprobación eléctrica (Directiva de Compatibilidad Electromagnética para automotores), cumple con la Ley Alemana de Comestibles y Bienes de Consumo (LMBG)
<b>Alcance del suministro</b>	Jarra aislada, kit de fijación para montaje en pared o sobre una base

Producto	N.º de art.	Precio sin IVA
PerfectCoffee MC08, 12 voltios	MC-8-12LX/N	74,20
PerfectCoffee MC08, 24 voltios	MC-8-24LX/N	74,20

Desconexión automática una vez finalizada la preparación

Cómodo manejo

Depósito de agua desmontable

Robusta tecnología de relé

Montaje en la pared o sobre una base



**Dometic**

**Sealand**<sup>®</sup>  
by Dometic GROUP

# Soluciones sanitarias portátiles

Sistema marino de tanque de aguas negras e inodoros eléctricos

112 – 119

Inodoros portátiles

120

Fluidos sanitarios Dometic Care

121

## Inodoros eléctricos

### Confort sanitario como en el hogar

Elegante diseño, funcionalidad fiable – los inodoros eléctricos de elegante diseño y de resistente cerámica están disponibles en dos tamaños. Provistos de un sistema integrado de trituración y bombeo de aguas negras, funcionan de forma silenciosa y eficiente. Ideales para conectar a un tanque de aguas negras.



**MasterFlush 8112 / 8116**  
Precio 640,78 / 650,07

**MasterFlush 8152 / 8156**  
Precio 650,07 / 659,39

## Sistema de tanque de aguas negras especial para embarcaciones

### Robusto, fiable y fácil de montar

Aquí está nuestra respuesta a las regulaciones para la eliminación de residuos de la UE: el sistema de tanque de aguas negras de SeaLand. Esta solución ha sido diseñada especialmente para el mercado europeo y es muy fácil de instalar. Componentes bien ideados y de calidad duradera garantizan una impecable operación durante muchos años.



**Tanque de aguas negras**

Precio a partir de 257,02



**Bomba de descarga de aguas negras**

Precio a partir de 288,65



**Filtro de ventilación**

Precio 72,78



**Indicadores de nivel de tanque**

Precio a partir de 257,02



**Control de descarga de tanque**

Precio 210,96



**Mangueras**

Precio a partir de 54,35



## Inodoros portátiles

### Ideal para pequeñas embarcaciones

Especialmente manejables y ocupan poco espacio: la serie 970 de Dometic. El fuerte barrido de 360° controlado a botón asegura una limpieza efectiva con poco bombeo. El tanque de agua de barrido especialmente grande contiene agua para 27 barridos.



**La serie 970 de Dometic**

**976**  
Precio 111,93

**972**  
Precio 101,24



## Sistema de higiene Dometic Care

### Ideas frescas – resultado brillante

Lo que en el área sanitario doméstico se da por sentado, también se puede disfrutar a bordo. Todo lo que necesita lo encontrará en el sistema de higiene Dometic Care: desde el limpiador y los aditivos sanitarios hasta el papel higiénico de rápida desintegración.



**SpecialCare**  
Precio 9,13



**Pastillas PowerCare**  
Precio 9,93

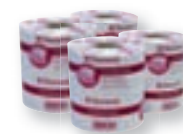

**ComfortCare**  
Precio 2,80



# ¡Mantengamos limpias nuestras aguas!

**El manejo responsable de las aguas negras de las embarcaciones de recreo protege el medio ambiente marino y aumenta la diversión en el mar. La instalación de un tanque de aguas negras es un primer paso para conseguirlo.**

## ¿Para qué necesito un tanque de aguas negras?

Es muy sencillo, el tanque de aguas negras contribuye a reducir la descarga de las mismas. Quien elimine las aguas negras en zonas cercanas a las costas, está dañando el medio ambiente – en particular en aguas sensibles con bancos de conchas y arrecifes de coral. La eliminación de las aguas negras en los puertos queda totalmente descartada. ¿Quién quiere bañarse en aguas contaminadas con aguas negras de otras embarcaciones?

## ¿Cómo descargo un tanque de aguas negras?

El tanque de aguas negras cuenta con dos salidas: una para la manguera de extracción y otra para la eliminación mediante la toma de mar y el racor pasacascos de descarga. La descarga de un tanque estándar (80 – 100 litros) dura entre 5 y 8 minutos. Según la normativa local tiene tres opciones:

- I Bombas fijas en los puertos
- I Embarcaciones de eliminación móviles para la extracción en el mar (aumentan en zonas restringidas)
- I Descarga en el mar por la borda únicamente en aguas no restringidas (regla general: como mínimo a cinco kilómetros de la costa)

## Pasos importantes a nivel nacional

Cada vez más países tienen reglamentación en cuanto a la eliminación de aguas negras. Quien planea un viaje en mar abierto, debe pensar bien si no sería mejor instalar un tanque de aguas negras de antemano. Hay que contar con que los requerimientos en el futuro se endurecerán en lugar de hacerse más permisivos.



### Países Bajos

Desde el 1 de enero de 2009 está prohibida la emisión de aguas negras desde cualquier tipo de embarcación de recreo. Desde esta fecha, todos los yates autorizados provistos de inodoro deben estar equipados con un tanque de aguas negras de tamaño adecuado.

### Reino Unido

Está prohibida la descarga de aguas negras en aguas territoriales. Se fomentan las iniciativas para obrar con consciencia.

### Francia

Las embarcaciones de recreo equipadas con inodoros y fabricadas después del 1 de enero de 2008 que entren en puertos marítimos o interiores deben estar equipadas con una instalación que permita almacenar o tratar el agua del inodoro.

### España

Todas las embarcaciones fabricadas a partir de mayo de 2004 deben tener instalado un tanque de aguas negras.

### Mar Báltico

La Convención de Helsinki para la protección del Mar Báltico [HELCOM] recomienda la instalación de sistemas de retención para inodoros en todas las embarcaciones. La recomendación debe ser convertida en ley nacional.

### Estados Unidos

Desde 1980 todas las embarcaciones que navegan en aguas de Estados Unidos y que están equipadas con un inodoro, deben tener una instalación para tratar aguas negras a bordo. Las aguas sensibles (agua potable, bancos de conchas, etc.) pueden ser declaradas zonas restringidas en las que rigen los requerimientos sobre tratamiento de aguas.

## Qué debe tener en cuenta antes de comprarlo

### ¿Cómo se identifica un tanque de aguas negras fiable?

**Un tanque de aguas negras fiable está construido de tal modo que no pueden escaparse ni fluidos ni gases. Por ello debe cumplir con los siguientes cinco requerimientos:**

- ❑ Accesorios pre-montados, para evitar el riesgo de fugas
- ❑ Paredes robustas y gruesas como barrera efectiva contra olores
- ❑ Mangueras de aguas negras construidas especialmente, inobstruibles
- ❑ Salidas separadas para descarga en el puerto y en el mar
- ❑ Una válvula de vacío mediante la cual, el tanque resiste la fuerte presión de aspiración de las estaciones de bombeo del puerto

### ISO 8099

Tenga en cuenta que el tanque debe cumplir con los requerimientos de ISO 8099. Esta norma internacional define los requerimientos técnicos para sistemas de retención de inodoros de embarcaciones.

### Experiencia en la que puede confiar

Desde el comienzo de los años setenta, cuando los Estados Unidos prohibieron la descarga de las aguas de las embarcaciones en los Grandes Lagos, Dometic Marine (y sus predecesores) vendieron más de 300.000 sistemas de tanque de aguas negras. El manejo de nuestros tanques es sencillo y sin olor. Además, cumplen los requerimientos de ISO 8099 y ofrecen la seguridad de 5 años de garantía.

### Mantengamos limpias nuestras aguas

Dometic ha intervenido en la creciente utilización de tanques de aguas negras y estaciones de bombeo para mantener nuestros puertos limpios y para ajustarse a futuros requerimientos.

Su contribución a nuestra iniciativa:

¡Bombear!

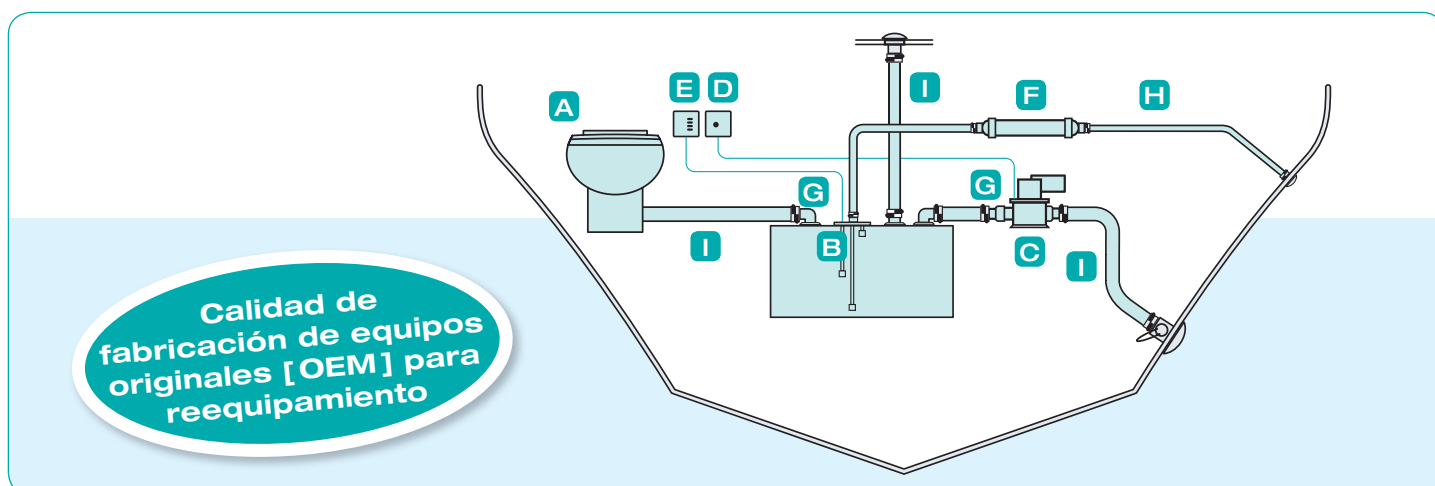

Calidad de fabricación de equipos originales [OEM] para reequipamiento

**A** Inodoro



**B** Tanque de aguas negras



**C** Bomba de descarga



**D** Control de descarga de tanque



**E** Indicadores de nivel de tanque



**F** Filtro de ventilación

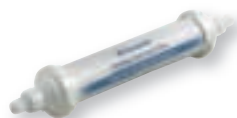

**G** Accesorios para la instalación



**H** Mangueras sanitarias MaxFlex  
**I** Manguera sanitaria OdorSafe Plus



# Inodoros de cerámica: confort como en casa

Diseño moderno y compacto, taza de cerámica de alta calidad, tapa estable de madera revestida, escaso consumo de agua, cómodo mando: los inodoros eléctricos SeaLand MasterFlush establecen nuevos estándares a bordo. Las conexiones con almacenamiento invisible ofrecen una estética perfecta. Los inodoros eléctricos trabajan con un sistema de trituración y bombeo de aguas negras efectivo y silencioso. El tanque de aguas negras puede estar instalado a 30 m de distancia del inodoro o 3 m por encima de éste, pues la potente bomba supera sin dificultades estas distancias. Una válvula antirretorno impide el retorno de las aguas negras.

## SeaLand MasterFlush

Inodoro eléctrico como modelo bajo de 12 y 24 voltios

7.02



	MasterFlush 8112	MasterFlush 8116
<b>Tensión</b>	12 voltios CC	24 voltios CC
<b>Fusible</b>	15 A	
<b>Material</b>	Asiento: madera, taza cerámica	
<b>Color</b>	Blanco	
<b>Dimensiones [An x Al x Fo]</b>	375 x 381 x 467 mm	
<b>Peso</b>	20,5 kg	
<b>Características de calidad</b>	Taza cerámica de alta calidad, eficiente triturador de acero inoxidable, funcionamiento silencioso, reducido consumo de energía, fácil instalación	

**A**

Elegante diseño, materiales de alta calidad

Gracias a la estructura compacta y a la mínima superficie que requiere, resulta ideal para baños de espacio reducido

Conexiones "invisibles" desde el exterior

Potente sistema de trituración y bombeo de aguas negras

Reducido consumo de agua y energía

Válvula antirretorno para evitar el retorno de aguas negras

Eficiente triturador de acero inoxidable

## SeaLand MasterFlush

Inodoro eléctrico de altura estándar, 12 y 24 voltios



	MasterFlush 8152	MasterFlush 8156
<b>Tensión</b>	12 voltios CC	24 voltios CC
<b>Fusible</b>	25 A	
<b>Material</b>	Asiento: madera, taza cerámica	
<b>Color</b>	Blanco	
<b>Dimensiones [An x Al x Fo]</b>	375 x 467 x 467 mm	
<b>Peso</b>	26,5 kg	
<b>Características de calidad</b>	Taza cerámica de alta calidad, eficiente triturador de acero inoxidable, funcionamiento silencioso, reducido consumo de energía, fácil instalación	

Producto	N.º de art.	Precio sin IVA
MasterFlush 8112, 12 voltios	9108553021	640,78
MasterFlush 8116, 24 voltios	9108553022	650,07
MasterFlush 8152 estándar, 12 voltios	9108553023	650,07
MasterFlush 8156 estándar, 24 voltios	9108553024	659,36



### 2 Descarga de la cisterna/ Conexión automática del motor

Pulse el interruptor hasta que se haya absorbido el contenido de la taza. Pulsando el interruptor se activa el sistema de trituración que tritura las aguas negras y el papel para posteriormente ser conducidos, junto con el agua, al tanque de aguas negras. Las láminas del sistema de trituración fabricadas en acero inoxidable de alta calidad están diseñadas para aguantar situaciones extremas y son extremadamente robustas.



### 1 Alimentación de agua

Mantenga el interruptor pulsado hasta que se alcance el nivel de agua que se desee.

### 3 Vaciado completo

Importante en caso de marejada: para que el agua del inodoro no salpique el baño, se puede absorber totalmente mediante la bomba.

## SeaLand DHT42L / DHT61L / DHT88L / DHT110L / DHT137L

7.04

Tanque de aguas negras para uso con inodoros marinos  
Disponible en 5 tamaños: 42, 61, 88, 110 y 137 litros

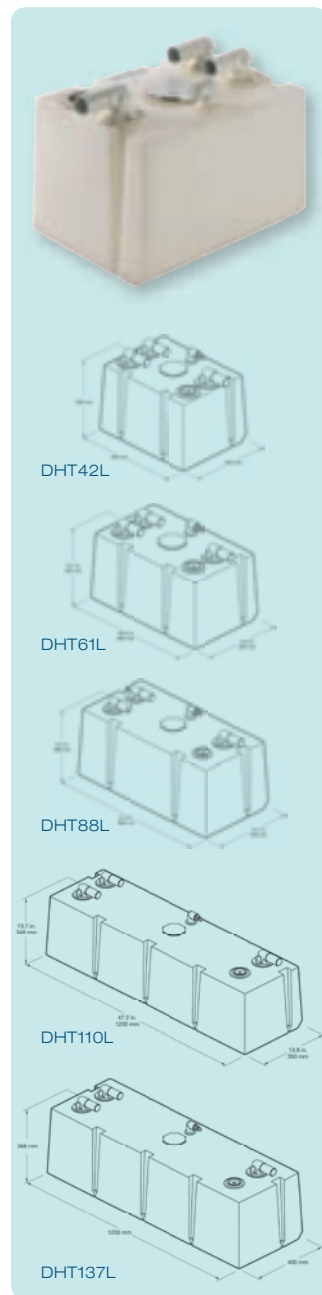

<b>Capacidad bruta</b>	DHT42L: 42 litros DHT61L: 61 litros DHT88L: 88 litros DHT110L: 110 litros DHT137L: 137 litros
<b>Material</b>	Tanque de aguas negras: polietileno Accesorios: policloruro de vinilo, ABS [acrilnitrilo-butadieno-estireno]
<b>Color</b>	Tanque de aguas negras: natural Accesorios: Blanco
<b>Dimensiones [An x Al x Fo]</b>	DHT42L: 460 x 347 x 350 mm DHT61L: 660 x 348 x 350 mm DHT88L: 800 x 388 x 400 mm DHT110L: 1200 x 348 x 350 mm DHT137L: 1200 x 388 x 400 mm
<b>Peso vacío</b>	DHT42L: 5,4 kg DHT61L: 7,7 kg DHT88L: 10,2 kg DHT110L: 14 kg DHT137L: 14,5 kg
<b>Características de calidad</b>	A prueba de fugas, diseño libre de olores de polietileno de alta resistencia [espesor de pared de 6,3 mm], agujeros pre-cortados, accesorios pre-montados y ensayados que pueden girar, dos salidas separadas para descarga en el muelle y en el mar, válvula de vacío evita daños debidos a las bombas de vacío de alta capacidad en el muelle
<b>Certificado/Directiva</b>	Según ISO 8099

- B**
- Diseño libre de olores, a prueba de fugas
- Fácil montaje con accesorios pre-montados
- Válvula de vacío para descarga segura en el muelle
- Disponible en cinco tamaños para adaptación a prácticamente todos los tipos de barcos
- Amplia selección de accesorios [p. 116-117]

**5 años de garantía\***

**Alcance del suministro:** tanque de aguas negras, 2 accesorios de salida [Ø 38 mm], 1 accesorio de entrada, 1 accesorio de ventilación [Ø 16 mm], válvula de presión, abertura de inspección con caperuza, manual de instrucciones, bolsa con accesorios de repuesto [accesorio de entrada, arandela selladora, tapón, lubricante de manguera]

Producto	N.º de art.	Precio sin IVA
SeaLand DHT42L	9107100001	257,02
SeaLand DHT61L	9107100002	284,66
SeaLand DHT88L	9107100003	321,51
SeaLand DHT110L	9107100004	349,15
SeaLand DHT137L	9107100005	376,79

\* Debido a la pared de servicio de alta resistencia del tanque de aguas negras y a la válvula de vacío integrada, la serie DHT-L tiene cinco años de garantía contra rotura o fugas.

## Accesorios preinstalados y ensayados para montaje fácil y seguro



Pre-montado y pre-ensayado

- 1 Accesorio de salida a cubierta o bomba de descarga
- 2 Accesorio de salida a cubierta o bomba de descarga
- 3 Abertura de inspección [y ubicación del indicador opcional de nivel]
- 4 Conexión de ventilación
- 5 Válvula de vacío
- 6 Entrada del inodoro



## SeaLand DTW12 / DTW24

Bomba para descarga de tanque de aguas negras para 12 ó 24 voltios CC

7.04



<b>Caudal</b>	1130 litros por hora	
<b>Tensión</b>	DTW12: 12 voltios CC DTW24: 24 voltios CC	
<b>Consumo de corriente</b>	DTW12: 6 A DTW24: 3 A	
<b>Protección requerida</b>	DTW12: 10 A seccionador/fusible DTW24: 5 A seccionador/fusible	
<b>Conexión de manguera</b>	38 mm DI manguera sanitaria	
<b>Material</b>	Cuerpo de la bomba: polipropileno reforzado con fibra de vidrio Fuelle: resina sintética PE/PP Válvulas: EPDM	
<b>Color</b>	Blanco	
<b>Dimensiones [An x Al x Fo]</b>	349 x 197 x 171 mm	
<b>Peso</b>	3,5 kg	
<b>Características de calidad</b>	Robusto diseño de bomba de larga vida útil, marcha en seco sin daños, bombea líquidos y sólidos, motor con protección térmica, funcionamiento silencioso, funcionamiento silencioso	
<b>Certificados/directivas</b>	ISO 8846, directiva CEM 2004/108/CE	
<b>Alcance del suministro:</b> bomba de descarga de aguas negras, manual de instrucciones		
<b>Producto</b>	<b>N.º de art.</b>	<b>Precio sin IVA</b>
SeaLand DTW12	9107100006	288,65
SeaLand DTW24	9107100007	306,20

### C

Funcionamiento silencioso

Selección entre dos modelos para 12 ó 24 voltios CC

Diseño de fuelle de larga vida útil

**5 años de garantía\***

\* Debido al diseño único de fuelle, ofrecemos una garantía de cinco años contra desgaste del fuelle.

## SeaLand DTD01-12 / DTD01-24

Control de descarga de tanque

Para uso en combinación con el indicador de nivel de tanque DTM04

7.04

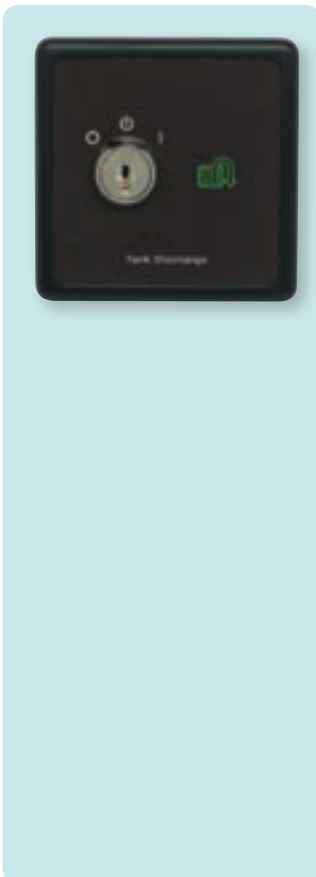

<b>Tensión</b>	DTD01-12: 12 voltios CC DTD01-24: 24 voltios CC	
<b>Consumo de corriente</b>	0,16 A	
<b>Protección requerida</b>	1 A seccionador/fusible	
<b>Material</b>	Marco: ABS Panel de control: de resina de policarbonato	
<b>Color</b>	Negro	
<b>Dimensiones [An x Al x Fo]</b>	83 x 83 x 10 mm	
<b>Peso</b>	1,0 kg	
<b>Características de calidad</b>	Interruptor de control con llave para descarga automática o manual, evita descarga accidental en aguas restringidas cuando esté en la posición OFF [desconectado]	
<b>Certificados/directivas</b>	ISO 8846, directiva CEM 2004/108/CE	

### D

Descarga fácil y segura del tanque de aguas negras

Descarga manual en aguas no restringidas

No hay peligro de descarga accidental en aguas restringidas

Facilita los trabajos de fontanería eliminando las válvulas Y

**Alcance del suministro:** panel eléctrico de control de descarga, 2 llaves, manual de instrucciones

Producto	N.º de art.	Precio sin IVA
SeaLand DTD01-12	9107100011	210,96
SeaLand DTD01-24	9107100012	210,96

### SeaLand DTM01C

Indicador de nivel de tanque

Unidad de un nivel para indicador de nivel de tanque con un interruptor nivel y luz roja de advertencia

7.04



<b>Tensión</b>	12/24 voltios CC
<b>Consumo de corriente</b>	16 mA
<b>Protección requerida</b>	0,5 A seccionador/fusible
<b>Material</b>	Marco: ABS Panel de control: de poliéster Caperuza: PVC Flotador: de caucho nitrílico duro
<b>Color</b>	Marco y panel de control: negros Caperuza: blanca
<b>Dimensiones [An x Al x Fo]</b>	Panel: 83 x 51 x 10 mm
<b>Peso</b>	1,0 kg
<b>Características de calidad</b>	Interruptor de flotador altamente fiable, activa una luz roja de advertencia cuando el tanque de aguas negras esté aprox. ¾ lleno. Fácil montaje en tanques de aguas negras SeaLand en lugar de la caperuza de la abertura de inspección.
<b>Certificados/directivas</b>	ISO 8846, directiva CEM 2004/108/CE

**Alcance del suministro:** conjunto de un interruptor de flotador con caperuza, panel de pantalla con una luz

Producto	N.º de art.	Precio sin IVA
SeaLand DTM01C	9107100009	72,78

E

Solución sencilla y de bajo coste

Diseño fiable y probado

Fácil instalación

### SeaLand DTM04

Indicador de nivel de tanque

Unidad de cuatro niveles con tres interruptores de nivel y cuatro LED de color

7.04

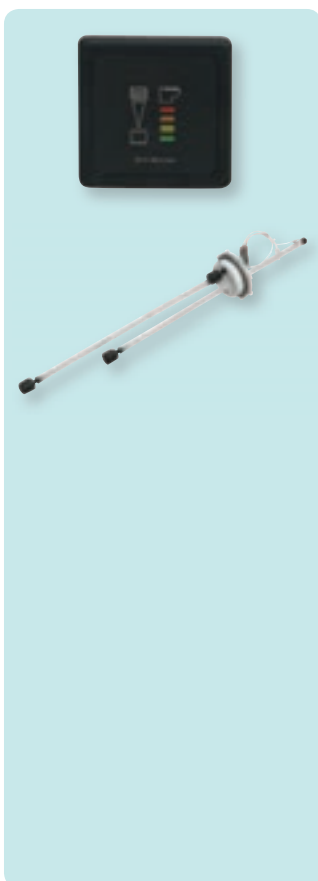

<b>Tensión</b>	12/24 voltios CC
<b>Consumo de corriente</b>	12 voltios CC: 8 mA 24 voltios CC: 4 mA
<b>Protección requerida</b>	1 A seccionador/fusible
<b>Material</b>	Marco: ABS Panel de control: de resina de policarbonato Caperuza: PVC Flotador: de caucho nitrílico duro
<b>Color</b>	Marco y panel de control: negros Caperuza: blanca
<b>Dimensiones [An x Al x Fo]</b>	Panel: 83 x 83 x 10 mm
<b>Peso</b>	1,0 kg
<b>Características de calidad</b>	Unidad muy fiable con tres interruptores de nivel preajustados, nivel de tanque de aguas negras indicado por LED de cuatro colores [vacío, bajo, medio, lleno]. Fácil montaje en tanques de aguas negras SeaLand en lugar de la caperuza de la abertura de inspección. Precableado para conexión a un relé opcional para bloquear inodoros eléctricos cuando el tanque esté lleno.
<b>Certificados/directivas</b>	ISO 8846, directiva CEM 2004/108/CE

**Alcance del suministro:** caperuza con tres interruptores de nivel, panel de pantalla con cuatro luces, manual de instrucciones

Producto	N.º de art.	Precio sin IVA
SeaLand DTM04	9107100010	257,02
<b>Extras opcionales:</b>		
Relé de 12 voltios	9107100013	14,69
Relé de 24 voltios	9107100014	14,69

E

Modelo de confort con indicación de cuatro niveles

Diseño muy fiable – no hay confusiones, no existen lecturas erróneas

Fácil instalación

Ajuste del interruptor de flotador a la longitud requerida

Relé opcional para bloquear el inodoro cuando el tanque esté lleno.

# Para una agradable brisa de aire fresco

¿Buscando un medio eficaz para detener la salida de olores a través de la ventilación del tanque de aguas negras? Con el filtro de ventilación de SeaLand mantiene su embarcación con olor limpio y agradable sin necesidad de ninguna sustancia química en el tanque de aguas negras. En nuestra gama de accesorios encuentra todo lo que necesita para conectar su sistema de tanque de aguas negras a su inodoro de a bordo.

**Filtro de carbón activo de alta calidad**

## SeaLand DVF1619

Filtro de ventilación del tanque de aguas negras [Ø 16 mm ó 19 mm]

Detiene el escape de olores a través de la ventilación del tanque de aguas negras

7.04



<b>Material</b>	Medio filtrante: carbón activado granular [GAC] Carcasa del filtro de ventilación: PVC Adaptadores de manguera: polipropileno Soporte de montaje: polipropileno
<b>Color</b>	Filtro de ventilación: gris Adaptadores de manguera: blanco Soporte de montaje: blanco
<b>Dimensiones [An x Al x Fo]</b>	400 x 80 x 80 mm
<b>Peso</b>	1,0 kg
<b>Características de calidad</b>	Material de filtración especialmente desarrollado elimina olores reteniendo gases más pesados que el aire, no es necesario aplicar sustancias químicas al inodoro para controlar olores en el tanque de aguas negras, el cartucho del filtro puede ser reemplazado fácilmente sin tocar el medio filtrante.

**Alcance del suministro:** filtro de ventilación, dos adaptadores de manguera de 16 mm, dos adaptadores de manguera de 19 mm, soporte de montaje, dos sujetadores, manual de instrucciones

Producto	N.º de art.	Precio sin IVA
SeaLand DVF1619	9107100008	72,78

**F**

**Material filtrante de tipo único absorbedor de olores**

**Elimina la necesidad de sustancias químicas en el tanque de aguas negras**

**Incluye adaptadores para mangueras de 16 y 19 mm**

**No usar con sistemas de tratamiento de aguas negras activados con cloro**

## SeaLand Zubehör

Accesorios para fontanería de sistema de tanque de aguas negras

Para conexión y reparación de manguera de 38 mm en un sistema sanitario

7.04

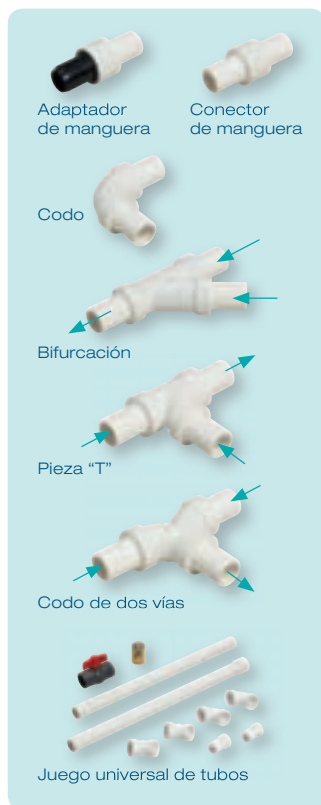

### Productos y usos

#### Adaptadores de manguera

Conecta manguera de 38 mm a manguera de 25 mm  
Conecta manguera de 40 mm a manguera de 38 mm

#### Conector de manguera

Conecta segmentos de manguera de 38 mm para reparación o mantenimiento

#### Codo

Para curvas suaves, elimina pliegues de manguera  
A ser usado cuando el radio de curvatura sea menor que 210 mm

#### Bifurcación

Conecta intersecciones de segmentos de manguera de 38 mm en la dirección de flujo indicada [ver figura]

#### Pieza "T"

Conecta intersecciones de segmentos de manguera de 38 mm en la dirección de flujo indicada [ver figura]

#### Codo de dos vías

Conecta intersecciones de segmentos de manguera de 38 mm en la dirección de flujo indicada [ver figura]

#### Juego universal de tubos

A ser instalado en donde deba ser evitada una manguera de aguas negras.  
El juego incluye dos longitudes de tubo de PVC de 38 mm, accesorios diversos, una válvula esférica para mantenimiento, pegamento para PVC e instrucciones para pegar.

Material	Cloruro de polivinilo	
Color	Blanco	
Producto	N.º de art.	Precio sin IVA
Adaptador de manguera 38 mm x 25 mm	9107100022	6,36
Adaptador de manguera 40 mm x 38 mm	9107100026	10,04
Conector de manguera 38 mm x 38 mm	9107100020	9,12
Codo 38 mm	9107100021	9,12
Bifurcación 38 mm	9107100024	13,73
Pieza en "T" 38 mm	9107100025	13,73
Codo de dos vías 38 mm	9107100023	13,73
Juego universal de tubos	9107100027	72,78

**G**

**Accesorios de alta calidad y de larga vida útil**

**Compatible con manguera OdorSafe Plus 38 [p. 119]**

**Pre-pegado y testado**

## SeaLand MaxFlex 38 / 25 / 19 / 16

7.04

Manguera de alta calidad, muy flexible, para múltiples usos sanitarios

Disponible en cuatro tamaños: Ø 38 mm, Ø 25 mm, Ø 19 mm y Ø 16 mm



<b>Material</b>	Cloruro de polivinilo flexible
<b>Color</b>	Blanco
<b>Presión de operación</b>	<b>MaxFlex 38:</b> 4 bar <b>MaxFlex 25:</b> 6 bar <b>MaxFlex 19:</b> 8 bar <b>MaxFlex 16:</b> 8 bar
<b>Diámetro [Ø] interior/exterior</b>	<b>MaxFlex 38:</b> 39 mm/47 mm <b>MaxFlex 25:</b> 26 mm/32 mm <b>MaxFlex 19:</b> 20 mm/24 mm <b>MaxFlex 16:</b> 17 mm/22 mm
<b>Espesor de pared</b>	<b>MaxFlex 38:</b> 4,1 mm <b>MaxFlex 25:</b> 2,9 mm <b>MaxFlex 19:</b> 2,3 mm <b>MaxFlex 16:</b> 2,6 mm
<b>Radio interior de curvatura</b>	<b>MaxFlex 38:</b> 152 mm <b>MaxFlex 25:</b> 102 mm <b>MaxFlex 19:</b> 78 mm <b>MaxFlex 16:</b> 65 mm
<b>Longitud de la manguera</b>	15 m
<b>Peso [g/m]</b>	<b>MaxFlex 38:</b> 700 g <b>MaxFlex 25:</b> 340 g <b>MaxFlex 19:</b> 200 g <b>MaxFlex 16:</b> 190 g
<b>Temperatura de trabajo</b>	-17 °C a +65 °C
<b>Características de calidad</b>	Manguera muy flexible, fácil montaje, adecuada para múltiples usos sanitarios [38 mm lo mejor para inodoro, conexiones de bomba y de tanque; 25 mm comúnmente usada en algunos inodoros eléctricos marinos; 19 mm y 16 mm comúnmente usada para sistemas de ventilación]. No apta para agua potable

Alcance del suministro: Bobina de 15 m

Producto	N.º de art.	Precio sin IVA
SeaLand MaxFlex 38	9107100016	118,84
SeaLand MaxFlex 25	9107100017	91,20
SeaLand MaxFlex 19	9107100018	72,78
SeaLand MaxFlex 16	9107100019	54,35

H

Manguera extremadamente flexible

De fácil montaje

Adecuada para muchos usos sanitarios

## SeaLand OdorSafe Plus 38

7.04

Manguera sanitaria con excelentes propiedades de barrera contra olores

Disponible en Ø 38 mm para sistema de aguas negras

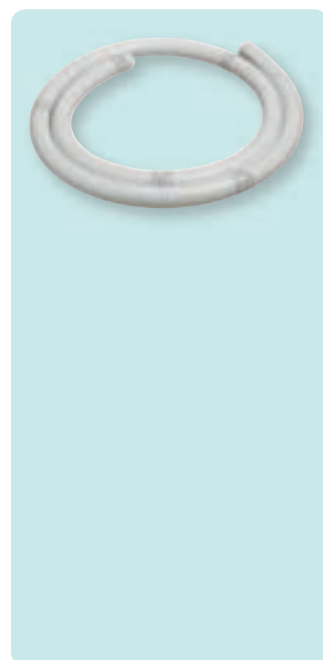

<b>Material</b>	Cloruro de polivinilo flexible
<b>Color</b>	Blanco
<b>Presión de operación</b>	6 bar
<b>Diámetro [Ø] interior/exterior</b>	38 mm/47 mm
<b>Espesor de pared</b>	4,1 mm
<b>Radio interior de curvatura</b>	190,5 mm
<b>Longitud de la manguera</b>	15 m
<b>Peso [g/m]</b>	710 g
<b>Temperatura de trabajo</b>	-17 °C a +65 °C
<b>Características de calidad</b>	Excelente barrera contra olor, hasta 500 % más efectiva que otras mangueras sanitarias, disponible en Ø 38 mm para sistemas de aguas negras, espiral de refuerzo de PVC, no existe fricción ni peligro de obturación gracias a la suave superficie interior

Alcance del suministro: Bobina de 15 m

Producto	N.º de art.	Precio sin IVA
SeaLand OdorSafe Plus 38	9107100015	367,57

I

La manguera más resistente contra olores del mercado marino

5 años de garantía



# Inodoros portátiles – ideales para pequeñas embarcaciones

Manejable y seguro: Los inodoros portátiles de la serie 970 ofrecen el confort de un hogar en su embarcación. Las funciones útiles en un mínimo espacio garantizan que domine la higiene durante la navegación.

## Serie Dometic 970

Inodoros portátiles con ahorro de espacio con descarga de 360° a presión

7.01



	972	
Capacidad del tanque de agua de barrido	8,7 litros	
Capacidad del tanque de aguas negras	9,8 litros	
Material	ABS [acrilnitrilo-butadieno-estireno]	
Color	Blanco/beige o blanco/gris	
Dimensiones [ An x Al x Fo ]	333 x 317 x 387 mm	
Peso	5,4 kg	
	976	
Capacidad del tanque de agua de barrido	8,7 litros	
Capacidad del tanque de aguas negras	18,9 litros	
Material	ABS [acrilnitrilo-butadieno-estireno]	
Color	Blanco/beige o blanco/gris	
Dimensiones [ An x Al x Fo ]	333 x 387 x 387 mm	
Peso	5,9 kg	
Producto	N.º de art.	Precio sin IVA
Dometic 972, blanco/beige	9108557678	101,24
Dometic 972, blanco/gris	9108557679	101,24
Dometic 976, blanco/beige	9108557680	111,93
Dometic 976, blanco/gris	9108557681	111,93

Tanque de agua de 8,7 litros para descarga – suficiente para 27 descargas

Fuerte descarga de 360° a presión para limpieza efectiva

Indicador de nivel de tanque

Atractivo diseño

## Accesorios para la serie 970 Dometic

Tanques adicionales/juegos de descarga/kit de fijación

7.01



	DTK972	DTK976
Capacidad del tanque de aguas negras	9,8 litros	18,9 litros
Material	ABS [acrilnitrilo-butadieno-estireno]	ABS [acrilnitrilo-butadieno-estireno]
Color	Gris	Gris
Dimensiones [ An x Al x Fo ]	333 x 190 x 387 mm	333 x 270 x 387 mm
Peso	1,8 kg	2,3 kg
Producto	N.º de art.	Precio sin IVA
Dometic DTK972	9107100030	47,44
Dometic DTK976	9107100031	65,41

Ideal para el uso como tanque de aguas negras de reserva [standby]



	MSD972	MSD976
Material	PVC	PVC
Color	Blanco	Blanco
Peso	0,14 kg	0,16 kg
Producto	N.º de art.	Precio sin IVA
Dometic MSD972	9107100028	11,52
Dometic MSD976	9107100029	12,44



Juegos de descarga para el muelle



Para montaje fácil y seguro		
Producto	N.º de art.	Precio sin IVA
Kit de fijación para la serie 970	9108559158	18,10

**Dometic Care**

**7.03**



Dometic SpecialCare



Dometic PowerCare



Pastillas Dometic PowerCare



Dometic ExtraCare



Dometic TankCare



Dometic QualityCare



Dometic ComfortCare

**Dometic SpecialCare**

**Aditivo ecológicamente compatible para el tanque de aguas negras. Las aguas negras pueden ser eliminadas en casi todas las estaciones de bombeo.**

- Excelente protección contra olores, facilita el depósito de aguas negras y su descarga
- Ecológico, distinguido con el sello ecológico de calidad
- Permanece efectivo después de congelación y descongelación, aroma agradable y fresco

**Cantidad** 1,5 litros

**Dometic PowerCare**

**Aditivo altamente efectivo para el tanque de aguas negras. Descompone residuos en líquido y evita olores desagradables.**

- **Con fórmula mejorada**
- Evita la formación de gas y olores desagradables en el tanque de aguas negras
- Descompone residuos en líquido para facilitar la descarga
- Permanece efectivo después de congelación y descongelación, dosificación sencilla con tira de medición

**Cantidad** 1,5 litros

**Pastillas Dometic PowerCare**

**Aditivo altamente efectivo para el tanque de aguas negras. Descompone residuos en líquido y evita olores desagradables.**

- Pastillas en envoltorio autodisolvente, evitan la formación de gas y olores desagradables en el tanque de aguas negras
- Práctica dosificación: 1 pastilla por cada llenado del depósito [20 l] es suficiente, descompone residuos en líquido para facilitar la descarga, permanece efectivo después de congelación y descongelación, uso sencillo

**Cantidad** 16 unidades

**Dometic ExtraCare**

**Aditivo fluido para el tanque de agua de barrido. Puede ser usado sólo o en combinación con otros aditivos Dometic para inodoro.**

- Limpia y cuida, genera un barrido más suave, reduce la formación de cal
- Evita manchas, protege las juntas de goma, una capa extremadamente delgada de protección facilita la limpieza de la taza del inodoro
- El ambientador integrado añade una agradable fragancia

**Cantidad** 1,5 litros

**Dometic TankCare**

**Aditivo altamente eficiente para limpieza periódica del tanque de aguas negras. Elimina incrustaciones orgánicas e inorgánicas de las paredes y componentes interiores del tanque.**

- Limpieza sin esfuerzo: sencillamente añada al tanque y deje actuar, dosificación económica: **sólo 150 ml** de aditivo para una limpieza
- Limpieza a fondo, agradable frescura, previene la sedimentación

**Cantidad** 0,475 litros

**Dometic QualityCare**

**Limpiador de taza de inodoro altamente efectivo. Ideal para porcelana y cerámica, pero también para plástico y fibra de vidrio.**

- Limpieza eficiente, resultados brillantes, quita rápidamente manchas e incrustaciones de la taza del inodoro
- Consistencia cremosa, se adhiere a la taza
- Aplique sencillamente a la taza y debajo del borde, deje actuar, a continuación quítelo cepillando

**Cantidad** 0,473 litros

**Dometic ComfortCare**

**Papel higiénico especial y de rápida desintegración**

- De rápida desintegración, con lo que se previenen obstrucciones, de 2 capas, extrasuave
- Facilita la descarga del tanque de aguas negras

**Cantidad** 4 unidades

Producto	N.º de art.	Precio sin IVA
Dometic SpecialCare, 1,5 l	9107200036	<b>9,13</b>
Dometic PowerCare, 1,5 l	9107200029	<b>8,07</b>
Pastillas Dometic PowerCare, 16 unidades	9107200050	<b>9,93</b>
Dometic ExtraCare, 1,5 l	9107200022	<b>8,08</b>
Dometic TankCare, 0,475 l	9107200043	<b>7,96</b>
Dometic QualityCare, 0,473 l	9107200004	<b>7,05</b>
Dometic ComfortCare, 4 unidades	9107200081	<b>2,80</b>

Higiene total para su inodoro móvil

Olor especialmente fresco y agradable

Dosificación económica

Envases manejables

# Pedidos por fax +34 900 100 245

Simplemente copiar, rellenar y enviar por fax.

Remitente/sello

## Dometic Spain, S.L.

Avda. Sierra de Guadarrama, 16  
28691 Villanueva de la Cañada  
Madrid

## ¿Más productos...? Nuevos productos. Nuevos catálogos.



### “Mi libertad”

El amplio catálogo especializado de Dometic WAECO para el sector de camping/caravanas. Una amplia gama de productos – refrigeración, aire acondicionado, electrónica, sistemas de video para marcha atrás, accesorios de vehículos, luces, ventanas, equipamiento de cocinas y sanitarios.



### “En ruta”

La acreditada gama de accesorios para camiones y furgonetas. Aires acondicionados, equipamiento de refrigeración y de cocina, sistemas de video para marcha atrás, soluciones de confort y electrónica.



### “Disfrute de su automóvil”

Accesorios de seguridad y confort para turismos y furgonetas. Desde el sistema de ayuda para aparcar y los sistemas de vídeo para marcha atrás hasta el mantenimiento de la batería. Además, una amplia oferta de neveras para el trabajo y el tiempo libre.



### “Superyacht Air Conditioning and Sanitation”\*

Sistemas completos, elementos de mando y accesorios para yates grandes: aires acondicionados por circuito de agua fría, evaporadores directos, soluciones especiales, productos sanitarios.

\*(en inglés)

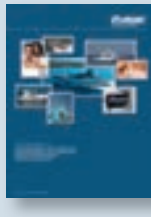

### “Cruisair by Dometic GROUP”\*

Gran selección de evaporadores directos y aires acondicionados por circuito de agua fría. Elementos de mando y accesorios que combinan perfectamente. Además: sistemas marinos de climatización Dometic y sistemas de refrigeración Eskimo Ice para pescado.

\*(en inglés)

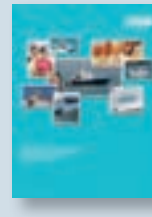

### “MarineAir Systems® by Dometic GROUP”\*

Hoja de datos técnicos para: aires acondicionados por evaporación directa, aires acondicionados por circuito de agua fría, elementos de mando y accesorios. También representado: sistemas marinos de climatización Dometic y sistemas de refrigeración Eskimo Ice para pescado.

\*(en inglés)

También puede solicitar nuestro catálogo en la dirección de internet [www.dometic.es](http://www.dometic.es) y [www.waeco.es](http://www.waeco.es) o por teléfono marcando el número **+34 902 111 042**

¿Le interesan nuestros productos pero todavía tiene preguntas? ¿O quizás tenga alguna consulta sobre un artículo que acaba de comprar? Estaremos encantados de poder ayudarle. No en vano, detrás de nuestros productos se esconde una filosofía: diversión y comodidad para personas en movimiento. Y esto empieza ya en el momento de la compra de nuestros productos. En el futuro también queremos convencerle con una amplia oferta en tecnología móvil.

¿Siente curiosidad? ¡Solicite los catálogos detallados!

Línea de información para distribuidores y clientes finales:

Tel +34 902 111 042

Fax +34 900 100 245

La vía directa de contacto con Dometic WAECO. Recibirá asesoramiento personal sobre todos los productos de nuestra gama, e información sobre dónde se encuentra el distribuidor más cercano.

Internet:

[www.dometic.es](http://www.dometic.es) | [www.waeco.es](http://www.waeco.es)

[info@dometic.es](mailto:info@dometic.es)

Merece la pena visitar nuestras páginas web. Aquí encontrará la gama de productos completa, ordenada de forma clara y descrita al detalle. Además, podrá leer aspectos interesantes sobre nuestra empresa, ofertas actuales y podrá solicitar en línea otros catálogos especiales.



El **Grupo Dometic** es una empresa orientada al cliente, líder mundial en el suministro de productos innovadores para caravanas, autocaravanas, automóviles, camiones y la industria náutica. Proveemos a fabricantes y a distribuidores con una completa gama de aires acondicionados, frigoríficos, toldos, cocinas, sistemas sanitarios, iluminación, equipos móviles de abastecimiento energético, soluciones para mayor seguridad y confort, ventanas, puertas y demás equipamiento para hacerle la vida fuera del hogar más cómoda.

El Grupo Dometic suministra también equipamiento para talleres para el servicio y mantenimiento de aire acondicionado integrado.

El Grupo Dometic ofrece así mismo frigoríficos específicamente diseñados para habitaciones de hotel y oficinas, para el transporte y conservación de productos médicos así como bodegas para vinos.

Nuestros productos se venden en cerca de 100 países y se producen principalmente en nuestras fábricas ubicadas alrededor del mundo.



# Gran gama de accesorios para yates y embarcaciones



 **Dometic**  
GROUP

**Dometic Spain S.L.**  
Avda. Sierra del Guadarrama, 16  
E-28691 Villanueva de la Cañada  
Madrid  
Tel +34 902 111 042  
Fax +34 900 100 245  
Mail info@dometic.es

**Dometic Portugal**  
Apartado de correos 100  
P -2669-908 Venda Do Pinheiro  
Tel +351 963 017 686  
Fax +351 261 853 045  
Mail info@dometic.pt

#### AUSTRALIA

**Dometic Australia Pty. Ltd.**  
1 John Duncan Court  
Varsity Lakes QLD 4227  
Tel +61 7 55076000  
Fax +61 7 55076001  
Mail sales@waeco.com.au

#### AUSTRIA

**Dometic Austria GmbH**  
Neudorferstrasse 108  
A-2353 Guntramsdorf  
Tel +43 2236 908070  
Fax +43 2236 90807060  
Mail info@waeco.at

#### BENELUX

**Dometic Benelux B.V.**  
Ecustraat 3  
NL-4879 NP Etten-Leur  
Tel +31 76 5029000  
Fax +31 76 5029090  
Mail info@dometic.nl

#### CHINA

**WAECO Impex Ltd.**  
Taipei Office  
2 Fl-3 · No. 56 Tunhua South Road,  
Sec 2  
Taipei 106, Taiwan  
Tel +886 2 27014090  
Fax +886 2 27060119  
Mail marketing@waeco.com.tw

#### DENMARK

**Dometic Denmark A/S**  
Nordensvej 15, Taulov  
DK-7000 Fredericia  
Tel +45 75585966  
Fax +45 75586307  
Mail info@waeco.dk

#### FINLAND

**Dometic Finland OY**  
Mestarintie 4  
FIN-01730 Vantaa  
Tel +358 20 7413220  
Fax +358 9 7593700  
Mail info@dometic.fi

#### FRANCE

**Dometic S.N.C.**  
ZA du Pré de la Dame Jeanne  
B.P. 5  
F-60128 Plailly  
Tel +33 3 44633526  
Fax +33 3 44633518  
Mail marine@dometic.fr

#### GERMANY

**Dometic WAECO International GmbH**  
Hollefeldstraße 63  
D-48282 Emsdetten  
Tel +49 2572 879-0  
Fax +49 2572 879-300  
Mail info@dometic-waeco.de

#### HONG KONG

**WAECO Impex Ltd.**  
Suites 2207-11 · 22/F · Tower 1  
The Gateway · 25 Canton Road  
Tsim Sha Tsui · Kowloon  
Tel +852 2 4632750  
Fax +852 2 4639067  
Mail info@waeco.com.hk

#### ITALY

**Dometic Italy S.p.A.**  
Via Virgilio, 3  
I-47122 Forlì  
Tel +39 0543 754901  
Fax +39 0543 754983  
Mail vendite@dometic.it

#### NORWAY

**Dometic Norway AS**  
Skolmar 24  
N-3232 Sandefjord  
Tel +47 33428450  
Fax +47 33428459  
Mail firmapost@waeco.no

#### SOUTH AFRICA

**Dometic (Pty) Ltd.**  
Regional Office  
South Africa & Sub-Saharan Africa  
P.O. Box 2562  
2008 Bedfordview  
Tel +27 11 4504978  
Fax +27 11 4504976  
Mail info@dometic.co.za

#### SWEDEN

**Dometic Scandinavia AB**  
Gustaf Melins gata 7  
S-421 31 Västra Frölunda  
Tel +46 31 7341100  
Fax +46 31 7341101  
Mail info@waeco.se

#### SWITZERLAND

**Dometic Switzerland AG**  
Riedackerstrasse 7a  
CH-8153 Rümlang  
Tel +41 44 8187171  
Fax +41 44 8187191  
Mail info@dometic-waeco.ch

#### UNITED ARAB EMIRATES

**Dometic AB**  
Regional Office Middle East  
P O Box 74775  
Dubai  
Tel +971 4 321 2160  
Fax +971 4 321 2170  
Mail info@dometic.ae

#### UNITED KINGDOM

**Dometic UK Ltd.**  
Dometic House, The Brewery,  
Blandford St. Mary  
Dorset DT11 9LS  
Tel +44 844 626 0133  
Fax +44 844 626 0143  
Mail bestbrands@dometic.co.uk

Dirección del distribuidor:

 **Dometic**

**WAECO**  
by Dometic GROUP

**Sealand**  
by Dometic GROUP