

SAL[®] Spectrum *AquaLight*[®] Color Underwater Light Owner's Manual

IMPORTANT SAFETY INSTRUCTIONS
READ AND FOLLOW ALL INSTRUCTIONS
SAVE THESE INSTRUCTIONS



Table of Contents

Section I.	Installing Light Fixture During New Pool or Spa Construction	3
Section II.	Replacing Light Fixture in an Existing Pool or Spa	4
Section III.	Switch Options for Synchronizing Multiple <i>SAL</i> Spectrum <i>AquaLight</i> Fixtures	5
Section IV.	<i>SAL</i> Operating Instructions	6
Section V.	Replacing Lamps	6
Section VI.	<i>SAL</i> Spectrum <i>AquaLight</i> Replacement Parts	8
Sección I.	Instalación del artefacto de iluminación durante la construcción de una piscina nueva o baño termal	11
Section I.	Installation du luminaire pendant la construction d'une nouvelle piscine ou d'un nouveau spa	19

⚠ DANGER



RISK OF ELECTRICAL SHOCK OR ELECTROCUTION

This underwater light must be installed by a licensed or certified electrician in accordance with the National Electrical Code and all applicable local codes and ordinances. Improper installation will create an electrical hazard which could result in death or serious injury to pool or spa users, installer, or others due to electrical shock, and may also cause damage to property. Read and follow the specific instructions below.

⚠ WARNING

Before installing this underwater light, read and follow all warning notices and instructions accompanying this light. Failure to follow safety warnings and instructions can result in severe injury, death, or property damage. Call (800) 831-7133 for additional free copies of these instructions.

Important Notice



Attention Installer.

This manual contains important information about the installation, operation and safe use of this product. This information should be given to the owner/operator of this equipment.

Pentair Water Pool and Spa, Inc.

1620 Hawkins Ave., Sanford, NC 27330 • (800) 831-7133 • (919) 566-8000
10951 West Los Angeles Ave., Moorpark, CA 93021 • (800) 831-7133 • (805) 553-5000
Visit us on the Internet at: www.pentairpool.com or www.staritepool.com



⚠ DANGER! Risk of Electrical Shock or Electrocution!



This product must be installed by a licensed or certified electrician or a qualified pool serviceman in accordance with the National Electrical Code and all applicable local codes and ordinances. Improper installation will create an electrical hazard which could result in death --- or serious injury to pool users, installers or others due to electrical shock, and may also cause damage to property. Always disconnect the power to the pool light at the circuit breaker before servicing the light. Failure to do so could result in death or serious injury to serviceman, pool users or others due to electrical shock. READ AND FOLLOW ALL INSTRUCTIONS IN THIS MANUAL.

⚠ WARNING — Important Safety Information for Pentair Niche and Light Installation

- All Niche and Light installations must conform with all codes. If local codes mandate a cord seal, use Pentair plastic niches (P/N 79206600 and P/N 79206700).
- Under no circumstances replace lights by splicing wire under water or behind niche.

**⚠ WARNING — RISK OF ELECTRIC SHOCK AND INJURY.
USE ONLY THE INSTALLATION METHOD SPECIFIED BELOW.**

Important Safety Information for Fountain Fixture Installations

Location of Luminaire Use	Pentair Fountain Fixture* (P/N 560000 – P/N 560001) (P/N 560002 – P/N 560003)	Required Installation Method
Swimming Pool or Spa	Wet-Niche Swimming Pool (or Spa) Luminaire (Light)	Fixture Housing (Forming Shell) ONLY. DO NOT USE Fountain Fixture Stand.
Fountain	Wet-Niche Submersible Swimming Pool (or Spa) Luminaire (Light)	Fixture Housing (Forming Shell) or Fountain Fixture Stand.

(* **Note:** Wet-niche luminaires complying with requirements for both uses may bear both the Listed Wet-Niche Swimming Pool (or Spa) Luminaire UL Mark and the Listed Wet-Niche Submersible Luminaire UL Mark. A luminaire not bearing the corresponding UL Listing Mark is not considered by UL to have been produced under UL's Listing and Follow-Up Service for the associated usage location.

© 2007 Pentair Water Pool and Spa, Inc. All rights reserved.

1620 Hawkins Ave., Sanford, NC 27330 • (800) 831-7133 • (919) 566-8000
10951 West Los Angeles Ave., Moorpark, CA 93021 • (800) 831-7133 • (805) 553-5000

This document is subject to change without notice.

Trademarks and Disclaimers: Pentair Water Pool and Spa, SAL, Spectrum AquaLight, SAm, and Spectrum Amerlite are registered trademarks of Pentair Water Pool and Spa, Inc. Other trademarks and trade names may be used in this document to refer to either the entities claiming the marks and names of their products. Pentair Water Pool and Spa, Inc. disclaims any proprietary interest in trademarks and trade names other than its own.

Section I. Installing Light Fixture During New Pool or Spa Construction

A. The electrician must complete preparatory steps before light fixture is installed; see Figure 1.

1. Ensure that the pool or spa meets the requirements of the current National Electrical Code and all local codes and ordinances. A licensed or certified electrician must install the electrical system to meet or exceed those requirements before the underwater light is installed. Some of the requirements of the National Electrical Code which the pool's or spa's electrical systems must meet are as follows.
 - a. The lighting circuit must have a Ground Fault Circuit Interrupter (GFCI) for line voltage models, and must have an appropriately rated circuit breaker.
 - b. The Junction Box (or, for 12 volt models, the low voltage transformer) must be located at least eight (8) inches above water level, at least four (4) inches above ground level, and at least 48 inches from the edge of the pool or spa; see Figure 1.
 - c. The light fixture and all metal items within five (5) feet of the pool or spa must be properly electrically bonded.
 - d. The wet niche must be properly installed so the pilot screw hole is at the 12 o'clock position and that the top edge of the underwater light's lens is at least 18 inches below the surface of the water in the pool; see Figure 1. (*Not more than 48 inch depth in Canada.*)

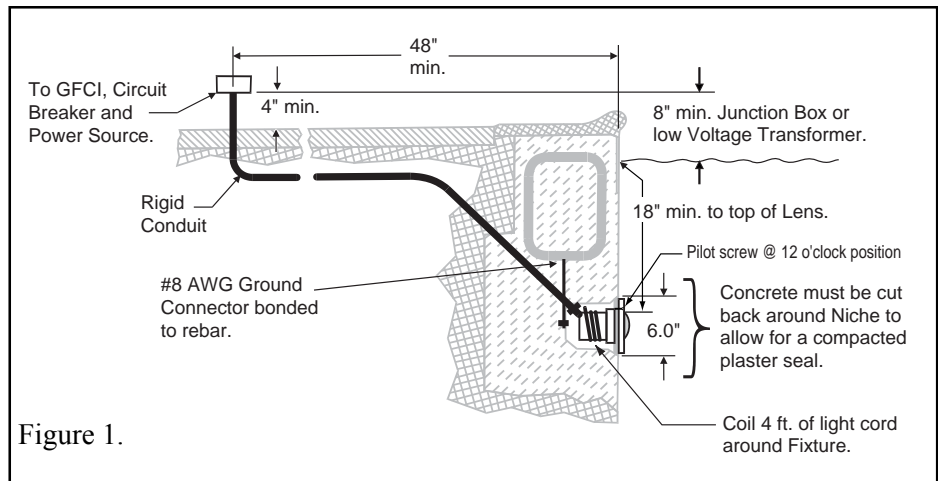

Figure 1.

NOTE

The required orientation of all Pentair lights is with the pilot screw at the 12 o'clock position. This is guaranteed by proper niche installation.

- e. The wet niche must be properly electrically bonded and grounded via the No. 8 AWG ground connector located at the rear of the niche; see Figure 1.

NOTE

The pool or spa electrical system can be verified with a Pool and Spa Electrical Qualification Test kit. The test kit is available from Pentair Water Pool and Spa, Inc. The electrical system inspection using this kit must be performed by trained and certified personnel.

2. To be certain that the pool or spa's electrical system meets all applicable requirements, the electrician should also consult the local building department.
 3. Use only Pentair Water Pool and Spa® wet niches to insure proper bonding and grounding connections.
- B. Steps to perform after the electrical system requirements are met.
1. Feed cord through conduit to Junction box, leaving at least four (4) feet of cord at the light fixture to coil around the light; see Figure 1. This four (4) feet of cord around the light allows the light to be serviced after the pool or spa is filled with water.
 2. Cut the cord at the Junction Box, leaving at least six (6) inches of cord to make connections.
 3. Strip six (6) inches of the outer cord jacket to expose the three insulated wires. Be careful not to damage the insulation on the three (3) inner wires.
 4. Install strain relief over cord jacket and connect all three (3) wires to the corresponding circuit wires in the Junction Box. Install the Junction Box cover.

⚠ WARNING

Never operate this underwater light for more than 10 seconds unless it is totally submerged in water. Without total submersion, the light assembly will get extremely hot, which may result in serious burns or in breakage of the lamp or lens. This may result in serious injury to pool or spa users, installers, or bystanders, or in damage to property.

5. Coil the 4 foot length of cord around the fixture and place the light assembly into the niche.
6. Engage the retainer tab on the bottom of the face ring, then pivot the top of the fixture inward and tighten the special pilot screw.

⚠ WARNING

Use only the special pilot screw provided with this underwater light. This screw mounts and electrically grounds the housing securely to the mounting ring and wet niche. Failure to use the screw provided could create an electrical hazard which could result in death or serious injury to pool or spa users, installers or others due to electrical shock.

7. Fill the pool or spa until the underwater light is completely submerged in water before operating the light for more than 10 seconds. Turn on main switch or circuit breaker, and the switch which operates the underwater light, to check for proper operation. Refer to Operating Instructions, Section IV.

Section II. Replacing Light Fixture in an Existing Pool or Spa

⚠ DANGER

Risk of Electrical Shock or Electrocutation



This underwater light must be installed by a licensed or certified electrician or a qualified pool or spa serviceman in accordance with the National Electrical Code and all applicable local codes and ordinances. Improper installation will create an electrical hazard which could result in death or serious injury to pool or spa users, installers or others due to electrical shock, and may also cause damage to property.

Always disconnect the power to the pool or spa light at the circuit breaker before servicing the light. Failure to do so could result in death or serious injury to serviceman, pool or spa users or others due to electrical shock.

A. Before replacing the light fixture.

1. Verify that the pool or spa meets the requirements of the current National Electrical Code and all local codes and ordinances. A licensed or certified electrician must install the electrical system to meet or exceed those requirements before the underwater light is installed. Some of the requirements of the National Electrical Code which the pool or spa's electrical system must meet are as follows:
 - a. The lighting circuit must have a Ground Fault Circuit Interrupter (GFCI) for line voltage models, and must have an appropriately rated circuit breaker.
 - b. The Junction Box (or, for 12 volt models, the low voltage transformer) must be located at least 8 inches above ground or water level, at least four (4) inches above ground level, and at least 48 inches from the edge of the pool or spa; see Figure 1.
 - c. The light fixture and all metal items within 5 feet of the pool or spa must be properly electrically bonded.
 - d. The wet niche must be properly installed so that the top edge of the underwater light's lens is at least 18 inches below the surface of the water in the pool or spa; see Figure 1.
 - e. The wet niche must be properly electrically bonded and grounded via the No. 8 AWG ground connector located at the rear of the niche; see Figure 1.

NOTE

The pool or spa electrical system can be verified with a Pool and Spa Electrical Qualification Test Kit. The test kit is available from Pentair Water Pool and Spa, Inc. The electrical system inspection using this kit must be performed by trained and certified personnel.

2. To be certain that the pool or spa's electrical system meets all applicable requirements, the electrician should also consult the local building department.
3. Use only Pentair Water Pool and Spa® wet niches to insure proper bonding and grounding connections.

B. Replacing the light fixture after electrical system requirements are met.

WARNING

Failure to bring the pool or spa's electrical system up to code requirements before installing the underwater light will create an electrical hazard which could result in death or serious injury to pool or spa users, installers, or others due to electrical shock, and may also cause damage to property.

NOTE

The light fixture may be replaced without removing water from the pool or spa.

1. Turn off main electrical switch or circuit breaker, as well as the switch which operates the underwater light.
2. To remove the light assembly, remove the special pilot screw at top of the face ring, remove the light assembly from the niche, and place the assembly on the deck.

WARNING

Be sure to keep the special pilot screw from this underwater light. This screw mounts and electrically grounds the housing securely to the mounting ring and wet niche. Failure to use the screw provided could create an electrical hazard which could result in death or serious injury to pool or spa users, installers or others due to electrical shock.

3. Remove Junction Box cover, disconnect the light fixture wires and strain relief, then pull the cord out of the conduit from the niche.
4. Feed the new light fixture cord through the conduit from the niche to the Junction Box.

NOTE

Depending on the length of the conduit, special tools may be required to pull the cord through the conduit.

5. Leave at least 4 feet of cord to coil around the light fixture; see Figure 1. This allows the light to be serviced after the pool or spa is filled with water.
6. Cut the cord at the Junction Box, leaving at least 6 inches of cord to make connections.
7. Strip 6 inches of the outer cord jacket from the cord to expose the three insulated wires. Be careful not to damage the insulation on the three inner wires.
8. Install the strain relief over the cord jacket and connect all three wires to the corresponding circuit wires in the Junction Box, black wire to power, white wire to common, and green wire to ground. Install the Junction Box cover.

WARNING

Use only the special pilot screw provided with this underwater light. This screw mounts and electrically grounds the housing securely to the mounting ring and wet niche. Failure to use the screw provided could create an electrical hazard which could result in death or serious injury to pool or spa users, installers or others due to electrical shock.

9. Replace light assembly into the niche and tighten the special pilot screw.

WARNING

Never operate this underwater light for more than 10 seconds unless it is totally submerged in water. Without total submersion, the light assembly will get extremely hot, which may result in serious burns or in breakage of the lamp or lens. This may result in serious injury to pool or spa users, installers, or bystanders, or in damage to property.

10. Fill the pool or spa until the underwater light is completely submerged in water before operating the light for more than 10 seconds. Turn on main switch or circuit breaker, as well as the switch which operates the underwater light, to check for proper operation. Refer in Operating Instructions, Section IV.

Section III. Switch Options for Synchronizing Multiple *SAL*[®]/*SAm*[®] Fixtures

A. Multiple *SAL* lights and/or *SAm* lights with colors *ALWAYS* synchronized.

1. To the extent allowed by code and capacity of the electrical equipment, multiple *SAL* lights and *SAm* lights may be controlled with a single switch so their colors will always be synchronized.

B. Multiple *SAL* lights and *SAm* lights controlled separately with color synchronization capability.

1. Separate switches may be used to control the on/off and color functions of each *SAL/SAm*. It is recommended that these switches are located next to each other to facilitate simple color synchronization when desired.

Section IV. SAL® Operating Instructions

- A. Switch ON -- The SAL turns on with the color it displayed when it was turned off.
- B. 1st OFF/ON -- The SAL illuminates white for up to 30 seconds to synchronize with other SAL lights or Sam Spectrum Amerlite lights, then rolls through the spectrum until receipt of the next switch command.
- C. 2nd OFF/ON -- The SAL locks onto the color displayed.
- D. OFF/ON -- Repeats 1st OFF/ON action (B).
- E. OFF/ON -- Repeats 2nd OFF/ON action (C).

NOTE: The OFF/ON switch action must be done in less than 5 seconds.

NOTE

To synchronize colors on multiple SAL or Sam lights, perform the above actions on both of their switches simultaneously.

Section V. Replacing Lamps (see Figure 2)

⚠ DANGER



Always disconnect power to the pool or spa light at the circuit breaker before servicing the light. Failure to do so could result in death or serious injury to installer, serviceman, pool or spa users or others due to electrical shock.

- A. Turn off main electrical switch or circuit breaker, as well as the switch which operates the underwater light.
- B. The following items will be needed:
 1. A new lens gasket (p/n 79108500).
 2. Four (4) new lamps. See Table 1.

Lamp Specifications*					Table 1.
Lamp Voltage	Lamp Wattage	Lamp Size	Lamp Type	No. per Fixture	P/N
12V	35W	MR8		1	650036
12V	35W	MR11	FTF	3	650037

* NOTE: Both 120V and 12V SALs use the same 12V lamps.

⚠ WARNING

Replace all lamps with lamps of the same type and wattage. Failure to replace the lamps with those of the same type will damage the light assembly and may cause an electrical hazard resulting in death or serious injury to pool or spa users, installers, or others due to electrical shock, and may also cause damage to property.

- C. To remove light assembly, remove the special pilot screw at top of face ring, remove light assembly from niche, and gently place assembly on deck. It is not necessary to drain down the pool or spa.

⚠ WARNING

Be sure to keep the special pilot screw from this underwater light. This screw mounts and electrically grounds the housing securely to the mounting ring and wet niche. Failure to use the screw provided could create an electrical hazard which could result in death or serious injury to pool or spa users, installers or others due to electrical shock.

⚠ WARNING

Be sure the power of OFF before removing or installing lamps. Allow lamps to cool before re-lamping. This light fixture uses quartz halogen lamps. Hold lamps on the outside only. **DO NOT** touch the bulb or inside reflector surface with bare hands; doing so could severely reduce lamp life.

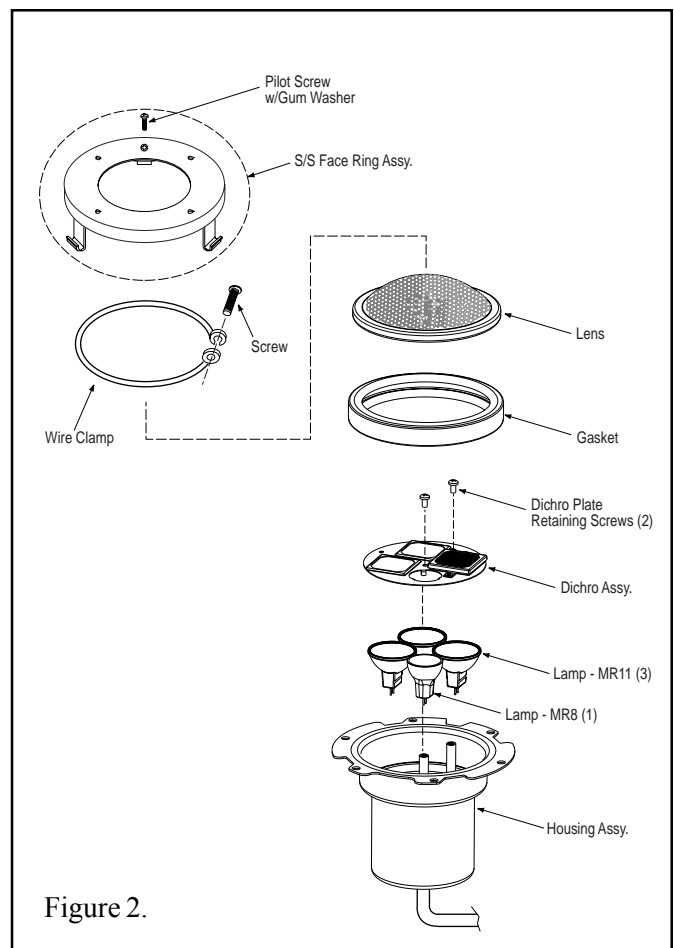

- D. Disassemble the light fixture and remove lamps. See Figure 2.

1. Remove the Phillips hex head screw from the wire spring clamp.
 2. Remove the wire spring clamp, face ring, lens and gasket from the housing. Remove the gasket from the lens.
 3. Remove the two Phillips hex head Dichro Plate retaining screws.
 4. Carefully remove the Dichro Plate and four lamps. Discard lamps.
- E. Install the new lamps. See Figure 2.
1. Install the MR8 (small) lamp in the socket labeled "SMALL LAMP".
 2. Install the three MR11 lamps in the remaining sockets.
 3. Position the Dichro Plate over the lamps with round opening over the MR8 (small) lamp. Insure that all three guide tabs are inside of the lamp reflector.
 4. Install the two Dichro Plate retaining screws. Do not over-tighten.

 WARNING

Never operate the underwater light for more than 10 seconds unless it is totally submerged in water. Without total submersion, the light assembly will get extremely hot and may result in serious burns or in breakage of the lamp or lens. This may result in serious injury to pool or spa users, installers, or bystanders, or in damage to property.

 WARNING

Always install a new lens gasket (part number 79108500) whenever disassembling the light. Failure to do so may permit water to leak into the assembly which could cause:

- (a) an electrical hazard resulting in death or serious injury to pool or spa users, installers, or others due to electrical shock, or
- (b) breakage of the lamp or lens, which likewise could result in serious injury to pool or spa users, installers, or bystanders, or in damage to property.

- F. Reassemble the fixture. See Figure 3.
1. Remove the gasket from the lens and install a new gasket, p/n 79108500, on the lens. **A NEW LENS GASKET MUST BE USED EACH TIME THE LIGHT IS REASSEMBLED.**
 2. While holding the fixture upright, place the lens with gasket and face ring on top of the light shell. Align the pilot screw in the face ring with the arrow on the label marked "Arrow on this label must line up with the pilot screw on the face ring".
 3. While holding the aligned face ring and shell together, turn the assembly upside down and set it on the old gasket, using the old gasket as an assembly fixture. This will keep the lens and gasket assembly from being pushed out of the face ring while you secure it to the light fixture. See Figure 4.
 4. With the bent ends of the circular wire clamp pointing up, spread the clamp and place it in the "U" recesses of the face ring clips. Ensure that the bent ends of the clamp are located between the pair of clips as shown in Figure 3, location A. Check to see that the clamp is properly engaged with all of the clips.
 5. Hold the ends of the wire clamp together. Insert the bolt through the open loop and thread it into the nut. Using a Phillips head screwdriver or a 3/8 in. hex nut driver, tighten the screw until the distance between the ends of the clamp equals 1/4 inch or less. See Figure 4.
 6. Discard the old gasket.
- G. Reinstall the fixture.
1. Coil the extra cord around the fixture and place the light assembly into the niche.
 2. Engage the retainer tab on the bottom of the face ring, then pivot the top of the fixture inward and tighten the special pilot screw.

⚠ WARNING

Use only the special pilot screw provided with this underwater light. This screw mounts and electrically grounds the housing securely to the mounting ring and wet niche. Failure to use the screw provided could create an electrical hazard which could result in death or serious injury to pool or spa users, installers or others due to electrical shock.

- H. Fill pool or spa until the underwater light is completely submerged in water before operating the light for more than 10 seconds. Turn on main switch or circuit breaker, as well as the switch which specifically operates the underwater light, to check for proper operation.

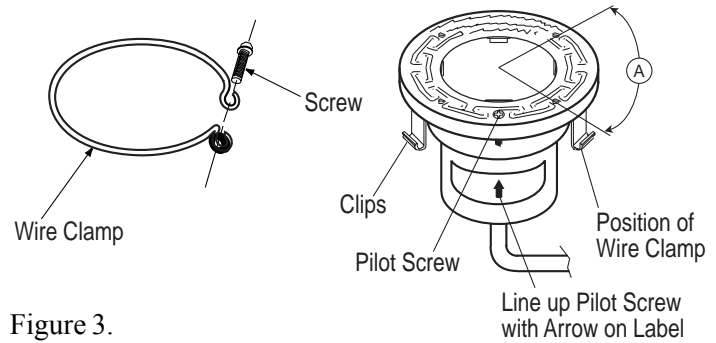

Figure 3.

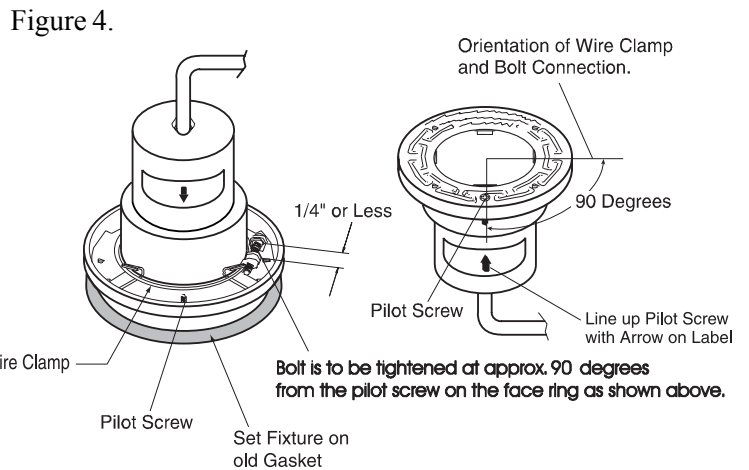
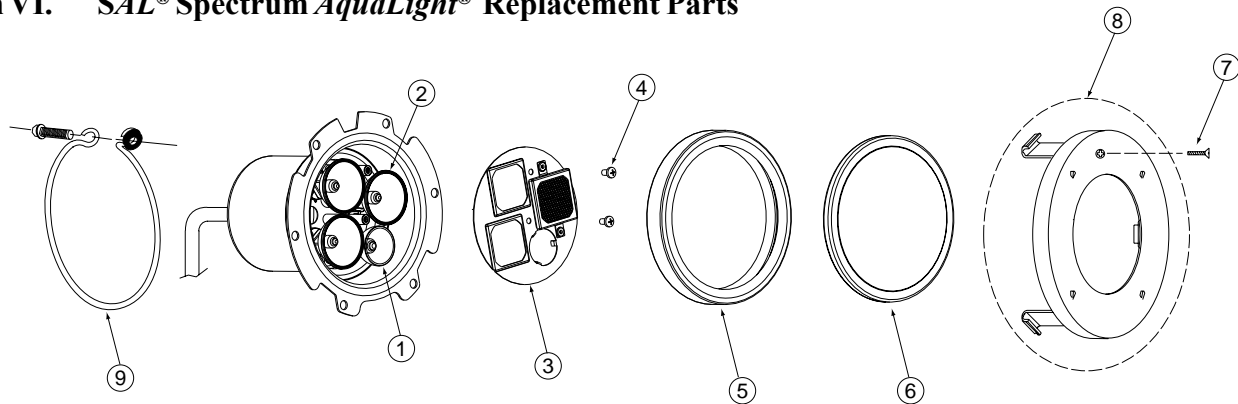

Figure 4.

Section VI. SAL® Spectrum AquaLight® Replacement Parts



- | | | |
|---|----------|--|
| 1 | 650036 | Lamp, MR8, 35W 12V, (1 req.) |
| 2 | 650037 | Lamp, MR11 FTF, 35W 12V, (3 req.) |
| 3 | 650066 | Dichro Assembly |
| 4 | 650052 | Screw, S/S, Phillips hex hd., 6-32 x 3/8 in. |
| 5 | 79108500 | Gasket, Lens |
| 6 | 650045 | Lens, clear, 4 in. dia., tempered |
| 6 | 79107800 | Lens, clear, 4 in. dia., tempered (Canada only) |
| 7 | 79104800 | Pilot Screw with captive gum washer, brass |
| 7 | 619355 | Pilot Screw with captive gum washer, S/S |
| 8 | 79111600 | Face Ring Assembly, S/S |
| 9 | 79210400 | Uni-tension wire assy., S/S w/ welded nut |

NOT SHOWN

- | | |
|--------|---------------------|
| 619570 | XPS3-Receiver, X-10 |
|--------|---------------------|

**SAVE THESE
INSTRUCTIONS.**

SAL™

Spectrum AquaLight™

Manual operativo para la lámpara submarina de colores

INSTRUCCIONES IMPORTANTES DE SEGURIDAD
LEA Y SIGA TODAS LAS INSTRUCCIONES
CONSERVE ESTA INSTRUCCIONES



Índice

Sección I.	Instalación del artefacto de iluminación durante la construcción de una piscina nueva o baño termal	11
Sección II.	Reemplazo del artefacto de iluminación en una piscina o baño termal existente	12
Sección III.	Opciones del interruptor para la sincronización de múltiples artefactos <i>SAL Spectrum AquaLight</i>	13
Sección IV.	Instrucciones de funcionamiento de lámparas <i>SAL</i>	14
Sección V.	Reemplazando lámparas	14
Sección VI.	Piezas de repuesto <i>SAL Spectrum AquaLight</i>	16

PELIGRO



RIESGO DE DESCARGA ELÉCTRICA O ELECTROCUCIÓN.

Esta lámpara subacuática debe ser instalada por un electricista con licencia o certificado en conformidad con el Código Eléctrico Nacional y todos los demás códigos y ordenanzas locales vigentes. Una instalación incorrecta creará un peligro eléctrico que podría resultar en la muerte o lesión seria para los usuarios de la piscina o el baño termal, instaladores, u otros debido a descarga eléctrica, y también podría causar daños a la propiedad. Lea y observe las instrucciones específicas que siguen a continuación.

ADVERTENCIA

Antes de instalar esta lámpara subacuática, lea y observe todos los avisos e instrucciones que acompañan esta lámpara. El no observar las advertencias de seguridad y las instrucciones puede tener consecuencias de lesiones graves, muerte o daños a la propiedad. Llame al (800) 831-7133 para obtener gratuitamente copias adicionales de estas instrucciones.

Aviso Importante



Atención instalador:

Este manual contiene importantes instrucciones acerca de la instalación, el funcionamiento y uso sin peligros de este producto. Esta información debe proporcionarse al propietario / operador de este equipo.

Pentair Water Pool and Spa, Inc.

1620 Hawkins Ave., Sanford, NC 27330 • (800) 831-7133 • (919) 566-8000
10951 West Los Angeles Ave., Moorpark, CA 93021 • (800) 831-7133 • (805) 553-5000
Visítenos en la Internet en: www.pentairpool.com o www.staritepool.com





⚠ ¡PELIGRO! ¡Riesgo de Golpe Eléctrico o Electrocuación!

Este producto debe ser instalado por un electricista certificado o licenciado o por un representante de servicio de mantenimiento de piscinas calificado de acuerdo con el Código Nacional de Electricidad y todas las regulaciones y códigos locales aplicables. Una instalación inapropiada creará un peligro eléctrico que podría resultar en muerte — o lesiones graves a los usuarios de la piscina, instaladores u otras personas debido a un golpe eléctrico y puede causar daño a la propiedad. Siempre desconecte la fuente de poder de las luces de la piscina en la caja de fusibles antes de realizar un servicio de mantenimiento de las luces. El no hacerlo de esta forma puede resultar en la muerte o lesiones serias al representante de servicios de mantenimiento, usuarios de la piscina u otros debido a un golpe eléctrico. LEA Y SIGA TODAS LAS INSTRUCCIONES DE ESTE MANUAL.

⚠ ADVERTENCIA — Importante información de seguridad para la instalación de luces y nichos Pentair.

- Todas las instalaciones de nichos y luces deben estar en conformidad con todos los códigos. Si un código local exige un sello para cable, utilice nichos plásticos Pentair (P/N 79206600 y P/N 79206700).
- Por ningún motivo reemplace luces empalmando cables bajo el agua o detrás del nicho.

⚠ ADVERTENCIA — RIESGO DE GOLPE ELÉCTRICO Y LESIONES.

UTILICE SOLO EL MÉTODO DE INSTALACIÓN ESPECIFICADO MÁS ABAJO.

Importante información de seguridad para instalaciones de reflectores de fuentes

Lugar de uso de Lámpara (Luz)	Reflector de Fuente Pentair* (P/N 560000 – P/N 560001) (P/N 560002 – P/N 560003)	Método de Instalación Requerido
Piscina o Spa	Lámpara (Luz) para Piscina (o Spa) con nicho impermeables	SÓLO carcasa de reflector (Casco de molde). NO UTILIZAR Soporte para reflector de fuente.
Fuente	Lámpara (Luz) para Piscina (o Spa) con nicho impermeable sumergible	Carcasa para reflector (Casco de molde) o soporte para reflector de fuente.

(*) Nota: Las lámparas de nicho impermeable que cumplen con los requisitos para ambos usos, pueden llevar ya sea la marca de certificación UL para Lámparas listadas para piscinas (Spa) de nicho impermeable, como la marca de certificación UL para Lámparas listadas de nicho impermeable sumergible. Una Lámpara que no lleva la marca de Listado UL correspondiente, no es considerada por UL como fabricada bajo el Listado y Servicio de Seguimiento UL para el lugar de uso asociado.

© 2007 Pentair Water Pool and Spa, Inc. Todos los derechos reservados.

1620 Hawkins Ave., Sanford, NC 27330 • (800) 831-7133 • (919) 566-8000
10951 West Los Angeles Ave., Moorpark, CA 93021 • (800) 831-7133 • (805) 553-5000

Este documento está sujeto a cambios sin previo aviso.

Marcas registradas y descarga de responsabilidad: Pentair Water Pool and Spa, SAL, Spectrum AquaLight, SAm, y Spectrum Amerlite son marcas registradas de Pentair Water Pool and Spa, Inc. Otras marcas registradas y nombres comerciales podrían ser utilizados en este documento para referirse a las entidades que reclaman las marcas y nombres de sus productos. Pentair Water Pool and Spa, Inc. niega cualquier interés de marca registrada en marcas registradas y nombres comerciales aparte de los suyos propios.

Sección I. Instalación del artefacto de iluminación durante la construcción de una piscina nueva o baño termal.

A. Pasos de preparación que el electricista debe llevar a cabo antes de la instalación del artefacto de iluminación; véase la Figura 1.

1. Verifique que la piscina o baño termal satisfagan los requisitos actuales del Código Eléctrico Nacional y todos los códigos y ordenanzas locales. Un electricista con licencia o certificado debe instalar el sistema eléctrico de manera que el mismo

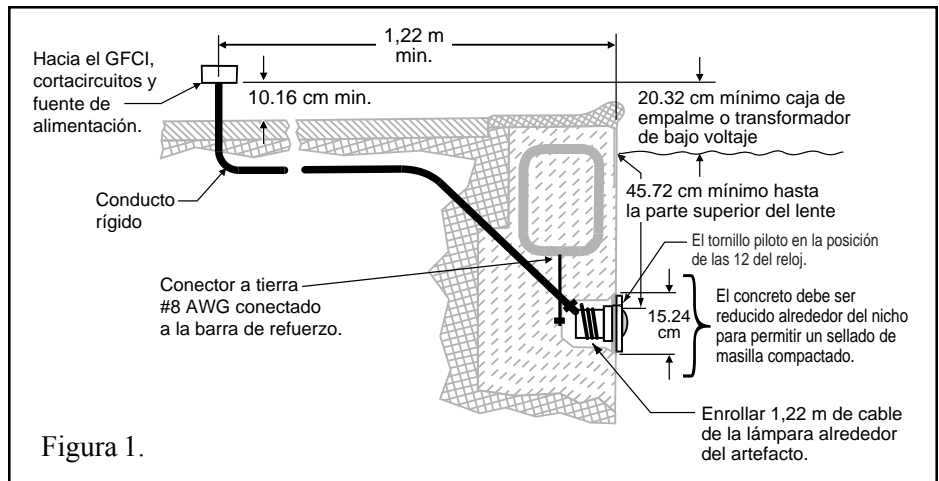

cumpla o supere dichos requisitos antes de instalar la lámpara subacuática. Algunos de los requisitos del Código Eléctrico Nacional que los sistemas eléctricos de la piscina o baño termal deben cumplir son los siguientes:

- a. El circuito de iluminación debe tener un interruptor del circuito de fallos en toma a tierra (GFCI, por sus siglas en inglés) para modelos de tensión de línea, y debe tener un cortacircuito apropiadamente calificado.
- b. La caja de empalme (o el transformador de bajo voltaje en el caso de modelos de 12 voltios) debe estar ubicada a un mínimo de 20.32 cm (8 pulg.) por encima del nivel del agua, al menos 10.16 cm (4 pulg.) sobre el nivel del suelo, y al menos 1,22 m (48 pulg.) del borde de la piscina o baño termal; véase la Figura 1.
- c. El artefacto de iluminación y todos los elementos de metal dentro de 1,50 m (5 pies) de distancia de la piscina o baño termal deben tener una conexión eléctrica apropiada.
- d. El nicho en húmedo debe estar correctamente instalado de manera que el tornillo piloto se encuentre en la posición de las 12 del reloj y que el borde superior del lente de la lámpara subacuática se encuentre a un mínimo de 45,72 cm (18 pulg.) por debajo de la superficie del agua de la piscina; véase la Figura 1. *(En Canadá, a una profundidad máxima de 121.92 cm [48 pulg.]*)

NOTA

La orientación requerida para todas las lámparas Pentair es con el tornillo piloto en la posición de las 12 del reloj. Esto es garantizado por la instalación correcta del nicho.

- e. El nicho en húmedo debe tener conexión eléctrica apropiada y con conexión a tierra mediante el conector a tierra No. 8 AWG ubicado en la parte posterior del nicho; véase la Figura 1.

NOTA

El sistema eléctrico de la piscina o baño termal puede ser verificado con un equipo de prueba de idoneidad. El equipo de prueba puede adquirirse de Pentair Water Pool and Spa, Inc. La inspección del sistema eléctrico mediante este equipo debe ser realizada por personal entrenado y certificado.

2. Para asegurarse que el sistema eléctrico de la piscina o baño termal satisfagan todos los requisitos vigentes, el electricista también debe consultar con el departamento de edificación local.
 3. Utilice solamente nichos en húmedo de Pentair Water Pool and Spa™ para asegurar conexiones y tomas a tierra apropiadas.
- B. Pasos a realizar una vez satisfechos los requisitos del sistema eléctrico.
1. Alimente el cable a través del conducto hasta la caja de empalme, dejando por lo menos un tramo de 1,22 m (4 pies) en el punto del artefacto de iluminación para enrollarlo alrededor de la lámpara; véase la Figura 1. Este tramo de cable alrededor de la lámpara permite efectuar el mantenimiento de la misma una vez que la piscina o baño termal están llenos de agua.
 2. Corte el cable en el punto de la caja de empalme, dejando un tramo de al menos 15.24 cm (6 pulg.) para efectuar las conexiones.
 3. Quite unos 15.24 cm (6 pulg.) de la cubierta exterior del cable para poner a la vista los tres alambres aislados. Tenga cuidado de no dañar el aislamiento de los tres (3) alambres internos.
 4. Coloque el alivio de tensión sobre la cubierta del cable y conecte los tres (3) alambres con los alambres correspondientes del circuito en la caja de empalme. Coloque la cubierta de la caja de empalme.

⚠ ADVERTENCIA

Nunca haga funcionar esta lámpara subacuática por más de 10 segundos a menos que esté totalmente sumergida en agua. Sin una sumersión total, el ensamblaje de la lámpara se pondrá sumamente caliente, lo cual podría resultar en quemaduras graves o en rotura de la lámpara o del lente. Esto podría provocar lesiones graves para los usuarios de la piscina o baño termal, instaladores, o personas en los alrededores, o en daños a la propiedad.

5. Enrolle el cable de 10.16 cm (4 pies) de largo alrededor del artefacto y coloque el ensamblaje de la lámpara dentro del nicho.
6. Encaje la lengüeta del retenedor localizada en el fondo del aro frontal, y gire la parte superior de artefacto hacia dentro y apriete el tornillo piloto especial.

⚠️ ADVERTENCIA

Utilice solamente el tornillo piloto especial proporcionado con esta lámpara subacuática. Este tornillo sirve para montar y conectar eléctricamente a tierra el alojamiento de manera firme con el aro de montaje y el nicho en húmedo. El no utilizar el tornillo proporcionado puede crear un peligro eléctrico que podría resultar en la muerte o lesión grave de los usuarios de la piscina o baño termal, instaladores, u otros debido a descarga eléctrica.

7. Antes de hacer funcionar la lámpara por más de 10 segundos, llene la piscina hasta que la lámpara subacuática esté totalmente sumergida en agua. Para verificar el funcionamiento correcto, active el interruptor principal o el cortacircuito, así como también el interruptor que acciona la lámpara subacuática. Refiérase a las Instrucciones de Funcionamiento, Sección IV.

Sección II. Reemplazo del artefacto de iluminación en una piscina o baño termal existente

⚠️ PELIGRO

RIESGO DE DESCARGA ELÉCTRICA O ELECTROCUCIÓN.



Esta lámpara acuática debe ser instalada por un electricista con licencia o certificado o un técnico de piscinas calificado conforme al Código Eléctrico Nacional y todos los códigos y ordenanzas locales vigentes. Una instalación incorrecta creará un peligro eléctrico que podría resultar en la muerte o lesión grave para los usuarios de la piscina o baño termal, instaladores, u otros debido a descarga eléctrica, y también podría causar daños a la propiedad.

Siempre desconecte la alimentación eléctrica de la lámpara de la piscina en el cortacircuito antes de realizar el mantenimiento de la lámpara. El no observarlo podría resultar en la muerte o lesión grave del técnico, usuarios de la piscina o baño termal u otros debido a descarga eléctrica.

A. Antes de reemplazar el artefacto de iluminación.

1. Verifique que la piscina o el baño termal satisfagan los requisitos actuales del Código Eléctrico Nacional y todos los códigos y ordenanzas locales. Un electricista con licencia o certificado debe instalar el sistema eléctrico de manera que el mismo cumpla o supere dichos requisitos antes de instalar la lámpara subacuática. Algunos de los requisitos del Código Eléctrico Nacional que los sistemas eléctricos de la piscina o baño termal deben cumplir son los siguientes:
 - a. El circuito de iluminación debe tener un interruptor del circuito de fallos en toma a tierra (GFCI, por sus siglas en inglés) para modelos de tensión de línea, y debe tener un cortacircuito apropiadamente calificado.
 - b. La caja de empalme (o el transformador de bajo voltaje en el caso de modelos de 12 voltios) debe estar ubicada a un mínimo de 20,32 cm (8 pulg.) por encima del nivel del agua, al menos 10.16 cm (4 pulg.) sobre el nivel del suelo, y al menos 1,22 m (48 pulg.) del borde de la piscina o baño termal; véase la Figura 1.
 - c. El artefacto de iluminación y todos los elementos de metal dentro de 1,50 m (5 pies) de distancia de la piscina o baño termal deben tener una conexión eléctrica apropiada.
 - d. El nicho en húmedo debe estar correctamente instalado de manera que el borde superior del lente de la lámpara subacuática se encuentre a un mínimo de 45,72 cm (18 pulg.) por debajo de la superficie del agua de la piscina o baño termal; véase la Figura 1.
 - e. El nicho en húmedo debe tener conexión eléctrica apropiada y con conexión a tierra mediante el conector a tierra No. 8 AWG ubicado en la parte posterior del nicho; véase la Figura 1.

NOTA

El sistema eléctrico de la piscina o baño termal puede ser verificado con un equipo de prueba de idoneidad. El equipo de prueba puede adquirirse de Pentair Water Pool and Spa, Inc. La inspección del sistema eléctrico mediante este equipo debe ser realizada por personal entrenado y certificado.

2. Para asegurarse que el sistema eléctrico de la piscina o baño termal satisfagan todos los requisitos vigentes, el electricista también debe consultar con el departamento de edificación local.
3. Utilice solamente nichos en húmedo de Pentair Water Pool and Spa™ para asegurar conexiones y tomas a tierra apropiadas.

B. Reemplazo del artefacto de iluminación una vez satisfechos los requisitos del sistema eléctrico.

ADVERTENCIA

La falta de cumplimiento del sistema eléctrico de la piscina o baño termal con los requisitos de los códigos antes de instalar la lámpara subacuática creará un peligro eléctrico que podría resultar en la muerte o lesión grave para los usuarios de la piscina baño o termal, instaladores, o a otros debido a descarga eléctrica, y también podría causar daños a la propiedad.

NOTA

El artefacto de iluminación puede ser reemplazado sin tener que remover agua de la piscina o del baño termal.

1. Desactive el interruptor eléctrico principal o el cortacircuito, así como también el interruptor que acciona la lámpara subacuática.
2. Para remover el ensamblaje de la lámpara, remueva el tornillo piloto especial en la parte superior del aro frontal, remueva el ensamblaje de la lámpara del nicho y coloque el ensamblaje en la plataforma.

ADVERTENCIA

No olvide guardar el tornillo piloto especial de esta lámpara subacuática. Este tornillo sirve para montar y conectar eléctricamente a tierra el alojamiento de manera firme con el aro de montaje y el nicho en húmedo. El no utilizar el tornillo proporcionado puede crear un peligro eléctrico que podría resultar en la muerte o lesión grave de los usuarios de la piscina o baño termal, instaladores, u otros debido a descarga eléctrica.

3. Remueva la tapa de la caja de empalme, desconecte los alambres del artefacto de iluminación y hale el cable fuera del conducto a partir del nicho.
4. Alimente el cable del nuevo artefacto de iluminación a través del conducto a partir del nicho hasta la caja de empalme.

NOTA

Dependiendo de la longitud del conducto, es posible que se requieran herramientas especiales para halar el cable a través del mismo.

5. Deje por lo menos un tramo de 1,22 m (4 pies) en el punto del artefacto de iluminación para enrollarlo alrededor de la lámpara; véase la Figura 1. Esto permite efectuar el mantenimiento de la lámpara después de que la piscina o baño termal están llenos de agua.
6. Corte el cable en el punto de la caja de empalme, dejando un tramo de al menos 15.24 cm (6 pulg.) para efectuar las conexiones.
7. Remueva unos 15.24 cm (6 pulg.) de la cubierta exterior del cable para poner a la vista los tres alambres aislados. Tenga cuidado de no dañar el aislamiento de los tres (3) alambres internos.
8. Coloque el alivio de tensión sobre la cubierta del cable y conecte los tres (3) alambres con los alambres correspondientes del circuito en la caja de empalme, el alambre negro con el alambre de la alimentación, el alambre blanco con el alambre común y el alambre verde con el alambre de toma a tierra. Coloque la cubierta de la caja de empalme.

ADVERTENCIA

Utilice solamente el tornillo piloto especial proporcionado con esta lámpara subacuática. Este tornillo sirve para montar y conectar eléctricamente a tierra el alojamiento de manera firme con el aro de montaje y el nicho en húmedo. El no utilizar el tornillo proporcionado puede crear un peligro eléctrico que podría resultar en la muerte o lesión grave de los usuarios de la piscina o baño termal, instaladores, u otros debido a descarga eléctrica.

9. Reponga el ensamblaje de la lámpara dentro del nicho y apriete el tornillo piloto especial.

ADVERTENCIA

Nunca haga funcionar esta lámpara subacuática por más de 10 segundos a menos que esté totalmente sumergida en agua. Sin una sumersión total, el ensamblaje de la lámpara se pondrá sumamente caliente, lo cual podría resultar en quemaduras graves o en rotura de la lámpara o del lente. Esto podría provocar lesiones graves para los usuarios de la piscina o baño termal, instaladores, o personas en los alrededores, o en daños a la propiedad.

10. Antes de hacer funcionar la lámpara por más de 10 segundos, llene la piscina hasta que la lámpara subacuática esté totalmente sumergida en agua. Para verificar el funcionamiento correcto, active el interruptor principal o el cortacircuito, así como también el interruptor que acciona la lámpara subacuática. Refiérase a las Instrucciones de Operación, Sección IV.

Sección III. Opciones del interruptor para la sincronización de múltiples artefactos SAL™/SAm™

A. Múltiples lámparas **SAL** y/o lámparas **SAm** con los colores *SIEMPRE* sincronizados.

1. En la medida que lo permitan los códigos y la capacidad del sistema eléctrico se pueden controlar múltiples lámparas **SAL** y lámparas **SAm** con un sólo interruptor para que sus colores siempre estén sincronizados.

B. Múltiples lámparas **SAL** y/o lámparas **SAm** controladas de forma separada con capacidad de sincronización de colores.

1. Se pueden utilizar interruptores separados para controlar el encendido y apagado y las funciones de cada lámpara **SAL/SAm**. Se recomienda que estos interruptores estén localizados uno al lado del otro para facilitar la sincronización simple de colores cuando es deseado.

Sección IV. Instrucciones de funcionamiento de lámparas SAL™

- A. Interruptor ENCENDIDO -- La lámpara **SAL** se enciende desplegando el color que tenía cuando fue apagada.
- B. 1^{er} APAGADO/ENCENDIDO -- La lámpara **SAL** se ilumina de color blanco hasta 30 segundos para sincronizarse con otras lámparas o lámparas **SAm™ Spectrum Amerlite™**, luego comienza a desplazarse por todo el espectro hasta que reciba el próximo comando del interruptor.
- C. 2^{do} APAGADO/ENCENDIDO -- La lámpara **SAL** retiene el color desplegado.
- D. APAGADO/ENCENDIDO -- Repite la función del 1^{er}. APAGADO/ENCENDIDO (B).
- E. APAGADO/ENCENDIDO -- Repite la función del 2^{do}. APAGADO/ENCENDIDO (C).

NOTA: La función de APAGADO/ENCENDIDO del interruptor debe ser hecha en menos de 5 segundos.

NOTA

Para sincronizar colores en múltiples lámparas **SAL** o lámparas **SAm**, realice las funciones anteriormente descritas en los dos interruptores simultáneamente.

Sección V. Reemplazando lámparas (véase la Figura 2)

⚠ PELIGRO



Siempre desconecte la alimentación eléctrica de la lámpara de la piscina en el cortacircuito antes de realizar el mantenimiento de la lámpara. El no observarlo podría resultar en la muerte o lesión grave del técnico, usuarios de la piscina o baño termal u otros debido a descarga eléctrica.

- A. Desactive el interruptor eléctrico principal o el cortacircuito, así como también el interruptor que acciona la lámpara subacuática.
- B. Los siguientes objetos serán necesarios:
 1. Una nueva junta para lentes (P/N 79108500).
 2. Cuatro (4) lámparas nuevas. Véase la Tabla 1.

Especificaciones de la lámpara *					Tabla 1.
Voltaje de la lámpara	Potencia en vatios de la lámpara	Tamaño de la lámpara	Tipo de lámpara	Cantidad por artefacto	Número de a parte
12V	35W	MR8		1	650036
12V	35W	MR11	FTF	3	650037

*NOTA: Ambas lámparas de 120V y 12V SAL utilizan la misma lámpara de 12V.

⚠ ADVERTENCIA

Reemplace todas las lámparas con lámparas del mismo tipo y potencia en vatios. El no observar lo antedicho dañará el ensamblaje de la lámpara y podría causar un peligro eléctrico que podría resultar en la muerte o lesión grave para los usuarios de la piscina o baño termal, instaladores, u otros debido a descarga eléctrica, y también podría causar daños a la propiedad.

- C. Para remover el ensamblaje de la lámpara, remueva el tornillo piloto especial en la parte superior del aro frontal, remueva el ensamblaje de la lámpara del nicho y gentilmente coloque el ensamblaje en la plataforma. No es necesario drenar la piscina.

⚠ ADVERTENCIA

No olvide guardar el tornillo piloto especial de esta lámpara subacuática. Este tornillo sirve para montar y conectar eléctricamente a tierra el alojamiento de manera firme con el aro de montaje y el nicho en húmedo. El no utilizar el tornillo proporcionado puede crear un peligro eléctrico que podría resultar en la muerte o lesión grave de los usuarios de la piscina o baño termal, instaladores, u otros debido a descarga eléctrica.

⚠ ADVERTENCIA

Asegúrese que la alimentación de energía está APAGADA antes de remover o instalar lámparas. Permita que las lámparas se enfríen antes de reemplazarlas. Este artefacto de iluminación utiliza lámparas de halógeno. Sujete las lámparas por fuera solamente. NO toque la bombilla o la superficie interior del reflector con las manos desnudas porque podría reducirse la vida útil de la lámpara.

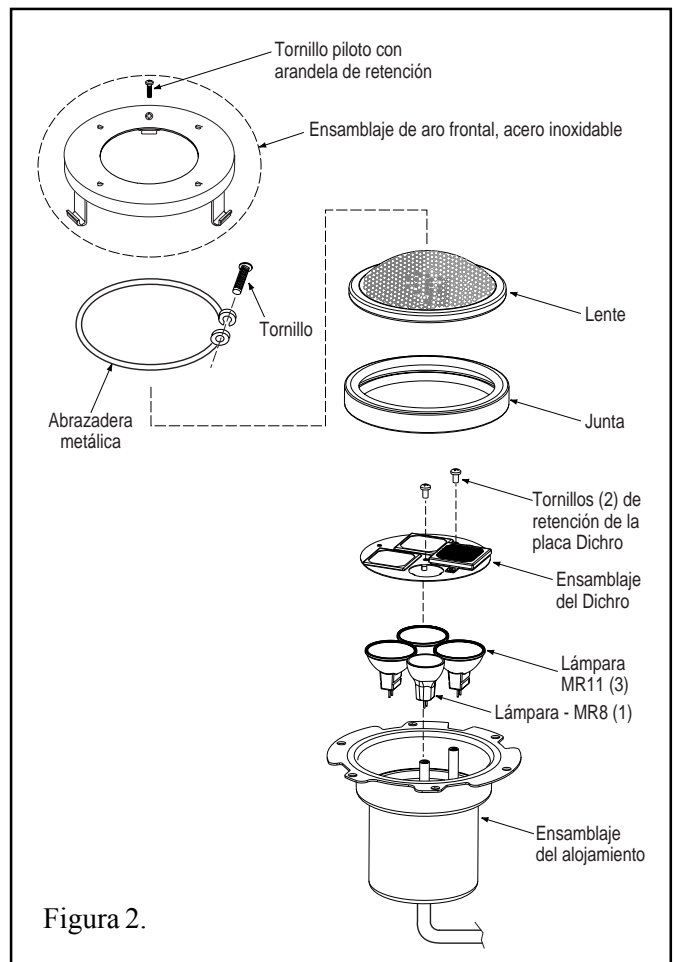

- D. Desarme el artefacto de iluminación y remueva las lámparas. Véase la Figura 2.
1. Remueva el tornillo de cabeza hexagonal de la abrazadera metálica de sujeción resortada.
 2. Remueva del alojamiento la abrazadera metálica de sujeción resortada, aro frontal, lentes y la junta. Remueva la junta de los lentes.
 3. Remueva los dos tornillos de cabeza hexagonal de retención de la placa Dichro.
 4. Remueva cuidadosamente la placa Dichro y las cuatro lámparas. Descarte las lámparas.
- E. Instale las lámparas nuevas. Véase la Figura 2.
1. Instale la lámpara MR8 (pequeña) en el portalámparas etiquetado “LÁMPARA PEQUEÑA”.
 2. Instale las tres lámparas MR11 en los portalámparas restantes.
 3. Coloque la placa Dichro sobre las lámparas con la abertura redondeada sobre la lámpara MR8 (pequeña). Asegúrese que las tres lengüetas guías están dentro del reflector de la lámpara.
 4. Instale los dos tornillos de retención de la placa Dichro. No sobre apriete.

ADVERTENCIA

Nunca haga funcionar esta lámpara subacuática por más de 10 segundos a menos que esté totalmente sumergida en agua. Sin una sumersión total, el ensamblaje de la lámpara se pondrá sumamente caliente, lo cual podría resultar en quemaduras graves o en rotura de la lámpara o del lente. Esto podría provocar lesiones graves para los usuarios de la piscina o baño termal, instaladores, o personas en los alrededores, o en daños a la propiedad.

ADVERTENCIA

Siempre instale una nueva junta para lentes (P/N 79108500) cada vez que desarme la lámpara. El no hacerlo podría permitir que entre agua al ensamblaje lo cual pudiera provocar:

- (a) un peligro eléctrico que podría resultar en la muerte o lesión grave de los usuarios de la piscina o baño termal, instaladores, u otros debido a descarga eléctrica, o
- (b) rotura de la lámpara o del lente, lo cual podría igualmente resultar en lesiones graves para los usuarios de la piscina o baño termal, instaladores, o personas en los alrededores, o en daños a la propiedad.

- F. Reensamble el artefacto. Véase la Figura 3.
1. Remueva la junta del lente e instale una nueva junta, P/N 79108500, sobre el lente. **SE DEBE UTILIZAR UNA NUEVA JUNTA CADA VEZ QUE LA LÁMPARA ES REENSAMBLADA.**
 2. Mientras mantiene el artefacto derecho, coloque el lente con la junta y el aro frontal sobre el armazón de la lámpara. Alinee el tornillo piloto en el aro frontal con la flecha en la etiqueta que indica “La flecha en esta etiqueta debe alinear con el tornillo piloto en el aro frontal”.
 3. Mientras mantiene el aro frontal alineado y el armazón junto, vire el ensamblaje al revés y colóquelo sobre la junta vieja, utilizando la junta vieja como un aditamento de ensamblaje. Esto prevendrá que el ensamblaje del lente y la junta sean expulsados hacia afuera del aro frontal mientras usted lo asegura en el artefacto de la lámpara. Véase la Figura 4.
 4. Con los extremos curvos de la abrazadera circular metálica apuntando hacia arriba, abra la abrazadera y colóquela en los huecos “U” de los broches del aro frontal. Asegúrese que los extremos curvos de la abrazadera se encuentren entre el par de broches como se ilustra en la Figura 3, ubicación A. Verifique que la abrazadera esté correctamente enganchada con todos los broches.
 5. Sujete los extremos de la abrazadera metálica juntos. Inserte el perno a través del lazo abierto y enrósquelo en la tuerca. Utilizando un destornillador de estrella o una llave para tuercas hexagonales de 3/8 pulg., apriete el tornillo hasta que la distancia entre los extremos de la abrazadera sea igual a un ¼ pulgada o menos. Véase la Figura 4.
 6. Descarte la junta vieja.
- G. Reinstale el artefacto.
1. Enrolle el cable adicional alrededor del artefacto y coloque el ensamblaje de la lámpara dentro del nicho.
 2. Encaje la lengüeta del retenedor localizada en el fondo del aro frontal, y gire la parte superior de artefacto hacia dentro y apriete el tornillo piloto especial.

⚠️ ADVERTENCIA

Utilice solamente el tornillo piloto especial proporcionado con esta lámpara subacuática. Este tornillo sirve para montar y conectar eléctricamente a tierra el alojamiento de manera firme con el aro de montaje y el nicho en húmedo. El no utilizar el tornillo proporcionado puede crear un peligro eléctrico que podría resultar en la muerte o lesión grave de los usuarios de la piscina o baño termal, instaladores, u otros debido a descarga eléctrica.

H. Llene la piscina o baño termal hasta que la lámpara esté totalmente sumergida en agua antes de hacer funcionar la lámpara por más de 10 segundos. Para verificar el funcionamiento correcto, active el interruptor principal o el cortacircuito, así como también el interruptor que acciona la lámpara subacuática.

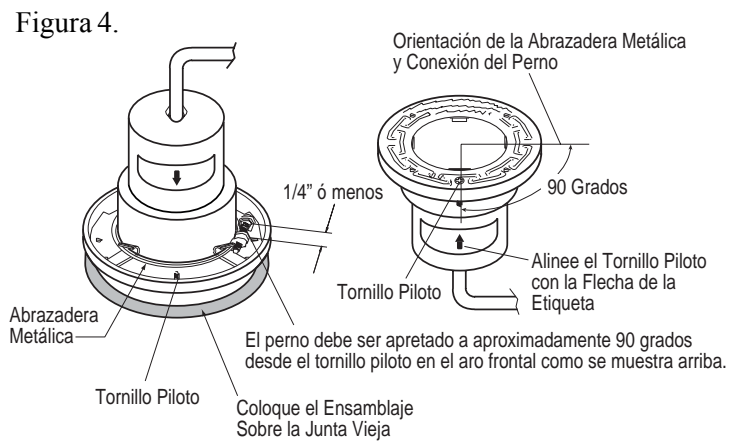
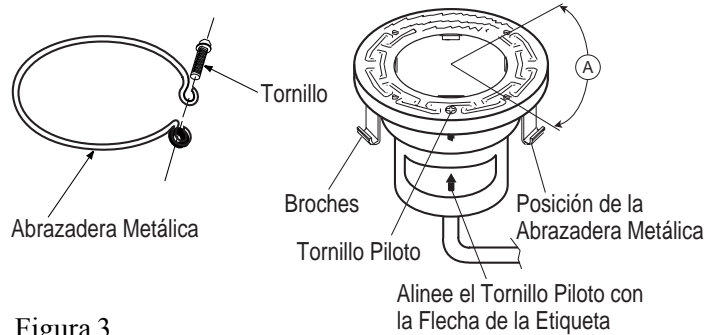

Sección VI. Piezas de repuesto SAL™ Spectrum AquaLight™

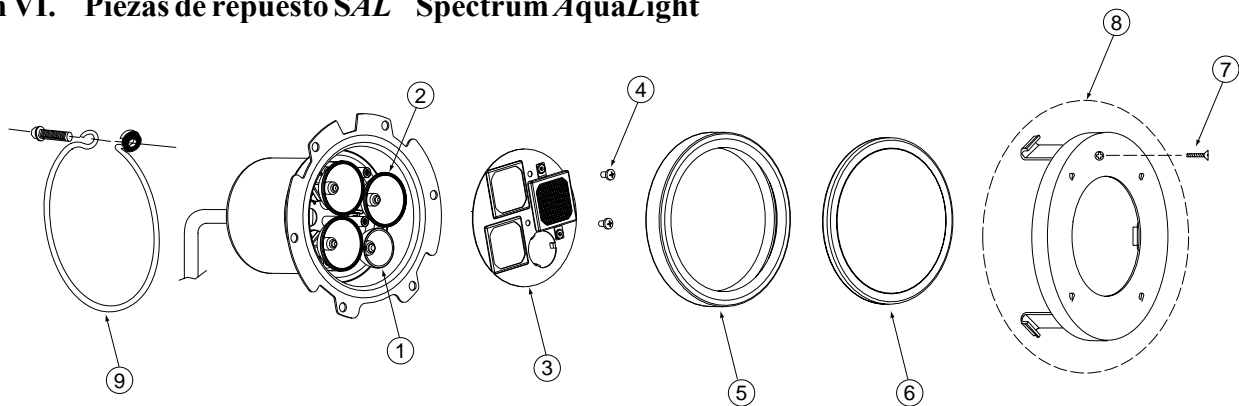

- | | | |
|---|----------|---|
| 1 | 650036 | Lámpara, MR8, 35W 12V, (1 requerida) |
| 2 | 650037 | Lámpara, MR11 FTF, 35W 12V, (3 requeridas) |
| 3 | 650066 | Ensamblaje Dichro |
| 4 | 650052 | Tornillo, acero inoxidable, cabeza hexagonal, 6-32 x 3/8 pulg. |
| 5 | 79108500 | Junta de los lentes |
| 6 | 650045 | Lentes, claro, 4 pulg. diámetro, templado |
| 6 | 79107800 | Lentes, claro, 4 pulg. diámetro, templado (Canadá solamente) |
| 7 | 79104800 | Tornillo piloto con arandela de retención, bronce |
| 7 | 619355 | Tornillo piloto con arandela de retención, acero inoxidable |
| 8 | 79111600 | Ensamblaje de aro frontal, acero inoxidable |
| 9 | 79210400 | Abrazadera metálica de tensión, acero inoxidable con tuerca soldada |
| | | NO MOSTRADO |
| | 619570 | XPS3-Recibidor, X-10 |

GUARDE ESTAS INSTRUCCIONES

SAL™

Spectrum AquaLight™

Manuel du propriétaire - Luminaire submersible en couleurs

IMPORTANTES CONSIGNES DE SÉCURITÉ
LIRE ET SUIVRE ATTENTIVEMENT TOUTES LES CONSIGNES
VEUILLEZ CONSERVER CES CONSIGNES



Table des Matières

Section I.	Installation du luminaire pendant la construction d'une nouvelle piscine ou d'un nouveau spa	19
Section II.	Remplacement du luminaire sur une piscine ou un spa existant	20
Section III.	Options de connexion des interrupteurs pour la synchronisation de plusieurs luminaires <i>SAL Spectrum AquaLight</i>	21
Section IV.	<i>SAL</i> Consignes de fonctionnement	22
Section V.	Remplacement des ampoules	22
Section VI.	Pièces de remplacement pour le luminaire <i>SAL Spectrum AquaLight</i>	24

DANGER



RISQUE DE DÉCHARGE ÉLECTRIQUE OU D'ÉLECTROCUTION

Ce produit doit être installé par un électricien agréé ou qualifié ou un technicien spécialisé, conformément au Code National d'Électricité et à tous les codes et règlements locaux en vigueur. Toute mauvaise installation crée un danger électrique pouvant causer la mort par décharge électrique ou des blessures graves aux utilisateurs, aux installateurs ou à des tiers, et pouvant également provoquer des dégâts matériels. Lire et suivre attentivement toutes les consignes ci-dessous.

AVERTISSEMENT

Avant d'installer ce produit, veuillez lire et suivre toutes les mises en garde et consignes qui sont incluses. Le non-respect des mises en garde et des consignes peut entraîner d'importantes blessures, la mort ou des dommages matériels. Pour des copies supplémentaires gratuites de ce manuel, veuillez appeler au (800) 831-7133.

Avis Important



À l'intention de l'installateur :

Ce guide contient d'importantes informations sur l'installation, le fonctionnement et des mesures de sécurité de ce produit. Ces renseignements doivent être remis au propriétaire et/ou à l'opérateur de cet équipement après l'installation.

Pentair Water Pool and Spa, Inc.

1620 Hawkins Ave., Sanford, NC 27330 • (800) 831-7133 • (919) 566-8000
10951 West Los Angeles Ave., Moorpark, CA 93021 • (800) 831-7133 • (805) 553-5000
Visitez notre site Web : www.pentairpool.com ou www.staritepool.com





⚠ DANGER! Risque de décharge électrique ou d'électrocution!

Ce produit doit être installé par un électricien agréé ou qualifié ou un technicien spécialisé, conformément au Code National d'Electricité et à tous les codes et règlements locaux en vigueur. Toute mauvaise installation crée un danger électrique pouvant causer la mort ou des blessures graves - par décharge électrique - aux utilisateurs, aux installateurs ou à des tiers, et pouvant également provoquer des dégâts matériels. Avant de commencer l'entretien du luminaire, veuillez toujours couper le courant électrique du luminaire au niveau du disjoncteur. Le non-respect de cette consigne peut entraîner la mort ou des blessures graves par décharge électrique pour le technicien, les utilisateurs ou des tiers. **VEUILLEZ LIRE ET OBSERVER TOUTES LES CONSIGNES DE CE GUIDE.**

⚠ AVERTISSEMENT — Importantes consignes de sécurité pour l'installation du luminaire et de la niche Pentair

- Toutes les installations de niche et de luminaire doivent être faites conformément à tous les codes. Si les codes locaux exigent un joint d'étanchéité à cordon, veuillez utiliser les niches en plastique Pentair (P/N 79206600 et P/N 79206700).
- Ne tenter en aucun cas de remplacer les luminaires en épissant les câbles sous l'eau ou derrière la niche.

⚠ AVERTISSEMENT — RISQUE DE DÉCHARGE ÉLECTRIQUE OU DE BLESSURE. UTILISEZ UNIQUEMENT LA MÉTHODE D'INSTALLATION SPÉCIFIÉE CI-DESSOUS.

Importantes consignes de sécurité pour l'installation d'un appareil d'éclairage pour fontaine

Emplacement/Utilisation du Luminaire (lumière)	Luminaire pour Fontaine Pentair* (P/N 560000 – P/N 560001) (P/N 560002 – P/N 560003)	Méthode d'Installation Requise
Piscine ou spa	Luminaire (lumière) pour niche étanche pour piscine (ou spa)	Bâti de luminaire (coque) SEULEMENT. NE PAS UTILISER le support pour fontaine.
Fontaine	Luminaire (lumière) pour niche submersible de pour piscine (ou spa)	Bâti de luminaire (coque) ou support luminaire pour fontaine.

(***Remarque** : Les luminaires pour niches étanches se conformant aux règlements pour les deux applications peuvent porter la marque UL listée pour les luminaires pour niches étanches pour piscine (ou spa) ainsi que pour les luminaires pour niches submersibles. Un luminaire ne portant pas la marque UL listée correspondante n'est pas considéré comme ayant été produit conformément aux normes de la marque UL listé et au service de suivi de la production UL pour cet emplacement.

© 2007 Pentair Water Pool and Spa, Inc. Tous droits réservés.

1620 Hawkins Ave., Sanford, NC 27330 • (800) 831-7133 • (919) 566-8000

10951 West Los Angeles Ave., Moorpark, CA 93021 • (800) 831-7133 • (805) 553-5000

Ce document est sujet à tous changements sans préavis.

Marques de commerce et avis de non-responsabilité : Pentair Water Pool and Spa, SAL, Spectrum AquaLight, SAm, and Spectrum Amerlite sont des marques de commerce de Pentair Water Pool and Spa, Inc. Les autres marques ou dénominations commerciales utilisées dans ce document pour faire référence aux entités se réclamant de ces marques ou dénominations ou à leurs produits sont la propriété de leurs détenteurs respectifs. Pentair Water Pool and Spa, Inc. déclare n'avoir aucun intérêt dans les marques et noms de produits autres que les siens.

Section I. Installation du luminaire pendant la construction d'une nouvelle piscine ou d'un nouveau spa

A. Étapes préliminaires à accomplir par l'électricien avant l'installation du luminaire (voir Figure 1).

1. Vérifiez que la piscine ou le spa est conforme au Code national d'électricité en vigueur et tous les codes et règlements locaux. Les circuits électriques doivent avoir été installés par un électricien agréé ou qualifié afin d'être en conformité avec ces normes, voire les dépasser, avant l'installation du luminaire. Voici quelques-unes des normes du Code national d'électricité que les circuits électriques de la piscine doivent respecter :

- Le circuit d'éclairage doit être doté d'un disjoncteur de fuite de terre pour les modèles à tension secteur et doit être convenablement calibré.
- La boîte de raccordement (ou, pour les modèles à 12 Volts, le transformateur à basse tension) est située à une hauteur d'au moins 8 po (20.32 cm) au-dessus du niveau du sol ou de l'eau, d'au moins 4 po (10.16 cm) au-dessus du sol et à une distance d'au moins 48 po (1 m 22) du rebord de la piscine ou du spa (voir Figure 1).
- Le luminaire et tous les objets métalliques situés dans un rayon de 5 pi (1 m 50) autour de la piscine ou du spa doivent être convenablement connectés à un circuit régulateur de tension.
- La niche submersible doit être installée convenablement, de telle manière que le trou de la vis soit à 12 heures et que le rebord supérieur de la lentille du luminaire soit à une profondeur d'au moins 18 po (45.72 cm) en dessous de la surface de l'eau dans la piscine; (voir Figure 1).

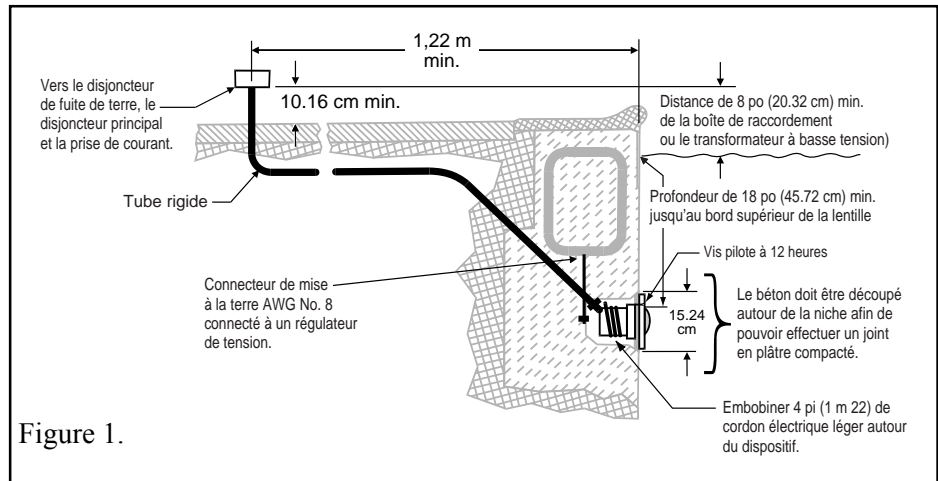

REMARQUE

La position requise de tous les luminaires Pentair est d'avoir la vis pilote à 12 heures. Ceci est garanti par l'installation correcte de la niche.

- La niche submersible doit être convenablement connectée à un circuit régulateur de tension et à une prise de terre par l'intermédiaire du connecteur de terre standard AWG no 8 situé à l'arrière de la niche (voir Figure 1).

REMARQUE

Les circuits électriques de la piscine ou du spa peuvent être testés à l'aide d'une trousse de vérification électrique pour piscines et spas. Cette trousse de vérification peut être obtenue auprès de Pentair Water Pool and Spa, Inc. L'inspection des circuits avec cette trousse doit obligatoirement être accomplie par un personnel compétent et qualifié.

- Pour s'assurer que les circuits électriques de la piscine ou du spa sont conformes à toutes les normes en vigueur, l'électricien doit également consulter l'instance locale responsable des travaux de construction.
 - Pour garantir que les connexions aux circuits régulateurs de tension et aux prises de terre sont effectuées de manière convenable, utilisez uniquement les niches submersibles Pentair Water Pool and Spa®.
- B. Étapes à accomplir après s'être assuré que les circuits électriques sont conformes aux normes en vigueur.
- Faites passer le cordon électrique dans le tube jusqu'à la boîte de raccordement en laissant au moins 4 pi (1 m 20) de cordon à embobiner autour du luminaire (voir Figure 1). Ces 4 pi (1 m 20) de cordon supplémentaire permettront l'entretien du luminaire après le remplissage de la piscine ou du spa.
 - Coupez le cordon électrique au niveau de la boîte de raccordement, en laissant au moins 6 po (15.24 cm) de cordon supplémentaire pour effectuer les branchements.
 - Dénudez le cordon de sa gaine extérieure sur un segment de 6 po (15.24 cm) afin d'exposer les trois fils isolés; prenez garde de ne pas endommager l'isolation des trois fils intérieurs.
 - Installez le protège-cordon et connectez les trois (3) fils aux fils correspondants du circuit dans la boîte de raccordement. Remettez en place le couvercle de la boîte de raccordement.

AVERTISSEMENT

N'allumez jamais ce luminaire submersible pendant plus de 10 secondes s'il n'est pas totalement immergé dans l'eau. Sans une immersion totale, le luminaire chauffera de manière excessive, ce qui peut provoquer des brûlures graves ou l'explosion de l'ampoule ou de la lentille. Ceci peut entraîner des blessures graves pour les utilisateurs, les installateurs ou tout spectateur, ainsi que des dégâts matériels.

5. Embobinez les 4 pi (1 m 20) de cordon autour du luminaire et placez le luminaire dans la niche.
6. Abaissez la languette de la bague extérieure, pivotez le haut du boîtier vers l'intérieur, puis visez avec la vis pilote spéciale.

⚠️ AVERTISSEMENT

Utilisez uniquement la vis pilote spéciale fournie avec ce luminaire submersible. Cette vis sert à fixer de manière sûre, tout en le connectant à la terre, le boîtier du luminaire à la bague de montage et à la niche submersible. La non-utilisation de la vis fournie peut créer un danger électrique pouvant entraîner la mort ou des blessures graves par décharge électrique aux utilisateurs, aux installateurs ou à des tiers.

7. Remplissez la piscine ou le spa jusqu'à ce que le luminaire submersible soit totalement immergé dans l'eau avant de l'allumer pendant plus de 10 secondes. Pour vérifier le bon fonctionnement du luminaire, allumez l'interrupteur ou le disjoncteur principal, ainsi que l'interrupteur qui commande le luminaire lui-même. Veuillez consulter les Consignes de Fonctionnement à la Section IV.

Section II. Remplacement du luminaire sur une piscine ou un spa existant

⚠️ DANGER

RISQUE DE DÉCHARGE ÉLECTRIQUE OU D'ÉLECTROCUTION



Ce luminaire submersible doit être installé par un électricien agréé ou qualifié ou un technicien spécialisé, conformément au Code national d'électricité et à tous les codes et règlements locaux en vigueur. Toute mauvaise installation crée un danger électrique pouvant causer la mort par décharge électrique ou des blessures graves aux utilisateurs, aux installateurs ou à des tiers, et pouvant également provoquer des dégâts matériels.

Avant de commencer l'entretien du luminaire, coupez toujours le courant électrique du luminaire au niveau du disjoncteur. Le non-respect de cette consigne peut entraîner la mort ou des blessures graves par décharge électrique pour le technicien, les utilisateurs ou des tiers.

A. Avant de remplacer le luminaire :

1. Vérifiez que la piscine ou le spa est conforme au Code national d'électricité en vigueur et tous les codes et règlements locaux. Les circuits électriques doivent avoir été installés par un électricien agréé ou qualifié afin d'être en conformité avec ces normes, voire les surpasser, avant l'installation du luminaire. Voici quelques-unes des normes du Code national d'électricité que les circuits électriques de la piscine doivent respecter :
 - a. Le circuit d'éclairage doit être doté d'un disjoncteur de fuite de terre pour les modèles à tension secteur et doit être convenablement calibré.
 - b. La boîte de raccordement (ou, pour les modèles à 12 Volts, le transformateur à basse tension) est située à une hauteur d'au moins 8 po (20.32 cm) au-dessus du niveau du sol ou de l'eau, d'au moins 4 po (10.16 cm) au-dessus du sol et à une distance d'au moins 48 po (1 m 22) du rebord de la piscine ou du spa (voir Figure 1).
 - c. Le luminaire et tous les objets métalliques situés dans un rayon de 5 pi (1 m 50) autour de la piscine ou du spa doivent être convenablement connectés à un circuit régulateur de tension.
 - d. La niche submersible doit être installée convenablement, de telle manière que le rebord supérieur de la lentille du luminaire soit à une profondeur d'au moins 18 po (45.72 cm) en dessous de la surface de l'eau dans la piscine ou spa (voir Figure 1).
 - e. La niche submersible doit être convenablement connectée à un circuit régulateur de tension et à une prise de terre par l'intermédiaire du connecteur de terre standard AWG no 8 situé à l'arrière de la niche (voir Figure 1).

REMARQUE

Les circuits électriques de la piscine ou du spa peuvent être testés à l'aide d'une trousse de vérification électrique pour piscines et spas. Cette trousse de vérification peut être obtenu auprès de Pentair Water Pool and Spa, Inc. L'inspection des circuits avec cette trousse doit obligatoirement être accomplie par un personnel compétent et qualifié.

2. Pour s'assurer que les circuits électriques de la piscine ou du spa sont conformes à toutes les normes en vigueur, l'électricien doit également consulter l'instance locale responsable des travaux de construction.
3. Pour garantir que les connections aux circuits régulateurs de tension et aux prises de terre sont effectuées de manière convenable, utilisez uniquement les niches submersibles Pentair Water Pool and Spa™.

B. Remplacement du luminaire après que les circuits électriques soient conformes aux normes en vigueur.

AVERTISSEMENT

La conformité des circuits électriques de la piscine ou du spa avec les normes en vigueur doit être assurée avant l'installation du luminaire submersible, toute négligence à cet égard engendrera un danger électrique pouvant entraîner la mort ou des blessures graves par décharge électrique aux utilisateurs, aux installateurs ou à des tiers.

REMARQUE

Le luminaire peut être remplacé sans retirer l'eau de la piscine ou du spa.

1. Éteignez l'interrupteur ou le disjoncteur principal, ainsi que l'interrupteur qui commande le luminaire lui-même.
2. Pour retirer le luminaire, dévissez la vis pilote spéciale située dans la partie supérieure de la bague extérieure, retirez le dispositif de sa niche et placez-le sur la terrasse.

AVERTISSEMENT

Assurez-vous de ne pas perdre la vis pilote spéciale fournie avec ce luminaire submersible. Cette vis sert à fixer de manière sûre, tout en le connectant à la terre, le boîtier du luminaire à la bague de montage et à la niche submersible. La non-utilisation de la vis fournie peut créer un danger électrique pouvant entraîner la mort ou des blessures graves par décharge électrique aux utilisateurs, aux installateurs ou à des tiers.

3. Retirez le couvercle de la boîte de raccordement, déconnectez les fils rattachés au luminaire et tirez le cordon électrique hors du tube de la niche.
4. Faites passer le nouveau cordon électrique à travers le tube, de la niche jusqu'à la boîte de raccordement.

REMARQUE

Il est possible que des outils spéciaux soient nécessaires pour faire passer le cordon électrique dans le tube, selon la longueur de celui-ci.

5. Ces 4 pi (1 m 22) de cordon supplémentaire permettront l'entretien du luminaire après le remplissage de la piscine.
6. Coupez le cordon électrique au niveau de la boîte de raccordement, en laissant au moins 6 po (15.24 cm) de cordon supplémentaire pour effectuer les branchements.
7. Dénudez le cordon de sa gaine extérieure sur un segment de 6 po (15.24 cm) afin d'exposer les trois fils isolés. Prenez garde de ne pas endommager l'isolation des trois fils intérieurs.
8. Installez le protège-cordon et connectez les trois fils aux fils correspondants du circuit dans la boîte de raccordement, le fil noir à la source de courant, le fil blanc au fil neutre, le fil vert à la terre. Remettez en place le couvercle de la boîte de raccordement.

AVERTISSEMENT

Utilisez uniquement la vis pilote spéciale fournie avec ce luminaire submersible. Cette vis sert à fixer de manière sûre, tout en le connectant à la terre, le boîtier du luminaire à la bague de montage et à la niche submersible. La non-utilisation de la vis fournie peut créer un danger électrique pouvant entraîner la mort ou des blessures graves par décharge électrique aux utilisateurs, aux installateurs ou à des tiers.

9. Remettez le dispositif en place dans la niche et serrez la vis pilote spéciale.

AVERTISSEMENT

N'allumez jamais ce luminaire submersible pendant plus de 10 secondes s'il n'est pas totalement immergé dans l'eau. Sans une immersion totale, le luminaire chauffera de manière excessive, ce qui peut provoquer des brûlures graves ou l'explosion de l'ampoule ou de la lentille. Ceci peut entraîner des blessures graves pour les utilisateurs, les installateurs ou tout spectateur, ainsi que des dégâts matériels.

10. Remplissez la piscine ou le spa jusqu'à ce que le luminaire submersible soit totalement immergé dans l'eau avant de l'allumer pendant plus de 10 secondes. Pour vérifier le bon fonctionnement du luminaire, allumez l'interrupteur ou le disjoncteur principal, ainsi que l'interrupteur qui commande le luminaire lui-même. Veuillez consulter les Consignes de Fonctionnement à la Section IV.

Section III. Options de connexion des interrupteurs pour la synchronisation de plusieurs luminaires *SAL*[™]/*Sam*[™]

A. Plusieurs lumières de couleurs *SAL* et/ou *Sam* TOUJOURS synchronisées.

1. Dans la mesure où les normes en vigueur et la capacité des circuits électriques le permettent, il est possible de commander toutes les lumières *SAL* et *Sam* à l'aide d'un interrupteur unique afin que leurs couleurs soient toujours synchronisées.

B. Plusieurs *SAL* et *Sam* avec commandes séparées et synchronisation des couleurs.

1. Des interrupteurs différents peuvent être utilisés si l'on souhaite allumer et éteindre plusieurs *SAL/Sam* séparément ou faire fonctionner leurs couleurs séparément. Afin de faciliter la synchronisation des couleurs, il est conseillé de disposer les interrupteurs près les uns des autres.

Section IV. SAL™ Consignes de Fonctionnement

- A. Marche (ON) - **SAL** s'allume dans la couleur où il a été arrêté précédemment.
- B. 1^{re} séquence ARRÊT/MARCHE (OFF/ON) — **SAL** avance rapidement jusqu'à la couleur blanche et s'arrête pendant 30 secondes maximum en attendant que les autres **SAL** ou **Sam™ Spectrum Amerlite™** se synchronisent, puis commence ensuite à faire tourner son spectre de couleurs et continue à le faire jusqu'à la prochaine commande d'interrupteur.
- C. 2^{re} séquence ARRÊT/MARCHE (OFF/ON) — **SAL** maintient la couleur affichée.
- D. ARRÊT/MARCHE (OFF/ON) — Répète les étapes de fonctionnement de la 1^{re} séquence OFF/ON (B).
- E. ARRÊT/MARCHE (OFF/ON) — Répète les étapes de fonctionnement de la 2^{re} séquence OFF/ON (C).

REMARQUE : La séquence Arrêt/Marche doit être faite en moins de 5 secondes.

REMARQUE

Pour synchroniser les couleurs de plusieurs luminaires **SAL** ou **Sam**, effectuez les séquences ci-dessus sur les deux interrupteurs simultanément.

Section V. Remplacement des ampoules (voir Figure 2)

⚠ DANGER



Avant de commencer l'entretien du luminaire, coupez toujours le courant électrique du luminaire au niveau du disjoncteur. Le non-respect de cette consigne peut entraîner la mort ou des blessures graves par décharge électrique pour le technicien, les utilisateurs ou des tiers.

- A. Éteignez l'interrupteur ou le disjoncteur principal, ainsi que l'interrupteur qui commande le luminaire lui-même.
- B. Vous aurez besoin d'obtenir les pièces suivantes:
 1. Un nouveau joint d'étanchéité pour la lentille (pièce no 79108500).
 2. Quatre (4) ampoules. Voir tableau 1.

Données techniques pour l'ampoule* Tableau 1.

Voltage du luminaire	Wattage de l'ampoule	Grosueur de l'ampoule	Type d'ampoule	No par luminaire	P/N
12V	35W	MR8		1	650036
12V	35W	MR11	FTF	3	650037

*REMARQUE : Les SAL de 120 V et 12 V utilisent les mêmes ampoules de 12 V.

⚠ AVERTISSEMENT

L'ampoule de remplacement doit être de même type et de même puissance que l'ampoule originale. Toute mauvaise installation crée un danger électrique pouvant causer la mort par décharge électrique ou des blessures graves aux utilisateurs, aux installateurs ou à des tiers, et pouvant également provoquer des dégâts matériels.

- C. Pour retirer le luminaire, dévissez la vis pilote spéciale située dans la partie supérieure de la bague extérieure, retirez le dispositif de sa niche et placez-le sur la terrasse. Il n'est pas nécessaire de mettre à sec la piscine ou le spa.

⚠ AVERTISSEMENT

Assurez-vous de ne pas perdre la vis pilote spéciale fournie avec ce luminaire submersible. Cette vis sert à fixer de manière sûre, tout en le connectant à la terre, le boîtier du luminaire à la bague de montage et à la niche submersible. La non-utilisation de la vis fournie peut créer un danger électrique pouvant entraîner la mort ou des blessures graves par décharge électrique aux utilisateurs, aux installateurs ou à des tiers.

⚠ AVERTISSEMENT

Assurez-vous que le courant est **COUPÉ** avant d'installer ou de retirer une ampoule. Laissez refroidir les ampoules avant de la remplacer. Ce luminaire utilise des ampoules au quartz halogène. Placez vos doigts uniquement sur l'extérieur de l'ampoule. **NE PAS** toucher l'ampoule ou la surface interne du réflecteur avec les doigts nus : cela pourrait sensiblement réduire sa durée de vie.

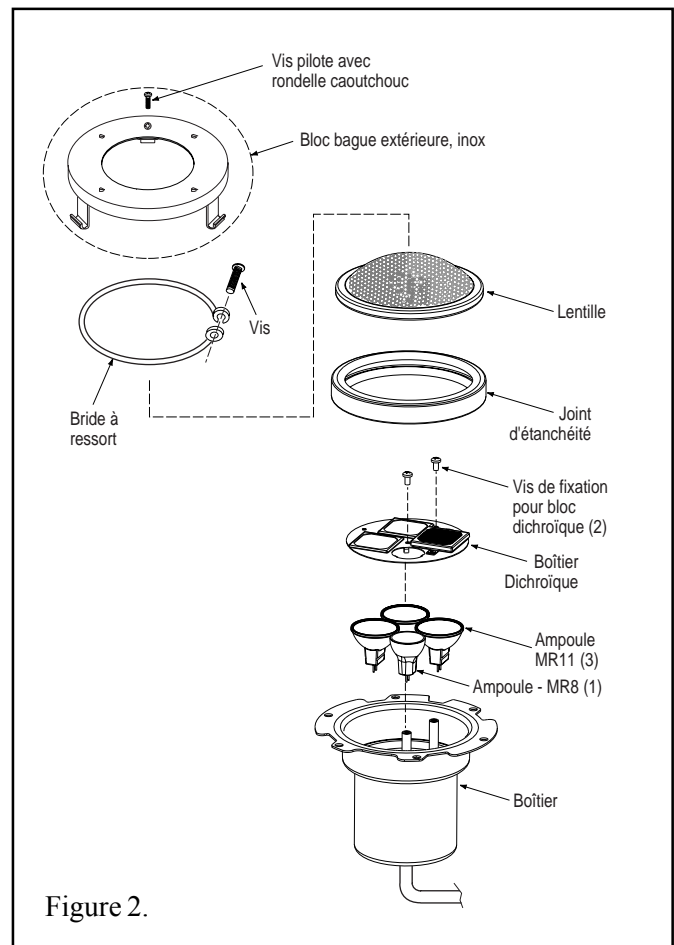

Figure 2.

D. Démontez le luminaire et retirez les ampoules. Voir Figure 2.

1. Retirez la vis à tête hexagonale Phillips de la bride de ressort en fils.
2. Retirez la bride de ressort, la bague extérieure, la lentille et le joint d'étanchéité du boîtier. Retirez le joint d'étanchéité de la lentille.
3. Retirez les deux vis de fixation à tête hexagonale Phillips du bloc dichroïque.
4. Retirez le bloc dichroïque et les quatre ampoules. Jetez les ampoules.

E. Installez les nouvelles ampoules. Voir Figure 2.

1. Enfoncez l'ampoule MR8 (petite) dans la douille étiqueté « SMALL LAMP ».
2. Enfoncez les trois ampoules MR11 dans les douilles restantes.
3. Positionnez le bloc dichroïque au-dessus des ampoules en prenant soin de placer l'ouverture ronde au-dessus de l'ampoule MR8 (petite). Assurez-vous que toutes les trois languettes sont à l'intérieur du réflecteur de l'ampoule.
4. Remettez les deux vis de fixation du bloc dichroïque. Ne pas trop serrer.

AVERTISSEMENT

N'allumez jamais le luminaire submersible pendant plus de 10 secondes s'il n'est pas totalement immergé dans l'eau. Sans une immersion totale, le luminaire chauffera de manière excessive, ce qui peut provoquer des brûlures graves ou l'explosion de l'ampoule ou de la lentille. Ceci peut entraîner des blessures graves pour les utilisateurs, les installateurs ou tout spectateur, ainsi que des dégâts matériels.

AVERTISSEMENT

Remplacez toujours le joint d'étanchéité (pièce no 79108500) de la lentille à chaque démontage du luminaire. Le non-respect de cette consigne peut permettre une infiltration d'eau dans le boîtier du luminaire que pourrait provoquer :

- (a) Toute mauvaise installation crée un danger électrique pouvant causer la mort par décharge électrique ou des blessures graves aux utilisateurs, aux installateurs ou à des tiers, ou
- (b) l'explosion de l'ampoule ou de la lentille, entraînant des blessures graves pour les utilisateurs, les installateurs ou tout spectateur, ainsi que des dégâts matériels.

F. Réassemblage du luminaire. Voir Figure 3.

1. Remplacez le joint d'étanchéité de la lentille, p/n 79108500. **UN NOUVEAU JOINT D'ÉTANCHÉITÉ DOIT ÊTRE POSÉ À CHAQUE NOUVEAU MONTAGE DU DISPOSITIF.**
2. Le luminaire étant posé verticalement sur sa base, placez la lentille avec son joint d'étanchéité et la bague extérieure sur la surface de la lentille. Alignez la vis pilote spéciale de la bague extérieure avec la flèche et où il est inscrit « Arrow on this label must line up with the pilot screw on the face ring » sur l'étiquette.
3. Tout en tenant la bague extérieure et le boîtier alignés ensemble, virez le boîtier en l'envers et déposez-le sur le vieux joint d'étanchéité, utilisant le joint d'étanchéité comme appui. Ceci empêchera la lentille et le joint d'étanchéité de sortir de la bague extérieure lorsque vous les rattacherez au boîtier. Voir la Figure 4.
4. Écartez les branches de la bride circulaire, les extrémités recourbées étant dirigées vers le haut, et placez la bride dans les creux en « U » des leviers de verrouillage. Assurez-vous que les extrémités recourbées des branches de la bride sont situées entre deux leviers de verrouillage, comme indiqué dans la Figure 3, point A. Vérifiez que la bride est bien enclenchée dans tous les leviers.
5. Maintenez les extrémités de la bride de ressort ensemble. Insérez le boulon dans l'ouverture et fixez-le à l'aide de l'écrou. À l'aide d'un tournevis Phillips ou d'un tournevis à douille de 3/8 po, serrez le boulon jusqu'à ce que la distance séparant les extrémités de la bride soit égale ou inférieure à 1/4 po (0,6 cm). Voir la Figure 4.
6. Jetez le joint d'étanchéité utilisé.

G. Réinstallation du luminaire.

1. Embobinez le surplus de cordon autour du boîtier et placez le luminaire dans la niche.
2. Abaissez la languette de la bague extérieure, pivotez le haut du boîtier vers l'intérieur, puis vissez avec la vis pilote spéciale.

⚠️ AVERTISSEMENT

Utilisez uniquement la vis pilote spéciale fournie avec ce luminaire submersible. Cette vis sert à fixer de manière sûre, tout en le connectant à la terre, le boîtier du luminaire à la bague de montage et à la niche submersible. La non-utilisation de la vis fournie peut créer un danger électrique pouvant entraîner la mort ou des blessures graves par décharge électrique aux utilisateurs, aux installateurs ou à des tiers.

H. Remplissez la piscine ou le spa jusqu'à ce que le luminaire submersible soit totalement immergé dans l'eau avant de l'allumer pendant plus de 10 secondes. Pour vérifier le bon fonctionnement du luminaire, allumez l'interrupteur ou le disjoncteur principal, ainsi que l'interrupteur qui commande le luminaire lui-même.

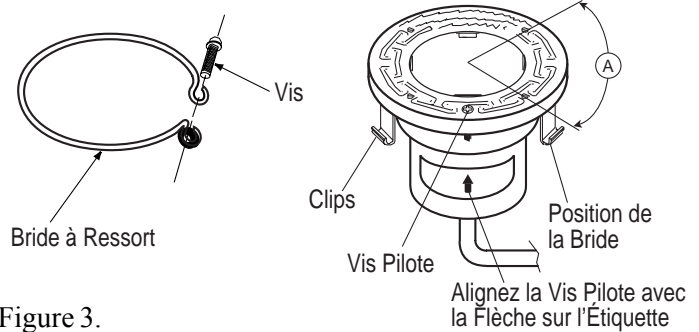
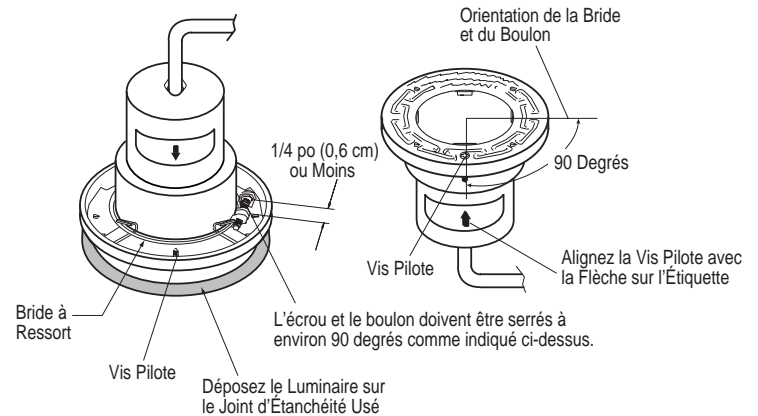
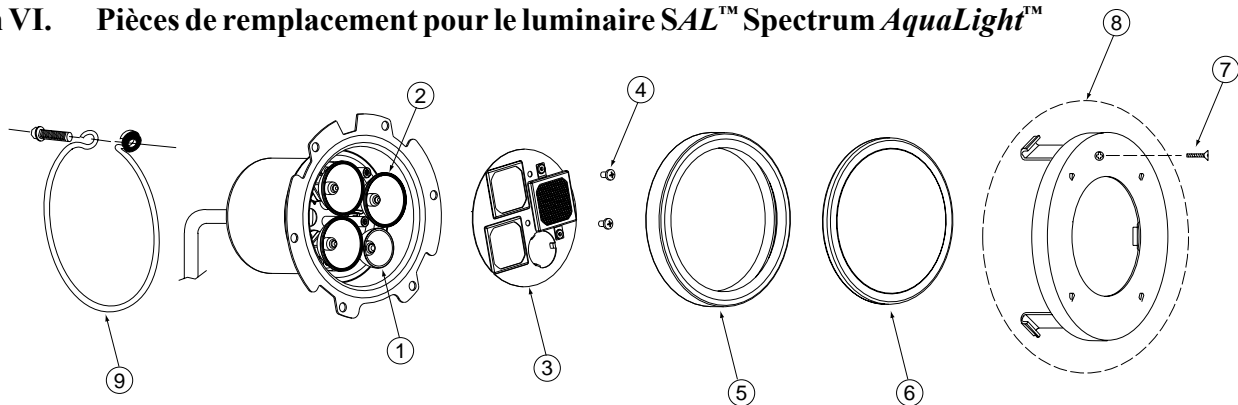

Figure 3.

Figure 4.



Section VI. Pièces de remplacement pour le luminaire SAL™ Spectrum AquaLight™



- 1 650036 Ampoule, MR8, 35 W 12 V, (1 req.)
- 2 650037 Ampoules, MR11 FTF, 35 W 12 V, (3 req.)
- 3 650066 Boîtier dichroïque
- 4 650052 Vis, inox, Phillips hex, 6-32 x 3/8 po.
- 5 79108500 Joint d'étanchéité, Lentilles
- 6 650045 Lentille, transparente, 4 po. dia., verre trempé
- 6 79107800 Lentille, transparente, 4 po. dia., verre trempé (**Canada uniquement**)
- 7 79104800 Vis pilote avec rondelle caoutchouc captive, laiton
- 7 619355 Vis pilote avec rondelle caoutchouc captive, inox
- 8 79111600 Bloc bague extérieure, inox
- 9 79210400 Bloc bride métallique à tension uniforme, inox avec boulon et écrou à souder

NON ILLUSTRÉ

- 619570 Récepteur-XPS3, X-10

**VEUILLEZ CONSERVER
CES CONSIGNES.**