



Gracias por seleccionar productos JELD-WEN. las instrucciones de instalación que van adjuntas son las recomendadas por JELD-WEN para ventanas de vinilo sin aleta clavada (incluyendo ventanas sin aleta, con aleta a ras y con pestaña). Lea estas instrucciones completamente antes de empezar. están diseñadas para que apliquen en la mayoría de las situaciones existentes, sin embargo; las condiciones existentes podrían necesitar hacerle cambios a estas instrucciones. si se necesita hacer cambios, estos son hechos a riesgo del instalador. Para instalaciones que no sean las indicadas en estas instrucciones, comuníquese con un profesional en construcción.

Los nuevos métodos de construcción han ayudado a aumentar el sellado de protección contra el aire y el agua en las construcciones. Esto con frecuencia genera una presión de aire negativa dentro de la casa, permitiendo la entrada del agua a través de aberturas muy pequeñas. Nuestro método de instalación crea un sello hermético en el interior, integrando la ventana con la abertura en la pared.

GLOSARIO E INFORMACIÓN IMPORTANTE

No todos los tipos de ventanas pueden instalarse en todas las paredes y en todas las áreas. Consulte con el funcionario local de reglamentos de construcción para averiguar los códigos y reglamentos de construcción aplicables. Los reglamentos de construcción locales tienen prioridad sobre las instrucciones de construcción recomendadas.

¡Nota! Las instalaciones en las que el umbral esté a una altura mayor a 35 pies sobre el nivel del suelo, o cualquier instalación de un producto en una condición de la pared que no esté específicamente considerada en estas instrucciones debe ser diseñada por un arquitecto o por un ingeniero estructural.

Si la ventana no se instala en aberturas a escuadra, niveladas y a plomo, podría dar como resultado el rechazo de la solicitud de garantía debido a problemas de operación o de rendimiento.

Nota al instalador: Déle una copia de estas instrucciones al dueño del edificio. Al instalar este producto, usted está de acuerdo con las cláusulas y condiciones de la garantía limitada del producto como parte de las condiciones de venta.

GLOSARIO

Abrazadera de Instalación

Es un accesorio de vinilo que encaja en la ranura del accesorio de algunas ventanas fijas, que se utiliza para asegurar la ventana a la abertura en el muro.

Adaptador de la Solera

Un componente del marco de reemplazo adjunto a la solera de una ventana sin aleta siendo instalada en el marco existente de una ventana de guillotina (instalación empotrada) con una solera inclinada. El componente cancela la solera inclinada de la ventana de guillotina doble existente, ayudando a apoyar el borde delantero de la solera de la ventana.

Expansor del Cabezal

Accesorio de vinilo utilizado para cubrir el cabezal de la ventana en algunas aplicaciones de acondicionamiento.

Junta Traslapada

Es el método de capas en el cual cada capa sucesiva queda traslapada con la capa inferior de modo que el agua corre hacia abajo y afuera.

Marco de Construcción

Una armazón de madera adjunta a la mampostería dentro de la abertura en la pared de una ventana o puerta para el patio.

Orificio de Desagüe (canal de desagüe)

Es la parte de salida o entrada visible de un sistema de drenaje de agua que se usa para drenar el agua fuera de una ventana.

Retén

Las piezas de moldura en el marco.

Umbral Prefabricado

Un bloque de concreto preformado colocado en el umbral de un muro de mampostería de bloque para dar soporte a una ventana.

Varilla de Soporte (material de soporte)

Un material (por ej. una varilla de espuma), colocado en una junta primordialmente para controlar la profundidad del sellador.

Ventana con Aleta a Ras

Una ventana sin aleta clavada que tiene una pestaña al frente (sólo en la moldura). Las ventanas con aleta a ras también son conocidas como ventanas con pestaña, con pestaña de estuco o ventanas con pestaña modelo Florida.

Ventana sin Aleta

Una ventana sin aleta clavada que es asegurada al fijarla a través del cabezal, la solera y las jambas. Las ventanas sin aleta también son llamadas ventanas con marco de cruceta, ventanas con marco de cajón, o ventanas empotradas.

Tiempo Estimado de Instalación para una Construcción Nueva	<input type="checkbox"/> Primera Vez: 3 hrs
	<input type="checkbox"/> Con Experiencia: 2 hrs
	<input type="checkbox"/> Profesional: 1 hr



ABERTURAS EN LA PARED

Estas instrucciones específicamente cubren:

- La instalación de una ventana con aleta a ras en el marco de aluminio de una ventana existente o en una pared de mampostería.
- La instalación de una ventana sin aleta en el marco de una ventana existente.
- Instalación de una ventana sin aleta o con aleta a ras en una pared de mampostería o una pared con soportes abiertos.

INSTALACIÓN EN EL MARCO DE UNA VENTANA EXISTENTE

La ventana nueva es usada como un producto de reemplazo instalado en el marco de la ventana existente después de que se hayan quitado los marcos y la cerrajería vieja. El marco de la ventana existente debe estar sellado a prueba de agua dentro de la estructura. Repare las filtraciones de agua pre-existentes antes de la instalación.

Cualquier parte dañada del umbral con ángulo existente debe ser reparada y sellada para que sea resistente al agua.

Las ventanas con aleta a ras deben ser instaladas en el marco de aluminio existente con por lo menos 3/8" de ancho en la cara exterior. Esta cara debe estar a ras con, o resaltar más allá de, la superficie de la pared exterior.

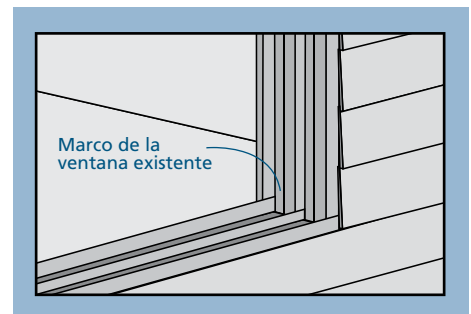

ABERTURAS EN LA PARED - CONTINÚA

CONSTRUCCIÓN DE MAMPOSTERÍA/DE PARED DE BLOQUE

Esta instalación asume que una armazón de soportes de 2x (a menudo llamado el marco de construcción) ya ha sido ajustada y sellada de manera apropiada a la pared de concreto/ de mampostería por un constructor profesional. Si va a usar una solera prefabricada, el marco de construcción sólo será

instalado en el cabezal y las jambas. Si utiliza un umbral prefabricado, el marco de construcción se instalará sólo en el cabezal y en las jambas.

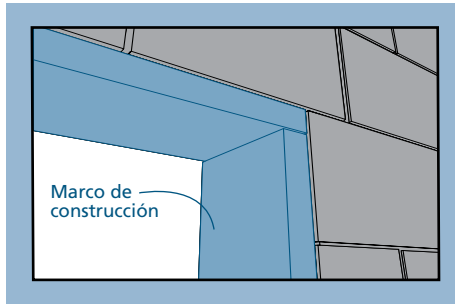

CONSTRUCCIÓN DE PARED CON SOPORTES ABIERTOS

El muro se puede cubrir con un forro de revestimiento y la ventana se montará dentro de la abertura de la pared.

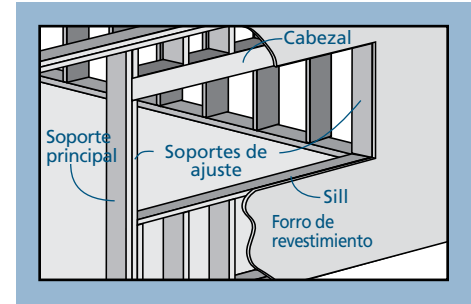

SEGURIDAD Y MANEJO

SEGURIDAD

- Debe leer y comprender TODAS las instrucciones del fabricante antes de comenzar.
- Nunca trabaje solo. Necesitará a dos o más personas. Use técnicas seguras para levantar.
- Tenga cuidado cuando trabaje con vidrio. Los vidrios rotos o con grietas pueden causar lesiones serias.
- Use equipo de protección (por ej. gafas de seguridad, guantes, protección para los oídos, etc.).
- Use las herramientas de mano y las herramientas mecánicas de manera segura y obedezca las instrucciones de operación del fabricante.
- Tenga cuidado cuando trabaje en sitios elevados.

MANEJO DE LOS MATERIALES Y LA VENTANA

- Cerciórese que las ventanas corredizas estén cerradas con llave antes de ser instaladas.
- Preste atención a las instrucciones de manejo y de aplicación del fabricante del material.
- Proteja las superficies adhesivas de polvo, humedad, de luz del sol directa y de que se doblen sobre si mismas.
- Transpórtela en posición vertical; no la lleve horizontal ni la arrastre en el piso.
- No genere tensión en las juntas, esquinas o marcos.
- Guarde la ventana en un área seca y bien ventilada en una posición vertical e inclinada para permitir la circulación del aire; no las coloque una encima de la otra horizontalmente.
- Proteja las ventanas de exposición directa a rayos del sol cuando estén almacenadas.
- Instale las ventanas sólo en paredes verticales y cuando el forro de revestimiento y las condiciones circundantes estén exentas de humedad.

MATERIALES Y HERRAMIENTAS NECESARIAS

MATERIALES

¡Nótese! Siga todas las instrucciones del fabricante acerca del uso apropiado y la compatibilidad del material.

- Tornillos de cabeza plana #10 resistentes a la corrosión de 2 1/2". Los tornillos deben penetrar al menos 1" dentro de los marcos (o como lo exija el código local)
- Tornillos auto-roscentes para concreto de 3/16" x 2 1/2" para las aplicaciones en mampostería (o como lo exija el código local)
- Sellador (Protecto Wrap Protecto Sealant 25XL o equivalente)
- Varilla de soporte
- Calzas—resistentes al agua o no comprimibles
- Espuma de poliuretano de baja expansión (Dow Great Stuff™ para ventanas y puertas o equivalente)

Materiales adicionales necesarios si se va a instalar en el marco de una ventana existente.

Madera sólida (se recomienda cedro o secoya) o chapa de madera para exteriores para un soporte continuo.

- Si se está instalando dentro de una ventana de aluminio, las dimensiones deben ser 1/2" más cortas que el largo del carril de la solera y 1/4" más altas que la profundidad del carril.

- Si se está instalando dentro de una ventana de madera, las dimensiones deben ser 1/4" de grosor, del largo de la solera del marco existente menos 1" y del ancho de la nueva jamba lateral de la ventana de vinilo menos 1/4".

Materiales adicionales necesarios para instalación en un muro de mampostería.

Tapajuntas de aplicación líquida (Protecto Wrap LWM 200 o equivalente).

Materiales adicionales necesarios para instalación en una pared con soportes abiertos.

Material para cubierta de drenaje JELD-WEN o equivalente.

HERRAMIENTAS

- Cinta métrica
- Cuchillo de uso general
- Nivel (se recomienda uno de 4' mínimo)
- Rodillo J
- Destornillador
- Sierra para metales
- Espátula para aplicar masilla
- Pistola de retaque
- Taladro con brocas
- Martillo

1 DESECHE EL MATERIAL DE EMPAQUE E INSPECCIONE LA VENTANA

DESECHE EL MATERIAL DE EMPAQUE

Quite todo el material de empaque tal como las cubiertas de las esquinas, los bloques o las cubiertas de embalaje. Si hay alguna película protectora en el vidrio, no la quite hasta después de que haya terminado la instalación y la construcción.

INSPECCIONE LA VENTANA

- Daños en su apariencia
- Que el producto esté cuadrado (las medidas diagonales no pueden tener más de 1/8" de diferencia)

- Que el producto sea el correcto (así como el tamaño, color, patrón de la rejilla, dirección de operación, el vidrio usado, los requisitos de eficiencia energética, etc.)
- Soldaduras de marcos agrietados

Si cualquiera de las condiciones anteriores representa un problema o usted espera que las condiciones ambientales excedan las condiciones de desempeño establecidas para la ventana, ésta no debe instalarse. Póngase en contacto con su proveedor o distribuidor para que lo asesore.

2 INSPECCIONE LA ABERTURA EN LA PARED

- Verifique que el ancho y el alto de la ventana sean respectivamente 1/2" más pequeñas que el ancho y el alto de la abertura en la pared. Las unidades fusionadas deben ser 3/4" más angostas.
- Verifique que la abertura en la pared se encuentre a escuadra. Las medidas (A) y (B) mostradas arriba deben ser iguales. La desviación máxima aceptable de la condición a escuadra es de 1/8" para las ventanas con un área de 20 pies cuadrados y menores y de 1/4" para las ventanas con un área mayor de 20 pies cuadrados.

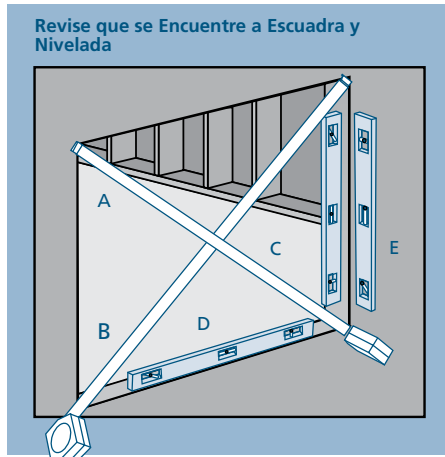

- Verifique que la abertura en la pared se encuentre nivelada (C) y (D). La desviación máxima permitida es de 1/16" por cada 2' de abertura en la pared (no debe exceder de 1/8").
- La solera de la abertura en la pared no debe estar sobresalida ni hundida (D).
- La cara exterior de la abertura en la pared debe estar a un solo plano (E) con menos de 1/8" de desviación de una esquina a otra.
- Verifique que la abertura en la pared esté estructuralmente firme.
- Corrija cualquier desviación antes de instalar la ventana.

La instalación en el marco de la ventana existente empieza en la sección 3, "PREPARE EL MARCO DE LA VENTANA EXISTENTE." La instalación en el marco de construcción empieza en la sección 4, "PREPARE EL MARCO DE CONSTRUCCIÓN." La instalación en una pared con soportes abiertos empieza en la sección 5, "PREPARE LA PARED CON SOPORTES ABIERTOS."

3 PREPARE EL MARCO DE LA VENTANA EXISTENTE

1. Quite los marcos y/o el vidrio de la ventana existente.
2. Quite toda la cerrajería y componentes de la ventana que no sean parte del marco (montante de unión, forros de la jamba, mecanismos de cierre u otra cerrajería, etc.).

Si va a Instalar Dentro de un Marco de Aluminio para Ventanas:

1. Selle las cuatro esquinas del marco de la ventana tal como se muestra.
2. Corte ranuras a lo largo de la parte inferior del soporte continuo (consulte la lista de materiales) para permitir el drenaje de agua a través de los orificios de desagüe. Coloque el soporte continuo dentro del carril exterior de la solera, creando una superficie nivelada en la solera.

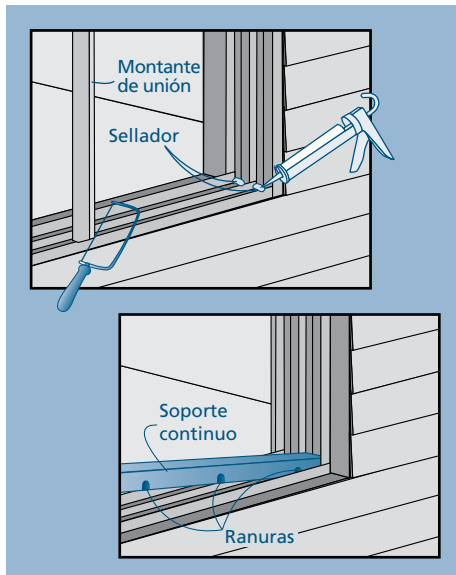

Si va a Instalar Dentro de un Marco de Madera para Ventanas:

1. Remueva cualquier moldura en la cara interior del marco de madera. No quite los retenes exteriores.

¡Nótese! El paso 2 no aplica si se está instalando dentro del marco existente de una ventana de guillotina doble con solera inclinada.

2. Aplique suficiente sellador en la parte inferior del soporte continuo para cubrir toda la superficie.
3. Centre el soporte continuo (consulte la lista de materiales) en la solera del marco existente, a ras con el borde exterior y dejando un espacio de 1/2" en los extremos. Asegúrelo con clavos.

FINAL de las Instrucciones para el Marco de la Ventana Existente, salte a la sección 6, "INSTALE LA VENTANA."

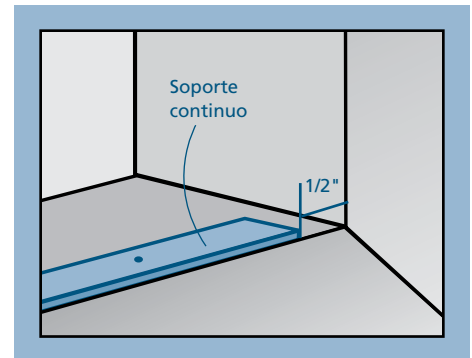

4 PREPARE EL MARCO DE CONSTRUCCIÓN

1. Selle cualquier junta de más de 1/16" en el marco de construcción y entre el marco de construcción y el concreto y la mampostería.
2. Cubra el marco de construcción y el concreto y la mampostería alrededor del cabezal y de las jambas con tapajuntas de aplicación líquida como se muestra.
3. Si la instalación es dentro de un marco de construcción de cuatro caras: Selle el umbral de manera similar.

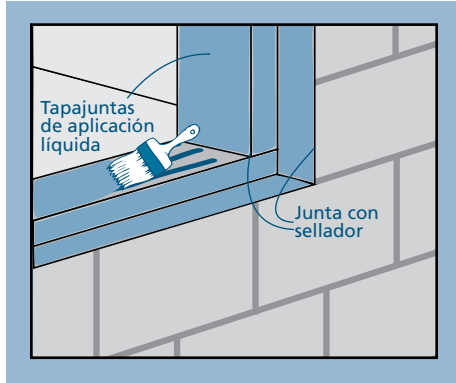

¡Nota! Las calzas deben ser 1/4" más cortas que la profundidad del umbral de la ventana, deben estar al nivel del umbral de la abertura y tener un espesor no mayor de 1/4".

4. Calce el umbral a 4" de cada esquina, a intervalos de 8", y en ambos lados de las juntas fusionadas con calzas resistentes al agua o comprimibles. Asegure todas las calzas con sellador.

Final de las Instrucciones para el Marco de Construcción, salte a la sección 6, "INSTALE LA VENTANA."

5 PREPARE LA PARED CON SOPORTES ABIERTOS

PREPARE EL RECUBRIMIENTO DE CONSTRUCCIÓN

Corte el recubrimiento de construcción a ras con la abertura en la pared o recúbralo hacia el interior y asegúrelo con grapas.

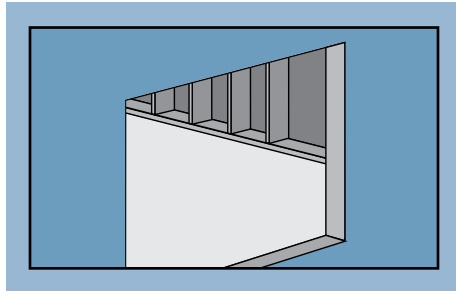

PREPARE EL UMBRAL

1. Mida el ancho del umbral de la ventana + 1/8" y transfiera la medida al umbral de la abertura de la pared. Aquí es donde se colocará la parte posterior de la cubierta de drenaje JELD-WEN.
2. Corte un pedazo de cubierta de drenaje de la longitud del umbral más 6".
3. Sin cortar el material de la cubierta de drenaje, elimine 3" de la caña de espuma de cada extremo de la cubierta de drenaje JELD-WEN.

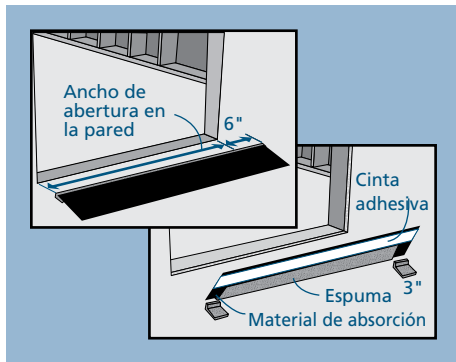

4. Coloque la cubierta de drenaje en la abertura de la pared, envolviendo cada jamba con hasta 3" de cubierta de drenaje como se muestra.
5. Levante la parte trasera del material de absorción y engrápelo en su lugar en el umbral.
6. Tire de la cinta protectora y fije la cubierta de drenaje JELD-WEN en su lugar.
7. Doble la cubierta de drenaje sobre el forro de revestimiento. Engrape la cubierta de drenaje a la pared y selle los bordes de las esquinas como se muestra.
8. Alise las burbujas o pliegues con un rodillo J.

Continúe con la sección 6, "INSTALE LA VENTANA."

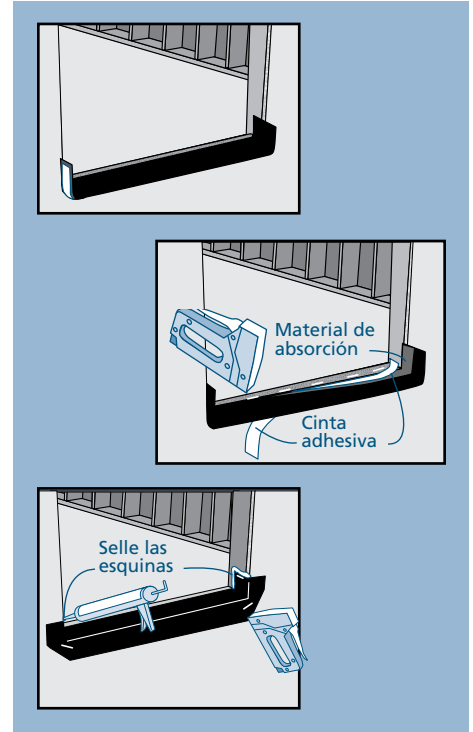

6

INSTALE LA VENTANA

¡Precaución! Para evitar lesiones, **dos personas deben realizar la instalación. Apoye la ventana de manera adecuada hasta que esté completamente instalada.**

1. Algunas ventanas tienen una cubierta de vinilo en los carriles que no están en operación. Retire las cubiertas si las hay.
2. Si la ventana tiene canales abiertos, marque las ubicaciones de los tornillos en las jambas y en el cabezal de 3"- 6" de cada esquina y si las jambas y/o el cabezal tienen más de 3' de longitud, marque las ubicaciones a intervalos máximos de 24" (algunos orificios podrían estar pretaladrados).
3. En cada ubicación de un tornillo, taladre un orificio de paso de 3/8" SOLAMENTE a través de la primera pared del lado de la jamba lateral para permitir que la cabeza del tornillo atraviese. No perforo a través de la pared exterior del marco de la ventana.
4. Las ventanas fijas sin canales abiertos vendrán con abrazaderas. Encaje una abrazadera en la ranura interior del accesorio en cada esquina y a intervalos de 8" como se muestra.

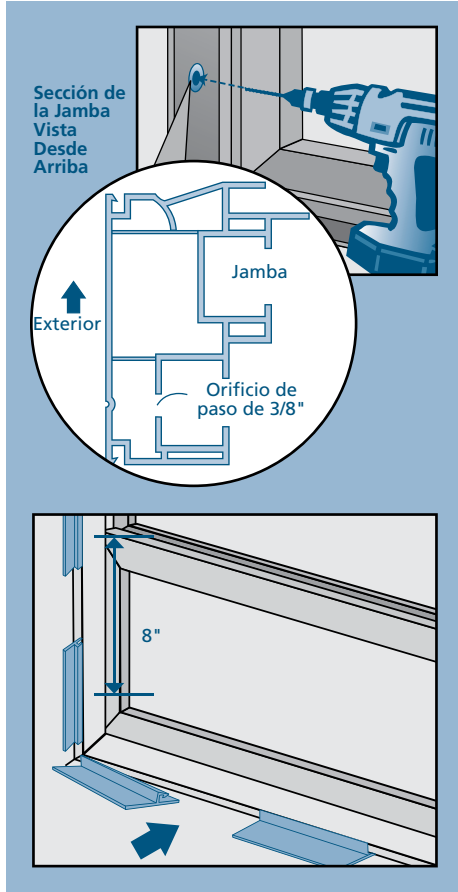

SI VA A INSTALAR UNA VENTANA SIN ALETA

Si se instala en un marco existente con un umbral en ángulo:

1. Si utiliza un adaptador de umbral separado, córtelo al tamaño, y métalo a presión en la ranura del accesorio en el umbral.
2. Corte muescas en el borde inferior del adaptador de umbral para permitir el drenaje del agua; las muescas deben ser de un mínimo de 1/8" cuadrada y estar colocadas debajo de cada orificio de desagüe de la ventana.
3. Centre el expansor del cabezal (opcional) sobre la cabeza de la ventana como se muestra.
4. Aplique sellador desde el interior, al borde interior del retén exterior. Fije completamente la ventana contra el retén exterior, con un adaptador de umbral. **Continúe con "TODAS LAS INSTALACIONES."**

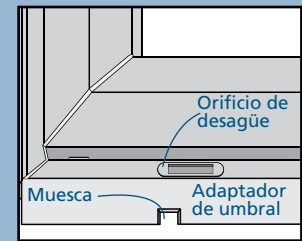

Marco y Accesorios de Ventana Demostrados del Lado

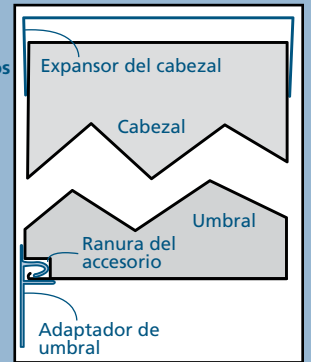

Si se instala en un marco existente o en una abertura en la pared con un umbral plano:

1. Centre el expansor del cabezal (opcional) sobre la cabeza de la ventana. Fije la nueva ventana en el umbral del marco existente de la ventana o de abertura en la pared. **Continúe con "TODAS LAS INSTALACIONES."**

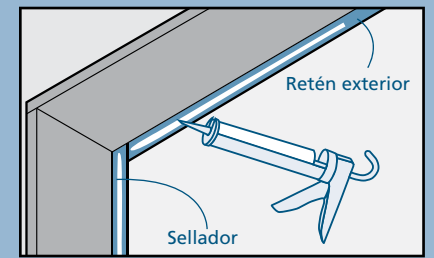

SI VA A INSTALAR UNA VENTANA CON ALETA A RAS

1. Si está usando una aleta aplicada, aplique una capa de sellador continua alrededor de la ventana donde la pestaña se junta con el marco.
2. Aplique una capa continua de 3/8" de sellador a la cara exterior de la abertura, dejando espacios en todos los orificios de desagüe si los hay.
3. Coloque la ventana en la abertura, asegurándose de que la ventana descansa y esté plenamente apoyado por el umbral y haga contacto firme con el sellador. **Continúe con "Todas las instalaciones."**

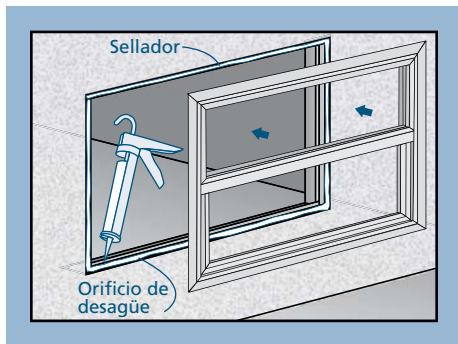

TODAS LAS INSTALACIONES

1. Calce las jambas laterales entre el marco existente y la nueva ventana en cada ubicación de un tornillo. Las calzas deben colocarse a 1/4" en la parte posterior del interior del marco de la ventana. Asegure todas las calzas con sellador.

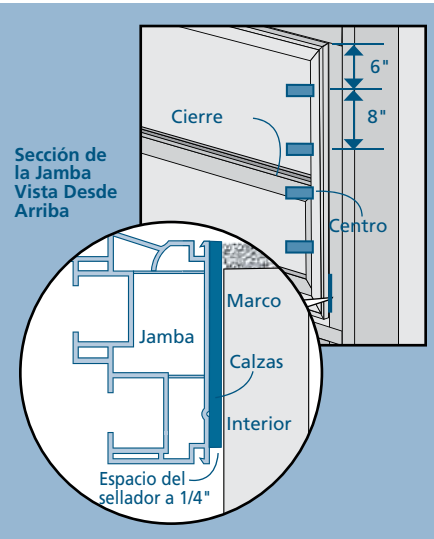

6 INSTALE LA VENTANA - CONTINUÍA

2. Asegure una esquina inferior de la siguiente manera:

- a. Si instala una ventana con abrazaderas de instalación, atornille un tornillo a través de la abrazadera hasta que la cabeza del tornillo haga contacto con la abrazadera. No doble la abrazadera hacia la abertura de la pared.

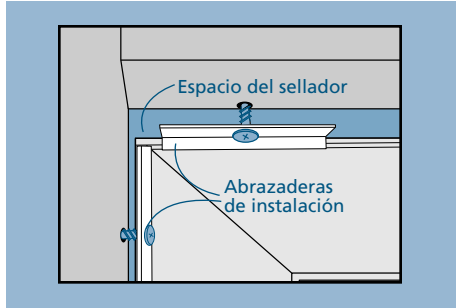

- b. Atornille las demás ventanas a través de una jamba lateral. Aplique sellador en el orificio y asegure con un tornillo del #10 (sin deformar el vinilo). Cubra la cabeza del tornillo con sellador.

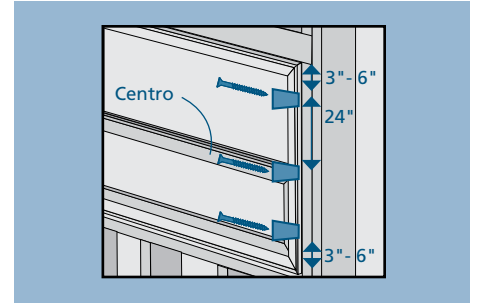

3. Revise que la ventana se encuentre a escuadra y nivelada. Pruebe que la ventana opere adecuadamente (quítela y vuélvala a instalar si fuera necesario).
4. Fije la ventana de manera similar a las esquinas restantes, y luego por el resto de las ubicaciones de los tornillos.
5. Inserte tapones en los orificios de los tornillos que no se encuentren en carriles en operación. Reemplace las cubiertas de los canales si las hay.

7 TERMINE LA INSTALACIÓN

En el interior entre la nueva ventana y la abertura en la pared, se crea un sello de aire continuo y se rellenan todos los huecos de la siguiente manera:

Si se instala en un marco de construcción o en un umbral prefabricado:

1. Si se instala en un marco de madera con una cubierta de drenaje: Aplique sellador en el umbral, a la parte posterior de la cuña de espuma. El sellador debe crear un sello de aire continuo al integrar la parte posterior de la cubierta de drenaje con el marco de la ventana.
2. En los otros tres laterales, cree un sello de aire continuo en el interior integrando la abertura en la pared y el marco de la ventana con espuma de poliuretano de baja expansión (o con varilla de soporte y sellador).

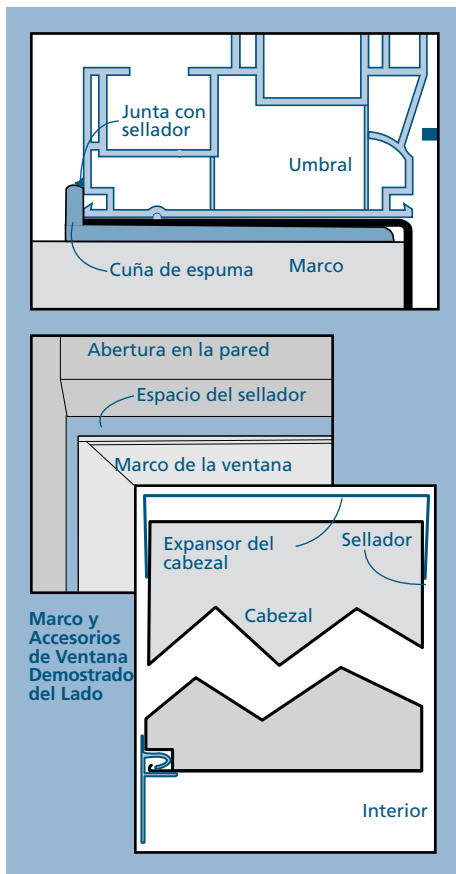

Para todas las demás instalaciones:

1. Rellene todos los huecos que tengan una profundidad mayor de 1/2" con espuma de poliuretano de baja expansión (o con varilla de soporte y sellador). Para los huecos de menos de 1/2" de profundidad, una capa de sellador continua alrededor del perímetro de la ventana proporciona un sello de aire.
2. Selle entre el expansor del cabezal (si se utiliza) y el marco de la ventana.

¡Nota! El siguiente paso no se aplica a ventanas con molduras al ras o para instalaciones en un marco existente de doble guillotina con retenes exteriores.

3. En el exterior, aplique varilla de soporte y sellador entre el marco de la ventana y la abertura de la pared.
4. Aplique sellador en la junta entre el umbral con ángulo existente y el adaptador del umbral (si procede), dejando espacios entre los orificios de desagüe.

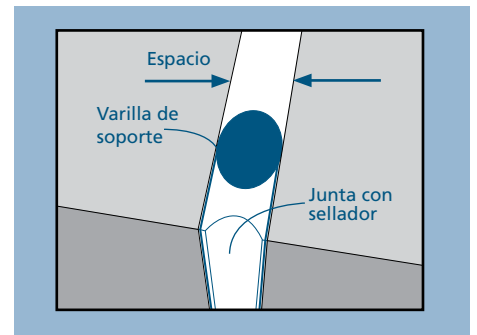

DESPUÉS DE LA INSTALACIÓN

- Si desea, instale tapones de vinilo (disponibles a través de los distribuidores).
- Asegure que los orificios/canales de desagüe estén despejados de residuos para que drene adecuadamente el agua. No selle los orificios/canales de desagüe.
- Si aplica, instales el Moldura exterior deseado de vinilo
- Ajuste la ventana para que funcione mejor.
- Proteja las unidades recientemente instaladas de los posibles daños ocasionados por el enyesado, pintado, etc., cubriendo la unidad con plástico.

Por favor visite www.JELD-WEN.com/resources para obtener la garantía, e información de cuidado y mantenimiento.

Gracias por elegir