

INSTRUCCIONES DE INSTALACIÓN Y OPERACIÓN

CONTENIDO:

- Parrilla con Rejillas Integradas
- 8 tornillos para instalar rejilla

INSTRUCCIONES DE INSTALACIÓN:

Esta rejilla ha sido diseñada para usarse con controles de enfriador evaporativo instalados separados de la parrilla (ej. en la pared de la casa), o con un seleccionador rotativo para enfriador evaporativo (RSK o RSK-2) instalado como una parte integral de la parrilla.

A. Instrucciones para instalar parrilla para Controles Separados.

1. Coloque la parrilla con rejillas sobre la abertura del ventilador del techo. Seleccione los orificios internos o externos para instalar parrilla que proporcionen la instalación más segura (ej. en vigas, hoja metálica, etc)
2. Fije la parrilla con los 8 tornillos para instalar proporcionados.

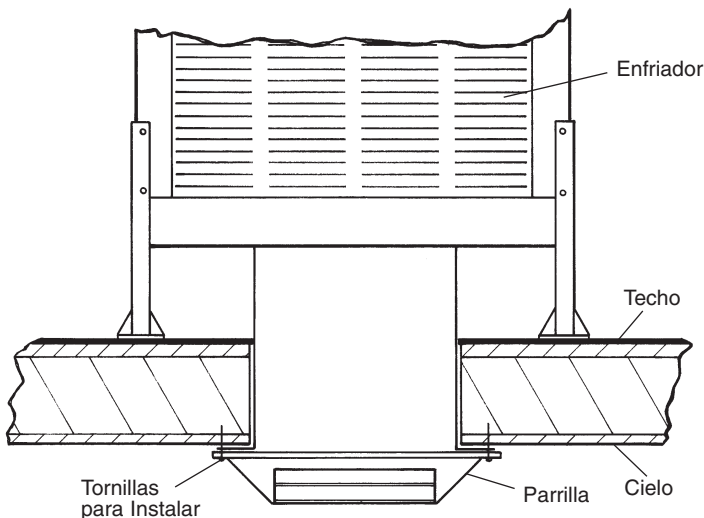

Parrilla instalada con Controles Separados

B. Instrucciones para instalar parrilla para Seleccionador Rotativo Integral.

Nota: Se debe comprar un juego de Alambrado y un Seleccionador de Parrilla separado para esta instalación.

Precaución: Para máxima seguridad, asegúrese que el gabinete del enfriador, el motor y la bomba estén conectados adecuadamente a tierra. Asegúrese que el motor y la bomba estén conectados al voltaje de línea correcto y el ciclo indicado en el motor y la bomba. **IMPORTANTE:** Instale el alambre de acuerdo a las especificaciones del fabricante del enfriador y los códigos eléctricos locales.

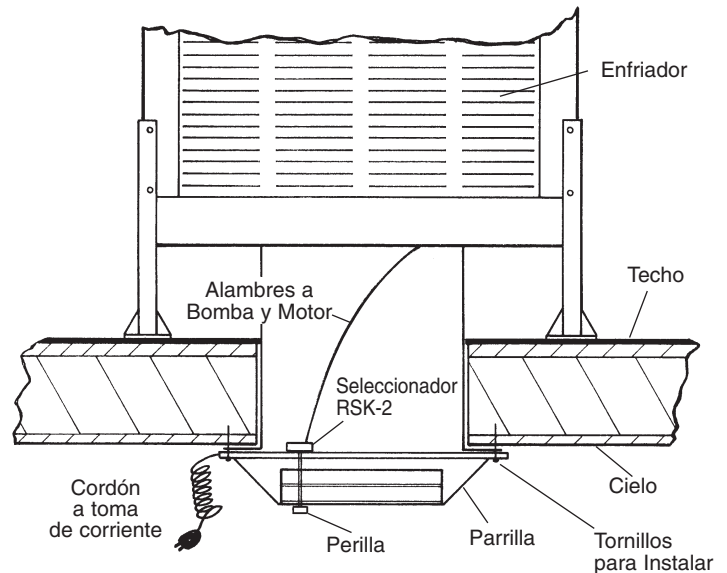

Parrilla Instalada con Controles Integrales

1. Siga las instrucciones del Seleccionador de Parrilla y Juego de Alambrado para instalar el seleccionador rotativo y todas las conexiones eléctricas a la bomba y motor del enfriador.
2. Remueva el tapón de plástico de la sección de en medio de la parrilla.
3. Coloque la escuadra de instalación del seleccionador rotativo dentro de la parrilla con el vástago que se extiende por fuera del orificio del tapón de plástico.
4. Monte la escuadra bien ajustada en la parrilla con la tortillería proporcionada dentro del Seleccionador y Juego de Alambrado,
5. Coloque la cuerda a través de la muesca del lado de la parrilla. Esto proporcionará un instalar la parrilla al ras.
6. Coloque el ensamble de la parrilla con rejillas sobre la abertura del ventilador. Seleccione los orificios internos o externos para instalar la parrilla para proporcionar el instalación más segura. (ej. en vigas, hoja metálica, etc.)
7. Sujete la parrilla con los 8 tornillos para instalar proporcionados.
8. Coloque la perilla del seleccionador en el vástago del seleccionador.
9. Conecte el cordón a la toma de corriente.

INSTRUCCIONES DE OPERACIÓN:

El flujo de aire del enfriador evaporativo se puede dirigir abriendo o cerrando las rejillas de la parrilla. Existen seis juegos diferentes de rejillas para proporcionar una máxima flexibilidad de flujo de aire. Abra ventanas o puertas, o use las ventilaciones de cielo Ventmatic de Dial (junto con una adecuada ventilación del ático) para lograr máxima eficiencia del enfriador.