



**MANUAL DE INSTRUCCIONES  
TOSTADORA  
ED-4249**





**ESTIMADO CLIENTE**

Con el fin de que obtenga el mayor desempeño de su producto, por favor lea este manual de instrucciones cuidadosamente antes de comenzar a utilizarlo, y guárdelo para su futura referencia. Si necesita soporte adicional, no dude en escribir a: [info@premiermundo.com](mailto:info@premiermundo.com)

**ÍNDICE**

INSTRUCCIONES DE SEGURIDAD .....	2
INSTRUCCIONES DE OPERACIÓN .....	2
CONSEJOS PARA MEJORES RESULTADOS .....	2
LIMPIEZA .....	3
DIAGRAMA DE CIRCUITOS .....	3

	<b>PRECAUCIÓN</b> RIESGO DE CHOQUE ELÉCTRICO , NO ABRA	
<p>Precaución: Para reducir el riesgo de choque eléctrico, no retire la cubierta, no hay partes manipulables por el usuario al interior de la unidad. Refiera todo mantenimiento o intervención técnica a personal técnico calificado.</p>		
<input type="checkbox"/>	Este símbolo indica la existencia de voltaje peligroso al interior de esta unidad, que constituye un riesgo de choque eléctrico.	
<input type="checkbox"/>	Este símbolo indica que hay importantes instrucciones de operación y mantenimiento en la literatura que acompaña a esta unidad.	

**LÍNEAS DE SERVICIO AL CLIENTE PREMIER**

<b>Venezuela:</b>	0800 – ELECTRIC (353-2874)
<b>Colombia:</b>	01-900-331-PEJC (7352)
<b>Panamá:</b>	300-5185
<b>Sitio Web:</b>	<a href="http://www.premiermundo.com">www.premiermundo.com</a>
<b>E-mail:</b>	<a href="mailto:servicioalcliente@premiermundo.com">servicioalcliente@premiermundo.com</a>

**NOTA**

Nos reservamos el derecho de modificar las especificaciones, características y/u operación de este producto sin previo aviso, con el fin de continuar las mejoras y desarrollo del mismo.

### ⚠️ INSTRUCCIONES DE SEGURIDAD

- Antes de conectar la unidad verifique que el voltaje corresponde con el del área donde la va a conectar.
- Con el fin de evitar el riesgo de electrocución no sumerja el cable ni ninguna parte de la tostadora en agua u otros líquidos.
- No utilice la unidad si observa que el cable está dañado. Este debe ser reparado por servicio técnico.
- Al utilizar la unidad por vez primera déjela funcionar unos minutos sin colocar el pan. Habrá un poco de humo el comienzo lo cual es normal.
- Tenga en cuenta que la tostadora alcanza temperaturas muy altas, en especial en las ranuras para el pan.
- No utilice la tostadora cerca de materiales inflamables o cortinas.
- Cuando use la tostadora no la deje sin supervisión.
- No utilice la tostadora para un propósito diferente al que fue diseñada.
- No coloque el cable de poder ni ningún objeto sobre las ranuras del pan mientras utiliza la unidad.
- No cubra la tostadora cuando esté en uso.
- Mantenga la tostadora lejos de fuentes de calor.
- Mantenga la unidad fuera del alcance de los niños.
- No introduzca utensilios, comida demasiado grande o empaques dentro de la tostadora ya que pueden incendiarse o causar choques eléctricos.
- No toque las superficies calientes.
- La unidad no debe ser utilizada por personas con capacidad físicas o mentales reducidas.
- La unidad no está diseñada para ser utilizada con un temporizado externo o sistema de control remoto separado.
- No intente reparar la unidad usted mismo. Remita toda revisión, mantenimiento y reparación a personal de servicio técnico autorizado.

### INSTRUCCIONES DE OPERACIÓN

1. Conecte la tostadora y ajústela al tipo de tostado que requiera con el regulador.
2. Coloque el pan en las ranuras y presione el botón de inicio hacia abajo. El botón se mantiene abajo hasta que el pan esté completamente tostado.
3. Una vez se termine el proceso, las tajadas de pan suben y el botón regresa a la posición inicial. La tostadora se apaga automáticamente.
4. Si desea cancelar, presione el botón CANCELAR para expulsar las tostadas. También se apaga la unidad de esta forma.
5. Si la parte inferior del pan se pega a la tostadora, desconéctela, espere que se enfríe y retire el pan.

### CONSEJOS PARA MEJORES RESULTADOS

- Las tajadas de pan secas se tostarán más rápido que las tajadas de pan mojadas.
- Si la tostadora emite humo, detenga el ciclo de tostado.
- No caliente tostadas con mantequilla u otros aderezos.

### LIMPIEZA

- Asegúrese de que la tostadora está desconectada antes de limpiarla.
- No sumerja la tostadora en agua u otros líquidos.
- Para limpiar, desconecte la tostadora y permita que se enfríe.
- No introduzca ningún objeto en el interior de la tostadora.
- Limpie la parte exterior con una prenda húmeda suave. No utilice brilla-metal.
- Abra la bandeja de migajas en la parte inferior y retire las migajas. Si la tostadora se usa con frecuencia haga este proceso el menos una vez cada semana. Asegúrese de que la bandeja de migajas está completamente limpia antes de volver a usar la tostadora.
- No intente retirar un pan que esté atascado con la tostadora aún encendida y conectada. Primero apáguela y desconéctela. Tenga cuidado en no dañar el mecanismo interno cuando intente retirar el pan.

### DIAGRAMA DE CIRCUITOS

**Voltaje** AC 220V/50-60Hz  
**Potencia** 1100W

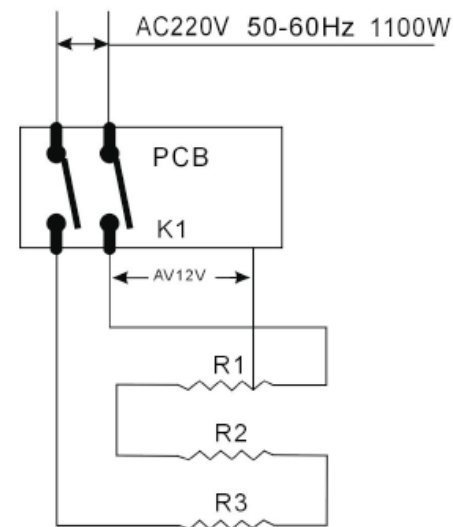







**INSTRUCTION MANUAL  
4 SLICE TOASTER  
ED-4249**



**DEAR CUSTOMER**

In order to achieve the best performance of your product, please read this instruction manual carefully before using, and keep it for future reference.  
If you need extra support, please write to [info@premiermundo.com](mailto:info@premiermundo.com)

	<b>CAUTION</b> <b>RISK OF ELECTRIC SHOCK, DO NOT OPEN</b>	
<p>Caution: To reduce the risk of electric shock do not open this device, there are not serviceable parts for customers. Please refer any maintenance or repair to qualified personnel.</p>		
	This sign means the existence of dangerous voltage at the inside of the unit, which states a risk of electric shock.	
	This sign means that there are important instructions of operation and handling in the manual that comes with this device.	

**PREMIER CUSTOMER SERVICE**

<b>Venezuela:</b>	0800 – ELECTRIC (353-2874)
<b>Colombia:</b>	01-900-331-PEJC (7352)
<b>Panama:</b>	300-5185
<b>Website:</b>	<a href="http://www.premiermundo.com">www.premiermundo.com</a>
<b>E-mail:</b>	<a href="mailto:servicioalcliente@premiermundo.com">servicioalcliente@premiermundo.com</a>

**NOTE**

This unit may be submitted to changes in specifications, characteristics and/or operation without prior notice to the user, in order to continue improving and developing its technology.



(CAUTION: Hot surface): The surfaces are liable to get hot during use.

This appliance can be used by children aged from 8 years and above and persons with reduced physical, sensory or mental capabilities or lack of experience and knowledge if they have been given supervision or instruction concerning use of the appliance in a safe way and understand the hazards involved. Children shall not play with the appliance. Cleaning and user maintenance shall not be made by children unless they are older than 8 and supervised. Keep the appliance and its cord out of reach of children less than 8 years.

## IMPORTANT SAFEGUARDS

When using electrical appliances, basic safety precautions should always be followed including the following:

- **READ ALL INSTRUCTIONS**
- Before switching on, ensure that the voltage on the characteristics plate is the same as in your home.
- To protect against electrical shock, do not immerse the cord, plug or any part of the toaster in water or other liquid.
- Do not operate any appliance with a damaged cord or plug, or in any abnormal state. If the main cord is damaged, it must be replaced by the manufacturer or the nearest service agent or a qualified person.
- First use the toaster for a few minutes without bread. There will be some smoker at first; this is entirely normal.
- The toaster reaches very high temperatures, particularly in the area of the openings for the bread.
- Do not use the toaster close to or under curtains of other inflammable material; the bread may burn.
- Do not leave the toaster operating without supervision.
- Do not use the appliance for other than its intended use.
- Do not place the cord or any other object over the bread openings on the toaster while it is in use.
- Do not cover the toaster while it is in use.
- Keep the toaster away from flames or hot areas.
- Keep the toaster out of reach of children.
- Do not insert utensils, oversize food, or metal foil packages in the toaster as they may

cause fire or electric shocks.

- If the cord is damaged, or any examination, or adjustment of the appliances, to avoid hazards; it must be replaced by the manufacturer or by an Authorized Technical Service.
- Do not touch hot surface.
- This appliance is not intended for use by persons (including children) with reduced physical, sensory or mental capabilities, or lack of experience and knowledge, unless they have been given supervision or instruction concerning use of the appliance by a person responsible for their safety.
- Children should be supervised to ensure that they do not play with the appliance.
- This appliance is not intended to be operated by means of an external timer or separate remote-control system.

## OPERATION

- Plug the toaster in and adjust it to the type of toasting you require, with the regulator.
- Put the bread into the openings and press the start control down. It remains down until the bread is toasted.
- Once toasted, the slices appear in the openings and the start control returns to its original position. The toaster switches "OFF" automatically.
- Press the "CANCEL" and automatic eject button if you wish to stop the toaster. This switches if "OFF"
- If the end bread sticks in the toaster, unplug it, wait for it to cool, and remove the bread.

## TOASTING TIPS

- Dry and thin slices will toaster quicker than moist or thick slices
- If toast starts to smoke, stop the toasting cycle
- Do not heat toaster that has bread applied with butter or other spreads

## CLEANING INSTRUCTION

- Ensure that the toaster is unplugged before cleaning it.
- Never place it in the water or any other liquid.
- To clean, UNPLUG THE TOASTER AND ALLOW TO COOL.
- Do not insert any object, including bread, in the toaster.

- Wipe outside with soft dry cloth when toaster is cold, never use metal polish.
- Open crumb tray at the bottom of the toaster and brush out crumbs. If toaster is used frequently. Accumulated bread crumbs should be removed at least once a week. Make sure the crumb tray is completely closed before using the toaster again.
- Never attempt to remove bread which has jammed in the slots without unplugging the toaster from the electrical outlet first. Be sure, not to damage the internal mechanism or heating elements when removing bread.

CIRCUIT DIAGRAM

POWER:1100WATTS

VOLTAGE: AC 220V/50-60Hz

