

CoolerFresh

Características Generales de los Enfriadores de Pared o Techo, Pared CoolerFresh

En VentDepot consideramos cada una de tus necesidades, por esta razón contamos con los mejores productos del mercado.

En esta ocasión tenemos para ti los Enfriadores de Pared o Techo CoolerFresh ya que son los más indicados para enfriar una o más habitaciones por medio de un sistema de ductos a través de un muro, pared o techo.

Los productos en línea CoolerFresh están disponibles para ser instalados en pared o techo en descarga horizontal o vertical (hacia abajo), con Aspen.

Cuentan con polea Zytel garantizada de por vida y su flotador de diseño exclusivo evita derrames de agua y dura hasta 4 veces más que otros de su tipo.

También incluyen conectores rápidos que facilitan el remplazo de componentes eléctricos y su dren con rebosadero le permite un fácil mantenimiento y limpieza de la unidad, alargando así la vida de la misma.

Los enfriadores de techo poseen cuatro lados de enfriamiento lo que les permite brindar un 25% más de frescura.

Exclusivo proceso de pintura polybond.

Estos productos ahorran hasta un 75% de energía eléctrica.

Aplicaciones de los Enfriadores de Pared o Techo, CoolerFresh

Los Enfriadores de Pared o Techo CoolerFresh son ideales para usarse en: hospitales, restaurantes, centros comerciales, almacenes, salas de junta, entre otros lugares habitados por el hombre. Este poderoso Enfriador de Pared o Techo son la solución perfecta para acondicionar de manera confortable cualquier espacio residencial, comercial o Industrial.

Garantía de los Enfriadores de Pared o Techo, CoolerFresh

Los Enfriadores de Pared o Techo CoolerFresh tienen una garantía de 1 año certificado por escrito, Sujeto a las cláusulas de garantía de VentDepot.



Horizontal

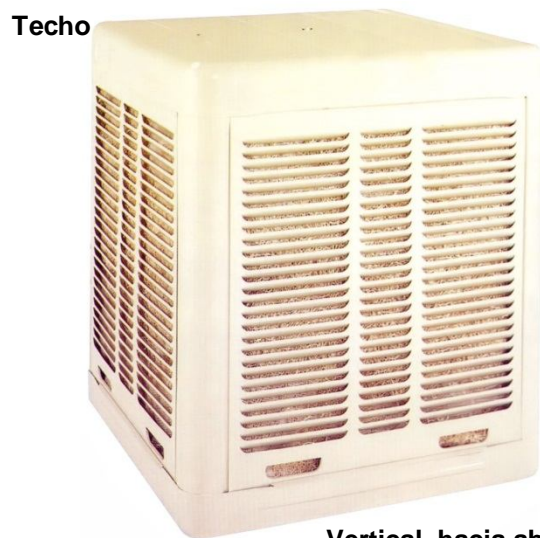

Vertical, hacia abajo

Características técnicas específicas de los Enfriadores de Pared o Techo, CoolerFresh

Clave	Para	Descarga	Capacidad Nominal		HP	Voltaje			Amps	Watts	Capacidad de Agua Lts	Peso Kg	Dimensiones con empaque de cartón					
			CFM	m3/hr		V	F	Hz					Base		Altura		Fondo	
													cm	in	cm	in	cm	in
MXFRH-001	Pared	Horizontal	3800	6460	1/3	120	1	60	8.4	1008	33	50	74	29	84	33	76	30
MXFRH-002	Pared	Horizontal	4800	8160	1/2	120	1	60	9.6	1152	49	69	89	35	94	37	89	35
MXFRH-003	Pared	Horizontal	6800	11560	3/4	120	1	60	11.8	1416	58	88	97	38	109	43	97	38
MXFRH-004	Techo	Vertical	3800	6460	1/3	120	1	60	8.4	1008	26	53	74	29	84	33	76	30
MXFRH-005	Techo	Vertical	4800	8160	1/2	120	1	60	9.6	1152	36	73	89	35	94	37	91	36
MXFRH-006	Techo	Vertical	6800	11560	3/4	120	1	60	11.8	1416	42	93	97	38	109	43	97	38

Dimensiones de los Enfriadores de Pared o Techo, CoolerFresh

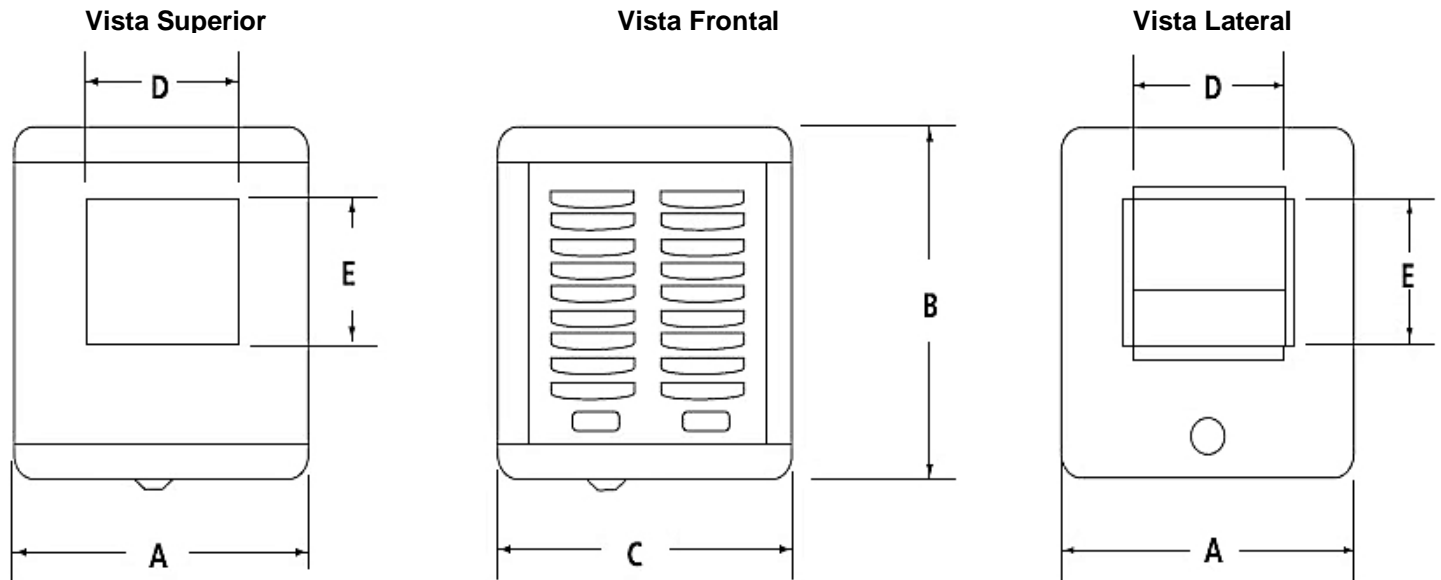

Dimensiones del Gabinete (mm)

Clave	A	B	C
MXFRH-001	711	813	726
MXFRH-002	864	908	864
MXFRH-003	940	1067	940
MXFRH-004	711	813	726
MXFRH-005	864	908	885
MXFRH-006	940	1067	940

Dimensiones de la Descarga (mm)

Clave	D	E
MXFRH-001	350	350
MXFRH-002	451	451
MXFRH-003	495	501
MXFRH-004	350	350
MXFRH-005	451	451
MXFRH-006	508	495

Galería de Imágenes de los Enfriadores de Pared o Techo, CoolerFresh



Pared



Techo

Proceso Polybond:

- 1.- Lámina de acero.
- 2.- Galvanizado.
- 3.- Bonderizado y sello crómico
- 4.- Pintura en polvo horneada.

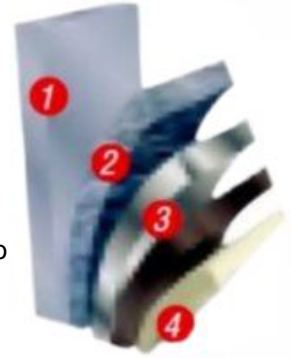

Instalación de los Enfriadores de Pared o Techo, CoolerFresh

Instrucciones de Armado:

Montaje de Modelos de Descarga por abajo y Horizontal.

Lea estas instrucciones cuidadosamente antes de instalar, operar o dar servicio a su enfriador por evaporación.

Precaución. Desconecte toda la energía eléctrica del enfriador antes de tratar de instalarlo, abrirlo o darle servicio. Si el enfriador es controlado termostáticamente, jamás deberá utilizar el termostato como instrumento para desconectar el aparato, puesto que se puede reajustar y echar a andar la unidad inesperadamente. Aun cuando se inspecciona o se da servicio de rutina al interior del enfriador, este puede echarse a andar accidentalmente.

Su enfriador puede ser un modelo de descarga horizontal, de descarga por abajo o de ventana. Las unidades de descarga horizontal están diseñadas para ser instaladas en un costado del edificio, sobre un techo plano o inclinado, o en un bloque en la planta baja. Los enfriadores de descarga por abajo están diseñados para techos planos o inclinados. Los modelos de ventana se desconectan fácilmente a las aperturas de las ventanas o a través de una pared.

Si el enfriador que usted selecciono será montado en el techo de su casa, recuerde estas importantes reglas:

- Evite instalar o dar servicio a un enfriador mientras haya una tormenta o bajo condiciones con mucho viento. Además de arriesgar la pérdida o daño de las partes, usted se esta arriesgando a sufrir alguna lesión substancial.
- Evite usar zapatos con suelas resbalosas cuando trabaje o camine en el techo. Cuando usted menos se lo espera, puede resbalarse y caerse.
- Evite drenar el agua directamente al techo. Use una manguera de drenaje para que el agua corra hacia la planta baja o hacia un canalón de lluvia.

Antes de tratar de instalar el enfriador, asegúrese de que se hayan realizado las siguientes preparaciones:

- Asegúrese de que la superficie para montarlo sea lo suficientemente fuerte para que aguante el peso del enfriador cuando se encuentre en uso.
- Asegúrese de que cuenta con una forma adecuada de levantar el enfriador y colocarlo en su lugar.
- Verifique que el suministro eléctrico iguale los requerimientos mostrados en la placa con el nombre del motor.

Instalación de los Enfriadores de Pared o Techo, CoolerFresh

- Asegúrese de que la superficie para montarlo esté nivelada en todas direcciones.
- Asegúrese de que cualquier trabajo eléctrico y de conductos cumpla con los códigos locales, estatales, del condado y federales.
- Asegúrese de que el enfriador esté bien asegurado al juego de patas, y que éstas estén bien aseguradas al techo.

Si el enfriador va a ser montado en el techo, construya una base adecuada en el techo para que se soporte el peso completo de la unidad. Jamás deberá de usar un gato de techo para soportar el peso de la unidad. Nosotros recomendamos un juego de patas #785 para soportar la unidad y asegurarla en el techo. Coloque el enfriador sobre el gato de techo y posícionelo de forma tal que esté nivelado. Cuidadosamente selle el espacio entre el gato de techo y la parte inferior del enfriador con un compuesto de calafateo, silicón, asfalto, o cinta selladora industrial para prevenir fugas de aire. Entonces, cuidadosamente selle el gato de techo al techo con asfalto o con un compuesto de calafateo, para prevenir las fugas de aire del enfriador o que la lluvia entre a la casa por el techo.

Colocación del Conducto.

Las ilustraciones muestran métodos comunes para la colocación del conducto, para una operación eficiente del enfriador.

Aperturas Requeridas para el Escape.

Usando las clasificaciones estándares de pies cúbicos por minuto, un método común para determinar la apertura para puertas o ventanas para que haya un intercambio apropiado, es de 2 pies cuadrados por cada 1,000 pies cúbicos por minuto.

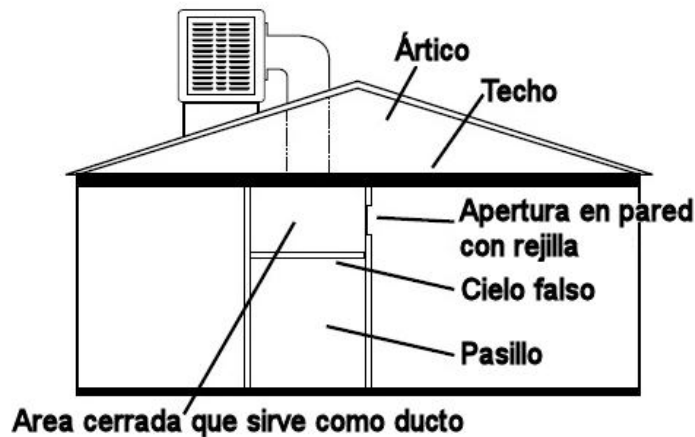
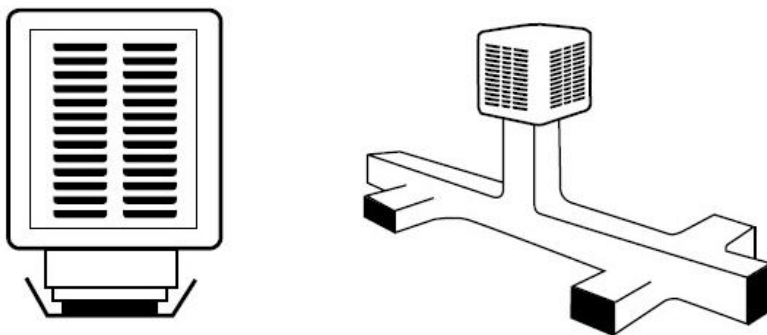

Instalación de los Enfriadores de Pared o Techo, CoolerFresh

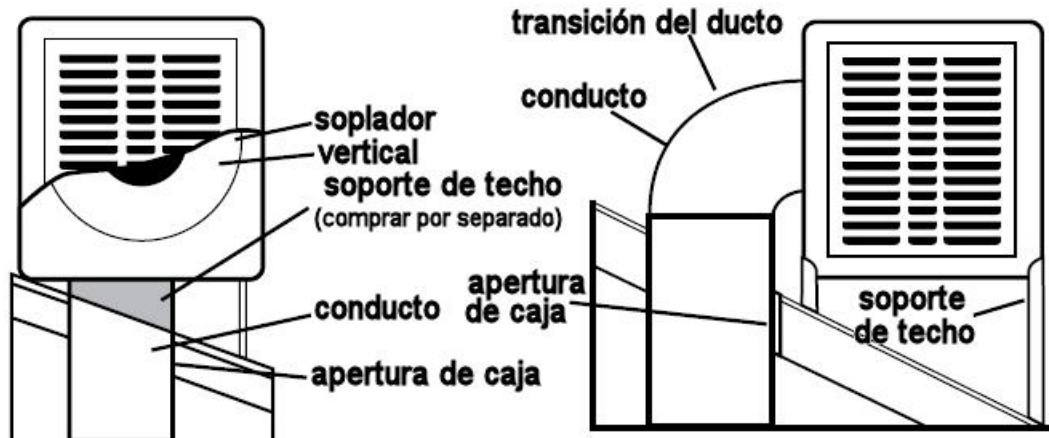

Instalación Eléctrica (Modelos con Conducto).

Precaución.

Desconecte toda la corriente eléctrica hacia el enfriador y asegúrese de que la banda no esté rotando antes de ajustar la tensión de la banda al cambiar el diámetro de la roldana ajustable. Ajuste la tensión de la banda sólo por medio de ajustar el soporte del motor. Ubique la caja de empalme instalada en la esquina del gabinete. Note que hay dos enchufes, uno para el motor y otro para la bomba. Éstos pueden estar en la caja de empalme o en la bolsa de partes. El suministro de energía eléctrica de su casa debe de conectarse a esta caja de empalme para proporcionar electricidad a la bomba y al motor. El diagrama de alambrado en la ilustración se muestra estas conexiones.

Haciendo Tierra.

Instale un cable para hacer tierra a una instalación eléctrica apropiada haciendo tierra.

Instalación del Motor (Modelos de Ducto).

1. Ajuste los soportes, si son necesarios, al ancho del motor.
2. Coloque el motor en los soportes, con la porción cerrada de la caja del motor hacia arriba.
3. Coloque la abrazadera del motor sobre cada anillo resistente del motor, por las pestañas.
4. Asegure al soporte con los tornillos y las tuercas para metal.
5. Inserte la roldana a la caña del motor.
6. Instale la banda de la roldana del motor a la polea del soplador. Alinee la roldana y la polea como se muestra. Mueva la roldana del motor para alinearla; no mueva la polea del soplador.
7. Ajuste la banda a la tensión apropiada. Cuando está ajustada correctamente, la banda girará aproximadamente media pulgada a mano.
8. Rote la rueda del soplador a mano para ver si se mueve libremente sin tallar contra el bastidor. Verifique el montaje del motor para asegurarse de que todos los tornillos y todas las tuercas estén apretados. Si el enfriador se conecta a un conducto, la entrega de aire y el amperaje del motor disminuirán, debido a que habrá mayor resistencia del conducto. Para compensar esto, la polea del motor se debe de ajustar hacia adentro o afuera usando un amperímetro, para verificar el amperaje del motor. Para prevenir la sobrecarga del motor, verifique el amperaje con todas las ventanas y puertas abiertas, y con todos los sistemas de liberación de aire en operación. Note el tornillo para fijar el ángulo de la polea.

Instalación de los Enfriadores de Pared o Techo, CoolerFresh

Remoción.

Desenchufe el cordón del motor de la caja de empalme, afloje el juego de tornillo en la polea del motor, y remueva la banda y la polea. Afloje y remueva las tuercas y los tornillos en los soportes. Remueva las abrazaderas del motor. Quite el motor de los soportes.

Precaución:

Evite exceder al máximo amperaje de salida de acuerdo al sello de la placa de especificaciones del motor, o puede sobrecargar el motor. Sólo personas calificadas con el equipo eléctrico y el conocimiento apropiado deben de ajustar la inclinación variable de las roldanas. Evite que entre agua al motor, pues esto quemará el embobinado.

Desconecte toda la corriente eléctrica hacia el enfriador y asegúrese de que la banda no esté rotando antes de ajustar la tensión de la banda al cambiar el diámetro de la roldana ajustable. Ajuste la tensión de la banda sólo por medio de ajustar el soporte del motor.

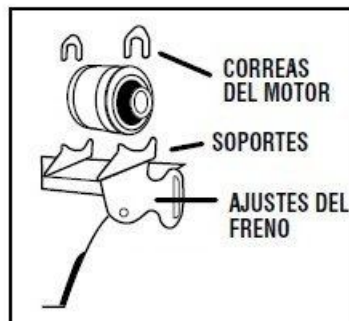
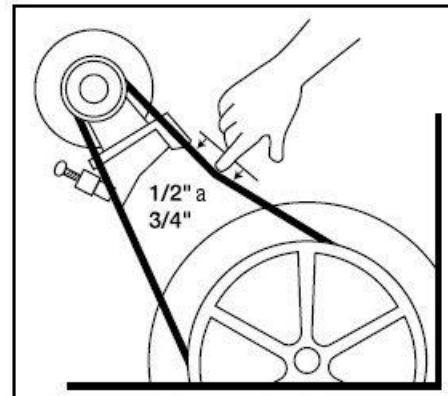
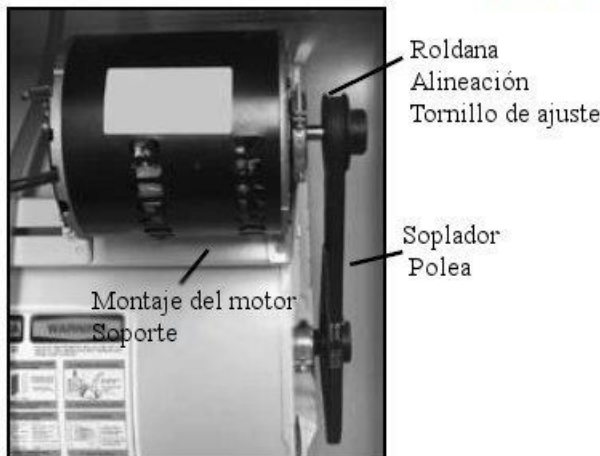
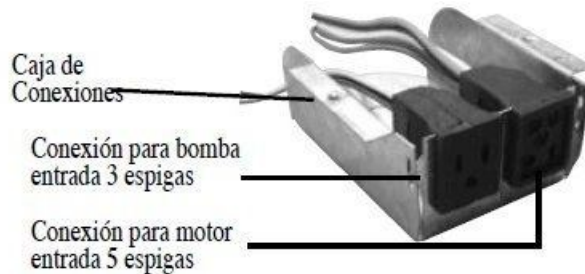



Instalación de los Enfriadores de Pared o Techo, CoolerFresh

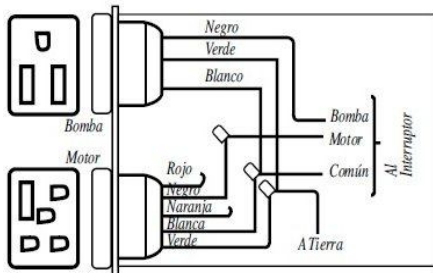

120 V~ Conexión Eléctrica de 1 Velocidad
 (Proteja cables naranja y rojo no usados)

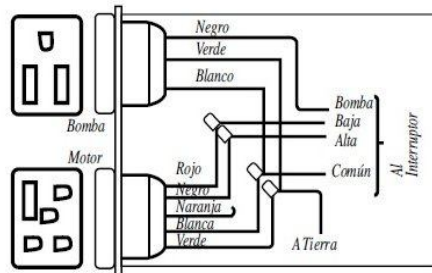

120 V~ Conexión Eléctrica de 2 Velocidades
 (Proteja cable naranja no usado)

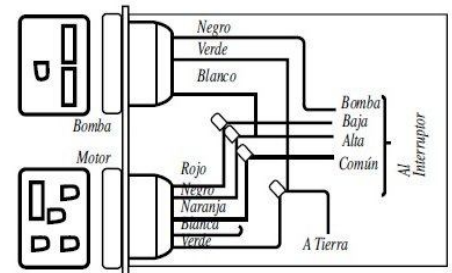

230 V~ Conexión Eléctrica de 1 Velocidad
 (Proteja cable blanco no usado)

Instalación del Tubo Vertical de Derrame y de la Línea de Drenaje.

1. Instale la boquilla de derrame del drenaje en la parte inferior del enfriador.
2. Atornille el tubo vertical de derrame a la boquilla de drenaje y apriete fuertemente para prevenir fugas.
3. Inserte la rondana de hule sobre la boquilla de drenaje, empuje la boquilla de drenaje a través de la parte inferior del enfriador, y apriete la tuerca.
4. Conecte una manguera (cobre/pvc/de jardín) a la boquilla de drenaje y al drenaje, en conformidad con los códigos locales.

Conecte el Suministro de Agua.

Se debe de instalar una válvula de agua en una ubicación conveniente, para permitir el abrir o cerrar el suministro de agua (vea la ilustración 14); se usan tubos de cobre de 1/4" para proveer agua al enfriador. Un juego de conexión al agua, disponible de su distribuidor, le provee los artículos necesarios.

1. Remueva el destapadero de 7/16" de la pata de la esquina.
2. Inserte la terminal del tubo por medio de esa apertura.
3. Coloque la tuerca y la férula para el tubo sobre la terminación del tubo.
4. Instale la válvula de rotación a través del soporte provisto.
5. Inserte el tubo a la válvula de flotación y apriete para asegurarlo.

Nota: Evite conectar equipo de agua suave a ninguna de las líneas de agua que vayan hacia el enfriador. El "agua suave" causará corrosión y reducirá la vida eficiente de un enfriador.

Instalación del Desagüe.

El sistema de desagüe ha sido provisto con su enfriador. Su propósito es el de eliminar una pequeña cantidad de agua de la recirculación; esto reduce la acumulación de óxido. Este ensamble de desagüe simplemente requiere el insertar la manguera de desagüe al ensamble de la bomba, y dirigir la manguera de desagüe por medio de la apertura del tubo vertical.

1. Instale la línea de desagüe a la toma de desagüe del ensamble de la bomba.
2. Dirija la terminal lejana de la línea de desagüe al tubo vertical.
3. Instale la abrazadera con tornillo a la línea de desagüe.
4. Ajuste el tornillo para obtener la caja de flujo para el modelo indicado en la tabla a la derecha.

* Ajuste la abrazadera de modo que una lata de una bebida de 12 onzas pueda ser llenada por el desagüe en dicha cantidad de segundos.

Nota: La cantidad de desagüe puede reducir un poco después de dos semanas, y debe de revisarse entre dos y cuatro semanas después de haberse colocado inicialmente, para volver a ajustarse.

Instalación de los Enfriadores de Pared o Techo, CoolerFresh

Ajustando el Nivel del Agua y de la Válvula del Flotador.

Llene la reserva como sigue:

1. Abra el suministro del agua. Verifique que haya buena presión y el flujo de la válvula de flotación.
2. Cuando se cierre la válvula de flotación, verifique el nivel del agua. El nivel de agua debe de estar entre 1/2" y 1" bajo la orilla superior del tubo vertical de derrame.
3. Abra el suministro de agua y ajuste la válvula de flotación doblando la biela.

Precaución: La presión de la toma de agua no debe de ser mayor a 0,588 MPa o menor 0,392 MPa o se deberá instalar un regulador de presión en la línea.

Dimensiones Aproximadas (profundidad y ancho) de coolers de salida ?---	Número de segundos para llenar una lata de bebida de 12 onzas
17" x 22"	240
22" x 22"	200
22" x 28"	170
28" x 28"	140
34" x 34"	80
37" x 37"	60

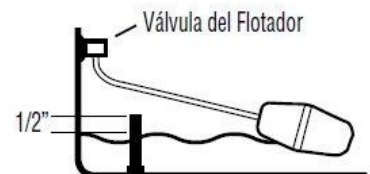
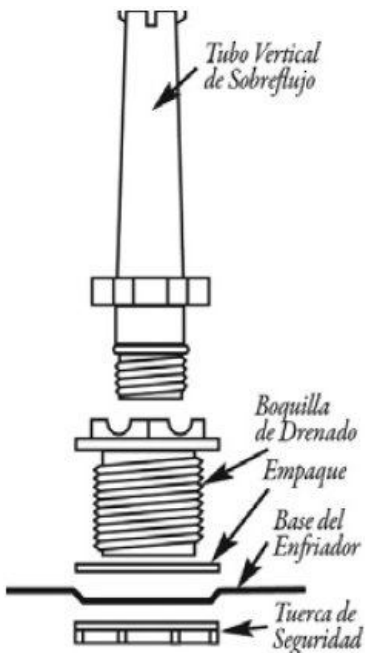

Instalación de los Enfriadores de Pared o Techo, CoolerFresh

Inspección General.

Antes de echar a andar el motor y la bomba del enfriador para verificar su operación, asegúrese de que todas las instalaciones y los ajustes han sido realizados apropiada y cuidadosamente. Asegúrese de que:

- El montaje del enfriador esté nivelado; el conducto esté sellado.
- El gabinete esté instalado en forma segura al montaje.
- El gabinete del enfriador esté haciendo tierra. Las conexiones eléctricas estén bien hechas y sean seguras.
- Ha instalado el motor, la bomba y el flotador. El motor y la bomba estén conectados a la caja de empalme (en los modelos de ventana, vienen conectados de fábrica).
- El propulsor de la bomba da vuelta libremente. Remueva la bomba y la canasta. Remueva la cubierta del propulsor (vea la ilustración en la página #6) y dele vuelta al propulsor para asegurar que esté rotando libremente.
- Las líneas de agua estén conectadas en forma segura y no tengan fugas. El suministro de agua esté abierto.
- El flotador esté ajustado al nivel apropiado de agua.
- Las tuercas del soplador, el asta, el collar y la polea estén apretados (evite apretar de más el perno de la polea).
- La alineación de la polea es correcta; la tensión de la banda es correcta.
- Los cojinetes del soplador estén lubricados. Llene la vasija para aceite con un aceite de buen grado SAE 20W ó 30W.
- Las almohadillas han sido humedecidas previamente e instaladas correctamente.
- Mueva el control hacia la posición sólo para la bomba: PUMP ONLY.
- Revise que la bomba comience y que el agua fluya uniformemente a través de todas las salidas de distribución.

Lista de Verificación para Iniciar.

Para revisar la instalación, se debe de seguir el procedimiento para iniciar:

1. Encienda el suministro eléctrico.
2. Mueva el interruptor de control hacia la posición sólo para la bomba: PUMP ONLY. Revise que la bomba comience y que las almohadillas estén humedecidas uniformemente.
3. Abra las ventanas o ventilas en la casa.
4. Encienda el soplador moviendo el interruptor a frío: COOL.
5. Verifique que eche aire frío, al principio notará un aroma a madera húmeda, debido al uso inicial de las almohadillas húmedas nuevas.

Lista de Verificación de la Inspección del Gabinete.

1. Verifique que no haya fugas de agua.
2. Verifique que el enfriador y los pasantes estén nivelados.
3. Verifique que las almohadillas estén humedeciéndose uniformemente, y que no tengan espacios abiertos.
4. Verifique el nivel del agua.
5. Verifique que el sistema de distribución de agua esté fluyendo uniformemente.
6. Asegúrese de que las aperturas de paso no tengan obstrucciones.
7. Rote la rueda del soplador para verificar que se mueva libremente. Alinee la banda.
8. Verifique la condición y la tensión de la banda.
9. Verifique que todos los juegos de tuercas y tornillos de las poleas, la rueda del soplador y los collares estén bien apretados.

Instalación de los Enfriadores de Pared o Techo, CoolerFresh

Limpeza y Mantenimiento:

El mantenimiento regular y cuidadoso le permitirá disfrutar una vida de servicio más larga y eficiente de su enfriador. Antes de iniciar cualquier otra operación de mantenimiento, lea completamente todas las instrucciones de operación y mantenimiento y observe todas las advertencias de precaución.

Cambiando los Filtros del Enfriador.

Las almohadillas de su enfriador deben de cambiarse por lo menos dos veces al año, al principio de una temporada y a mediados de la misma. Sin embargo, es posible que tenga que cambiarlas más frecuentemente, dependiendo del aire local y de las condiciones del agua. Por ejemplo, en el área donde el contenido mineral del agua es alto, se pueden acumular depósitos en las almohadillas del enfriador, restringiendo el flujo de aire. Remplace las almohadillas como sigue:

1. Remueva el ensamblaje de la almohadilla del gabinete.
2. Con precaución, remueva el reforzador del marco de la almohadilla del marco, pues el reforzador puede resortear. Cuidadosamente remueva todas las almohadillas de los retenes. Remueva y deseche las almohadillas.
3. Usando un detergente ligero, limpie la mugre y la oxidación de los marcos de las almohadillas. Evite cepillar con cepillo de alambre. Enjuague con agua fresca.
4. Coloque en el marco una almohadilla nueva, comenzando en el área de paso, asegurándose de que la almohadilla quede apretada entre el área de paso y las orillas exteriores, sin que haya espacios abiertos al aire.
5. El grosor de la almohadilla debe de ser uniforme a través del marco.

Nota: La almohadilla debe de llenar completamente el marco o el aire caliente puede entrar a la casa.

6. Remplace los retenes de las almohadillas y ciérrelos bajo la orilla del marco. Las puntas filosas deben de quedar encerradas adentro de la almohadilla.
7. Humedezca previamente las almohadillas y vuelva a instalar el marco de las almohadillas.
8. Encienda la bomba y permita que las aperturas de paso se llenen. Verifique el nivel del agua en las aperturas de paso, ladeando un poco hacia afuera cada marco de las almohadillas.

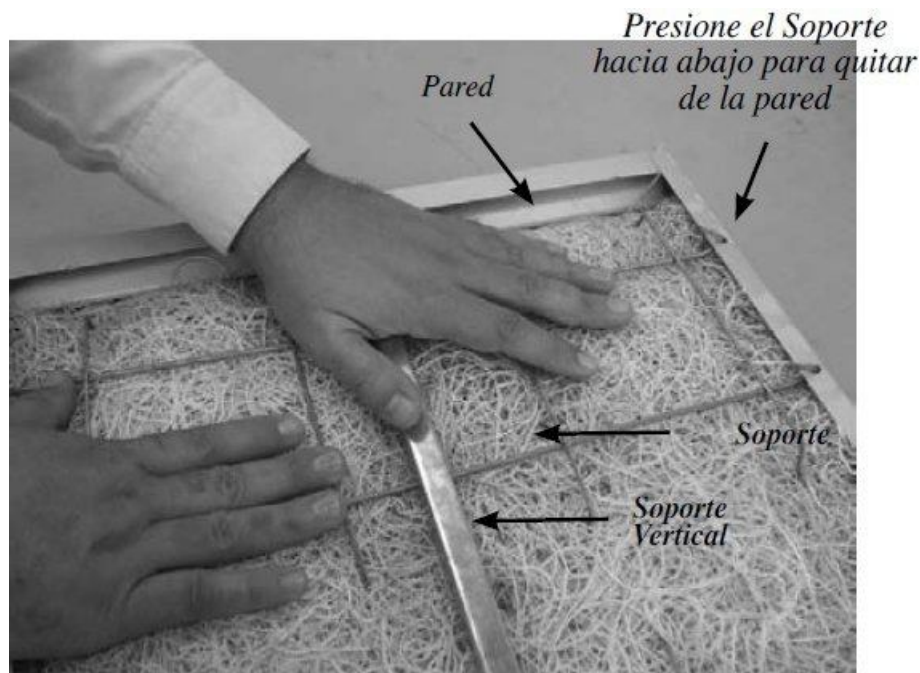



Instalación de los Enfriadores de Pared o Techo, CoolerFresh

Ajustando la Tensión de la Banda.

Cada vez que usted inspeccione su cooler, asegúrese de verificar la tensión de la banda en el ensamblaje del motor/soplador. Verifique la condición de la banda y rempácela si comienza a deshilacharse o aparecen defectos. Verifique la alineación de la polea del soplador con la polea del motor.

Lubricación.

Los cojinetes del asta del soplador necesitan lubricación periódica. Las vasijas para aceite en los cojinetes del asta del soplador deben de llenarse con un aceite de buen grado SAE 20W ó 30W cuando sea necesario. Bajo uso normal, requieren ser aceitados cada tres meses de operación. No aceite en demasía. Los motores de la bomba y del soplador no requieren lubricación.

Limpiando la Bomba de Agua.

Desensamble y limpie la bomba de agua:

1. Con el suministro de electricidad desconectado, desconecte el cable de la bomba.
2. Remueva la bomba.
3. Para prevenir que se rompa, cuidadosamente libere las cuatro pestañas de cierre, y levante la placa de la base del propulsor del cuerpo de la bomba.
4. Usando una solución ligera de detergente, lave todos los depósitos interiores, alrededor del propulsor y de la placa de la base del propulsor.
5. Dele vuelta al propulsor para sacar cualquier material ajeno.
6. Enjuague y vuelva a instalar la placa de la base del propulsor.
7. Vuelva a instalar la bomba.
8. Conecte el cable.

Nota: No aplique capa protectora a la charola para agua. La charola de su enfriador cuenta con un acabado especial llamado Polybond®. Es tan duro, que una capa protectora del tipo de asfalto para enfriadores no se le pegará. Entonces, dicha capa puede descascararse y tapan la bomba y el distribuidor de agua. Evite usar limpiadores para enfriador, tratamientos para enfriador y otros aditivos en este cooler. El uso de cualquiera de estos productos, anulará su garantía y puede dañar la vida de su cooler.

REQUERIMIENTOS DE MANTENIMIENTO	PÁG.	INSPECCIÓN ANUAL	DURANTE LA TEMPORADA	DESPUÉS DE LA TEMPORADA
Inspección del Gabinete	4	●	●	
Cambio de Filtros	5	●	●	
Lubricación	5	●	●	
Ajuste de Bandas	5	●		
Limpieza de Bomba de Agua	5	●		
Limpieza y Retoque	5			●
Drenar tubos de agua	5			●

Instalación de los Enfriadores de Pared o Techo, CoolerFresh

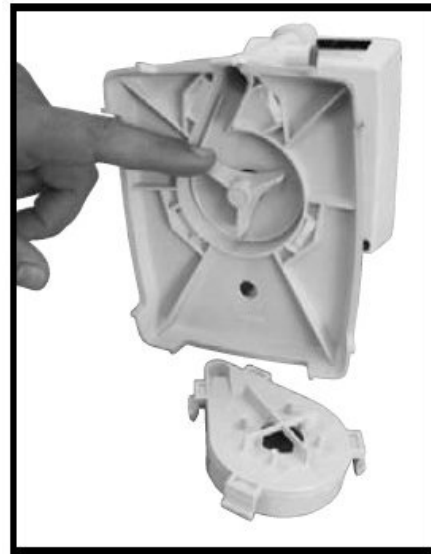

Drenando y Retocando.

Limpie el gabinete del enfriador (debe de desconectarlo y de remover los marcos) como sigue:

1. Conecte una manguera de drenaje a la junta para drenaje en la parte inferior de la reserva.
2. Remueva el tubo vertical de la junta de drenaje y permita que el agua se drene (nunca drene el agua al techo, asegúrese de que la manguera de drenaje es lo suficientemente larga para que llegue al canalón para lluvia, o pase sobre la orilla de la casa).
3. Limpie la reserva.

La dureza, la adhesión y lo liso del acabado interno y externo de su enfriador hace que sea muy raro que ocurran arañones o descascaradas. En el caso de que el acabado se dañe, debe de repararse prontamente, siguiendo los siguientes procedimientos:

1. Lije el área adyacente a las áreas donde el metal se vea.
2. Aplique primer y pintura de buena calidad.

Precaución: Evite que la bomba se caiga al agua o se sumerja, puesto que el agua dañará el motor de la bomba.

Advertencia: Evite lavar el gabinete de su enfriador con una manguera de jardín, puesto que el agua puede dañar el motor de la bomba o entrar a los conductos.

Instalación de los Enfriadores de Pared o Techo, CoolerFresh

Aprovechando al Máximo su Cooler.

Su enfriador por evaporación es una unidad que opera económicamente y que ha sido diseñada cuidadosamente basándose en décadas de conocimiento e investigación. Funciona como el corazón de un sistema de enfriamiento y movimiento de aire en general para su hogar. Pero hay varias formas en las cuales usted puede maximizar la comodidad, eficiencia, economía y conveniencia de su sistema total de enfriamiento.

Mantenimiento.

El mantenimiento regular que se recomienda en este manual, es esencial para un enfriamiento confortable, extender la vida de su enfriador, y eliminar el remplazo innecesario de partes. Nunca se debe de ignorar el darle servicio al iniciar su uso, a media temporada y cuando se deja de usar. Cambie las almohadillas por lo menos dos veces al año o más frecuentemente si sufren de depósitos minerales o acumulación de polvo.

Enfriadores Adicionales.

Los enfriadores vienen en una gran variedad de tamaños, caballos de fuerza y capacidades convenientes para patio, cochera, cuarto de invitados, etc. Más de un enfriador en un hogar mejora la eficiencia de enfriamiento del sistema completo. Los propietarios de equipo de refrigeración con aire acondicionado se han dado cuenta de que el agregar un cooler reduce sus facturas de electricidad grandemente.

Aislamiento.

Una vez que su enfriador forza el aire frío a su hogar y saca el aire caliente, un buen aislamiento alrededor de su conducto le ayudará a mantener el aire tan frío como sea posible. El material aislante de toda la casa prevendrá que el calor se meta a su hogar, y mejorará su enfriamiento.

Motor de Varias Velocidades

La tasa de enfriamiento puede controlarse al aumentar o reducir la cantidad de aire frío que entra a su hogar. Los motores de dos velocidades le permiten usar velocidades más altas durante la parte más caliente del día, y las velocidades más bajas para temperaturas más moderadas.

Derrame.

Los componentes de derrame se incluyen en cada enfriador, y deben de ser instalados como se especifica en este Formato.

Ventilas para el Ático.

Al movilizar el aire frío a través del ático, usted puede reducir las temperaturas de esta área tan caliente, y hacer que su hogar sea más confortable. Es muy importante recordar que debe de proporcionar una ventila de aire adecuada al área. Proporcione un área de dos pies cuadrados por cada 1,000 pies cúbicos por minuto de aire entregado.

Dele Sombra al Enfriador.

El darle sombra al enfriador mantiene más baja la temperatura de la entrada del aire.

Control del Termostato.

El enfriador puede encenderse y apagarse automáticamente a la temperatura deseada.

Control de Tiempo.

El enfriador puede programarse para que se encienda y se apague automáticamente cuando usted lo desea.

Partes o Refacciones de Remplazo.

Cuando usted ordene partes o refacciones de remplazo, siempre refiérase al número de serie y de modelo de su enfriador. Use los números de las partes listadas en la lista de refacciones adjunta, como se ilustran en los diagramas de su modelo.