

XION®

XION®

XI-HT5.1

SISTEMA DE AUDIO MULTIMEDIA 5.1 CH



MANUAL DE INSTRUCCIONES

Gracias por elegir nuestro equipo XION XI-HT5.1. Por favor, lea cuidadosamente este manual de instrucciones antes de operarlo por primera vez.

INSTRUCCIONES DE SEGURIDAD

ATENCIÓN

Para evitar un choque eléctrico utilice este enchufe (polarizado) con un cable de alargue o con otro tipo de ficha, a menos que las patas del enchufe puedan ser insertadas completamente sin que quede ninguna parte metálica al descubierto.

ADVERTENCIA

Para reducir el riesgo de choque eléctrico o incendio, evite exponer este aparato al agua de lluvia o a la humedad.

IMPORTANTES INSTRUCCIONES DE SEGURIDAD

1 – Conserve este manual de instrucciones. El manual de instrucciones debe ser conservado a buen alcance para futuras referencias.

2 – Limpiando el equipo. Asegúrese de desconectar el equipo de la electricidad antes de limpiarlo.

No utilice limpiadores abrasivos o químicos ya que dañarán la superficie. Utilice únicamente paños suaves y húmedos.

3 – Accesorios – Utilice únicamente los accesorios que se incluyen con el equipo. El usar accesorios no recomendados o no provistos puede causar daños no cubiertos por la garantía.

4 – Ubicación – No utilice este equipo cerca del agua. Evite goteos de cualquier tipo dentro de la carcasa del subwoofer a través del ventilador ya que puede resultar en un choque eléctrico fatal o incendio. Coloque el equipo lejos de otros electrodomésticos para proveer una buena dispersión del calor. Asegúrese de colocar el equipo en una superficie estable y fuera del alcance de los niños para evitar cualquier riesgo.

5- Mantenimiento – Para evitar cualquier daño a su persona y a su equipo, evite remover la carcasa o panel trasero. Todo tipo de mantenimiento debe hacerse con el servicio técnico autorizado.

NOTAS IMPORTANTES

1 – LEA LAS INSTRUCCIONES – Todas las instrucciones de operación y seguridad deben ser leídas antes de poner su equipo en funcionamiento.

2 – HEED WARNING – Todas las advertencias en el equipo y en el manual de instrucciones deben ser tomadas en cuenta seriamente.

3 – SIGA LAS INSTRUCCIONES – Todas las instrucciones deben seguirse al pie de la letra.

4 – AGUA Y HUMEDAD – No se debe utilizar el equipo cerca del agua – por ej., cerca de una bañera, lavatorio, ambientes húmedos, piscinas, etc.

5 – USO EXTERNO – Advertencia: Para reducir el riesgo de incendio o choque eléctrico, evite exponer el equipo a la lluvia o la humedad.

6 – VENTILACION – El equipo debe estar colocado en una posición en la que tenga ventilación apropiada. Ejemplo: no puede colocarse en una cama, sofá, alfombra o cualquier superficie que pueda bloquear las aberturas de ventilación como una biblioteca o mueble cerrado.

7 – CALOR – Se debe situar el equipo lejos de fuentes de calor como radiadores, estufas, hornos (incluyendo amplificadores) que produzcan calor.

8 – FUENTES DE ENERGÍA – Solo se debe conectar el equipo a la fuente de electricidad especificada en el manual de instrucciones o en el equipo.

9 – PROTECCION DEL CABLE DE ELECTRICIDAD – Los cables de electricidad deben colocarse en lugares alejados del paso para evitar tropiezos y roturas.

10 – SOBRECARGA – No sobrecargue los enchufes de pared, cables de alargue o receptáculos ya que puede resultar en un riesgo de incendio o choque eléctrico.

11 – LIMPIEZA – El equipo solo deberá ser limpiado con una tela suave y apenas húmeda. Nunca limpie el equipo con lustra muebles, insecticidas y otros líquidos volátiles ya que corroerán la superficie.

12 – PERÍODOS SIN USO – Si el equipo no se utilizará por un largo período deberá desconectar el enchufe de la corriente eléctrica.

13 – TORMENTAS ELÉCTRICAS – Desconecte el equipo de la electricidad durante las tormentas eléctrica.

CARACTERÍSTICAS

5.1 canales reales, soporta AC-3 y es compatible con MP3, PC, etc.

Control remoto de fácil operación.

Control separado para cada canal y buen efecto de sonido.

Reproductor MP3 con lector USB & SD.

Con radio FM.

ESPECIFICACIONES

Potencia de audio: 30W + 10Wx5 (RMS)

Unidades drive : 3"x 5 gama completa con blindaje magnético +

5.25" subwoofer

Respuesta de frecuencia: Satélites: 120Hz – 20KHz

Subwoofer: 20 Hz -170Hz

Separación: 40 dB

S/N: 70 dB

Distorsión: 0.5% (1K, 1W)

Fuente de alimentación: Subwoofer: W 186xH312xD320 (mm)

Satélite: W90xH135xD92 (mm)

Diseño y especificaciones sujetas a cambio sin previo aviso.

CONTENIDO

Subwoofer	1 pza.
Satélite	5 pza.
Cable de entrada de Audio	3 pza.
Control Remoto	1 pza.
Manual de Instrucciones	1 pza.
Antena FM	1 pza.

PANEL DELANTERO

1. FUENTE

2. ST-BY/▶||

3. VOL –

4. VOL +

5. PROLOGIC

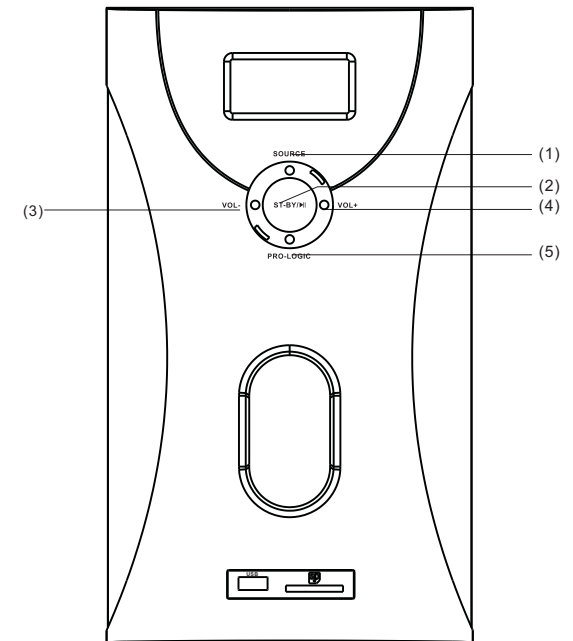

OPERACIÓN DEL PANEL DELANTERO

1. Al encender el equipo, el mismo se encuentra en modo ST -BY y la pantalla LED mostrará "----". Oprima el botón "ST-BY/P LAY/PAUSE" y cambiará al modo DVD, y en la pantalla se mostrará "DU 18", "DU" significa modo de ingreso de DVD. "18" significa que el volumen es 18dB (el mínimo es 0dB, y el máximo es 30 dB). Cambie al modo "ST-BY" presionando "ST/Y/PLAY/PAUSE" sostenidamente. (nota: será diferente en el modo USB/SD).
2. Cambie el modo de ingreso a "DVD-USB/SD-FM -AUX" al presionar el botón "SOURCE" y la pantalla mostrará de acuerdo "Du18", "Ud18", "89.1", "Au18". Se muestra "USB/SD" si se está utilizando la función USB/SD.
3. Oprima "PRO-LOGIC" en el modo 2.1CH/5.1CH. Bajo el modo de entrada DVD, luego con solo ingresar la señal FR/FL la terminal de salida puede tener el efecto que tiene un 5.1CH; presionando la tecla de nuevo el sistema volverá a la normalidad.
4. Reproduzca o pause la música solo presionando una vez el botón "ST -BY/PLAY/PAUSE" en el modo USB/SD, y regrese al modo "ST -BY" presionando largamente el botón "ST-BY/PLAY/PAUSE".
5. Ajuste el volumen principal presionando "VOL +/-" en el rango de "0 -30dB".

PANEL SUPERIOR

1. Ranura para USB
2. Ranura para SD

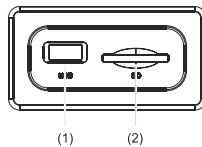

PANEL TRASERO

1. ANTENA
2. ENTRADA AUX
3. ENTRADA FL/FR
4. ENTRADA C/SW
5. ENTRADA SL/SR
6. SALIDA FR
7. SALIDA FL
8. SALIDA SR
9. SALIDA SL
10. SALIDA C
11. ENCENDIDO/APAGADO
12. CABLE ENERGÍA AC

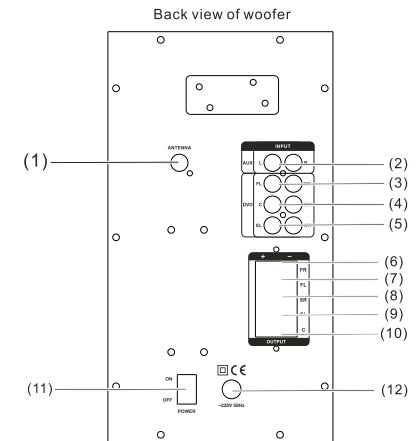

CONTROL REMOTO

1. MEMORIA
2. ST-BY
3. DVD
4. AUX
5. FRONT
6. ANTERIOR
7. VOL_
8. SURROUND
9. 0-9
10. PRESET
11. MUDO
12. FM
13. RESET
14. USB/SD
15. PRO-LOGIC
16. CENTRAR
17. VOL+
18. PROXIMO
19. PLAY/PAUSA
20. SUBWOOFER
21. SINTONIZAR +
22. SINTONIZAR -

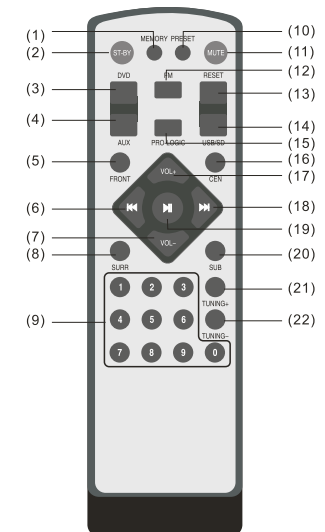

ERACIÓN DEL CONTROL REMOTO

1. Encienda el equipo presionando ST-BY.
2. Escoja el modo DVD presionando el botón DVD.
3. Escoja el modo de entrada AUX presionando AUX.
4. Escoja el modo FM presionando FM.
5. Escoja el modo USB/SD presionando USB/SD.
6. Ajuste el volumen principal presionando los botones VOL+/- en el rango de 0-30dB.
7. FRENTE: Para seleccionar los parlantes delanteros. El nivel de salida puede ser entonces ajustado utilizando las teclas de volumen.
8. SUB: Para seleccionar los parlantes delanteros. El nivel de salida puede ser entonces ajustado utilizando las teclas de volumen.
9. SURR: Para seleccionar los parlantes traseros. El nivel de salida puede ser entonces ajustado utilizando las teclas de volumen.
10. CENTER: Para seleccionar los parlantes centrales. El nivel de salida puede ser ajustado utilizando las teclas de volumen.
11. Presione la tecla "TUNNING" (sintonizar) para buscar manualmente una emisora de radio (cada corte es de 0.1MHz). Oprima los mismos botones prolongadamente para buscar la estación y reproducirla automáticamente una vez que el equipo encuentra la señal.
12. Presione "MEMORIA" una sola vez en modo FM para guardar la estación de radio. Presione una vez con el número de la estación parpadeando, luego presione el número de canal en el que quiere guardarla o presione PREV/NEXT (ANTERIO/PROXIMO) para guardar el canal.

13. Oprima PRESET para escuchar las estaciones guardadas en el modo FM. Oprima el número en el que almacenó la estación o presione PREV/NEXT para seleccionar la estación de radio almacenada. Luego presione PLAY/PAUSA para reproducirla.

14. En el modo USB/SD, presione PREV para escuchar la canción anterior.

15. En el modo USB/SD presione el botón NEXT (siguiente) para escuchar la siguiente canción.

16. En el modo USB/SD oprima PLAY/PAUSA para reproducir o pausar una canción.

17. Oprima MUTE (mudo) para activar o desactivar el silenciador. La pantalla parpadeará cuando se encuentre en modo MUTE.

18. Oprima los números del 0 al 9 en su control remoto para seleccionar la canción que desea escuchar en el modo USB/SD (cambia tres segundos después de haber pulsado las teclas numéricas o presione PLAY/PAUSA para cambiar rápidamente).

19. Presione el teclado numérico 0-9 en el control remoto para seleccionar la estación de radio deseada en el modo FM. (cambia tres segundos después de haber pulsado las teclas numéricas o presione PLAY/PAUSA para cambiar rápidamente).

INSTALACIÓN

1. Inserte todos los cables de los parlantes satélite (FL FR SL SR CEN) en los respectivos enchufes ubicados en la parte posterior del subwoofer (FL: parlante delantero izquierdo; FR: parlante delantero derecho; SL parlante surround izquierdo; SR parlante surround derecho; CEN: parlante central).
2. Para una fuente conectada de sonido 5.1 canales, para conectar la señal de salida de DVD Ac3 tarjeta de sonido etc.) con el puerto de entrada de señal del FL, FR,SL,SR,CEN respectivamente.
3. Para información tridimensional, por favor inserte la línea de audio en el enchufe de entrada AUX.
4. Una vez que se hayan hecho las conexiones correctamente, solo debe conectar el equipo a un enchufe de pared con corriente de ~220V 50Hz

Nota: Si usted requiere conectar MP3, PC, CD. Por favor adquiera el cable de conversión de señal.

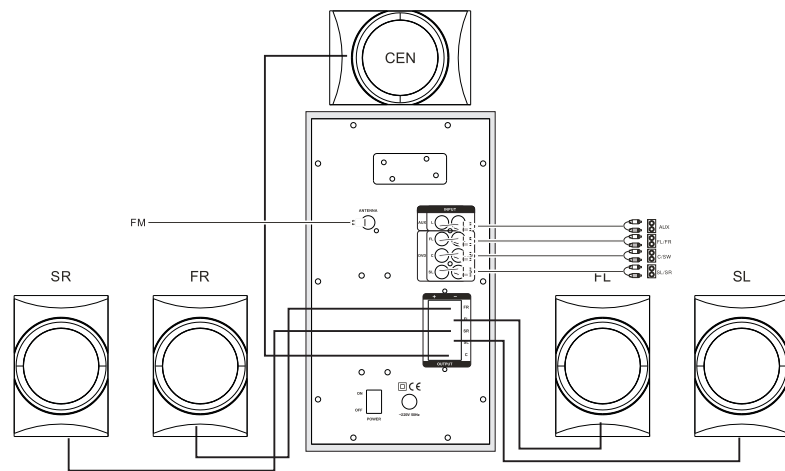

Thank you for purchasing our XI-HT5.1. Please read this manual carefully before operating.

SAFETY INSTRUCTIONS

CAUTION

To prevent electric shock do not use this (polarized) plug with an extension cord, receptacle or other outlet unless the blades can be fully inserted to prevent blade exposure.

WARNING

TO REDUCE THE RISK OF FIRE OR ELECTRIC SHOCK, DO NOT EXPOSE THIS APPLIANCE TO RAIN OR MOISTURE.

IMPORTANT SAFETY INSTRUCTIONS

- 1- Save the user's manual
The user's manual should be saved and kept on hand as a convenient reference.
- 2- Cleaning the unit
 - Disconnect the mains plug from the outlet before attempting to clean the unit.
 - Do not use harsh abrasives or chemicals to clean it, as it will damage the surface finish.
 - Use only a soft and damp cloth.
- 3- Accessories
Please use the accessories enclosed in the unit. Damage caused by using non-recommended or non-provided accessories would not be warranted.
- 4 - Placement:
 - Do not use this unit near water.
 - Do not allow anything to drop into the subwoofer case through its ventilator, as it could result in fatal electric shock or fire.
Place the unit far enough from other equipments from good heat dissipation.
 - Place the unit on a stable surface and out of reach of children to avoid damage to the unit or the risk of injury to people.

5- Maintenance

To avoid shock hazard or damage to the unit, do not attempt to remove the cover or the real panel. All servicing should be referred to qualified service personnel.

IMPORTANT SAFEGUARDS

- 1-READ INSTRUCTIONS --- All the safety and operating instructions should be read before the appliance is operated.
- 2- HEED WARNING --- All warnings on the appliance and in the operating instructions should be adhered to.
- 3- FOLLOW INSTRUCTIONS --- All operating and use instructions should be followed.
- 4- WATER AND MOISTURE --- The appliance should not be used near water - for example, near a bathtub, washbowl, kitchen sink, laundry tub, in a wet basement, or near a swimming pool, etc.
- 5- OUTDOOR USE --- Warning: To reduce the risk of fire or electric shock, do not expose this appliance to rain or moisture.
- 6- VENTILATION --- The appliance should be situated so that its location or position does not interfere with its proper ventilation. For example, the appliance should not be situated on a bed, sofa, rug, or similar surface that may block the ventilation openings; or placed in a built-in installation, such as a closed bookcase or cabinet that may impede the flow of air through the ventilation openings.
- 7- HEAT --- The appliance should be situated away from heat sources such as radiators, heat registers, stoves, or other appliances (including amplifiers) that produce heat.
- 8 - POWER SOURCES --- The appliance should be connected to a power supply only of the type described in the operating instructions or as marked on the appliance.
- 9 - POWER CORD PROTECTION --- Power-supply cords should be routed so that they are not likely to be walked on or pinched by items placed upon or against them. Pay particular attention to cords at plugs, convenience receptacles, and the point where they exit from the appliance.
- 10- Overloading - Do not overload wall outlets, extension cords, or integral convenience receptacles as this can result in a risk of fire or electric shock.

- 11- CLEANING --- The appliance should be cleaned only with a polishing cloth or a soft dry cloth. Never clean with furniture wax, benzene, insecticides or other volatile liquids since they may corrode the cabinet.
- 12- NON-USE PERIODS --- The power cord of the appliance should be unplugged from the outlet when left unused for a long period of time.
- 13- LIGHTNING STORMS --- Unplug the appliance during lightning storms.

CHARACTERISTICS

Real 5.1-channel, supports AC-3 and compatible with MP3, PC etc.
Easy operation remote control.
Separate control of each channel and good sound effect.
USB & SD card reader MP3 Player.
With FM.

SPECIFICATIONS

Power Audio: 30W+10Wx5(RMS)
Drive Units: 3" x 5 full range magnetically shielded + 5.25" subwoofer
Frequency Response: Satellites: 120Hz-20KHz
Subwoofer:20Hz-170Hz
Separation: ≥ 40 dB
S/N: ≥ 70 dB
Distortion: $\leq 0.5\%$ (1K, 1W)
Power Supply: ~220V 50Hz
Dimensions: Subwoofer: W186xH312xD320(mm)
Satellite: W90xH135xD92(mm)

Design and specifications are subject to modification without prior notice

CONTENTS

Subwoofer	1 pc
Satellite	5 pcs
Audio Input Cord	3 pcs
Remote control	1 pc
Instruction Manual	1 pc
FM Antenna	1 pc

FRONT PANEL

- 1.SOURCE
- 2.ST-BY/ ▶|
- 3.VOL-
- 4.VOL+
- 5.PRO-LOGIC

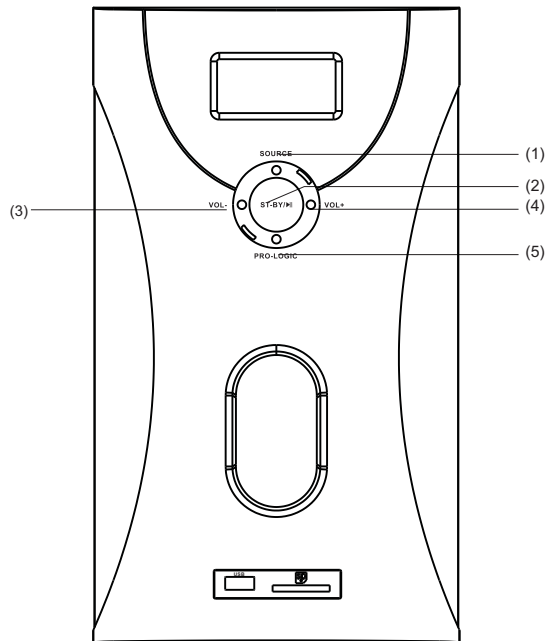

-4-

FRONT PANEL OPERATION EXPLAIN

- 1.Machine is at ST-BY state when switch on power supply with LED display showing“----”. Press“ST-BY/PLAY/PAUSE”and it defaults to DVD input mode , with LED display showing“DU 18”, “DU”means DVD input mode, “18”means the defaulted volume is 18dB (the minimum is 0dB, and the maximum is 30dB). Changed to“ST-BY”by expressing“ST-BY/PLAY/PAUSE”long time.(note: it will be different at the USB/SD input mode).
- 2.Change the input mode to “DVD-USB/SD-FM-AUX” cycling by expressing “SOURCE”, with the LED display indicate according “Du18”. “Ud18” . “ 89.1 ” “Au18”it shows USB/SD if using USB/SD function.
- 3.Press”PRO-LOGIC”, into 2.1CH/5.1CH mode. under the DVD input mode, then even only input the FR/FL signal the output terminal can have the affect that 5.1CH has, press this key again, the system return normal.
- 4.Play or pause the music by pressing “ST-BY/PLAY/PAUSE” one time at USB/SD mode , and back to “ST-BY” by pressing “ST-BY/PLAY/PAUSE” long time.
- 5.Adjust the master volume by pressing “VOL+/-” at the range of “0-30dB”.

TOP PANEL

- 1.USB Plughole
- 2.SD Plughole

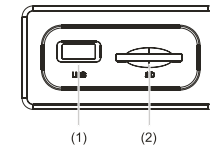

-5-

REAR PANEL

1. ANTENNA
2. AUX Input
3. FL/FR Input
4. C/SW Input
5. SL/SR Input
6. FR Output
7. FL Output
8. SR Output
9. SL Output
10. C Output
11. Power ON-OFF
12. AC Power supply Cord

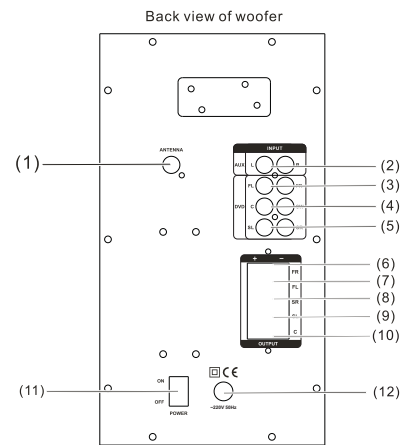

REMOTE CONTROL KEYS

1. MEMORY
2. ST-BY
3. DVD
4. AUX
5. FRONT
6. PREVIOUS
7. VOL-
8. SURROUND
9. 0~9
10. PRESET
11. MUTE
12. FM
13. RESET
14. USB/SD
15. PRO-LOGIC
16. CENTER
17. VOL+
18. NEXT
19. PLAY/PAUSE
20. SUBWOOFER
21. TUNING+
22. TUNING-

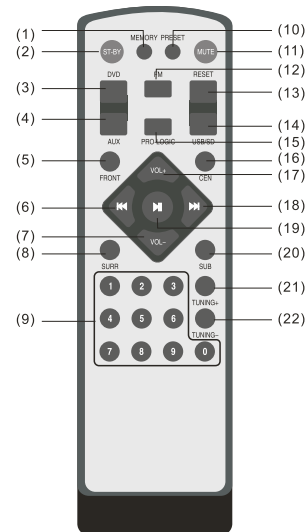

REMOTE OPERATION EXPLAIN

- 1.Start the main unit by pressing ST-BY.
- 2.Choose DVD input mode by pressing DVD.
- 3.Choose AUX input mode by pressing AUX.
- 4.Choose FM input mode by pressing FM.
- 5.Choose USB/SD input mode by pressing USB/SD.
- 6.Adjust the master volume by pressing VOL+/- at the rage of 0-30dB.
- 7.FRONT: To select the Front Speakers.The output level can then be adjusted using the volume (up/down) keys.
- 8.SUB: To select the Front Speakers.The output level can then be adjusted using the volume (up/down) keys.
- 9.SURR: To select the rear speakers.The output level can then be adjusted using the volume (up/down) keys.
- 10.CENTER: To select the center speaker.The output level can then be adjusted using the volume (up/down) keys.
- 11.Press“TUNING+/-”each time to search channel step by step (each step 0.1MHz) , Press TUNING+/-”long time to search channel, and play the channel automatically after find the single.
- 12.Press“ MEMORY” one time at FM mode to save channel.Press one time , with the number of the current channel blinking , then press the number of the channel or press PREV/NEXT to save the channel , then press PLAY/PAUSE or memory to finish with the number of the saved channel blinking two or three times.Repeat the above operation to continue to save other channel ; press MEMORY for long time to search and save channel automatically one by one.Each time before searchig automatically the former saved channel will be cleared.
- 13.Press PRESET to listen the saved channel in FM mode , Press the number of the saved channel or press PREV/NEXT to choose the saved channel , then press PLAY/PAUSE to play it.
- 14.Play the previous song by pressing“PREV”at USB/SD input mode.
- 15.Play the next song by pressing“NEXT”at USB/SD input mode.
- 16.Play or pause the music by pressing“PLAY/PAUSE”at USB/SD mode.

17. Press "MUTE" to activate or deactivate mute, display blinks when at MUTE mode.

18. Press the number "0-9" on remote control to choose the according song at USB/SD. (It skip three seconds after press the number key or press PLAY/PAUSE to skip rapidly).

19. Press the number "0-9" on remote control to choose the desired channel in FM mode. (It skip three seconds after press the number key or press PLAY/PAUSE to skip rapidly).

INSTALLATION

1. Insert all satellite speaker cables respectively (FL FR SL SR CEN) into right sockets located at the rear side of subwoofer (FL: left front speaker; FR: right front speaker, SL: surround left speaker, SR: surround right speaker; CEN; center speaker.)
2. For a 5.1 channel sound source connected, to link output signal of (DVD Ac3 sound card etc) with the FL, FR, SL, SR, CEN. signal input port respectively.
3. For the tridimensional information, please insert audio line into AUX input jack.
4. After a correct connection, to insert the power plug into the wall outlet of ~220V 50Hz

Notic: If you need to connect MP3、PC、CD, Please purchase the conversion signal cord.

