

*notebook*



**Concise User's Guide**

**Ausführliches Benutzerhandbuch**

**Guide Utilisateur Concis**

**Guía del Usuario Concisa**

**Guida Rapida per l'Utente**



## Contents

About this Concise User Guide .....	1
System Startup .....	4
System Map: Front View with LCD Panel Open (Model A) .....	6
System Map: Front View with LCD Panel Open (Models B & C) ..	7
LED Indicators .....	8
Hot-Key Buttons .....	9
Keyboard .....	9
System Map: Front, Left, Right, Rear & Bottom Views (Model A) .....	11
System Map: Front, Left, Right, Rear & Bottom Views (Model B) .....	12
System Map: Front, Left, Right, Rear & Bottom Views (Model C) .....	13
3.75G/HSPA Module .....	14
Driver Installation .....	15
Troubleshooting .....	16
Specifications .....	17

## Inhalt

Über das Ausführliche Benutzerhandbuch .....	21
Schnellstart .....	24
Systemübersicht: Ansicht von vorne mit geöffnetem LCD-Bildschirm (Modell A) .....	26
Systemübersicht: Ansicht von vorne mit geöffnetem LCD-Bildschirm (Modelle B & C) .....	27
LED-Anzeigen .....	28
Hot-Key-Tasten .....	29
Tastatur .....	29
Funktionstasten .....	30
Systemübersicht: Ansicht von vorne, links, rechts, hinten und unten (Modell A) .....	31

Systemübersicht: Ansicht von vorne, links, rechts, hinten und unten (Modell B) .....	32
Systemübersicht: Ansicht von vorne, links, rechts, hinten und unten (Modell C) .....	33
3.75G/HSPA-Modul .....	34
Installation der Treiber .....	35
Fehlerbehebung .....	36
Technische Daten .....	37

## Sommaire

A propos de ce Guide Utilisateur Concis .....	41
Guide de démarrage rapide .....	44
Carte du système: Vue de face avec l'écran LCD ouvert (Modèle A) 46	
Carte du système: Vue de face avec l'écran LCD ouvert (Modèles B & C) .....	47
Indicateurs LED .....	48
Boutons Hot-Key .....	49
Clavier .....	49
Touches fonction .....	50
Carte du système: Vues de face, gauche, droite, arrière & dessous (Modèle A) .....	51
Carte du système: Vues de face, gauche, droite, arrière & dessous (Modèle B) .....	52
Carte du système: Vues de face, gauche, droite, arrière & dessous (Modèle C) .....	53
Module 3.75G/HSPA .....	54
Installation du pilote .....	55
Dépannage .....	56
Spécifications .....	57

## Contenidos

Acerca de esta Guía del Usuario Concisa .....	61
Guía rápida para empezar .....	64
Mapa del sistema: Vista frontal con panel LCD abierto (Modelo A) .....	66
Mapa del sistema: Vista frontal con panel LCD abierto (Modelos B & C) .....	67
Indicadores LED .....	68
Botones Hot-Key .....	69
Teclado .....	69
Mapa del sistema: Vistas frontal, izquierda, derecha, posterior e inferior (Modelo A) .....	71
Mapa del sistema: Vistas frontal, izquierda, derecha, posterior e inferior (Modelo B) .....	72
Mapa del sistema: Vistas frontal, izquierda, derecha, posterior e inferior (Modelo C) .....	73
Módulo 3.75G/HSPA .....	74
Instalación de controladores .....	75
Solución de problemas .....	76
Especificaciones .....	77

## Sommario

Informazioni su questa guida rapida .....	81
Guida di avvio rapido .....	84
Descrizione del sistema: Vista anteriore con pannello LCD aperto (Modello A) .....	86
Descrizione del sistema: Vista anteriore con pannello LCD aperto (Modelli B & C) .....	87
Indicatori LED .....	88
Pulsanti Hot-Key .....	89

Tastiera .....	89
Tasti funzione .....	90
Descrizione del sistema: Vista anteriore, sinistra, destra, posteriore e inferiore (Modello A) .....	91
Descrizione del sistema: Vista anteriore, sinistra, destra, posteriore e inferiore (Modello B) .....	92
Descrizione del sistema: Vista anteriore, sinistra, destra, posteriore e inferiore (Modello C) .....	93
Modulo 3.75G/HSPA .....	94
Installazione driver .....	95
Risoluzione dei problemi .....	96
Specifiche tecniche .....	97

# About this Concise User Guide

This quick guide is a brief introduction to getting your system started. This is a supplement, and not a substitute for the expanded English language *User's Manual* in *Adobe Acrobat* format on the *Device Drivers & Utilities + User's Manual* disc supplied with your computer. This disc also contains the drivers and utilities necessary for the proper operation of the computer (**Note:** The company reserves the right to revise this publication or to change its contents without notice).

Some or all of the computer's features may already have been setup. If they aren't, or you are planning to re-configure (or re-install) portions of the system, refer to the expanded *User's Manual*. The *Device Drivers & Utilities + User's Manual* disc does not contain an operating system.

## Regulatory and Safety Information

Please pay careful attention to the full regulatory notices and safety information contained in the expanded *User's Manual* on the *Device Drivers & Utilities + User's Manual* disc.

©February 2012

## Trademarks

**Intel** and **Intel Core** are trademarks/registered trademarks of Intel Corporation.



### FCC Statement

This device complies with Part 15 of the FCC Rules. Operation is subject to the following two conditions:

1. This device may not cause harmful interference.
2. This device must accept any interference received, including interference that may cause undesired operation.

## Instructions for Care and Operation

The computer is quite rugged, but it can be damaged. To prevent this, follow these suggestions:

- **Don't drop it, or expose it to shock.** If the computer falls, the case and the components could be damaged.
- **Keep it dry, and don't overheat it.** Keep the computer and power supply away from any kind of heating element. This is an electrical appliance. If water or any other liquid gets into it, the computer could be badly damaged.
- **Avoid interference.** Keep the computer away from high capacity transformers, electric motors, and other strong magnetic fields. These can hinder proper performance and damage your data.
- **Follow the proper working procedures for the computer.** Shut the computer down properly and don't forget to save your work. Remember to periodically save your data as data may be lost.

## Servicing

Do not attempt to service the computer yourself. Doing so may violate your warranty and expose you and the computer to electric shock. Refer all servicing to authorized service personnel. Unplug the computer from the power supply. Then refer servicing to qualified service personnel under any of the following conditions:

- When the power cord or AC/DC adapter is damaged or frayed.
- If the computer has been exposed to any liquids.
- If the computer does not work normally when you follow the operating instructions.
- If the computer has been dropped or damaged (do not touch the poisonous liquid if the LCD panel breaks).
- If there is an unusual odor, heat or smoke coming from your computer.

## Safety Information

- Only use an AC/DC adapter approved for use with this computer.
- Use only the power cord and batteries indicated in this manual. Do not dispose of batteries in a fire. They may explode. Check with local codes for possible special disposal instructions.
- Do not continue to use a battery that has been dropped, or that appears damaged (e.g. bent or twisted) in any way. Even if the computer continues to work with a damaged battery in place, it may cause circuit damage, which may possibly result in fire.
- Make sure that your computer is completely powered off before putting it into a travel bag (or any such container).
- Before cleaning the computer, make sure it is disconnected from any external power supplies, peripherals and cables (including telephone lines). It is advisable to also remove your battery in order to prevent accidentally turning the machine on.
- Use a soft clean cloth to clean the computer, but do not apply cleaner directly to the computer. Do not use volatile (petroleum distillates) or abrasive cleaners on any part of the computer.
- Do not try to repair a battery pack. Refer any battery pack repair or replacement to your service representative or qualified service personnel.
- Note that in computer's featuring a raised LCD electro-plated logo, the logo is covered by a protective adhesive. Due to general wear and tear, this adhesive may deteriorate over time and the exposed logo may develop sharp edges. Be careful when handling the computer in this case, and avoid touching the raised LCD electro-plated logo. Avoid placing any other items in the carrying bag which may rub against the top of the computer during transport. If any such wear and tear develops contact your service center.

## Polymer Battery Precautions

Note the following information which is specific to polymer batteries only, and where applicable, this overrides the general battery precaution information.

- Polymer batteries may experience a slight expansion or swelling, however this is part of the battery's safety mechanism and is not a cause for concern.
- Use proper handling procedures when using polymer batteries. Do not use polymer batteries in high ambient temperature environments, and do not store unused batteries for extended periods.



### Battery Disposal & Caution

The product that you have purchased contains a rechargeable battery. The battery is recyclable. At the end of its useful life, under various state and local laws, it may be illegal to dispose of this battery into the municipal waste stream. Check with your local solid waste officials for details in your area for recycling options or proper disposal.

Danger of explosion if battery is incorrectly replaced. Replace only with the same or equivalent type recommended by the manufacturer. Discard used battery according to the manufacturer's instructions.

# System Startup

1. Remove all packing materials.
2. Place the computer on a stable surface.
3. Insert the battery and make sure it is locked in position.
4. Securely attach any peripherals you want to use with the computer (e.g. keyboard and mouse) to their ports.
5. Attach the AC/DC adapter to the DC-In jack on the left of the computer, then plug the AC power cord into an outlet, and connect the AC power cord to the AC/DC adapter.
6. Use one hand to raise the lid/LCD to a comfortable viewing angle (do not exceed 130 degrees); use the other hand (as illustrated in [Figure 1](#)) to support the base of the computer (**Note: Never** lift the computer by the lid/LCD).
7. Press the power button to turn the computer “on”.

## System Software

Your computer may already come with system software pre-installed. Where this is not the case, or where you are re-configuring your computer for a different system, you will find this manual refers to *Microsoft Windows 7*.

## Model Differences

This notebook series includes different models that vary slightly in design style, color and general appearance. Note that though your computer may look slightly different from that pictured throughout this documentation, all ports, jacks, indicators, specifications and general functions are the same for all the design styles.

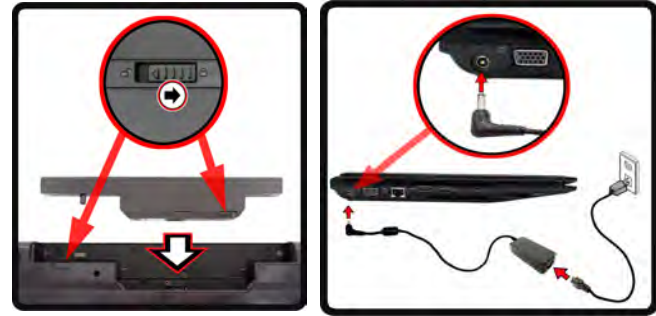

### Shut Down

Note that you should always shut your computer down by choosing **Shut Down** from the **Start Menu**.

This will help prevent hard disk or system problems.

Figure 1 - Opening the Lid/LCD/Computer with AC/DC Adapter Plugged-In



## Model Differences

This notebook series includes **three** different model types that mainly differ as indicated in the table below. Note that your model may appear slightly different from those pictured in this manual.

Feature	Model A	Model B	Model C
Display Type	14.0" (35.56cm) HD	15.6" (39.62cm) HD/HD+/FHD	17.3" (43.94cm) HD+/FHD
Dimensions & Weight	340mm (w) * 238mm (d) * 13.9 - 31.8mm (h) 2.2kg (with 48.84WH Battery and ODD) Or 340mm (w) * 238mm (d) * 26.25 - 34.7mm (h) 2.2kg (with 48.84WH Battery and ODD) Or 341mm (w) * 238.5mm (d) * 16 - 34mm (h) 2.2kg (with 48.84WH Battery and ODD)	374mm (w) * 250mm (d) * 14.3 - 34.1mm (h) 2.3kg (with 48.84WH Battery and ODD) Or 374mm (w) * 250mm (d) * 20 - 37.2mm (h) 2.6kg (with 48.84WH Battery and ODD)	413mm (w) * 270mm (d) * 14 - 40.5mm (h) 2.9kg (with 48.84WH Battery and ODD)

Table 1 - Model Differences

# System Map: Front View with LCD Panel Open (Model A)

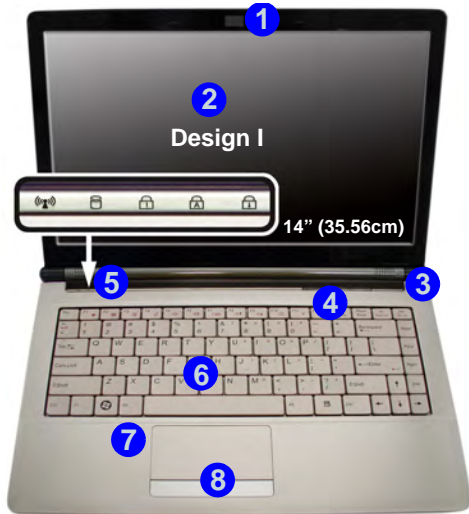
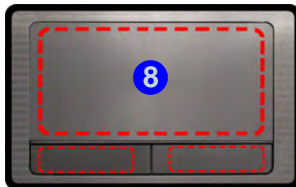

Figure 2  
Front View with LCD Panel Open (Model A)

1. PC Camera (Optional)
2. LCD
3. Power Button
4. Hot-Key Buttons (Design I Only)
5. LED Status Indicators
6. Keyboard
7. Built-In Microphone
8. Touchpad & Buttons



Note that the Touchpad and Buttons valid operational area is that indicated within the red dotted lines above.



### Wireless Device Operation Aboard Aircraft

The use of any portable electronic transmission devices aboard aircraft is usually prohibited. **Make sure the wireless modules are OFF if you are using the computer aboard aircraft.**

Use the key combinations to toggle power to the **3.75G/HSPA/WLAN/Bluetooth** modules, and check the LED indicator/visual indicator to see if the modules are powered on or not (see [Table 5 on page 10](#)).

# System Map: Front View with LCD Panel Open (Models B & C)

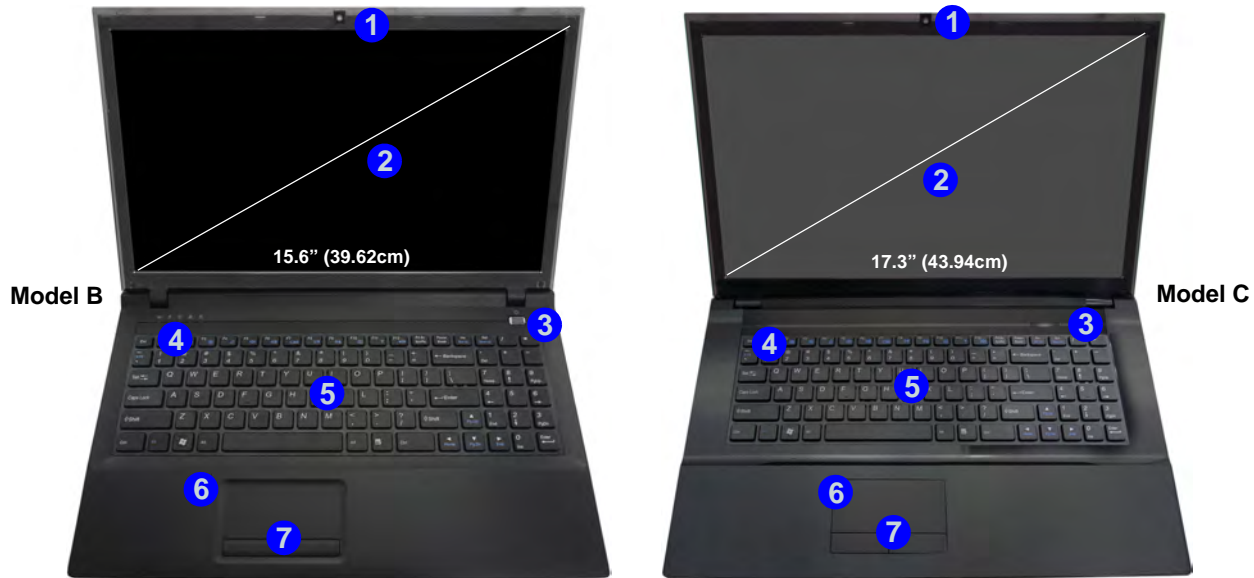

Figure 3

## Front View with LCD Panel Open (Models B & C)

1. PC Camera (**Optional**)
2. LCD
3. Power Button
4. LED Status Indicators
5. Keyboard
6. Built-In Microphone
7. Touchpad & Buttons



Note that the Touchpad and Buttons valid operational area is that indicated within the red dotted lines above.

# LED Indicators

The LED indicators on the computer display helpful information about the current status of the computer.







Icon	Color	Description
 <p><b>Model A - Design I</b> <b>Models B &amp; C</b></p> <p><b>Model A - Design II</b></p>		
	Green	The Wireless LAN Module is Powered On
	Orange	The Bluetooth Module is Powered On
	Green	Hard Disk Activity
	Green	Number Lock (Numeric Keypad) Activated
	Green	Caps Lock Activated
	Green	Scroll Lock Activated

Table 2 - LED Status Indicators

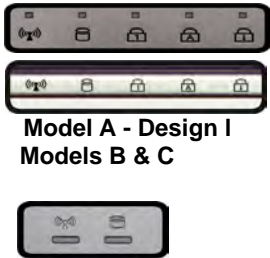

Icon	Color	Description
		
	Orange	The AC/DC Adapter is Plugged In
	Green	The Computer is On
	Blinking Green	The Computer is in Sleep Mode
	Orange	The Battery is Charging
	Green	The Battery is Fully Charged
	Blinking Orange	The Battery Has Reached Critically Low Power Status

Table 3 - LED Power Indicators

# Hot-Key Buttons

(Model A - Design I Only)

The Hot-Key buttons give instant access to the default Internet browser and e-mail program, and allow you to toggle the **Silent Mode**/the **WLAN module** on/off with one quick button press.







Hot-Key Button	Function
	
	*Activate the Default E-Mail Browser
	Activate the Default Internet Program
 or 	**Toggle Silent Mode   or WLAN Module Power Toggle
<p>*Note that In <b>Windows 7</b> without Outlook/Outlook Express installed this button has no function. If Outlook/Outlook Express are installed then the button will activate the application.</p> <p>**When enabled, <b>Silent Mode</b> will reduce fan noise and save power consumption. Note this may reduce computer performance.</p>	

Table 4 - Hot-Key Buttons (Model A - Design I)

# Keyboard

The keyboard (**Model A**) has a numeric keypad for easy numeric data input. Pressing **Fn + NumLk** turns on/off the numeric keypad. It also features function keys to allow you to change operational features instantly.

The keyboard (**Models B & C**) includes a numeric keypad (on the right side of the keyboard) for easy numeric data input. Pressing **Fn + NumLk** turns on/off the numeric keypad. It also features function keys to allow you to change operational features instantly.



Model A



Models B & C

Figure 4 - Keyboard

## Function Keys

The function keys (**F1 - F12** etc.) will act as hot keys when pressed while the **Fn** key is held down. In addition to the basic function key combinations, visual indicators are available when the hot key driver is installed.























Keys	Function/Visual Indicators		Keys	Function/Visual Indicators	
Fn + ~	Play/Pause (in Audio/Video Programs)		Fn + F8/F9	Brightness Decrease/ Increase	
Fn +  (Models A & B Only)	3.75G/HSPA Module Power Toggle	 	Fn + F10	PC Camera Power Toggle	 
Fn + F1	Touchpad Toggle	 	Fn + F11	WLAN Module Power Toggle	 
Fn + F2	Turn LCD Backlight Off (Press a key to or use Touchpad to turn on)		Fn + F12	Bluetooth Module Power Toggle	 
Fn + F3	Mute Toggle	 	Fn + NumLk	Number Lock Toggle	 
Fn + F4	Sleep Toggle		Fn + ScrLk	Scroll Lock Toggle	 
Fn + F5/F6	Volume Decrease/ Increase		Caps Lock	Caps Lock Toggle	 
Fn + F7	Display Toggle		Fn + Esc	Control Center Toggle (see <a href="#">page 9</a> )	

Table 5 - Function Keys & Visual Indicators

# Control Center

Press the **Fn + Esc** key combination, or double-click the icon  in the notification area of the taskbar to toggle the **Control Center** on/off. The **Control Center** gives quick access to frequently used controls, and enables you to quickly turn modules on/off.



**Wireless & Bluetooth  
Modules are Off**













*Figure 5 - Control Center*

Click on any button to turn any of the modules (e.g. TouchPad, Camera) on/off. Click on **Power Conservation Modes** to switch between **Performance**, **Balanced** or **Energy Star** modes. To remove the **Power Conservation Modes** screen just click in a blank area of the icon or press a key on the keyboard. Click on the buttons (or just click and hold the mouse button) to adjust the slider for **Brightness/Volume**. Click on **Display Switch/Time Zone/ Desktop Background** to bring up the appropriate **Windows** control panel. Click on the **Sleep** button to put the computer into **Hibernate** or **Sleep** modes.

## Power Modes

You can set a **Power Mode** by clicking the appropriate icon at the top of the **Control Center**. Each power mode will affect the power status of modules (e.g. WLAN, 3G or Camera), screen brightness, TouchPad power and Silent Mode. You can click a **Control Center** icon to set an overall power mode and then click individual icons in the **Control Center** to power on/off any modules etc.

*Table 6* illustrates the basic settings for each power mode. If you choose **User Defined** the settings will correspond to your selected system settings.

Modes		Power Saving	Flight	Entertainment	Quiet	Performance	User Defined
Icon							
Power Plan		Power Saver	Balanced	Power Saver	Power Saver	High Performance	User Defined
Power Conservation Mode		Energy Star	BIOS Default	Energy Star	Energy Star	Performance	
Silent		ON	OFF	ON	ON	OFF	
Brightness		14	42	100	42	100	
WLAN		OFF	OFF	ON	ON	ON	
3G		OFF	OFF	OFF	OFF	OFF	
PC Camera		OFF	OFF	OFF	ON	ON	
Touchpad		ON	ON	OFF	ON	ON	

*Table 6 - Power Modes*



## Power Status

The **Power Status** icon will show whether you are currently powered by the battery, or by the AC/DC adapter plugged in to a working power outlet. The power status bar will show the current battery charge state.

## Brightness

The **Brightness** icon will show the current screen brightness level. You can use the slider to adjust the screen brightness or the **Fn + F8/F9** key combinations, or use the **Fn + F2** key combination to turn off the LED backlight (press any key to turn it on again). Note that screen brightness is also effected by the **Power Mode** selected.

## Volume



The **Volume** icon will show the current volume level. You can use the slider to adjust the Volume or the **Fn + F5/F6** key combinations, or use the **Fn + F4** key combination to mute the volume.

## Power Conservation

This system supports **Energy Star** power management features that place computers (CPU, hard drive, etc.) into a low-power sleep modes after a designated period of inactivity. Click either the **Performance**, **Balanced** or **Energy Star** button. Click in a blank area of the icon or press a key on the keyboard to exit **Power Conservation Mode** without making any changes.



## Sleep

Click the **Sleep** button to bring up the **Hibernate**  or **Sleep**  buttons, and click either button to have the computer enter the appropriate power-saving mode. Click in a blank area of the icon or press a key on the keyboard to exit **Power Conservation Mode** without making any changes.

## Display Switch

Click the **Display Switch** button to access the menu (or use the  + **P** key combination) and select the appropriate attached display mode.

## Time Zone

Clicking the **Time Zone** button will access the **Date and Time Windows** control panel.

## Desktop Background



Clicking the **Desktop Background** button will allow you to change the desktop background picture.

## TouchPad/PC Camera/Wireless LAN Module /Bluetooth/3.75G Module

Click any of these buttons to toggle the TouchPad or module's power status. A crossed out icon will appear over the top left of the icon  when it is off. Note that the power status of a module, and TouchPad power, is also effected by the **Power Mode** selected.

## Silent Mode

Click the **Silent Mode** button toggles silent mode on/off. You can use **Silent Mode** to reduce power consumption and fan noise. Note that the **Silent Mode** effected by the **Power Mode** selected.

-  Silent Mode is **OFF**
-  Silent Mode is **On**

Note **Silent Mode** may reduce computer performance.

## Caps Lock/Scroll Lock/ Number Lock

Click the button to toggle the appropriate lock mode.

# System Map: Front, Left, Right, Rear & Bottom Views (Model A)



Figure 6 - Front, Left, Right, Rear & Bottom Views (Model A)

- |                           |                                |
|---------------------------|--------------------------------|
| 1. LED Power Indicators   | 11. USB 2.0 Port               |
| 2. DC-In Jack             | 12. Optical Device Drive Bay   |
| 3. External Monitor Port  | 13. Emergency Eject Hole       |
| 4. RJ-45 LAN Jack         | 14. Security Lock Slot         |
| 5. HDMI-Out Port          | 15. Battery                    |
| 6. 2 * USB 3.0 Ports      | 16. Component Bay Cover        |
| 7. Vent                   | 17. Hard Disk Bay Cover        |
| 8. Multi-in-1 Card Reader | 18. Speakers                   |
| 9. Microphone-In Jack     | 19. USIM Card Cover (Optional) |
| 10. Headphone-Out Jack    |                                |



## Overheating

To prevent your computer from overheating make sure nothing blocks any vent while the computer is in use.

## CPU

The CPU is not a user serviceable part. Accessing the CPU in any way may violate your warranty.



## USB 3.0 Port

The USB 3.0 port **6** is denoted by its blue color. USB 3.0 will transfer data much faster than USB 2.0, and is backwards-compatible with USB 2.0.

# System Map: Front, Left, Right, Rear & Bottom Views (Model B)



Figure 7 - Front, Left, Right, Rear & Bottom Views (Model B)

- |                           |                                |
|---------------------------|--------------------------------|
| 1. LED Power Indicators   | 11. USB 2.0 Port               |
| 2. DC-In Jack             | 12. Optical Device Drive Bay   |
| 3. External Monitor Port  | 13. Emergency Eject Hole       |
| 4. RJ-45 LAN Jack         | 14. Security Lock Slot         |
| 5. HDMI-Out Port          | 15. Battery                    |
| 6. 2 * USB 3.0 Ports      | 16. Component Bay Cover        |
| 7. Vent                   | 17. Hard Disk Bay Cover        |
| 8. Multi-in-1 Card Reader | 18. Speakers                   |
| 9. Microphone-In Jack     | 19. USIM Card Cover (Optional) |
| 10. Headphone-Out Jack    |                                |



## Overheating

To prevent your computer from overheating make sure nothing blocks any vent while the computer is in use.

## CPU

The CPU is not a user serviceable part. Accessing the CPU in any way may violate your warranty.



## USB 3.0 Port

The USB 3.0 port **6** is denoted by its blue color. USB 3.0 will transfer data much faster than USB 2.0, and is backwards-compatible with USB 2.0.

# System Map: Front, Left, Right, Rear & Bottom Views (Model C)



Figure 8 - Front, Left, Right, Rear & Bottom Views (Model C)

- |                           |                              |
|---------------------------|------------------------------|
| 1. LED Power Indicators   | 11. USB 2.0 Port             |
| 2. DC-In Jack             | 12. Optical Device Drive Bay |
| 3. External Monitor Port  | 13. Emergency Eject Hole     |
| 4. RJ-45 LAN Jack         | 14. Security Lock Slot       |
| 5. HDMI-Out Port          | 15. Battery                  |
| 6. 2 * USB 3.0 Ports      | 16. Component Bay Cover      |
| 7. Vent                   | 17. Hard Disk Bay Cover      |
| 8. Multi-in-1 Card Reader | 18. Speakers                 |
| 9. Microphone-In Jack     |                              |
| 10. Headphone-Out Jack    |                              |



## Overheating

To prevent your computer from overheating make sure nothing blocks any vent while the computer is in use.

## CPU

The CPU is not a user serviceable part. Accessing the CPU in any way may violate your warranty.



## USB 3.0 Port

The USB 3.0 port **6** is denoted by its blue color. USB 3.0 will transfer data much faster than USB 2.0, and is backwards-compatible with USB 2.0.

## 3.75G/HSPA Module

(Models A & B Only)

If you have included an **optional 3.75G/HSPA module** in your purchase option, follow the instructions below to install the USIM card (which will be provided by your service provider), and then run the appropriate application supplied with your module.

### USIM Card Insertion

1. Turn **off** the computer, and turn it over and **remove the battery** **1** (slide the latches in the direction indicated below and slide the battery out).
2. Locate the SIM card cover and loosen screw **2** and remove the SIM card cover **3**.

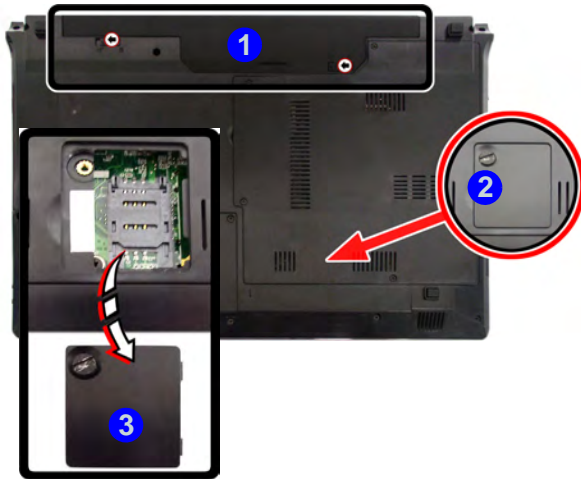

Figure 9 - Battery & SIM Card Cover Removal

3. Insert the USIM card as you would into your mobile phone.
4. Slide the SIMLOCK towards the hinge (in the direction to the arrow illustrated in **Figure 10**) in order to release the lock and lift it up.
5. Insert the USIM card and close the SIMLOCK.

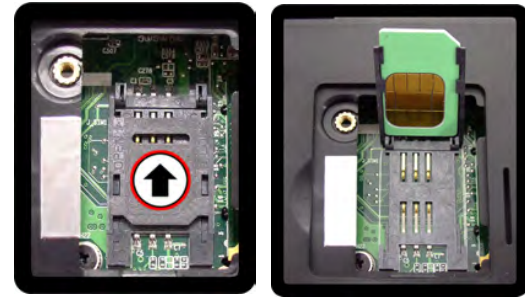

Figure 10 - Unlock the SIMLOCK

6. Lock the SIMLOCK by pushing it in the direction of the arrow in **Figure 11** until it clicks into the lock position.



Figure 11 - Lock the SIMLOCK

7. Replace the cover, screw and battery.

# Driver Installation

The *Device Drivers & Utilities + User's Manual* disc contains the drivers and utilities necessary for the proper operation of the computer. This setup will probably have already been done for you. If this is not the case, insert the disc and click **Install Drivers** (button), or **Option Drivers** (button) to access the **Optional** driver menu. Install the drivers in the order indicated in *Figure 12*. Click to select the drivers you wish to install (you should note down the drivers as you install them). **Note:** If you need to re-install any driver, you should uninstall the driver first.

## Manual Driver Installation

Click the **Browse CD/DVD** button in the *Drivers Installer* application and browse to the executable file in the appropriate driver folder.

If a **Found New Hardware** wizard appears during the installation procedure, click **Cancel**, and follow the installation procedure as directed.



Figure 12 - Install Drivers



### Driver Installation General Guidelines

As a general guide follow the default on-screen instructions for each driver (e.g. **Next > Next > Finish**) unless you are an advanced user. In many cases a restart is required to install the driver.

Make sure any modules (e.g. PC Camera, WLAN or 3.75G/HSPA) are **ON** before installing the appropriate driver.

### Windows Update

After installing all the drivers make sure you enable **Windows Update** in order to get all the latest security updates etc. (all updates will include the latest **hotfixes** from Microsoft).



# Troubleshooting

Problem	Possible Cause - Solution
<p>The <b>Wireless LAN/Bluetooth/3.75G/HSPA</b> modules cannot be detected.</p>	<p><i>The modules are off.</i> Check the LED indicator (🔴) and/or function key indicator to see if the WLAN/Bluetooth/3.75G/HSPA module is on or off (see <a href="#">Table 2 on page 8</a> and <a href="#">Table 5 on page 10</a>). If the LED indicator is off, then press the <b>Fn + F11 (WLAN)</b>, <b>Fn + F12 (Bluetooth)</b> or <b>Fn + [3.75G/HSPA]</b> in order to enable the modules (see <a href="#">Table 5 on page 10</a>).</p>
<p>The <b>Bluetooth</b> module is <b>off</b> after resuming from Sleep.</p>	<p><i>The Bluetooth module's default state will be off after resuming from the Sleep power-saving state.</i> Use the key combination (<b>Fn + F12</b>) to power on the Bluetooth module after the computer resumes from Sleep.</p>
<p>A file cannot be copied to/from a connected <b>Bluetooth</b> device.</p>	<p><i>Transferring data between the computer and a Bluetooth enabled device is supported <b>in one direction only (simultaneous data transfer is not supported)</b>.</i> If you are copying a file from your computer to a Bluetooth enabled device, you will not be able to copy a file from the Bluetooth enabled device to your computer until the file transfer process from the computer has been completed.</p>
<p>The captured video files from the <b>PC Camera</b> are taking up too much disk space.</p>	<p>Note that capturing high resolution video files requires a substantial amount of disk space for each file.</p> <p>Note that the <b>Windows</b> system requires a minimum of <b>15GB</b> of free space on the <b>C: drive</b> system partition. It is recommended that you save the capture video file to a location other than the <b>C:drive</b>, limit the file size of the captured video or reduce video resolution (<b>Options &gt; Video Capture Pin... &gt; Output Size</b>).</p>



# Specifications



## Latest Specification Information

The specifications listed in this here are correct at the time of going to press. Certain items (particularly processor types/speeds) may be changed, delayed or updated due to the manufacturer's release schedule. Check with your service center for details.

## Processor Options

### Intel® Core™ i7 Processor i7-3612QM (2.1GHz)

6MB L3 Cache, 22nm, DDR3-1600MHz,  
TDP 35W

### i7-3520M (2.90GHz)

4MB L3 Cache, 22nm, DDR3-1600MHz,  
TDP 35W

### Intel® Core™ i5 Processor

#### i5-3360M (2.80GHz), i5-3320M (2.60GHz), i5-3210M (2.50GHz)

3MB L3 Cache, 22nm, DDR3-1600MHz,  
TDP 35W

### Intel® Core™ i3 Processor

#### i3-3110M (2.40GHz)

3MB L3 Cache, 22nm, DDR3-1600MHz,  
TDP 35W

### Intel® Core™ i7 Processor

#### i7-2620M (2.7GHz)

4MB L3 Cache, 32nm, DDR3-1333MHz,  
TDP 35W

### Intel® Core™ i5 Processor

#### i5-2540M (2.60GHz), i5-2520M (2.50GHz), i5-2450M (2.50GHz), i5-2430M (2.40GHz), i5-2410M (2.30GHz)

3MB L3 Cache, 32nm, DDR3-1333MHz,  
TDP 35W

### Intel® Core™ i3 Processor

#### i3-2370M (2.40GHz), i3-2350M (2.30GHz), i3-2330M (2.20GHz), i3-2310M (2.10GHz)

3MB L3 Cache, 32nm, DDR3-1333MHz,  
TDP 35W

### Intel® Pentium® Processor

#### B970 (2.30GHz), B960 (2.20GHz), B950 (2.10GHz), B940 (2.00GHz)

2MB L3 Cache, 32nm, DDR3-1333MHz,  
TDP 35W

### Intel® Celeron® Processor

#### B840 (1.90GHz), B815 (1.60GHz), B810 (1.60GHz), B800 (1.50GHz)

2MB L3 Cache, 32nm, DDR3-1333MHz,  
TDP 35W

#### B720 (1.70GHz), B710 (1.60GHz)

1.5MB L3 Cache, 32nm, DDR3-1333MHz,  
TDP 35W

## Core Logic

Intel® HM76 Chipset

## BIOS

One 48Mb SPI Flash ROM

AMI BIOS

## Memory

Two 204 Pin SO-DIMM Sockets Supporting  
**DDR3 1333/1600MHz** Memory  
Memory Expandable up to 8GB

(The real memory operating frequency  
depends on the FSB of the processor.)

## LCD

### **Model A:**

14" (35.56cm) HD TFT LCD

### **Model B:**

15.6" (39.62cm) HD/ HD+/ FHD TFT LCD

### **Model C:**

17.3" (43.94cm) HD+/ FHD TFT LCD

## Video Adapter

### **Intel Integrated GPU**

*(GPU is Dependent on Processor)*

#### **Intel® HD Graphics 3000**

Dynamic Frequency (Intel Dynamic Video

Memory Technology for up to 1.7GB)

Microsoft DirectX®10 Compatible

#### **Intel® HD Graphics 4000**

Dynamic Frequency (Intel Dynamic Video

Memory Technology for up to 1.7GB)

Microsoft DirectX®11 Compatible

## Security

Security (Kensington® Type) Lock Slot

BIOS Password

## Audio

High Definition Audio Compliant Interface

2 \* Built-In Speakers

Built-In Microphone

## Storage

**(Factory Option)** One Changeable

12.7mm(h) Optical Device Type Drive

(Super Multi Drive Module or Blu-Ray

Combo Drive Module)

One Changeable 2.5" 9.5mm (h) SATA HDD

## Pointing Device

Built-in Touchpad

## Keyboard

### **Model A:**

"WinKey" keyboard (with embedded numeric keypad)

### **Models B & C:**

Full-size "WinKey" keyboard (with numeric keypad)

## Interface

One HDMI-Out Port

One Headphone-Out Jack

One Microphone-In Jack

One RJ-45 LAN Jack

One External Monitor Port

One USB 2.0 Port

Two USB 3.0 Ports

One DC-in Jack

## Communication

Built-In Gigabit Ethernet LAN

**(Factory Option)** 300K/1.3M Pixel USB PC

Camera Module

**(Factory Option)** 3.75G/HSPA Mini-Card

Module **(Models A & B Only)**

### **WLAN/ Bluetooth Half Mini-Card**

#### **Modules:**

**(Factory Option)** Intel® Centrino® Wireless-N 2230 Wireless LAN **(802.11b/g/n)** + Bluetooth 4.0

**(Factory Option)** Intel® Centrino® Wireless-N 135 Wireless LAN **(802.11b/g/n)** + Bluetooth 4.0

**(Factory Option)** Third-Party Wireless LAN **(802.11b/g/n)**

**(Factory Option)** Third-Party Wireless LAN **(802.11b/g/n)** + Bluetooth 3.0

## Mini Card Slots

### **Models A & B:**

Slot 1 for WLAN Module or Combo WLAN and Bluetooth Module

**(Factory Option)** Slot 2 for 3.75G/HSPA Module

### **Model C:**

Slot 1 for **WLAN** Module or Combo **WLAN and Bluetooth Modul**

## Card Reader

Embedded Multi-In-1 Card Reader

MMC (MultiMedia Card) / RS MMC

SD (Secure Digital) / Mini SD / SDHC/  
SDXC

MS (Memory Stick) / MS Pro / MS Duo

## Power

6 Cell Smart Lithium-Ion Battery Pack,  
48.84WH

**(Factory Option)** 6 Cell Smart Lithium-Ion  
Battery Pack, 62.16WH

Full Range AC/DC Adapter

AC Input: 100 - 240V, 50 - 60Hz

DC Output: 19V, 3.42A or 18.5V, 3.5A **(65W)**

## Environmental Spec

### Temperature

Operating: 5°C - 35°C

Non-Operating: -20°C - 60°C

### Relative Humidity

Operating: 20% - 80%

Non-Operating: 10% - 90%

## Dimensions & Weight

### Model A:

340mm (w) \* 238mm (d) \* 13.9 - 31.8mm (h)

2.2 kg (with 48.84WH Battery and ODD)

Or

340mm (w) \* 238mm (d) \* 26.25 - 34.7mm  
(h)

2.2 kg (with 48.84WH Battery and ODD)

Or

341mm (w) \* 238.5mm (d) \* 16 - 34mm (h)

2.2 kg (with 48.84WH Battery and ODD)

Or

340mm (w) \* 238mm (d) \* 25.05 - 33.5mm  
(h)

2.15 kg (with 48.84WH Battery and ODD)

Or

340mm (w) \* 238mm (d) \* 12 - 30.2mm (h)

2.15 kg (with 48.84WH Battery and ODD)

### Model B:

374mm (w) \* 250mm (d) \* 14.3 - 34.1mm (h)

2.3 kg (with 48.84WH Battery and ODD)

Or

374mm (w) \* 250mm (d) \* 20 - 37.2mm (h)

2.6 kg (with 48.84WH Battery and ODD)

### Model C:

413mm (w) \* 270mm (d) \* 14 - 40.5mm (h)

2.9 kg (with 48.84WH Battery and ODD)



# Über das Ausführliche Benutzerhandbuch

Diese Kurzanleitung soll einen Überblick über die Schritte geben, die dazu notwendig sind, das System zu starten. Dieses ist nur eine Ergänzung und kein Ersatz für das erweiterte englischsprachige *Benutzerhandbuch*, das auf der mitgelieferten Disc *Device Drivers & Utilities + User's Manual* im Adobe-Acrobat-Format vorliegt. Diese Disc enthält auch die Treiber und Utility-Programme, die für einen einwandfreien Betrieb des Computers notwendig sind (**Hinweis:** Das Unternehmen behält sich das Recht vor, diese Publikation ohne Vorankündigung zu überarbeiten und den Inhalt zu verändern).

Einige oder alle Funktionen des Computers sind bereits eingerichtet worden. Falls das nicht der Fall ist oder wenn Sie einzelne Teile des Systems neu konfigurieren (oder neu installieren) möchten, finden Sie eine Anleitung im erweiterten *Benutzerhandbuch*. Die Disc *Device Drivers & Utilities + User's Manual* enthält nicht das Betriebssystem.

## Einhaltung gesetzlicher Vorschriften und Sicherheitshinweise

Beachten Sie sorgfältig die Hinweise zu gesetzlichen Vorschriften und zu Sicherheitshinweisen im erweiterten Benutzerhandbuch auf der Disc *Device Drivers & Utilities + User's Manual*.

© Februar 2012

## Warenzeichen

Intel und Intel Core sind warenzeichen/eingetragenes warenzeichen der Intel Corporation.

## Hinweise zu Pflege und Betrieb

Das Notebook ist zwar sehr stabil, kann aber dennoch beschädigt werden. Damit es nicht dazu kommt, sollten Sie die folgenden Hinweise beachten:

- **Das Gerät darf nicht herunterfallen und in anderer Form Stößen ausgesetzt werden.** Wenn der Computer fällt, können das Gehäuse und andere Komponenten beschädigt werden.
- **Das Gerät darf nicht nass werden und sich nicht überhitzen.** Computer und Netzteil dürfen nicht in der Nähe von Wärmequellen stehen oder gelagert werden. Dies ist ein elektrisches Gerät. Wenn Wasser oder andere Flüssigkeiten eindringen, kann der Computer stark beschädigt werden.
- **Vermeiden Sie Interferenzen mit anderen Geräten.** Halten Sie den Computer fern von magnetischen Feldern, die von Stromquellen, Monitoren, Magneten etc. erzeugt werden. Die können die Leistung beeinträchtigen und Ihre Daten beschädigen.
- **Achten Sie auf die richtige Bedienung des Computers.** Schalten Sie ihn erst aus, wenn alle Programme geschlossen wurden (speichern Sie Ihre Daten!). Speichern Sie regelmäßig Ihre Daten, da diese verloren gehen können, wenn der Akku verbraucht ist.

## Reparatur

Nehmen Sie vor dem Reinigen des Wenn Sie versuchen, den Computer selbst zu reparieren, können Ihre Garantieansprüche verloren gehen. Außerdem besteht Stromschlaggefahr für Ihre Gesundheit und das Gerät durch frei liegende Teile. Lassen Sie Reparaturarbeiten nur von qualifizierten Reparaturfachleuten durchführen, insbesondere wenn folgende Umstände vorliegen:

- Wenn das Netzkabel oder der AC/DC-Adapter beschädigt oder zerschlissen sind.
- Wenn der Computer Regen ausgesetzt war oder mit Flüssigkeiten in Berührung gekommen ist.
- Wenn der Computer unter Beachtung der Bedienungsanweisungen nicht korrekt arbeitet.

- Wenn der Computer heruntergefallen ist oder beschädigt wurde (berühren Sie nicht die giftige Flüssigkeit des LCD-Bildschirms).
- Wenn ein ungewöhnlicher Geruch, Hitze oder Rauch aus dem Computer entweicht.

## Sicherheitsinformationen

- Verwenden Sie nur einen AC/DC-Adapter, der für die Verwendung mit diesem Computer zugelassen ist.
- Verwenden Sie nur das Netzkabel und die Akkus, die in diesem Benutzerhandbuch spezifiziert sind. Entsorgen Sie die Akkus nicht in Feuer. Sie können explodieren. Richten Sie sich nach den regional gültigen Entsorgungsvorschriften.
- Verwenden Sie den Akku nicht mehr, wenn er heruntergefallen ist oder in anderer Weise beschädigt (z.B. verzogen) ist. Auch wenn der Computer mit dem beschädigten Akku zu funktionieren schein, können dadurch Stromkreise beschädigt werden, die schließlich einen Brand verursachen können.
- Achten Sie darauf, dass Ihr Computer ausgeschaltet ist, wenn Sie es für den Transport z.B. während einer Reise in eine Tasche einpacken.
- Nehmen Sie vor dem Reinigen des Computers den Akku heraus, und trennen Sie es von allen externen Stromquellen, Peripheriegeräten und Kabeln (einschließlich Telefonkabel) ab.
- Reinigen Sie den Computer mit einem weichen, sauberen Tuch. Tragen Sie das Reinigungsmittel nicht direkt auf den Computer auf. Verwenden Sie keine flüchtigen Reinigungsmittel (Petroleumdestillate) oder Scheuermittel zum Reinigen des Computers.
- Versuchen Sie nicht, Akkus zu reparieren. Lassen Sie die Akkupacks durch den Servicevertreter oder qualifiziertes Fachpersonal reparieren oder austauschen.
- Beachten Sie, dass das Logo bei den Computern, die über ein galvanisch beschichtetes LCD-Logo verfügen, von einer Schutzfolie bedeckt ist. Durch die natürliche Abnutzung kann diese Schutzfolie beschädigt werden oder abgehen und die scharfen Kanten des frei liegenden Logos freigeben. Seien Sie in solch einem Fall vorsichtig bei der Handhabung des Computers, und vermeiden Sie es, das herausstehende beschichtete LCD-Logo zu berühren. Legen Sie keine Gegenstände in die Tragetasche, da diese während des Transports gegen den Computer drücken können. Wenden Sie sich in einem solchen Fall von Abnutzung an Ihr Service Center.

## Polymer Akku Sicherheitshinweise

Beachten Sie die folgenden Hinweise, die sich speziell auf Polymer Akkus beziehen. Diese Hinweise haben zudem Vorrang gegenüber den Allgemeinen Akku Sicherheitshinweisen.

- Polymer Akkus können sich etwas ausdehnen oder anschwellen. Dies ist Teil des Sicherheitsmechanismus des Akkus und kein Anlass zur Sorge.
- Seien Sie vernünftig im Umgang mit Polymer Akkus. Verwenden Sie keine Polymer Akkus in Umgebungen mit hohen Temperaturen und lagern Sie keine ungenutzten Akkus über längere Zeiträume.



### Entsorgen der Akkus/ Batterien & Achtung

Das von Ihnen gekaufte Produkt enthält einen aufladbaren Akku. Der Akku ist wiederverwertbar. Nach verschiedenen nationalen und regionalen Gesetzgebungen kann es verboten sein, einen nicht mehr gebrauchsfähigen Akku in den normalen Hausmüll zu werfen. Informieren Sie sich bei Ihrem regionalen Entsorgungsunternehmen über Recycling-Möglichkeiten oder korrekte Entsorgung.

Wenn ein falscher Akku eingesetzt wird, besteht Explosionsgefahr. Tauschen Sie den Akku nur durch den gleichen oder einen baugleichen Typ aus, der vom Hersteller empfohlen wird. Entsorgen Sie den verbrauchten Akku entsprechend der Anweisungen des Herstellers.

# Schnellstart

1. Entfernen Sie das gesamte Verpackungsmaterial.
2. Legen Sie den Computer auf eine stabile Unterlage.
3. Setzen Sie den Akku ein, und stellen Sie sicher, dass sie fest sitzt.
4. Schließen Sie alle Peripheriegeräte, die Sie mit dem Computer verwenden wollen (z. B. Tastatur und Maus), an die entsprechenden Schnittstellen an.
5. Schließen Sie den AC/DC-Adapter an die DC-Eingangsbuchse an der linken Seite des Computers an. Verbinden Sie dann das Netzkabel mit einer Netzsteckdose und dem AC/DC-Adapter.
6. Klappen Sie den Deckel/LCD vorsichtig mit einer Hand auf, und öffnen Sie ihn auf einen angenehmen Sichtwinkel (jedoch nicht weiter als 130°). Mit der anderen Hand halten Sie das Unterteil des Computers fest (siehe **Abb. 1**) (**Hinweis:** Heben Sie den Computer **niemals** am Deckel/LCD hoch).
7. Drücken Sie auf den Netzschalter, um den Computer einzuschalten.

## Systemsoftware

Möglicherweise wurde das Notebook bereits mit vorinstallierter Software ausgeliefert. Ist das nicht der Fall, oder wenn Sie das Notebook für ein anderes System neu konfigurieren möchten, finden Sie dazu eine Anleitung in diesem Handbuch zu **Microsoft Windows 7**.

## Modellunterschiede

Diese Notebookserie umfasste verschiedene Modelle, die sich leicht in Design, Farbe und allgemeinen äußeren Merkmalen voneinander unterscheiden. Ihr Modell kann zwar äußerlich von dem in dieser Dokument abgebildeten Modell etwas abweichen, jedoch sind alle Ports, Anschlüsse, Anzeigen, Spezifikationen und allgemeinen Funktionen bei allen Modellen gleich.

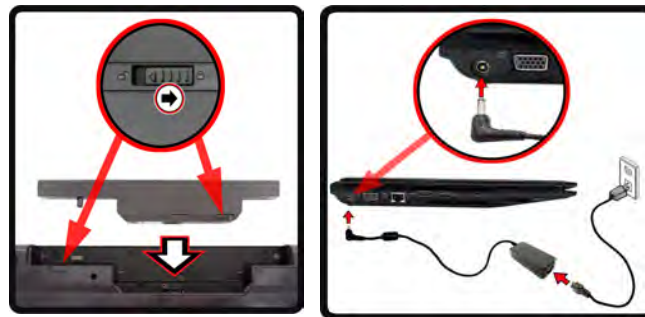



**Herunterfahren**

Bitte beachten Sie, daß der Computer immer mit dem Befehl **Herunterfahren** im Menü **Start** heruntergefahren werden muß.

Dadurch werden Festplatten- bzw. Systemprobleme vermieden.

**Abb. 1 - Öffnen des Deckels/LCD/Computers mit geschlossenem AC/DC-Adapter**



## Modellunterschiede

Diese Notebookserie umfasst **drei** verschiedene Modelltypen, die sich in Folgendem unterscheiden. Es ist möglich, dass das von Ihnen erworbene Modell von dem in diesem Benutzerhandbuch abgebildeten Modell abweicht.

Funktion	Modell A	Modell B	Modell C
<b>LCD-Typ</b>	14,0" (35,56cm) HD	15,6" (39,62cm) HD/ HD+/ FHD	17,3" (43,94cm) HD+/ FHD
<b>Abmessungen und Gewicht</b>	340 (B) x 238 (T) x 13,9 - 31,8 (H) mm 2,2kg (mit 48,84WH-Akku & optische Laufwerk) Oder 340 (B) x 238 (T) x 26,25 - 34,7 (H) mm 2,2kg (mit 48,84WH-Akku & optische Laufwerk) Oder 341 (B) x 238,5 (T) x 16 - 34(H) mm 2,2kg (mit 48,84WH-Akku & optische Laufwerk)	374 (B) x 250 (T) x 14,3 - 34,1 (H) mm 2,3 kg (mit 48,84WH-Akku & optische Laufwerk) Oder 374 (B) x 250 (T) x 20 - 37,2 (H) mm 2,6 kg (mit 48,84WH-Akku & optische Laufwerk)	413 (B) x 270 (T) x 14 - 40,5 (H) mm 2,9 kg (mit 48,84WH-Akku & optische Laufwerk)

*Tabelle 1 - Modellunterschiede*

# Systemübersicht: Ansicht von vorne mit geöffnetem LCD-Bildschirm (Modell A)



Abb. 2

## Ansicht von vorne mit geöffnetem LCD-Bildschirm (Modell A)

1. PC-Kamera (optional)
2. LCD-Bildschirm
3. Netzschalter
4. Hot-Key-Tasten (nur Design I)
5. LED-Statusanzeigen
6. Tastatur
7. Mikrofon
8. Touchpad mit Tasten

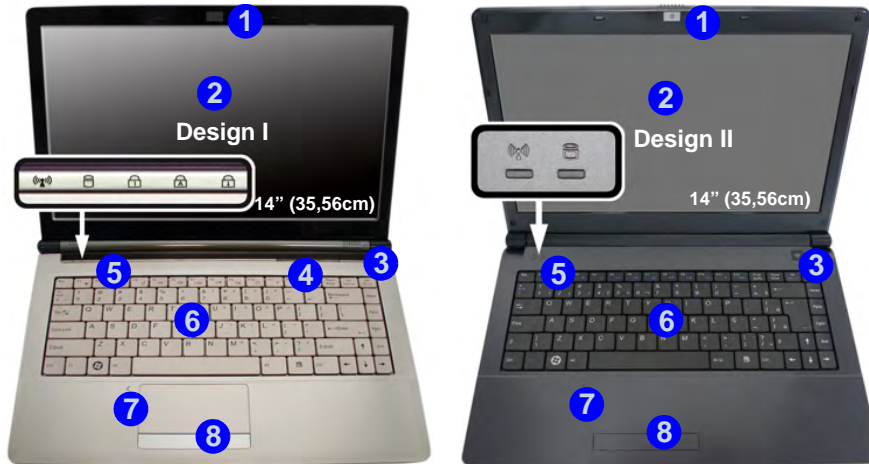
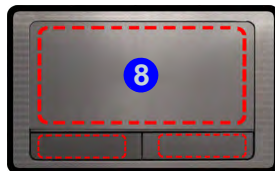

Beachten Sie, dass der Funktionsbereich des Touchpads und der Tasten innerhalb der rot gepunkteten Linien liegt.



### Die Benutzung drahtlos angeschlossener Geräte in Flugzeugen

In der Regel ist die Benutzung jeglicher tragbarer elektronischer Funkgeräte in Flugzeugen verboten. **Achten Sie darauf, daß die Wireless-Module AUSGESCHALTET sind, wenn Sie den Computer im Flugzeug benutzen.**

Drücken Sie die entsprechenden Tastenkombinationen, um jeweils das 3.75G/HSPA-, das WLAN- oder das Bluetooth-Modul zu aktivieren. Prüfen Sie anhand der LED-Anzeigen/visuellen Anzeigen, ob die Module eingeschaltet sind (siehe **Tabelle 5 auf Seite 30**).

# Systemübersicht: Ansicht von vorne mit geöffnetem LCD-Bildschirm (Modelle B & C)



Abb. 3 - Ansicht von vorne mit geöffnetem LCD-Bildschirm (Modelle B & C)

1. PC-Kamera (**optional**)
2. LCD-Bildschirm
3. Netzschalter
4. LED-Statusanzeigen
5. Tastatur
6. Mikrofon
7. Touchpad mit Tasten

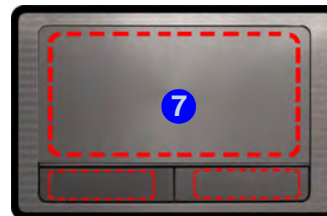

Beachten Sie, dass der Funktionsbereich des Touchpads und der Tasten innerhalb der rot gepunkteten Linien liegt.

# LED-Anzeigen

Die LED-Anzeigen auf dem Computer zeigen wichtige Informationen über den aktuellen Status des Computers.







Symbol	Farbe	Beschreibung
 <p><b>Modelle B &amp; C</b> <b>Modell A - Design I</b></p>		
 <p><b>Modell A - Design II</b></p>		
	Grün	Das WLAN-Modul ist eingeschaltet
	Orange	Das Bluetooth-Modul ist eingeschaltet
	Grün	Es wird auf die Festplatte zugegriffen
	Grün	Die Funktion NumLk (Nummerntastatur) ist aktiviert
	Grün	Caps-Lock ist aktiviert
	Grün	Scroll-Lock ist aktiviert

Tabelle 2 - LED-Statusanzeigen

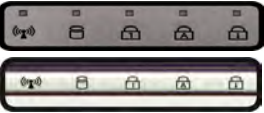

Symbol	Farbe	Beschreibung
		
	Orange	Der AC/DC-Adapter ist angeschlossen
	Grün	Der Computer ist angeschaltet
	Lampe blinkt grün	Das System ist im konfigurierten <b>Energiesparmodus</b>
	Orange	Der Akku wird geladen
	Grün	Der Akku ist voll geladen
	Lampe blinkt orange	Der Akku hat einen kritisch niedrigen Stromstatus erreicht

Tabelle 3 - LED-Stromanzeigen

# Hot-Key-Tasten

(Nur Modell A - Design I)

Mit den Hot-Key-Tasten haben Sie einen direkten Zugriff auf den Standard-Internetbrowser und Ihr E-Mail-Standardprogramm, und Sie können mit nur einem schnellen Tastendruck den **Leise-Modus**/das **Wireless-LAN-Modul** ein- oder ausschalten.







Hot-Key-Taste	Funktion
	
	*Das Standard-E-Mail-Programm aktivieren
	Einen Standard-Internet browser aktivieren
 Oder 	**Leise-Modus ein-/ausschalten   Oder Wireless-LAN-Modul aktivieren/deaktivieren
<p>*Beachten Sie, dass diese Taste bei <b>Windows 7</b> keine Funktion hat, wenn nicht Outlook/Outlook Express installiert ist. Sobald Outlook/Outlook Express installiert sind, wird die Anwendung aktiviert.</p> <p>**Wenn der <b>Leise-Modus</b> aktiviert ist, werden die Lüftergeräusche und der Stromverbrauch reduziert. Beachten Sie, dass sich dabei auch die Leistung des Computers verringern kann.</p>	

Tabelle 4 - Hot-Key-Tasten (Modell A - Design I)

# Tastatur

Die Tastatur (**Modell A**) hat eine eingebettete Nummerntastatur für einfache Zahleneingabe. Durch Drücken auf **Fn + Num** wird die Nummerntastatur ein- und ausgeschaltet. Zusätzlich gibt es Funktionstasten, über die Sie direkt zwischen den Funktionen umschalten können.

Die Tastatur (**Modelle B & C**) umfasst eine Nummerntastatur (an der rechten Seite der Tastatur) für die Eingabe von Zahlen. Durch Drücken auf **Fn + Num** wird die Nummerntastatur ein- und ausgeschaltet. Zusätzlich gibt es Funktionstasten, über die Sie direkt zwischen den Funktionen umschalten können.



Modell A



Modelle B & C

Abb. 4 - Tastatur

# Funktionstasten

Wenn die Funktionstasten (**F1 - F12**) gleichzeitig mit der **Fn**-Taste gedrückt werden, funktionieren sie wie Hotkeys. Neben den Tastenkombinationen für die Grundfunktionen gibt es visuelle Anzeigen, wenn der Hotkey Treiber installiert ist.













Tasten	Funktion/ Visuelle Anzeigen	Tasten	Funktion/ Visuelle Anzeigen
Fn + ~	Wiedergabe/Pause (in Audio /Videoprogrammen)	Fn + F8/F9	LCD-Helligkeit verringern/erhöhen 
Fn +  (Nur Modelle A & B)	3.75G/HSPA-Modul aktivieren/deaktivieren 	Fn + F10	PC-Kamera aktivieren/deaktivieren 
Fn + F1	Touchpad aktivieren/deaktivieren 	Fn + F11	Wireless-LAN-Modul aktivieren/deaktivieren 
Fn + F2	LCD-Hintergrundlicht ausschalten (zum Einschalten beliebige Taste drücken oder Touchpad berühren)	Fn + F12	Bluetooth-Modul aktivieren/deaktivieren 
Fn + F3	Stummschaltung/Stummschaltung aufheben 	Fn + Num	Ein-/Ausschalten der Nummertastatur 
Fn + F4	Wechsel Schlaf/Wiederaufnahme	Fn + Rollen	Ein-/Ausschalten des Scroll-Modus 
Fn + F5/F6	Audio-Lautstärke verringern/erhöhen 		Ein-/Ausschalten der Feststelltaste 
Fn + F7	Wechseln der Anzeigegeräte	Fn + Esc	Ein-/Ausschalten des Control Center (Steuerzentrum) (siehe <a href="#">Seite 31</a> )

Tabelle 5 - Funktionstasten & visuelle Anzeigen

# Control Center (Steuerzentrum)

Drücken Sie auf die Tastenkombination **Fn + Esc**, oder doppelklicken Sie auf das Symbol  im Infobereich auf der Taskleiste um das **Control Center** (Steuerzentrum) ein-/auszuschalten. Das Control Center (Steuerzentrum) bietet den schnellen Zugriff auf häufig verwendete Funktionen, und Sie haben hier die Möglichkeit, Module direkt ein-/auszuschalten.



Abb. 5 - Control Center



Die WLAN- und Bluetooth-Module sind aus

Klicken Sie auf eine beliebige Taste, um ein Modul (z. B. Touchpad, Kamera) ein-/auszuschalten. Klicken Sie auf **Power Conservation Modes** (Stromsparmodi), um einen der Modi **Performance** (Leistung), **Balanced** (Ausgeglichen) oder **Energy Star** auszuwählen. Um das Fenster **Power Conservation Modes** (Stromsparmodi) zu entfernen, klicken auf einen leeren Bereich des Symbols, oder drücken Sie auf eine Taste der Tastatur. Klicken Sie auf die Tasten (oder drücken Sie nur auf die Maustaste, und halten Sie diese gedrückt), um die Helligkeit/Lautstärke (**Brightness/Volume**) einzustellen. Klicken Sie auf **Display Switch** (Anzeige wechseln)/**Time Zone** (Zeitzone)/**Desktop Background** (Desktop-Hintergrund), um das entsprechende Windows-Systemsteuerungsfenster aufzurufen. Klicken Sie auf den **Sleep** (Schalter) für den Ruhezustand, um den Computer in den **Ruhezustand** oder in einen **Energiesparmodus** zu versetzen.

## Energiemodi

Sie können einen **Energiemodus** einstellen, indem Sie im **Control Center** auf das entsprechende Symbol klicken. Jeder Energiemodus wirkt sich auf den Stromstatus der Module (z. B. WLAN, 3G oder Kamera), die Bildschirmhelligkeit, die Stromversorgung des TouchPads und den Lautlos-Modus aus. Klicken Sie auf das **Control Center**-Symbol, um einen allgemein gültigen Energiemodus einzustellen. Klicken Sie dann auf die einzelnen Symbole des **Control Centers**, um die Module ein-/auszuschalten.

In **Table 6** finden Sie die Grundeinstellungen für jeden Energiemodus. Wenn Sie die Option **User Defined** (Benutzerdefiniert) wählen, werden die von Ihnen konfigurierten Einstellungen angezeigt.













Modi		Power Saving (Stromsparmodus)	Flight (Flugmodus)	Entertainment (Unterhaltungsmodus)	Quiet (Lautlosmodus)	Performance (Leistungsmodus)	User Defined (Benutzerdefiniert)
Symbol							
Energiesparplan		Energiesparmodus	Ausbalanciert	Energiesparmodus	Energiesparmodus	Höchstleistung	Benutzerdefiniert
Power Conservation Mode (Stromsparmodus)		Energy Star	BIOS-Standard	Energy Star	Energy Star	Performance (Leistung)	
Silent (Lautlos)		AN	AUS	AN	AN	AUS	
Brightness (Helligkeit)		14	42	100	42	100	
WLAN		AUS	AUS	AN	AN	AN	
3G		AUS	AUS	AUS	AUS	AUS	
PC-Kamera		AUS	AUS	AUS	AN	AN	
Touchpad		AN	AN	AUS	AN	AN	

Table 6 - Energiemodus



## Power Status (Energienstatus)

Das **Energienstatus**-Symbol zeigt an, ob die Stromversorgung aktuell über den Akku oder über das an das Stromnetz angeschlossene Netzteil erfolgt. Die Energienstatus-Anzeige zeigt den aktuellen Akkuladestatus an.

## Brightness (Helligkeits)

Das **Helligkeits**-Symbol zeigt die aktuell eingestellte Bildschirmhelligkeit an. Sie können die Bildschirmhelligkeit entweder mit dem Schieberegler oder mit der Tastenkombination **Fn + F8/F9** ändern. Mit der Tastenkombination **Fn + F2** wird das LED-Hintergrundlicht ausgeschaltet (drücken Sie auf eine beliebige Taste, um es wieder einzuschalten). Beachten Sie, dass die Bildschirmhelligkeit auch vom eingestellten Energiemodus abhängt.

## Volume (Lautstärke)



Das **Lautstärke**-Symbol zeigt die aktuelle Lautstärke an. Sie können die Lautstärke entweder mit dem Schieberegler oder mit der Tastenkombination **Fn + F5/F6** einstellen. Mit der Tastenkombination **Fn + F4** wird der Ton ausgeschaltet.

## Power Conservation (Strom sparen)

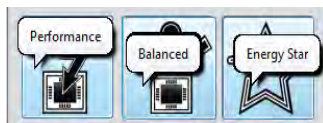
Dieses System unterstützt die **Energy Star**-Stromsparfunktionen, die Computer (CPU, Festplatte usw.) nach einer längeren Zeit der Inaktivität in einen Ruhemodus versetzen, bei dem weniger Strom verbraucht wird. Klicken Sie entweder auf die Taste **Performance**, **Balanced** oder **Energy Star**. Klicken Sie auf einen leeren Bereich des Symbols, oder drücken Sie auf eine beliebige Taste der Tastatur, um den **Stromsparmodus** zu verlassen, ohne Veränderungen vorzunehmen.



## Sleep (Schalter)

Klicken Sie auf den **Schalter** für den Ruhezustand, um die Schaltflächen **Ruhezustand**  oder **Schlaf**  aufzurufen. Klicken Sie dann auf eine der beiden Tasten, um den Computer in den jeweiligen Modus zu versetzen. Klicken Sie auf einen leeren Bereich des Symbols oder drücken Sie auf eine beliebige Taste der Tastatur, um den **Stromsparmodus** zu verlassen, ohne Änderungen zu übernehmen.

## Display Switch (Anzeige wechseln)

Klicken Sie auf die Taste zum Wechseln des Anzeigegeräts, um das Menü aufzurufen (Sie können dazu auch die Tastenkombination  + P verwenden), und wählen Sie einen Anzeigemodus aus.

## Time Zone (Zeitzone)

Wenn Sie auf die Schaltfläche **Zeitzone** klicken, wird das Windows-Systemsteuerungsfenster Datum und Uhrzeit aufgerufen.

## Desktop Background (Desktop-Hintergrund)



Wenn Sie auf die Schaltfläche **Desktop-Hintergrund** klicken, können Sie das Bild für den Desktophintergrund einstellen.

## TouchPad/PC-Kamera/Wireless-LAN-Modul/Bluetooth-Modul/3.75-Modul

Klicken Sie auf eine dieser Tasten, um das TouchPad ein- oder auszuschalten. Ist es ausgeschaltet, erscheint links oben am Symbol  ein Kreuz. Beachten Sie, dass sowohl der Energiemodus eines Moduls und des TouchPads auch vom ausgewählten **Energiemodus** abhängen.

## Lautlos-Modus

Klicken Sie auf die **Lautlos**-Taste, um den Lautlos-Modus ein- oder auszuschalten. Im **Lautlos-Modus** verringern sich der Stromverbrauch und die Lüftergeräusche. Beachten Sie, dass der **Lautlos-Modus** vom eingestellten **Energie-Modus** beeinflusst wird.

-  Lautlos-Modus ist AUS
-  Lautlos-Modus ist AN

Beachten Sie, dass die Computerleistung durch den **Lautlos-Modus** beeinträchtigt werden kann.

## Caps Lock/Scroll Lock/ Number Lock

Klicken Sie auf die Taste, um den gewünschten Feststellmodus auszuwählen.

# Systemübersicht: Ansicht von vorne, links, rechts, hinten und unten (Modell A)



Abb. 6

## Ansicht von vorne, links, rechts, hinten und unten (Modell A)

- |                                       |   |
|---------------------------------------|---|
| 1. LED-Stromanzeigen                  | 10. Kopfhörer-Ausgangsbuchse            |
| 2. DC-Eingangsbuchse                  | 11. USB 2.0 Anschluss                   |
| 3. Schnittstelle für externen Monitor | 12. Schacht für optisches Laufwerk      |
| 4. RJ-45 LAN-Buchse                   | 13. Notauswurfloch                      |
| 5. HDMI-Ausgangsanschluss             | 14. Sicherheitsschloß-Buchse            |
| 6. 2 USB 3.0 Anschlüsse               | 15. Akku                                |
| 7. Lüftungsoffnung                    | 16. Komponentenfachabdeckung            |
| 8. Multi-in-1 Kartenleser             | 17. Abdeckung des Festplattenschachts   |
| 9. Mikrofon-Eingangsbuchse            | 18. Lautsprecher                        |
|                                       | 19. USIM-Kartenfachabdeckung (optional) |



### Überhitzung

Zum Schutz vor Überhitzung Ihres Computers dürfen die Lüftungsoffnung(en) nicht während das Notebook in Betrieb ist verdeckt werden.

### CPU

Die CPU darf nicht vom Anwender repariert werden. Jeglicher Zugriff auf die CPU führt zum Verlust der Garantieansprüche.

# Systemübersicht: Ansicht von vorne, links, rechts, hinten und unten (Modell B)



Abb. 7

## Ansicht von vorne, links, rechts, hinten und unten (Modell B)

- |                                       |  |
|---------------------------------------|--|
| 1. LED-Stromanzeigen                  | 11. USB 2.0 Anschluss                  |
| 2. DC-Eingangsbuchse                  | 12. Schacht für optisches Laufwerk     |
| 3. Schnittstelle für externen Monitor | 13. Notauswurfloch                     |
| 4. RJ-45 LAN-Buchse                   | 14. Sicherheitsschloß-Buchse           |
| 5. HDMI-Ausgangsanschluss             | 15. Akku                               |
| 6. 2 USB 3.0 Anschlüsse               | 16. Komponentenabdeckung               |
| 7. Lüftungsoffnung                    | 17. Abdeckung des Festplatten-Schachts |
| 8. Multi-in-1 Kartenleser             | 18. Lautsprecher                       |
| 9. Mikrofon-Eingangsbuchse            | 19. USIM-Kartenabdeckung (optional)    |
| 10. Kopfhörer-Ausgangsbuchse          |  |



### Disc-Notauswurf

Wenn eine Disc manuell entnommen werden muß (z.B. wegen eines Stromausfalls) können Sie mit dem Ende einer geradegebogenen Büroklammer in das Notauswurfloch drücken. Verwenden Sie hierzu aber keinen spitzen Bleistift oder ähnliche Objekte, die im Loch abbrechen und darin steckenbleiben könnten.

# Systemübersicht: Ansicht von vorne, links, rechts, hinten und unten (Modell C)



Abb. 8 - Ansicht von vorne, links, rechts, hinten und unten (Modell C)

- |                                       |                                    |
|---------------------------------------|------------------------------------|
| 1. LED-Stromanzeigen                  | 11. USB 2.0 Anschluss              |
| 2. DC-Eingangsbuchse                  | 12. Schacht für optisches Laufwerk |
| 3. Schnittstelle für externen Monitor | 13. Notauswurfloch                 |
| 4. RJ-45 LAN-Buchse                   | 14. Sicherheitsschloß-Buchse       |
| 5. HDMI-Ausgangsanschluss             | 15. Akku                           |
| 6. 2 USB 3.0 Anschlüsse               | 16. Komponentenfachabdeckung       |
| 7. Lüftungsoffnung                    | 17. Abdeckung des Festplatten-     |
| 8. Multi-in-1 Kartenleser             | schachts                           |
| 9. Mikrofon-Eingangsbuchse            | 18. Lautsprecher                   |
| 10. Kopfhörer-Ausgangsbuchse          |                                    |

## USB 3.0-Anschluss

Der USB 3.0-Anschluss **6** ist blau codiert. Die Datenübertragung ist bei USB 3.0 viel schneller als bei USB 2.0, und USB 3.0 ist rückwärts kompatibel mit USB 2.0.

## 3.75G/HSPA-Modul

(Nur Modelle A & B)

Wenn Ihr Modell das **optionale 3.75G/HSPA-Modul** enthält, folgen Sie den nachfolgenden Anweisungen, um die USIM-Karte zu installieren (Sie erhalten sie von Ihrem Dienstanbieter). Installieren Sie dann die Anwendung.

### Einsetzen der USIM-Karte

1. Schalten Sie den Computer **aus**, drehen Sie es herum, und **nehmen Sie den Akku 1 heraus** (schieben Sie die Riegel in die unten angezeigte Richtung, und ziehen Sie den Akku heraus).
2. Finden Sie die USIM-Kartenfachabdeckung und lösen Sie die Schraube 2, und nehmen Sie die USIM-Kartenfachabdeckung 3 ab.



Abb. 9 - Herausnehmen des Akkus und Abnehmen der USIM-Kartenfachabdeckung

3. Setzen Sie die USIM-Karte wie bei Ihrem Mobiltelefon ein.
4. Schieben Sie den SIMLOCK-Riegel in Richtung Scharnier (in die Richtung des in **Abb. 10** dargestellten Pfeils), um den Riegel zu öffnen, und klappen Sie ihn hoch.
5. Setzen Sie die USIM-Karte wie abgebildet ein, und schließen Sie den SIMLOCK.

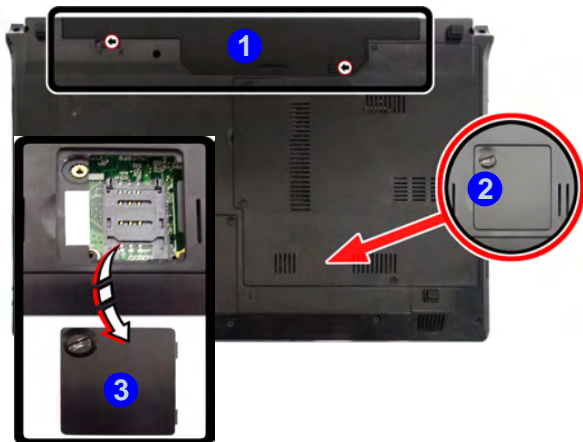

Abb. 10 - Lösen des SIMLOCK-Riegels

6. Verriegeln Sie den SIMLOCK, indem Sie ihn bis zum Einrasten in Pfeilrichtung schieben (**Abb. 11**).

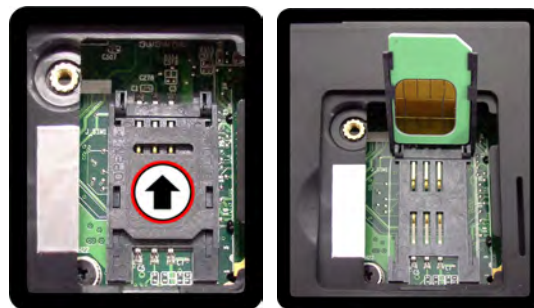

Abb. 11 - Schließen des SIMLOCK-Riegels

7. Setzen Sie die Abdeckung wieder auf, die Schraube und den Akku ein.

# Installation der Treiber

Die Disc *Device Drivers & Utilities + User's Manual* enthält die Treiber und Hilfsprogramme, die für das einwandfreie Funktionieren des Computers notwendig sind. Möglicherweise wurden diese bereits vorinstalliert. Ist das nicht der Fall, legen Sie die Disc ein, und klicken Sie auf **Install Drivers** (Schaltfläche) oder **Option Drivers** (Schaltfläche), um das Treibermenü **Optional** aufzurufen. Installieren Sie die Treiber in der in **Abb. 12** angegebenen Reihenfolge. Markieren Sie die Treiber, die installiert werden sollen (notieren Sie zum späteren Nachlesen die Treiber, die Sie installiert haben). **Hinweis:** Muss ein Treiber neu installiert werden, sollten Sie den alten Treiber zunächst deinstallieren.

## Manuelle Treiber-Installation

Klicken Sie in der Anwendung *Drivers Installer* auf die Schaltfläche **Browse CD/DVD** und navigieren Sie zu der ausführbaren Datei in dem Ordner für Ihren Treiber.

Wenn während des Installationsvorgangs das Fenster **Neue Hardware gefunden** erscheint, klicken Sie auf **Abbrechen**, um das Fenster zu schließen. Befolgen Sie dann die Installationsanweisungen.



Abb. 12 - Installation der Treiber



### Allgemeine Hinweise zur Treiberinstallation

Wenn Sie keine fortgeschrittenen Kenntnisse haben, folgen Sie für jeden Treiber den Anweisungen auf dem Bildschirm (z. B. **Weiter > Weiter > Fertig stellen**). In vielen Fällen ist es erforderlich, den Computer nach der Treiberinstallation neu zu starten.

Alle Module (z. B. PC-Kamera, WLAN oder 3.75G/HSPA) müssen vor der Treiberinstallation **eingeschaltet** werden.

### Windows Update

Nachdem Sie alle Treiber installiert haben, sollten Sie die Funktion **Windows Update** aktualisieren, um immer die neuesten Sicherheits-Updates usw. zu erhalten (die Updates enthalten die neuesten **Fehlerbehebungen** von Microsoft).



# Fehlerbehebung

Problem	Mögliche Ursache - Lösung
<p>Die Module <b>Wireless-LAN/Bluetooth/3.75G/HSPA</b> können nicht erkannt werden.</p>	<p><i>Das/Die Modul(e) ist/sind ausgeschaltet.</i> Prüfen Sie anhand der LED-Anzeige (📶) und/oder Funktionstastenanzeige, ob das WLAN/Bluetooth/3.75G/HSPA-Modul ein- oder ausgeschaltet ist (siehe <b>Tabelle 2 auf Seite 28</b> und <b>Tabelle 5 auf Seite 30</b>). Wenn die Anzeige-LED nicht leuchtet, drücken Sie die Tastenkombination <b>Fn + F11 (WLAN)</b>, <b>Fn + F12 (Bluetooth)</b> oder <b>Fn +  (3.75G/HSPA)</b>, um das/die Modul(e) zu aktivieren (siehe <b>Tabelle 5 auf Seite 30</b>).</p>
<p>Das <b>Bluetooth</b>-Modul ist <b>aus</b>, wenn das Gerät aus dem Energiesparmodus zurückkehrt.</p>	<p><i>Das Bluetooth-Modul ist standardmäßig ausgeschaltet, wenn es aus dem Energiesparmodus zurückkehrt.</i> Drücken Sie die Tastenkombination (<b>Fn + F12</b>), um das Bluetooth-Modul nach der Rückkehr aus dem Energiesparmodus wieder einzuschalten.</p>
<p>Eine Datei kann nicht auf ein/von einem angeschlossenen <b>Bluetooth</b>-Gerät übertragen werden.</p>	<p><i>Die Datenübertragung zwischen dem Computer und einem Bluetooth-Gerät <b>nur in einer Richtung möglich ist (eine gleichzeitige Datenübertragung in beide Richtungen wird nicht unterstützt)</b>.</i> Sie können eine Datei vom Computer auf ein aktiviertes Bluetooth-Gerät nur dann kopieren, wenn nicht gleichzeitig Dateien vom Gerät zum Computer übertragen werden. Dieser Vorgang muss zuerst abgeschlossen werden.</p>
<p>Die mit der <b>PC-Kamera</b> aufgenommenen Dateien benötigen zu viel Speicherplatz.</p>	<p>Videodateien, die mit hoher Auflösung aufgenommen werden, erfordern sehr viel Speicherplatz.</p> <p>Beachten Sie, dass das Betriebssystem <b>Windows</b> mindestens <b>15GB</b> freien Speicher im <b>Laufwerk C:</b> der Systempartition benötigt. Es wird empfohlen, die aufgenommenen Videodateien in einem anderen <b>Laufwerk als C:</b> zu speichern, die Dateigröße der Aufnahmedateien zu beschränken oder die Auflösung der Videos zu verringern (<b>Optionen/Options &gt; Video Aufnahme konfigurieren.../Video Capture Pin... &gt; Ausgabegröße</b>).</p>



# Technische Daten



## Aktualität der technischen Daten

Die in diesem Teil aufgeführten technischen Daten sind zum Zeitpunkt der Druckstellung richtig. Bestimmte Elemente (insbesondere Prozessortypen/-geschwindigkeiten) können im Rahmen des Entwicklungsplans des Herstellers zwischenzeitlich geändert oder aktualisiert werden. Detailinformationen erhalten Sie bei Ihrem Servicezentrum.

## Prozessor-Optionen

### Intel® Core™ i7 Prozessor i7-3612QM (2,10GHz)

6MB L3 Cache, 22nm, DDR3-1600MHz,  
TDP 35W

### i7-3520M (2,90GHz)

4MB L3 Cache, 22nm, DDR3-1600MHz,  
TDP 35W

### Intel® Core™ i5 Prozessor

#### i5-3360M (2,80GHz), i5-3320M (2,60GHz), i5-3210M (2,50GHz)

3MB L3 Cache, 22nm, DDR3-1600MHz,  
TDP 35W

### Intel® Core™ i3 Prozessor

#### i3-3110QM (2,40GHz)

3MB L3 Cache, 22nm, DDR3-1600MHz,  
TDP 35W

### Intel® Core™ i7 Prozessor

#### i7-2620M (2,7GHz)

4MB L3 Cache, 32nm, DDR3-1333MHz,  
TDP 35W

### Intel® Core™ i5 Prozessor

#### i5-2540M (2,60GHz), i5-2520M (2,50GHz), i5-2450M (2,50GHz), i5-2430M (2,40GHz), i5-2410M (2,30GHz)

3MB L3 Cache, 32nm, DDR3-1333MHz,  
TDP 35W

### Intel® Core™ i3 Prozessor

#### i3-2370M (2,40GHz), i3-2350M (2,30GHz), i3-2330M (2,20GHz), i3-2310M (2,10GHz)

3MB L3 Cache, 32nm, DDR3-1333MHz,  
TDP 35W

### Intel® Pentium® Prozessor

#### B970 (2,30GHz), B960 (2,20GHz), B950 (2,10GHz), B940 (2,00GHz)

2MB L3 Cache, 32nm, DDR3-1333MHz,  
TDP 35W

### Intel® Celeron® Prozessor

#### B840 (1,90GHz), B815 (1,60GHz), B810 (1,60GHz), B800 (1,50GHz)

2MB L3 Cache, 32nm, DDR3-1333MHz,  
TDP 35W

#### B720 (1,70GHz), B710 (1,60GHz)

1,5MB L3 Cache, 32nm, DDR3-1333MHz,  
TDP 35W

## Core Logic

Intel® HM76 Chipsatz

## BIOS

AMI BIOS (48Mb SPI Flash-ROM)

## Speicher

Zwei 204-Pin SODIMM-Sockel,  
Unterstützung von **DDR3 1333/1600MHz**  
Speicher

Speicher auf bis zu 8GB erweiterbar

(Die tatsächliche Speicherarbeitsfrequenz  
hängt vom FSB des Prozessors ab.)

## LCD

### Modell A:

14" (35,56cm) HD TFT LCD

### Modell B:

15,6" (39,62cm) HD/ HD+/ FHD TFT LCD

### Modell C:

17,3" (43,94cm) HD+/ FHD TFT LCD

## Videoadapter

### Intel Integrated GPU

*(Die GPU ist vom Prozessor abhängig)*

#### Intel® HD Graphics 3000

Dynamische Frequenz (Intel Dynamic Video Memory Technology für bis zu **1,7GB**)

Kompatibel mit MS DirectX® 10

#### Intel® HD Graphics 4000

Dynamische Frequenz (Intel Dynamic Video Memory Technology für bis zu **1,7GB**)

Kompatibel mit MS DirectX® 11

## Sicherheit

Öffnung für Sicherheitsschloß (Typ Kensington)

BIOS-Paßwort

## Audio

High-Definition-Audio-kompatible Schnittstelle

2 eingebaute Lautsprecher

Eingebautes Mikrofon

## Speicher

**(Werkseitige Option)** Ein austauschbares optisches Laufwerk (12,7mm Höhe) (Super Multi-Laufwerksmodul oder kombiniertes Blu-Ray-Laufwerksmodul)

Eine Austauschbare SATA-2,5"-Festplatte (9,5mm Höhe)

## Zeigegerät

Eingebautes Touchpad

## Tastatur

### Modell A:

"Win Key"-Tastatur (mit integrierter Nummerntastatur)

### Modelle B & C:

"Win Key"-Tastatur (mit Nummerntastatur) in Normalgröße

## Schnittstellen

Ein HDMI-Ausgangsanschluss

Eine Lautsprecher/Kopfhörer Ausgangsbuchse

Eine Mikrofon-Eingangsbuchse

Eine RJ-45 LAN-Buchse

Eine Schnittstelle für externen Monitor

Zwei USB 3.0-Anschlüsse

Eine USB 2.0-Anschluss

Eine DC-Eingangsbuchse

## Kommunikation

1 Gbit Ethernet-LAN eingebaut

**(Werkseitige Option)** 300K/1,3M Pixel USB PC-Kamera-Modul

**(Werkseitige Option)** 3.75G/HSPA Mini-Card-Modul **(Nur Modelle A & B)**

### WLAN/ Bluetooth Half Mini-Card Module:

**(Werkseitige Option)** Intel® Centrino® Wireless-N 2230 WLAN **(802.11b/g/n)**

**(Werkseitige Option)** Intel® Centrino® Wireless-N 135 Bluetooth **4.0** und WLAN **(802.11b/g/n)**

**(Werkseitige Option)** Intel® Centrino® Wireless-N 1030 Bluetooth **4.0** und WLAN **(802.11b/g/n)**

**(Werkseitige Option)** Wireless LAN **(802.11b/g/n)** (andere Hersteller)

**(Werkseitige Option)** Wireless LAN **(802.11b/g/n)** und Bluetooth **3.0** (andere Hersteller)

## Mini-Card-Steckplätze

### Modelle A & B:

Steckplatz 1 für **Wireless-LAN-Modul** o Kombinierte **Bluetooth und WLAN-Modul** **(Werkseitige Option)** Steckplatz 2 für **3.75G/HSPA-Modul**

### Modell C:

Steckplatz 1 für **Wireless-LAN-Modul** o Kombinierte **Bluetooth und WLAN-Modul**

## Kartenleser

Festes Multi-in-1 Kartenleser-Modul

MMC (MultiMedia Card) / RS MMC

SD (Secure Digital) / Mini SD / SDHC/  
SDXC

MS (Memory Stick) / MS Pro / MS Duo

## Stromversorgung

6 Zellen-smart Lithium-Ionen-Akkupack,  
48,84WH

**(Werkseitige Option)** 6 Zellen-smart  
Lithium-Ionen-Akkupack, 62,16WH

AC/DC-Adapter für den gesamten  
Spannungsbereich

AC-Eingang: 100-240 V, 50-60Hz

DC-Ausgang: 19V, 3,42A oder 18,5V, 3,5A  
**(65W)**

## Umgebungsbedingungen

### Temperatur

In Betrieb: 5°C – 35°C

Bei Aufbewahrung: -20°C – 60°C

### Relative Luftfeuchtigkeit

In Betrieb: 20 – 80 %

Bei Aufbewahrung: 10 – 90 %

## Abmessungen und Gewicht

### Modell A:

340 (B) x 238 (T) x 13,9 - 31,8 (H) mm

2,2 kg (mit 48,84WH-Akku und optischem  
Laufwerk)

Oder

340 (B) x 238 (T) x 26,25 - 34,7 (H) mm

2,2 kg (mit 48,84WH-Akku und optischem  
Laufwerk)

Oder

341 (B) x 238,5 (T) x 16 - 34(H) mm

2,2 kg (mit 48,84WH-Akku und optischem  
Laufwerk)

Oder

340 (B) x 238 (T) x 25,05 - 33,5(H) mm

2,15 kg (mit 48,84WH-Akku und optischem  
Laufwerk)

Oder

340 (B) x 238 (T) x 12 - 30,2(H) mm

2,15 kg (mit 48,84WH-Akku und optischem  
Laufwerk)

### Modell B:

374 (B) x 250 (T) x 14,3 - 34,1 (H) mm

2,3 kg (mit 48,84WH-Akku und optischem  
Laufwerk)

Oder

374 (B) x 250 (T) x 20 - 37,2 (H) mm

2,6kg (mit 48,84WH-Akku und optischem  
Laufwerk)

### Modell C:

413 (B) x 270 (T) x 14 - 40,5 (H) mm

2,9kg (mit 48,84WH-Akku und optischem  
Laufwerk)



# A propos de ce Guide Utilisateur Concis

Ce guide rapide est une brève introduction à la mise en route de votre système. Il s'agit d'un supplément, et non pas d'une alternative au *Manuel de l'Utilisateur* en Anglais complet au format Adobe Acrobat sur le disque *Device Drivers & Utilities + User's Manual* fourni avec votre ordinateur. Ce disque contient aussi les pilotes et utilitaires nécessaires au fonctionnement correct de votre ordinateur (**Remarque:** La compagnie se réserve le droit de revoir cette publication ou de modifier son contenu sans préavis).

Certains ou tous les éléments de l'ordinateur peuvent avoir été déjà installés. Si ce n'est pas le cas, ou si vous avez l'intention de reconfigurer (ou réinstaller) des portions du système, reportez-vous au *Manuel de l'Utilisateur* complet. Le disque *Device Drivers & Utilities + User's Manual* ne contient pas de système d'exploitation.

## Informations de réglementation et de sécurité

Prêtez attention aux avis réglementaires et informations de sécurité contenus dans le Manuel de l'Utilisateur se trouvant sur le disque *Device Drivers & Utilities + User's Manual*.

© Février 2012

## Marques déposées

Intel et Intel Core sont des marques déposées ou enregistrées d'Intel Corporation.

## Instructions d'entretien et d'utilisation

L'ordinateur est robuste, mais il peut toutefois être endommagé. Afin d'éviter ceci, veuillez suivre ces recommandations :

- **Ne le laissez pastomber. Ne l'exposez à aucun choc ou vibration.** Si l'ordinateur tombe, le boîtier et d'autres éléments pourraient être endommagés.
- **Gardez-le sec. Ne le laisser pas surchauffer.** Tenez l'ordinateur et son alimentation externe à distance de toute source de chaleur. Il s'agit d'un appareil électrique. Si de l'eau ou tout autre liquide venait à pénétrer à l'intérieur de votre ordinateur, il pourrait être sérieusement endommagé.
- **Évitez les interférences.** Tenez l'ordinateur à distance de transformateurs à haute capacité, moteurs électriques, et autres appareils générateurs de champs magnétiques importants. Ceux-ci peuvent gêner ses performances normales et endommager vos données.
- **Suivez les procédures appropriées d'utilisation de votre ordinateur.** Arrêtez l'ordinateur correctement, et fermez tous vos programmes (n'oubliez pas d'enregistrer votre travail). N'oubliez pas d'enregistrer vos données régulièrement puisqu'elles peuvent être perdues si la batterie est vide.

### Révision

Si vous essayez de réparer l'ordinateur par vous-même, votre garantie sera annulée et vous risquez de vous exposer et d'exposer l'ordinateur à des chocs électriques. Confiez toute réparation à un technicien qualifié, particulièrement dans les cas suivants:

- Si le cordon d'alimentation ou l'adaptateur AC/DC est endommagé, abîmé ou effiloché.
- Si votre ordinateur a été exposé à la pluie ou tout autre liquide.
- Si votre ordinateur ne fonctionne pas normalement bien que vous ayez suivi les instructions de mise en marche à la lettre.
- Si votre ordinateur est tombé par terre ou a été endommagé (si l'écran

LCD est cassé, ne touchez pas le liquide car il contient du poison).

- Si une odeur inhabituel, de la chaleur ou de la fumée apparaissait sortant de votre ordinateur.

### Informations de sécurité

- Utilisez uniquement un adaptateur AC/DC agréé avec votre ordinateur.
- Utilisez uniquement le cordon d'alimentation et les batteries indiqués dans ce manuel. Ne jetez pas les batteries dans le feu. Elles peuvent exploser. Consultez la réglementation locale pour des instructions de recyclage possibles.
- Ne continuez pas d'utiliser une batterie qui est tombée, ou qui paraît endommagée (ex: tordue ou vrillée) d'une manière quelconque. Même si l'ordinateur continue de fonctionner avec la batterie en place, cela peut détériorer le circuit, pouvant déclencher un incendie.
- Assurez-vous que votre ordinateur est complètement éteint avant de le mettre dans un sac de voyage (ou tout autre bagage similaire).
- Avant de nettoyer l'ordinateur, retirez la batterie et assurez-vous que l'ordinateur est débranché de toute alimentation électrique externe, périphériques et câbles (y compris les lignes téléphoniques).
- Utilisez un chiffon propre et doux pour nettoyer l'ordinateur, mais n'appliquez pas d'agent de nettoyage directement sur l'ordinateur. N'utilisez pas de produit de nettoyage volatil (des distillés pétrole) ou abrasifs sur aucun des éléments de l'ordinateur.
- N'essayez jamais de réparer la batterie. Au cas où votre batterie aurait besoin d'être réparée ou changée, veuillez vous adresser à votre représentant de service ou à des professionnels qualifiés.
- Notez que dans les ordinateurs ayant un logo fixé par dépôt électrolytique, le logo est recouvert par une protection adhésive. À cause de l'usure générale, cette protection adhésive se détériore avec le temps et le logo exposé peut former des angles coupants. Faites bien attention lorsque vous manipulez l'ordinateur, et évitez de toucher le logo fixé par dépôt électrolytique. Dans la sacoche de voyage, ne mettez pas d'autres objets qui risquent de se frotter contre l'ordinateur pendant le transport. En cas d'une telle usure, contactez votre centre de services.

## Précautions concernant les batteries polymères

Notez les informations suivantes spécifiques aux batteries polymères, et le cas échéant, celles-ci remplacent les informations générales de précaution sur les batteries.

- Les batteries polymères peuvent présenter une légère dilatation ou gonflement, mais cela est inhérent au mécanisme de sécurité de la batterie et ne représente pas une anomalie.
- Manipulez les batteries polymères de façon appropriée lors de leur utilisation. Ne pas utiliser de batteries polymères dans des environnements présentant une température ambiante élevée, et ne pas stocker les batteries non utilisées pendant de longues périodes.



### Elimination de la batterie & avertissement

Le produit que vous venez d'acheter contient une batterie rechargeable. Cette batterie est recyclable. Quand elle n'est plus utilisable, en fonction des lois locales des différents états et pays, il peut être illégal de s'en débarrasser en la jetant avec les ordures ménagères normales. Vérifiez auprès du responsable local de l'élimination des déchets solides de votre quartier pour vous informer des possibilités de recyclage ou de la manière appropriée de la détruire.

Il existe un danger d'explosion si la batterie est remise de façon incorrecte. Remplacez-la uniquement par des batteries de même type ou de type équivalent, recommandées par le fabricant. Éliminez les batteries usagées selon les instructions du fabricant.

# Guide de démarrage rapide

1. Enlevez tous les emballages.
2. Posez l'ordinateur sur une surface stable.
3. Installez la batterie et assurez-vous qu'elle correctement positionnée.
4. Connectez fermement les périphériques que vous souhaitez utiliser avec votre ordinateur (par ex. clavier et souris) à leurs ports respectifs.
5. Branchez l'adaptateur AC/DC à la prise d'entrée DC sur la gauche de l'ordinateur, branchez ensuite le cordon secteur à une prise murale, puis à l'adaptateur AC/DC.
6. D'une main, soulevez soigneusement le couvercle/LCD pour obtenir un angle de vision confortable (ne pas dépasser 130 degrés), de l'autre main (comme illustré dans la *Figure 1*) maintenez la base de l'ordinateur (**Remarque : Ne soulevez jamais l'ordinateur par le couvercle/LCD**).
7. Pressez le bouton de mise en marche pour allumer.

## Logiciel système

Votre ordinateur peut être livré avec un logiciel système pré-installé. Si ce n'est pas le cas, ou si vous re-configuez votre ordinateur pour un système différent, vous constaterez que ce manuel fait référence à *Microsoft Windows 7*.

## Différences de modèles

Cette série d'ordinateurs portables incluent différents modèles avec des légères variations de style, de couleur et d'apparence. Notez que même si votre ordinateur a une apparence différente des illustrations proposées dans cette documentation, tous les ports, prises, indicateurs, spécifications et toutes les fonctions générales sont les mêmes pour tous les styles de design.

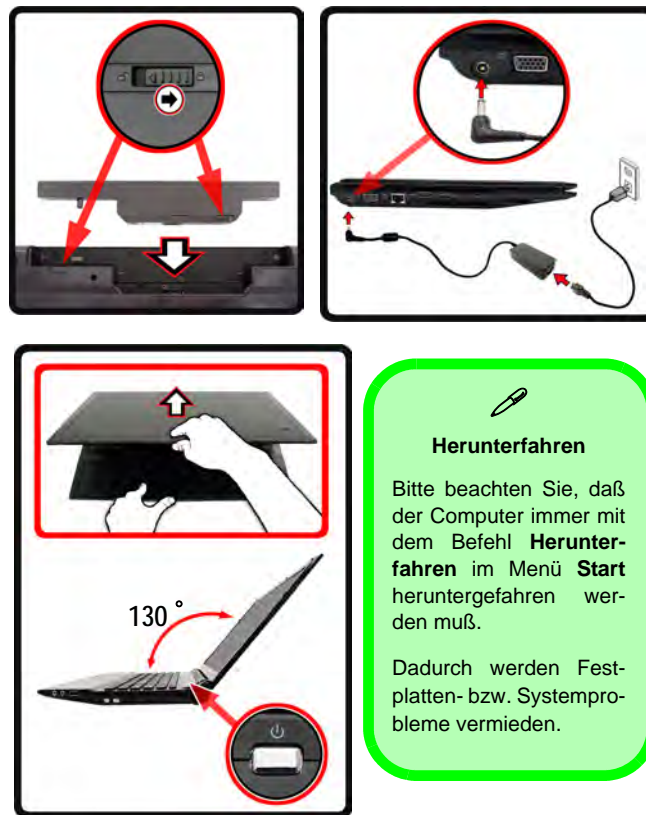

Figure 1 - Ouvrir le couvercle/LCD/ordinateur avec un adaptateur AC/DC branché



### Herunterfahren

Bitte beachten Sie, daß der Computer immer mit dem Befehl **Herunterfahren** im Menü **Start** heruntergefahren werden muß.

Dadurch werden Festplatten- bzw. Systemprobleme vermieden.



## Différences de modèles

Cette série d'ordinateurs portables inclut **trois** types de modèles dont les différences sont indiquées dans le tableau ci-dessous. Remarquez que l'apparence de votre modèle peut être légèrement différente de celles présentées dans ce manuel.

Caractéristique	Modèle A	Modèle B	Modèle C
Type de LCD	14,0" (35,56cm) HD	15,6" (39,62cm) HD/HD+/FHD	17,3" (43,94cm) HD+/FHD
Dimensions physiques & poids	340 (l) x 238 (p) x 13,9 - 31,8 (h) mm 2,2kg (avec batterie 48,84WH & lecteur optique) Ou 340 (l) x 238 (p) x 26,25 - 34,7 (h) mm 2,2kg (avec batterie 48,84WH & lecteur optique) Ou 341 (l) x 238,5 (p) x 16 - 34 (h) mm 2,2kg (avec batterie 48,84WH & lecteur optique)	374 (l) x 250 (p) x 14,3 - 34,1 (h) mm 2,3kg (avec batterie 48,84WH & lecteur optique) Ou 374 (l) x 250 (p) x 20 - 37,2 (h) mm 2,6kg (avec batterie 48,84WH & lecteur optique)	413 (l) x 270 (p) x 14 - 40,5 (h) mm 2,9kg (avec batterie 48,84WH & lecteur optique)

Tableau 1 - Différences de modèles

# Carte du système: Vue de face avec l'écran LCD ouvert (Modèle A)

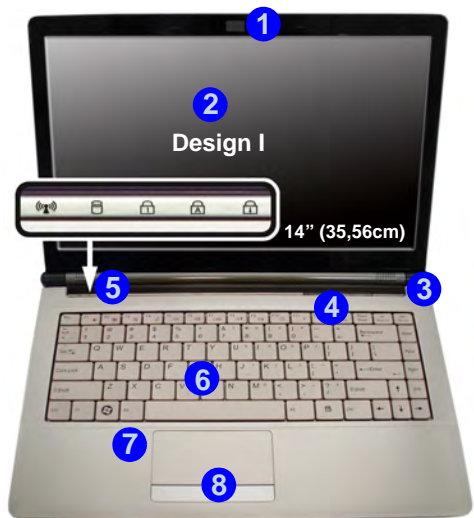
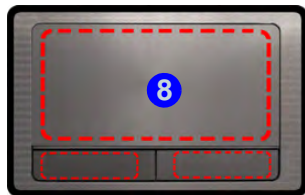

Figure 2  
Vue de face avec l'écran LCD ouvert (Modèle A)

1. Caméra PC (optionnelle)
2. Écran LCD
3. Bouton d'alimentation
4. Boutons Hot-Key (Design I seulement)
5. Indicateurs d'état LED
6. Clavier
7. Microphone
8. Pavé tactile (Touchpad) et boutons



Remarquez que la zone d'utilisation valide du Touchpad et des boutons est celle indiquée à l'intérieur des lignes en pointillé rouges ci-dessus.



## Utilisation des appareils sans fil à bord d'un avion

L'utilisation de tout appareil électronique de transmission est généralement interdite à bord d'un avion. **Assurez-vous que les modules sans fil sont éteints si vous utilisez l'ordinateur à bord d'un avion.**

Utilisez les combinaisons de touches pour basculer l'alimentation sur les modules 3.75G/HSPA/WLAN/Bluetooth, et consultez l'indicateur LED/visuel pour voir si les modules sont alimentés ou pas (voir [le Tableau 5 à la page 50](#)).

# Carte du système: Vue de face avec l'écran LCD ouvert (Modèles B & C)

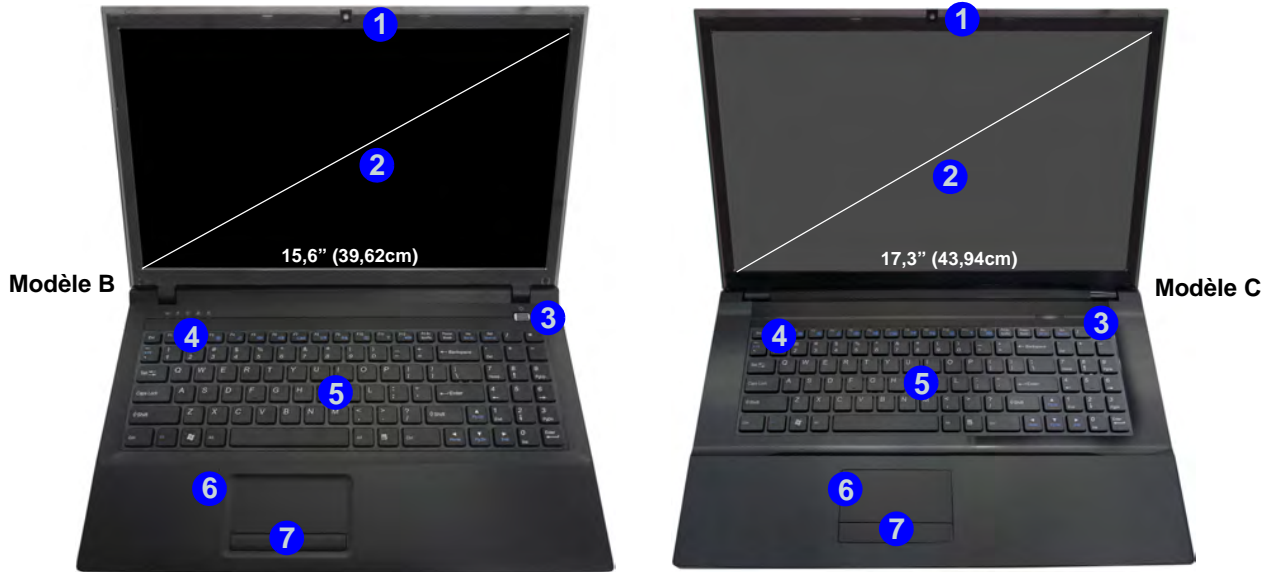
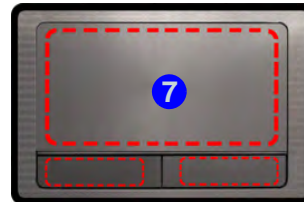

Figure 3 - Vue de face avec l'écran LCD ouvert (Modèles B & C)

1. Caméra PC (optionnelle)
2. Écran LCD
3. Bouton d'alimentation
4. Indicateurs d'état LED
5. Clavier
6. Microphone
7. Pavé tactile (Touchpad) et boutons



Remarquez que la zone d'utilisation valide du Touchpad et des boutons est celle indiquée à l'intérieur des lignes en pointillé rouges ci-dessus.

# Indicateurs LED

Les indicateurs LED sur votre ordinateur affichent des informations utiles sur l'état actuel de votre ordinateur.







Icône	Couleur	Description
 <p><b>Modèles B &amp; C</b> <b>Modèle A - Design I</b></p>		
 <p><b>Modèle A - Design II</b></p>		
	Vert	Le module LAN sans fil est allumé
	Orange	Le module Bluetooth est allumé
	Vert	Le disque dur est en cours d'utilisation
	Vert	Verrouillage numérique (pavé numérique) activé
	Vert	Verrouillage majuscule activé
	Vert	Verrouillage défilement activé

Tableau 2 - Indicateurs d'état LED

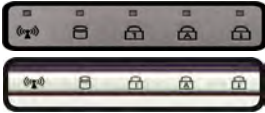

Icône	Couleur	Description
		
	Orange	L'adaptateur AC/DC est branchée
	Vert	L'ordinateur est allumé
	Vert clignotant	Le système est dans le mode de <b>Veille</b> configuré
	Orange	La batterie est en charge
	Vert	La batterie est complètement chargée
	Orange clignotant	La batterie a atteint le niveau bas critique

Tableau 3 - Indicateurs d'alimentation LED

# Boutons Hot-Key

(Modèle A - Design I seulement)

Les boutons Hot-Key donnent un accès instantané au navigateur Internet par défaut et au programme de messagerie, et vous permettent d'activer/désactiver le **Mode Silencieux**/le **module LAN sans fil** d'une simple pression sur un bouton.







Bouton Hot-Key	Fonction
	
	*Activer le programme d'e-mail par défaut
	Activer le navigateur Internet par défaut
 ou 	**Passer en Mode Silencieux   ou Activer/Désactiver le module LAN sans fil
<p>*Notez que dans <b>Windows 7</b> sans Outlook/Outlook Express installé, ce bouton n'a pas de fonction. Si Outlook/Outlook Express sont installés, alors le bouton activera l'application.</p> <p>**Quand il est activé, le <b>Mode Silencieux</b> diminuera le bruit du ventilateur et permettra de consommer moins de courant. Remarquez que cela peut diminuer les performances de l'ordinateur.</p>	

Tableau 4 - Boutons Hot-Key (Modèle A - Design I)

# Clavier

Le clavier (**Modèle A**) est doté d'un pavé numérique intégré pour une saisie des données numériques plus facile. Le fait d'appuyer sur **Fn + Verr Num** active ou désactive le pavé numérique. Il est également doté de touches fonction pour vous permettre de changer instantanément de mode opérationnel.

Le clavier (**Modèles B & C**) comporte un pavé numérique (sur le côté droit du clavier) permettant une entrée facile de données numériques. Le fait d'appuyer sur **Fn + Verr Num** active ou désactive le pavé numérique. Il est également doté de touches fonction pour vous permettre de changer instantanément de mode opérationnel.

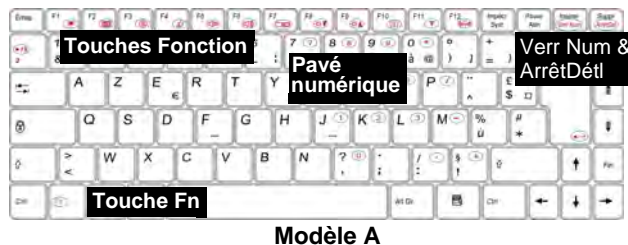

Modèle A



Modèles B & C

Figure 4 - Clavier

# Touches fonction

Les touches de fonctions (**F1 - F12** etc.) agiront comme touches de raccourci (hot-key) quand pressée en maintenant la touche **Fn** appuyée. En plus des combinaisons des touches de fonction de base, les indicateurs visuels sont disponibles quand le pilote de touches de raccourci (HotKey Driver) est installé.













Touches	Fonction/ indicateurs visuels		Touches	Fonction/ indicateurs visuels	
Fn + ~	Lecture/Pause (dans les programmes audio/vidéo)		Fn + F8/F9	Diminution/Augmentation de la luminosité de l'écran LCD	
Fn +  (Modèles A & B seulement)	Activer/Désactiver le module 3.75G/HSPA		Fn + F10	Activer/Désactiver le module caméra PC	
Fn + F1	Activer/Désactiver le touchpad		Fn + F11	Activer/Désactiver le module LAN sans fil	
Fn + F2	Eteindre le rétroéclairage LCD (Appuyez sur une touche ou utilisez le touchpad pour allumer)		Fn + F12	Activer/Désactiver le module Bluetooth	
Fn + F3	Allume/Éteint le son		Fn + Verr Num	Activer/Désactiver le pavé numérique	
Fn + F4	Permutation veille		Fn + ArrêtDét	Activer/Désactiver l'arrêt défilement	
Fn + F5/F6	Diminution/Augmentation du volume sonore			Basculer entre majuscule et minuscule	
Fn + F7	Alternance d'affichage		Fn + Esc	Basculer entre les centres de contrôle (Control Center) (voir <a href="#">la page 58</a> )	

Tableau 5 - Touches de fonctions & indicateurs visuels

# Control Center (Centre de contrôle)

Appuyez sur la combinaison de touches **Fn + Echap** ou double-cliquez sur l'icône  dans la **zone de notification de la barre des tâches** pour activer/désactiver le **Control Center** (Centre de contrôle). Le **Control Center** (Centre de contrôle) donne un accès rapide aux commandes fréquemment utilisées, et vous permet de rapidement d'activer/désactiver des modules.



Figure 5 - Control Center



Les modules **WLAN** et **Bluetooth** sont désactivés

Cliquez sur un bouton pour activer/désactiver l'un des modules (par exemple, Touchpad, Appareil photo). Cliquez sur **Power Conservation Modes** (Modes d'économie d'énergie) pour basculer entre les modes **Performance** (Performances), **Balanced** (Équilibré) ou **Energy Star**. Pour supprimer l'écran **Power Conservation Modes** (Modes d'économie d'énergie) il suffit de cliquer sur une zone vierge de l'icône ou appuyez sur une touche du clavier. Cliquez sur les boutons (ou cliquez et maintenez simplement le bouton de la souris) pour ajuster le curseur de Luminosité (**Brightness**)/**Volume**. Cliquez sur **Display Switch** (Permutation d'affichage)/**Time Zone** (Fuseau horaire)/**Desktop Background** (Fond d'écran du bureau) pour faire apparaître le panneau de configuration de Windows approprié. Cliquez sur le bouton **Veille** pour mettre l'ordinateur en mode **Veille prolongée** ou **Veille**.

## Modes d'alimentation

Vous pouvez définir un **Mode d'alimentation** en cliquant sur l'icône appropriée au dessus du **Control Center** (Centre de contrôle). Chaque mode d'alimentation aura une incidence sur l'état d'alimentation des modules (par exemple WLAN, 3G ou caméra), la luminosité de l'écran, le TouchPad et le Mode Silencieux. Vous pouvez cliquer sur l'icône du **Control Center** (Centre de contrôle) pour définir un mode d'alimentation générale, puis cliquer sur les icônes individuelles dans le **Control Center** (Centre de contrôle) pour activer/désactiver des modules etc.

*Le Tableau 6* illustre les paramètres de base pour chaque mode d'alimentation. Si vous choisissez **User Defined** (Personnalisé), les paramètres correspondront aux paramètres sélectionnés de votre système.













Modes		Power Saving (Economie d'énergie)	Flight (Avion)	Entertainment (Divertissement)	Quiet (Silencieux)	Performance (Performances)	User Defined (Personnalisé)
Icône							
Mode de gestion de l'alimentation		Economie d'énergie	Usage normal	Economie d'énergie	Economie d'énergie	Performances élevées	Personnalisé
Power Conservation Mode (Mode Economie d'énergie)		Energy Star	BIOS par défaut	Energy Star	Energy Star	Performance (Performances)	
Silent (Silencieux)		Activé	Désactivé	Activé	Activé	Désactivé	
Brightness (Luminosité)		14	42	100	42	100	
LAN sans fil		Désactivé	Désactivé	Activé	Activé	Activé	
3G		Désactivé	Désactivé	Désactivé	Désactivé	Désactivé	
Caméra PC		Désactivé	Désactivé	Désactivé	Activé	Activé	
Touchpad		Activé	Activé	Désactivé	Activé	Activé	

Tableau 6 - Modes d'alimentation



## Power Status (Etat d'alimentation)

L'icône **Etat d'alimentation** indique si vous êtes actuellement alimenté par la batterie, ou par l'adaptateur CA/CC branché à une prise de courant. La barre d'état d'alimentation indiquera l'état de charge actuel de la batterie.

## Brightness (Luminosité)

L'icône **Luminosité** indiquera le niveau de luminosité actuel de l'écran. Vous pouvez utiliser le curseur pour ajuster la luminosité de l'écran ou les combinaisons de touches **Fn + F8/F9**, ou utiliser la combinaison de touches **Fn + F2** pour éteindre le rétroéclairage LED (appuyez sur une touche pour le rallumer). Notez que la luminosité de l'écran est également affectée par le **Mode d'alimentation** choisi.

## Volume



L'icône **Volume** indiquera le niveau du volume actuel. Vous pouvez utiliser le curseur pour régler le volume ou les combinaisons de touches **Fn + F5/F6**, ou utiliser les combinaisons de touches **Fn + F4** pour couper le volume.

## Power Conservation (Economie d'énergie)

Ce système prend en charge les fonctionnalités de gestion d'alimentation **Energy Star** qui placent les ordinateurs (CPU, disque dur, etc.) dans des modes veille à faible consommation d'énergie après une période d'inactivité donnée. Cliquez sur le bouton **Performance** (Performances), **Balanced** (Equilibré) ou **Energy Star**. Cliquez dans une zone vierge de l'icône ou appuyez sur une touche du clavier pour quitter le **mode Economie d'énergie** sans apporter aucune modification.



## Sleep (Veille)

Cliquez sur le bouton **Veille** pour faire apparaître les boutons **Veille Prolongée**  ou **Veille** , et cliquez sur l'un des boutons pour que l'ordinateur entre dans le mode d'économie d'énergie approprié. Cliquez dans une zone vierge de l'icône ou appuyez sur une touche du clavier pour quitter le **Mode Economie d'énergie** sans apporter aucune modification.

## Display Switch (Permutation d'affichage)

Cliquez sur le bouton **Permutation d'affichage** pour accéder au menu (ou utilisez la combinaison de touches  + **P**) et sélectionnez le mode d'affichage joint approprié.

## Time Zone (Fuseau horaire)

Cliquer sur le bouton **Fuseau horaire** permet d'accéder au panneau de configuration de **Date et heure** de *Windows*.

## Desktop Background (Fond d'écran du bureau)



Cliquer sur le bouton **Fond d'écran du bureau** vous permettra de changer l'image du fond d'écran du bureau.

## TouchPad/caméra PC/module LAN sans fil/module Bluetooth/module 3.75G

Cliquez sur l'un de ces boutons pour activer l'état d'alimentation du TouchPad ou du module. Une icône barrée apparaît au-dessus du coin supérieur gauche de l'icône  quand elle est désactivée. Notez que l'état de l'alimentation d'un module, et l'alimentation du TouchPad, est également affecté par le **mode d'alimentation** choisi.

## Mode Silencieux

Cliquez sur le bouton **Mode Silencieux** pour activer/désactiver le **Mode silencieux**. Vous pouvez utiliser le **Mode Silencieux** pour réduire la consommation d'énergie et le bruit du ventilateur. Notez que le **Mode Silencieux** est affecté par le **Mode d'alimentation** choisi.

-  Mode Silencieux **désactivé**
-  Mode Silencieux **activé**

Notez que le **Mode Silencieux** peut réduire les performances de l'ordinateur.

## Verr.Maj./Arrêt Défil./ Verr.Num

Cliquez sur le bouton pour activer le mode de verrouillage approprié.

# Carte du système: Vues de face, gauche, droite, arrière & dessous (Modèle A)



Figure 6

## Vues de face, gauche, droite, arrière & dessous (Modèle A)

- |  |   |
|--|---|
| 1. Indicateurs d'alimentation LED        | 11. Port USB 2.0                            |
| 2. Prise d'entrée DC                     | 12. Baie de périphérique optique            |
| 3. Port moniteur externe                 | 13. Trou d'ejection d'urgence               |
| 4. Prise réseau RJ-45                    | 14. Fente de verrouillage de sécurité       |
| 5. Prise de sortie HDMI                  | 15. Batterie                                |
| 6. 2 Ports USB 3.0                       | 16. Couverture de baie de composant         |
| 7. Ventilation                           | 17. Couverture de baie de disque dur        |
| 8. Lecteur de carte multi-en-1           | 18. Haut-parleurs                           |
| 9. Prise d'entrée de microphone          | 19. Couverture de la carte USIM (optionnel) |
| 10. Prise de sortie haut-parleurs/casque |   |



### Surchauffe

Afin de ne pas causer une surchauffe de votre ordinateur, vérifiez que rien ne bouche la (les) ventilation(s) quand le système est allumé.

### CPU

Veuillez ne pas essayer d'ouvrir ou de forcer le processeur UC de votre ordinateur. Le fait d'accéder au CPU de quelque manière que ce soit risque de violer la garantie.

# Carte du système: Vues de face, gauche, droite, arrière & dessous (Modèle B)



Figure 7

## Vues de face, gauche, droite, arrière & dessous (Modèle B)

- |  |   |
|--|---|
| 1. Indicateurs d'alimentation LED        | 11. Port USB 2.0                            |
| 2. Prise d'entrée DC                     | 12. Baie de périphérique optique            |
| 3. Port moniteur externe                 | 13. Trou d'éjection d'urgence               |
| 4. Prise réseau RJ-45                    | 14. Fente de verrouillage de sécurité       |
| 5. Prise de sortie HDMI                  | 15. Batterie                                |
| 6. 2 Ports USB 3.0                       | 16. Couverture de baie de composant         |
| 7. Ventilation                           | 17. Couverture de baie de disque dur        |
| 8. Lecteur de carte multi-en-1           | 18. Haut-parleurs                           |
| 9. Prise d'entrée de microphone          | 19. Couverture de la carte USIM (optionnel) |
| 10. Prise de sortie haut-parleurs/casque |   |



### Ejection d'urgence du disque

Si vous devez éjecter manuellement un disque (par ex. suite à une coupure de courant) vous pouvez enfoncer l'extrémité d'un trombone redressé dans le trou d'éjection d'urgence. N'utilisez pas la pointe d'un crayon, ou tout autre objet similaire qui pourrait se casser et rester coincé dans le trou.

# Carte du système: Vues de face, gauche, droite, arrière & dessous (Modèle C)



Figure 8

## Vues de face, gauche, droite, arrière & dessous (Modèle C)

- |                                   |  |
|-----------------------------------|--|
| 1. Indicateurs d'alimentation LED | 10. Prise de sortie haut-parleurs/casque |
| 2. Prise d'entrée DC              | 11. Port USB 2.0                         |
| 3. Port moniteur externe          | 12. Baie de périphérique optique         |
| 4. Prise réseau RJ-45             | 13. Trou d'éjection d'urgence            |
| 5. Prise de sortie HDMI           | 14. Fente de verrouillage de sécurité    |
| 6. 2 Ports USB 3.0                | 15. Batterie                             |
| 7. Ventilation                    | 16. Couverture de baie de composant      |
| 8. Lecteur de carte multi-en-1    | 17. Couverture de baie de disque dur     |
| 9. Prise d'entrée de microphone   | 18. Haut-parleurs                        |



### Port USB 3.0

Le port USB 3.0 **6** est noté par sa couleur **bleue**. USB 3.0 transférera des données bien plus rapidement que l'USB 2.0, et il est compatible en amont avec USB 2.0.

# Module 3.75G/HSPA

(Modèles A & B seulement)

Si votre option d'achat comporte un **module 3.75G/HSPA optionnel**, suivez les instructions ci-dessous pour installer la carte USIM (qui vous sera fournie par votre fournisseur de service), et installez ensuite l'application.

## Insérer la carte USIM

1. **Eteignez** l'ordinateur, retournez-le et **retirez la batterie** ① (faites glisser le loquet dans la direction indiquée en dessous et sortez la batterie).
2. Repérez le couvercle de la carte USIM et desserrez la vis ②, et retirez le couvercle de la carte USIM ③.

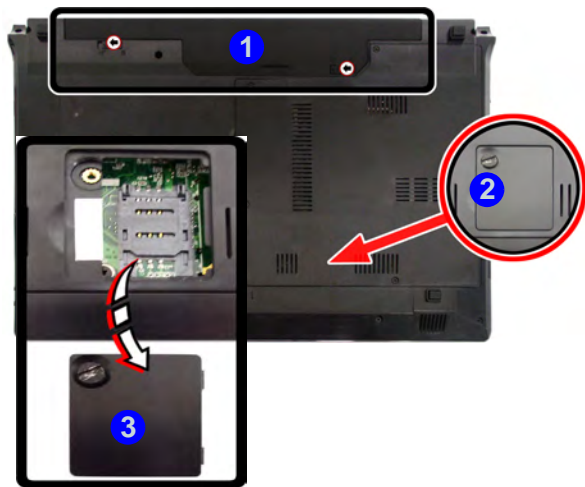

Figure 9 - Retirer la batterie et le couvercle de la carte USIM

3. Insérez la carte USIM comme vous le feriez dans votre téléphone mobile.
4. Faites coulisser le SIMLOCK vers la charnière (dans la direction à celle de la flèche illustrée dans la **Figure 10**) afin de libérer le verrouillage et le soulever.
5. Insérez la carte USIM comme et fermez le SIMLOCK.

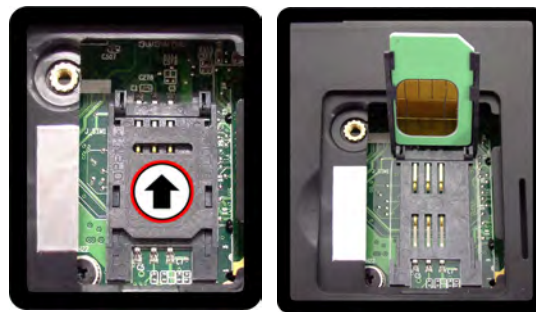

Figure 10 - Déverrouillez le SIMLOCK

6. Verrouillez le SIMLOCK en appuyant sur celui-ci dans la direction de la flèche dans la **Figure 11** jusqu'à ce qu'elle se mette en position verrouillée en émettant un clic.



Figure 11 - Verrouiller le SIMLOCK

7. Remplacez le couvercle, la vis et la batterie.

# Installation du pilote

Le disque *Device Drivers & Utilities + User's Manual* contient les pilotes et les utilitaires nécessaires pour un bon fonctionnement de votre ordinateur. Cette installation aura probablement déjà été faite pour vous. Si ce n'est pas le cas, insérez le disque et cliquez sur **Install Drivers** (bouton), ou **Option Drivers** (bouton) pour accéder au menu des pilotes **Optionnels**. Installez les pilotes en respectant l'ordre indiqué dans la *Figure 12*. Cliquez pour sélectionner les pilotes que vous désirez installer (vous devez noter les pilotes lorsque vous les installez). **Remarque:** Si vous devez réinstaller un pilote, vous devez d'abord le désinstaller.

## Installation manuelle du pilote

Cliquez le bouton **Browse CD/DVD** dans l'application *Drivers Installer* et naviguer jusqu'au fichier exécutable dans le dossier de pilote approprié.

Si l'assistant **Nouveau matériel détecté** apparaît pendant la procédure d'installation, cliquez sur **Annuler** pour fermer l'assistant, et suivez la procédure d'installation comme indiqué.



Figure 12 - Installation du pilote



### Directives générales pour l'installation du pilote

D'une manière générale, suivez les instructions par défaut à l'écran pour chaque pilote (par exemple **Suivant** > **Suivant** > **Terminer**) à moins que vous ne soyez un utilisateur avancé. Dans la plupart des cas, un redémarrage est nécessaire pour installer le pilote.



Assurez-vous que les modules (par exemple caméra PC, WLAN ou 3.75G/HSPA) sont **allumés** avant d'installer le pilote correspondant.

### Windows Update

Après avoir installé tous les pilotes vérifiez que vous avez activé **Windows Update** afin d'obtenir toutes les dernières mises à jour de sécurité etc. (toutes les mises à jour incluront les derniers **correctifs** de Microsoft).



# Dépannage

Problème	Cause possible - résolution
<p>Les modules <b>LAN sans fil/Bluetooth/3.75G/HSPA</b> ne peuvent pas être détectés.</p>	<p><i>Le(s) module(s) est (sont) désactivé(s). Vérifiez l'indicateur LED  et/ou l'indicateur de la touche de fonction pour voir si le module WLAN/Bluetooth/3.75G/HSPA est activé ou désactivé (voir <a href="#">le Tableau 2 à la page 48</a> et <a href="#">le Tableau 5 à la page 50</a>). Si l'indicateur LED est désactivé, alors appuyez sur la (les) combinaison(s) de touches <b>Fn + F11 (WLAN)</b>, <b>Fn + F12 (Bluetooth)</b> ou <b>Fn +  (3.75G/HSPA)</b> pour activer le(s) module(s) (voir <a href="#">le Tableau 5 à la page 50</a>).</i></p>
<p>Le module <b>Bluetooth</b> est <b>désactivé</b> après la reprise depuis Veille.</p>	<p><i>L'état par défaut du module Bluetooth sera désactivé après la reprise à partir de l'état Economie d'énergie de veille. Utilisez la combinaison de touches (<b>Fn + F12</b>) pour activer le module Bluetooth quand l'ordinateur reprend à partir de l'état de Veille.</i></p>
<p>Un fichier ne peut être copié sur/ depuis un périphérique <b>Bluetooth</b> connecté.</p>	<p><i>Le transfert de données entre l'ordinateur et un périphérique Bluetooth est pris en charge <b>dans une direction seulement (le transfert simultané de données n'est pas pris en charge)</b>. Si vous copiez un fichier depuis votre ordinateur sur un périphérique Bluetooth, vous ne pourrez pas copier un fichier à partir d'un périphérique Bluetooth sur votre ordinateur tant que le transfert de fichier depuis l'ordinateur ne sera pas terminé.</i></p>
<p>Les fichiers vidéo capturés depuis la <b>caméra PC</b> prennent trop de place sur le disque.</p>	<p>Notez que la capture de fichiers vidéo à haute résolution nécessite un espace substantiel sur le disque pour chaque fichier.</p> <p>Notez que le système <b>Windows</b> nécessite un minimum de <b>15Go</b> d'espace libre sur la partition système du <b>lecteur C:</b>. Il vous est recommandé d'enregistrer le fichier vidéo capturé dans un autre emplacement que le <b>lecteur C:</b>, limitez la taille du fichier de la vidéo capturée ou réduisez la résolution vidéo (<b>Options &gt; Video Capture Pin... &gt; Taille de sortie</b>).</p>



# Spécifications



## Dernières informations de spécification

Les spécifications énumérées dans cette section sont correctes à l'heure de la mise sous presse. Certains éléments (particulièrement les types de processeur/vitesse unique) peuvent être modifiés ou mis à niveau en fonction du calendrier des parutions du fabricant. Voyez auprès de votre service clientèle pour les détails.

### Options de processeurs

#### Processeur Intel® Core i7 i7-3612QM (2,10GHz)

Cache L3 6Mo, 22nm, DDR3-1600MHz, TDP 35W

#### i7-3520M (2,90GHz)

Cache L3 4Mo, 22nm, DDR3-1600MHz, TDP 35W

#### Processeur Intel® Core i5

##### i5-3360M (2,80GHz), i5-3320M (2,60GHz), i5-3210M (2,50GHz)

Cache L3 3Mo, 22nm, DDR3-1600MHz, TDP 35W

#### Processeur Intel® Core i3

##### i3-3110M (2,40GHz)

Cache L3 3Mo, 22nm, DDR3-1600MHz, TDP 35W

#### Processeur Intel® Core i7

##### i7-2620M (2,7GHz)

Cache L3 4Mo, 32nm, DDR3-1333MHz, TDP 35W

#### Processeur Intel® Core i5

##### i5-2540M (2,60GHz), i5-2520M (2,50GHz), i5-2450M (2,50GHz), i5-2430M (2,40GHz), i5-2410M (2,30GHz)

Cache L3 3Mo, 32nm, DDR3-1333MHz, TDP 35W

#### Processeur Intel® Core i3

##### i3-2370M (2,40GHz), i3-2350M (2,30GHz), i3-2330M (2,20GHz), i3-2310M (2,10GHz)

Cache L3 3Mo, 32nm, DDR3-1333MHz, TDP 35W

#### Processeur Intel® Pentium®

##### B970 (2,30GHz), B960 (2,20GHz), B950 (2,10GHz), B940 (2,00GHz)

Cache L3 3Mo, 32nm, DDR3-1333MHz, TDP 35W

#### Processeur Intel® Celeron®

##### B840 (1,90GHz), B815 (1,60GHz), B810 (1,60GHz), B800 (1,50GHz)

Cache L3 2Mo, 32nm, DDR3-1333MHz, TDP 35W

##### B720 (1,70GHz), B710 (1,60GHz)

Cache L3 1,5Mo, 32nm, DDR3-1333MHz, TDP 35W

### Core logic

Chipset Intel® HM76

### BIOS

AMI BIOS (SPI Flash ROM de 48Mb)

### Mémoire

Deux emplacements SODIMM 204 broches, supportant la mémoire **DDR3 1333/1600MHz**

Mémoire extensible jusqu'à 8Go

(La fréquence réelle d'opération de la mémoire dépend du FSB du processeur.)

## LCD

### **Modèle A:**

14" (35,56cm) HD TFT LCD

### **Modèle B:**

15,6" (39,62cm) HD/HD+/FHD TFT LCD

### **Modèle C:**

17,3" (43,94cm) HD+/FHD TFT LCD

## Adaptateur Vidéo

### GPU intégré Intel®

*(Le GPU dépend du processeur)*

### **Intel® HD Graphics 3000**

Fréquence dynamique (Technologie de mémoire vidéo dynamique d'Intel jusqu'à 1,7Go)

Compatible avec MS DirectX® 10

### **Intel® HD Graphics 4000**

Fréquence dynamique (Technologie de mémoire vidéo dynamique d'Intel jusqu'à 1,7Go)

Compatible avec MS DirectX® 11

## Sécurité

Fente de verrouillage de sécurité (type Kensington)

Mot de Passe du BIOS

## Son

Interface conforme HDA (Son Haute Définition)

2 haut-parleurs intégrés

Microphone intégré

## Stockage de données

**(Option d'usine)** Un module de lecteur optique échangeable (module de lecteur Super Multi ou module de lecteur combo Blu-Ray)

Un disque dur **SATA** remplaçable de 2,5" 9,5mm (H)

## Dispositif de pointage

Touchpad intégré

## Clavier

### **Modèle A:**

Clavier "Win Key" (avec pavé numérique intégré)

### **Modèles B & C:**

Clavier "Win Key" pleine taille (avec pavé numérique)

## Interface

Une prise de sortie HDMI

Une prise de sortie haut-parleurs/casque

Une prise d'entrée de microphone

Une prise réseau RJ-45

Un port moniteur externe

Deux ports USB 3.0

Un port USB 2.0

Une prise d'entrée en DC

## Communication

1 Gbit réseau Ethernet intégré

**(Option d'usine)** 300K/1,3M pixel caméra PC USB

**(Option d'usine)** Module Mini-carte 3.75G/HSPA (**Modèles A & B seulement**)

### **Modules Half Mini-carte LAN sans fil/Bluetooth:**

**(Option d'usine)** Bluetooth 4.0 et LAN sans fil (**802.11b/g/n**) Intel® Centrino® Wireless-N 2230

**(Option d'usine)** Bluetooth 4.0 et LAN sans fil (**802.11b/g/n**) Intel® Centrino® Wireless-N 135

**(Option d'usine)** LAN sans fil (**802.11b/g/n**) (tiers)

**(Option d'usine)** Bluetooth 3.0 et LAN sans fil (**802.11b/g/n**) (tiers)

## Logements Mini-carte

### **Modèles A & B:**

Logement 1 pour module **LAN sans fil** o module combo **Bluetooth et LAN sans fil** (**Option d'usine**) Logement 2 pour module **3.75G/HSPA**

### **Modèle C:**

Logement 1 pour module **LAN sans fil** o module combo **Bluetooth et LAN sans fil**

**Lecteur de carte**

Lecteur de carte multi-en-1

MMC (MultiMedia Card) / RS MMC  
SD (Secure Digital)/ Mini SD/ SDHC/ SDXC  
MS (Memory Stick) / MS Pro / MS Duo

**Mise en marche**

Batterie Smart Lithium-Ion à 6 éléments,  
48,84WH

(**Option d'usine**) Batterie Smart Lithium-Ion à 6 éléments, 62,16WH

Adaptateur AC/DC pleine bande

Entrée AC: 100-240V, 50-60Hz

Sortie DC: 19V, 3,42A ou 18,5V, 3,5A  
(**65W**)

**Spécifications environnementales****Température**

En fonction : 5°C - 35°C

Eteint : -20°C - 60°C

**Humidité relative**

En fonction : 20% - 80%

Eteint : 10% - 90%

**Dimensions physiques & Poids****Modèle A:**

340 (l) x 238 (p) x 13,9 - 31,8 (h) mm

2,2kg (avec batterie 48,84WH & lecteur  
optique)

Ou

340 (l) x 238 (p) x 26,25 - 34,7 (h) mm

2,2kg (avec batterie 48,84WH & lecteur  
optique)

Ou

341 (l) x 238,5 (p) x 16 - 34 (h) mm

2,2kg (avec batterie 48,84WH & lecteur  
optique)

Ou

340 (l) x 238 (p) x 25,05 - 33,5 (h) mm

2,15kg (avec batterie 48,84WH & lecteur  
optique)

Ou

340 (l) x 238 (p) x 12 - 30,2 (h) mm

2,15kg (avec batterie 48,84WH & lecteur  
optique)

**Modèle B:**

374 (l) x 250 (p) x 14,3 - 34,1 (h) mm

2,3kg (avec batterie 48,84WH & lecteur  
optique)

Ou

374 (l) x 250 (p) x 20 - 37,2 (h) mm

2,6kg (avec batterie 48,84WH & lecteur  
optique)

**Modèle C:**

413 (l) x 270 (p) x 14 - 40,5 (h) mm

2,9kg (avec batterie 48,84WH & lecteur  
optique)



## Acerca de esta Guía del Usuario Concisa

Esta guía rápida es una breve introducción para poner su sistema en funcionamiento. Es un suplemento y no un sustituto del Manual del usuario completo en inglés en formato Adobe Acrobat del disco *Device Drivers & Utilities + User's Manual* suministrado con el ordenador. En este disco también se encuentran los controladores y utilitarios necesarios para utilizar el ordenador correctamente (**Nota:** La compañía se reserva el derecho a revisar esta publicación o cambiar su contenido sin previo aviso).

Algunas o todas las características del ordenador pueden haberse configurado de antemano. Si no lo están, o si desea reconfigurar (o reinstalar) partes del sistema, consulte el *Manual del usuario* completo. El disco *Device Drivers & Utilities + User's Manual* no contiene un sistema operativo.

## Información de regulación y seguridad

Por favor, preste especial atención a todos los avisos de regulación e información de seguridad contenidos en el Manual del usuario completo del disco *Device Drivers & Utilities + User's Manual*.

© Febrero del 2012

## Marcas registradas

Intel e Intel Core son marcas/marcas registradas de Intel Corporation.

## Instrucciones para el cuidado y funcionamiento

El ordenador portátil es muy robusto, pero puede dañarse. Para evitar esto, siga estas sugerencias:

- **No lo deje caer ni lo ponga a golpes fuertes.** Si el ordenador se cae, la carcasa y los componentes podrían dañarse.
- **Manténgalo seco y no lo sobrecaliente.** Mantenga el ordenador y fuente de alimentación alejados de cualquier tipo de fuente de calor. Esto es un aparato eléctrico. Si se derrama agua u otro líquido en su interior, el ordenador podría dañarse seriamente.
- **Evite las interferencias.** Mantenga el ordenador alejado de transformadores de alta capacidad, motores eléctricos y otros campos magnéticos fuertes. Éstos pueden dificultar el correcto funcionamiento y dañar los datos.
- **Siga las instrucciones apropiadas de manejo del ordenador.** Apague el ordenador correctamente y no olvide guardar su trabajo. Recuerde guardar periódicamente sus datos, pues los datos pueden perderse si la batería se descarga.

### Servicio

Si intenta reparar el ordenador usted mismo, podría anular la garantía y exponerse usted y el ordenador a descarga eléctrica. Deje que sea personal de reparación cualificado el que realice las reparaciones, especialmente bajo cualquiera de estas condiciones:

- Cuando el cable de alimentación o adaptador AC/DC esté dañado o pelado.
- Si el ordenador ha estado expuesto a la lluvia u otros líquidos.
- Si el ordenador no funciona con normalidad tras seguir las instrucciones de uso.
- Si el ordenador se ha caído o dañado (no toque el líquido venenoso si el panel LCD se rompe).

- Si hay un olor fuera de lo normal, calor o humo que sale del ordenador.

### Información de seguridad

- Utilice solamente un adaptador de alimentación aprobado para su uso con este ordenador.
- Utilice solamente el cable de corriente y las baterías indicados en este manual. No tire las baterías al fuego. Podrían explotar. Consulte los códigos locales para posibles instrucciones para desechos especiales.
- Nunca utilice una batería que se haya caído o que parezca dañada (p. ej. doblada o retorcida). Incluso si el ordenador sigue funcionando con una batería dañada, puede provocar daños en el circuito que podrían causar fuego.
- Compruebe que su ordenador esté completamente apagado antes de introducirlo en una bolsa de viaje (o en cualquier funda).
- Antes de limpiar el ordenador, quite la batería y asegúrese de que el ordenador esté desconectado de cualquier fuente de alimentación externa, periféricos y cables (incluyendo la línea telefónica).
- Utilice un trapo limpio y suave para limpiar el ordenador, pero no aplique limpiador directamente en el ordenador. No utilice limpiadores volátiles (derivados del petróleo) o limpiadores abrasivos en ningún lugar del ordenador.
- No intente reparar baterías. Solicite la reparación o la sustitución a su representante de servicio o a personal de servicio cualificado.
- Tenga en cuenta que en ordenadores con logotipos de LCD etiquetados eléctricamente en relieve, el logotipo está recubierto por un adhesivo protector. Debido al desgaste y rotura normales, este adhesivo puede deteriorarse con el tiempo y en el logotipo expuesto pueden formarse bordes afilados. Tenga cuidado al manipular el ordenador en este caso y evite tocar el logotipo del LCD etiquetado eléctricamente. Evite colocar cualquier elemento en la bolsa de transporte que pueda rozar la parte superior del ordenador durante el transporte. Si ocurre un desgaste o rotura, contacte con el centro de servicios.

## Precauciones para baterías de polímero

Tenga en cuenta la información siguiente específica para baterías de polímero; además, donde corresponda, invalida la información sobre precauciones para baterías normales.

- Las baterías pueden aumentar o hincharse ligeramente, sin embargo, esto es parte del mecanismo de seguridad de la batería y o supone un problema.
- Utilice los procedimientos de manejo apropiados cuando utilice baterías de polímero. No utilice baterías de polímero en entornos con temperatura ambiental alta y no guarde las baterías sin usar durante mucho tiempo.



### Eliminación de la batería & Cuidado

El producto que usted ha comprado contiene una batería recargable. La batería es reciclable. Terminada su vida útil, según las leyes locales y estatales, puede ser ilegal desecharla junto con los residuos ordinarios. Verifique con las autoridades locales responsables de los desechos sólidos cuáles son las opciones de eliminación y reciclado existentes en su zona.

Peligro de explosión si la batería está mal colocada. Sustitúyala con un tipo de batería igual o equivalente al recomendado por el fabricante. Elimine la batería usada de conformidad con las instrucciones del fabricante.

# Guía rápida para empezar

1. Quite todos los materiales del embalaje.
2. Coloque el ordenador en una superficie estable.
3. Inserte la batería y asegúrese de que quede bloqueada en su posición.
4. Conecte en los puertos correspondientes los periféricos que desee utilizar con el ordenador (p. ej. teclado y ratón).
5. Conecte el adaptador AC/DC al conector de entrada DC que está del lado izquierdo del ordenador, y luego conecte el cable de alimentación AC en un enchufe y al adaptador.
6. Utilice una mano para levantar con cuidado la tapa/LCD a un ángulo de visión cómodo (no exceder 130 grados), mientras utiliza la otra mano (como se muestra en la **Figura 1**) para sostener la base del ordenador (**Nota: Nunca** levante el ordenador por la tapa/LCD).
7. Presione el botón de encendido para “encender”.

## Software de sistema

Puede ser que su ordenador tenga instalado un software de sistema. Si no es el caso, o si desea reconfigurarlo con otro sistema, este manual se refiere a *Microsoft Windows 7*.

## Diferencias de modelos

Esta serie de portátiles incluye diferentes modelos que varían ligeramente en el estilo del diseño, color y apariencia general. Tenga en cuenta que aunque su ordenador puede parecer distinto del de las imágenes en este documento, todos los puertos, conectores, indicadores, especificaciones y funciones generales son las mismas para todos los estilos de diseños.

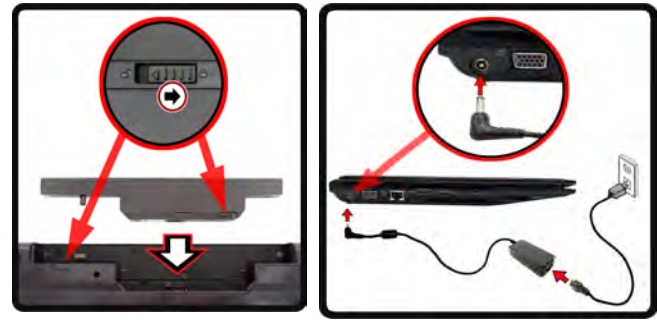

### Apagar

Por favor, tenga en cuenta que debería siempre apagar el ordenador eligiendo la opción **Apagar** desde el menú **Inicio**.

Esto le ayudará a evitar problemas con el disco duro o el sistema.

Figura 1 - Abrir la tapa/LCD/ordenador con el adaptador AC/DC enchufado



## Diferencias de modelos

Esta serie de portátil incluye **tres** tipos de modelos distintos que se diferencian según se indica en la siguiente tabla. Tenga en cuenta que el modelo puede parecer ligeramente distinto al de las imágenes en este manual.

Característica	Modelo A	Modelo B	Modelo C
<b>Tipo de LCD</b>	14,0" (35,56cm) HD	15,6" (39,62cm) HD/ HD+/ FHD	17,3" (43,94cm) HD+/ FHD
<b>Dimensiones y peso</b>	340 (a) x 238 (l) x 13,9 - 31,8 (h) mm 2,2kgs (con batería de 48,84WH & unidad óptica) O 340 (a) x 238 (l) x 26,25 - 34,7 (h) mm 2,2kgs (con batería de 48,84WH & unidad óptica) O 341 (a) x 238,5 (l) x 16 - 34 (h) mm 2,2kgs (con batería de 48,84WH & unidad óptica)	374 (a) x 250 (l) x 14,3 - 34,1 (h) mm 2,3kgs (con batería de 48,84WH & unidad óptica) O 374 (a) x 250 (l) x 20 - 37,2 (h) mm 2,6kgs (con batería de 48,84WH & unidad óptica)	413 (a) x 270 (l) x 14 -40,5 (h) mm 2,9kgs (con batería de 48,84WH & unidad óptica)

Tabla 1 - Diferencias de modelos

# Mapa del sistema: Vista frontal con panel LCD abierto (Modelo A)



Figura 2

## Vista frontal con panel LCD abierto (Modelo A)

1. Cámara PC (opcional)
2. Panel LCD
3. Botón de encendido
4. Botones Hot-Key (sólo **Diseño I**)
5. Indicadores LED de estado
6. Teclado
7. Micrófono incorporado
8. Touchpad (almohadilla táctil) y botones

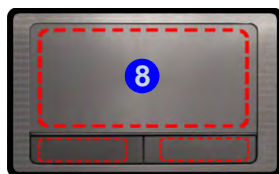

Tenga en cuenta que el área válida de operación del Touchpad y los botones es la indicada dentro de las líneas de puntos de arriba.



### Uso de dispositivos inalámbricos a bordo

El uso de dispositivos electrónicos portátiles a bordo de un avión suele estar prohibido. **Compruebe que los módulos inalámbricos estén DESCONECTADOS si va a utilizar el ordenador en el avión.**

Utilice las combinaciones de teclas para cambiar la alimentación entre los módulos WLAN/Bluetooth/ 3.75G/HSPA y haga compruebe el indicador LED/ indicador visual para ver si los módulos están encendidos o no (ver [la Tabla 5 en la página 70](#)).

# Mapa del sistema: Vista frontal con panel LCD abierto (Modelos B & C)



Modelo B



Modelo C

Figura 3 - Vista frontal con panel LCD abierto (Modelos B & C)

1. Cámara PC (opcional)
2. Panel LCD
3. Botón de encendido
4. Indicadores LED de estado
5. Teclado
6. Micrófono incorporado
7. Touchpad (almohadilla táctil) y botones

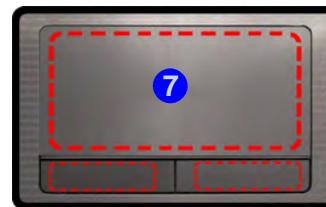

Tenga en cuenta que el área válida de operación del Touchpad y los botones es la indicada dentro de las líneas de puntos de arriba.

# Indicadores LED

Los indicadores LED en su ordenador muestran una valiosa información sobre el estado actual del ordenador.



Icono	Color	Descripción
 <p><b>Modelos B &amp; C</b> <b>Modelo A - Diseño I</b></p>		
 <p><b>Modelo A - Diseño II</b></p>		
	Verde	El módulo LAN wireless está activado
	Naranja	El módulo Bluetooth está activado
	Verde	El disco duro está en uso
	Verde	El teclado numérico (NumLk) está activado
	Verde	El bloqueo de mayúsculas está activado
	Verde	El bloqueo de desplazamiento está activado

Tabla 2 - Indicadores LED de estado



Icono	Color	Descripción
		
	Naranja	El adaptador AC/DC está conectado
	Verde	El ordenador está encendido
	Verde parpadeante	El ordenador está en modo <b>Suspensión</b>
	Naranja	La batería se está cargando
	Verde	La batería está completamente cargada
	Naranja parpadeante	La batería ha alcanzado el estado crítico de poca energía

Tabla 3 - Indicadores LED de encendido

# Botones Hot-Key

(Sólo Modelo A - Diseño I)

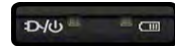
Los botones Hot-Key ofrecen acceso instantáneo al explorador de Internet y al programa de correo electrónico predeterminado y le permiten activar o desactivar el **Modo silencio**/el **módulo LAN Wireless** con una pulsación de botón.







Botón Hot-Key	Función
	
	*Activar el programa de correo electrónico predeterminado
	Activar el buscador de Internet predeterminado
 	**Cambiar Modo silencio 
	Activar/desactivar el módulo LAN Wireless
<p>*Tenga en cuenta que en <b>Windows 7</b> sin Outlook/Outlook Express instalado este botón no realiza ninguna función. Si Outlook/Outlook Express están instalados, el botón activará la aplicación.</p> <p>**Cuando se activa, el <b>Modo silencio</b> reduce el ruido del ventilador y ahorra energía. Tenga en cuenta que esto puede reducir el rendimiento del ordenador.</p>	

Tabla 4 - Botones Hot-Key (Modelo A - Diseño I)

# Teclado

El teclado (**Modelo A**) tiene un teclado numérico para una entrada fácil de datos numéricos. Al presionar **Fn + Bloq Num** el teclado numérico se habilita o inhabilita. También incluye las teclas de función para permitirle cambiar las características operacionales al instante.

El teclado (**Modelos B & C**) incluye un teclado numérico (en la parte derecha del teclado) para una entrada fácil de datos numéricos. Al presionar **Fn + Bloc Num** el teclado numérico se habilita o inhabilita. También incluye las teclas de función para permitirle cambiar las características operacionales al instante.



Modelo A



Modelos B & C

Figura 4 - Teclado

## Teclas de función

Las teclas de función (**F1 - F12** etc.) actuarán como teclas directas (Hot-Key) cuando se pulsan junto con la tecla **Fn**. Además de las combinaciones de teclas de función básicas los indicadores visuales están disponibles cuando el controlador de teclas directas está instalado.

Teclas	Función/indicadores visuales		Teclas	Función/indicadores visuales	
Fn + ~	Reproducir/Pausar (en los programas Audio/Vídeo)		Fn + F8/F9	Reducción/Aumento brillo LCD	
Fn +	Activar/desactivar el módulo 3.75G/HSPA		Fn + F10	Activar/desactivar el módulo cámara PC	
Fn + F1	Activar/desactivar el touchpad		Fn + F11	Activar/desactivar el módulo LAN wireless	
Fn + F2	Apagar luz de fondo del LCD (presione una tecla o utilice el touchpad para encenderlo)		Fn + F12	Activar/desactivar el módulo Bluetooth	
Fn + F3	Conmutación mudo		Fn + Bloq Num/ Fn + Bloc Num	Activar/desactivar el teclado numérico	
Fn + F4	Conmutación dormir		Fn + Bloq Despl/ Fn + Bloq Desp	Cambiar el bloqueo de desplazamiento	
Fn + F5/F6	Reducción/Aumento volumen de sonido		Bloq Mayús	Cambio Bloq. Mayúsculas	
Fn + F7	Conmutación pantalla		Fn + Esc	Cambiar Control Center (centro de control) (vea <a href="#">la página 124</a> )	

Tabla 5 - Teclas de función & indicadores visuales

# Control Center (Centro de control)

Presione la combinación de teclas **Fn + Esc** o haciendo doble clic en el icono  en el área de notificación de la barra de tareas para activar o desactivar el **Control Center** (Centro de control). El **Control Center** (Centro de control) ofrece un acceso rápido a los controles usados con más frecuencia y le permite activar, y desactivar módulos rápidamente.



Los módulos **WLAN** y **Bluetooth** están desactivados

Figura 5 - Control Center

Haga clic en cualquier botón para activar o desactivar cualquiera de los módulos (p.ej. Touchpad, Cámara). Haga clic en **Power Conservation Modes** (Modos de ahorro de energía) para cambiar entre los modos **Performance** (Rendimiento), **Balanced** (Equilibrado) o **Energy Star**. Para quitar la pantalla **Power Conservation Modes** (Modos de ahorro de energía) simplemente haga clic en un área vacía del icono o presione una tecla del teclado. Haga clic en los botones (o simplemente haga clic y mantenga presionado el botón del ratón) para ajustar el control deslizante del **Brightness/Volume** (Brillo/Volumen). Haga clic en **Display Switch** (Cambiar pantalla)/**Time Zone** (Zona horaria)/**Desktop Background** (Fondo de pantalla) para abrir el panel de control de **Windows** adecuado. Haga clic en el botón **Suspensión** para cambiar el equipo a los modos **Hibernar** o **Suspend**.

## Modos de energía

Puede ajustar el **Modo de energía** haciendo clic en el icono apropiado en la parte superior del **Control Center** (Centro de control). Cada modo de energía afecta al estado de energía de los módulos (es decir, WLAN, 3G o cámara), el brillo de la pantalla, la energía del TouchPad y el Modo silencioso. Puede hacer clic en un icono del **Control Center** (Centro de control) para ajustar un modo de energía global y luego hacer clic en iconos individuales en el **Control Center** (Centro de control) para encender o apagar módulos, etc.

*La Tabla 6* ilustra la configuración básica de cada modo de energía. Si elige **User Defined** (Definido por el usuario) la configuración corresponderá al ajuste del sistema que ha seleccionado.



Modos		Power Saving (Ahorro de energía)	Flight (Vuelo)	Entertainment (Entretenimiento)	Quiet (Silencioso)	Performance (Rendimiento)	User Defined (Definido por el usuario)
Icono							
Plan de energía		Economizador	Equilibrado	Economizador	Economizador	Alto rendimiento	Definido por el usuario
Power Conservation Mode (Modo ahorro de energía)		Energy Star	BIOS predeterminado	Energy Star	Energy Star	Performance (Rendimiento)	
Silent (Silencioso)		Activado	Desactivado	Activado	Activado	Desactivado	
Brightness (Brillo)		14	42	100	42	100	
WLAN		Desactivado	Desactivado	Activado	Activado	Activado	
3G		Desactivado	Desactivado	Desactivado	Desactivado	Desactivado	
Cámara PC		Desactivado	Desactivado	Desactivado	Activado	Activado	
Touchpad		Activado	Activado	Desactivado	Activado	Activado	

Tabla 6 - Modos de energía



## Power Status (Estado de energía)

El icono **Estado de energía** mostrará si la alimentación actual viene dada por la batería o por el adaptador AC/DC enchufado en una toma de corriente. La barra de estado de energía muestra el estado actual de la carga de la batería.

## Brightness (Brillo)

El icono **Brillo** mostrará el nivel actual del brillo de la pantalla. Puede usar el control deslizante para ajustar el brillo de la pantalla o las combinaciones de teclas **Fn + F8/F9** o usar la combinación de teclas **Fn + F2** para apagar la retroiluminación LED (presione una tecla para volver encenderla). Tenga en cuenta que **Modo de energía** también puede afectar el brillo de la pantalla.

## Volume (Volumen)



El icono **Volumen** mostrará el nivel actual del volumen. También puede usar el control deslizante para ajustar el Volumen o las combinaciones de teclas **Fn + F5/F6** o la combinación de teclas **Fn + F4** para silenciar el volumen.

## Power Conservation (Ahorro de energía)

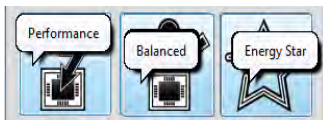
Este sistema soporta las características de administración de energía **Energy Star** que hace que los equipos (CPU, disco duro, etc.) entren en modos de ahorro de energía y suspensión tras el período de tiempo de inactividad designado. Haga clic en el botón **Performance** (Rendimiento), **Balanced** (Equilibrado) o Energy Star. Haga clic en un área del icono o presione una tecla en el teclado para salir del **Modo ahorro de energía** sin realizar cambios.



## Sleep (Suspend)

Haga clic en el botón Suspend para abrir los botones Hibernar  o Suspend  y haga clic en uno de esos botones para que el equipo entre en el modo de ahorro de energía elegido. Haga clic en un área del icono o presione una tecla en el teclado para salir del Modo ahorro de energía sin realizar cambios. Display Switch (Cambiar pantalla) .

Haga clic en el botón **Cambiar pantalla** para acceder al menú (o utilice la combinación de teclas  + **P**) y seleccione el modo de pantalla apropiado.

## Time Zone (Zona horaria)

Si hace clic en el botón **Zona horaria** accederá al panel de control **Fecha y hora** de *Windows*.

## Desktop Background (Fondo de pantalla)



Si hace clic en el botón **Fondo de pantalla** podrá cambiar la imagen del fondo del escritorio.

## TouchPad/cámara PC/módulo LAN Wireless /módulo Bluetooth/módulo 3.75G

Haga clic en cualquiera de estos botones para cambiar el estado de energía del TouchPad o módulo. Aparecerá una cruz en la esquina superior izquierda del icono  cuando esté apagado. Tenga en cuenta que el estado de energía de un módulo, y la energía del TouchPad, también quedan afectados por el **Modo de energía** seleccionado.

## Modo silencioso

Haga clic en el botón **Modo silencioso** para activar o desactivar el **Modo silencioso**. Puede usar el **Modo silencioso** para reducir el consumo de energía y el ruido del ventilador. Tenga en cuenta que el **Modo silencioso** puede quedar afectado por el **Modo de energía** seleccionado.

-  El Modo silencioso está DESACTIVADO
-  El Modo silencioso está ACTIVADO

Tenga en cuenta que el **Modo silencioso** puede reducir el rendimiento del equipo.

## Bloqueo mayúsculas/Bloqueo desplazamiento/ Bloqueo numérico

Haga clic en el botón para cambiar al modo de bloqueo apropiado.

# Mapa del sistema: Vistas frontal, izquierda, derecha, posterior e inferior (Modelo A)



Figura 6

## Vistas frontal, izquierda, derecha, posterior e inferior (Modelo A)

- |                                       |   |
|---------------------------------------|---|
| 1. Indicadores LED de encendido       | 11. Puerto USB 2.0                              |
| 2. Conector de entrada DC             | 12. Bahía de dispositivo óptico                 |
| 3. Puerto para monitor externo        | 13. Orificio de expulsión de emergencia         |
| 4. Conector LAN RJ-45                 | 14. Ranura del cierre de seguridad              |
| 5. Puerto de salida de HDMI           | 15. Batería                                     |
| 6. 2 Puertos USB 3.0                  | 16. Tapa de la bahía componente                 |
| 7. Rejilla                            | 17. Tapa de la bahía para el disco duro         |
| 8. Lector de tarjetas multi-en-1      | 18. Altavoces incorporados                      |
| 9. Conector de entrada para micrófono | 19. Tapa de la tarjeta USIM ( <b>opcional</b> ) |
| 10. Conector de salida de auriculares |   |



### Recalentamiento

Para evitar que su ordenador se recaliente compruebe que nada bloquea la(s) rejilla(s) con el equipo encendido.

### CPU

El usuario no debe manipular la CPU. El acceso a la CPU de cualquier modo puede anular su garantía.

# Mapa del sistema: Vistas frontal, izquierda, derecha, posterior e inferior (Modelo B)



Figura 7

## Vistas frontal, izquierda, derecha, posterior e inferior (Modelo B)

- |                                       |   |
|---------------------------------------|---|
| 1. Indicadores LED de encendido       | 11. Puerto USB 2.0                      |
| 2. Conector de entrada DC             | 12. Bahía de dispositivo óptico         |
| 3. Puerto para monitor externo        | 13. Orificio de expulsión de emergencia |
| 4. Conector LAN RJ-45                 | 14. Ranura del cierre de seguridad      |
| 5. Puerto de salida de HDMI           | 15. Batería                             |
| 6. 2 Puertos USB 3.0                  | 16. Tapa de la bahía componente         |
| 7. Rejilla                            | 17. Tapa de la bahía para el disco duro |
| 8. Lector de tarjetas multi-en-1      | 18. Altavoces incorporados              |
| 9. Conector de entrada para micrófono | 19. Tapa de la tarjeta USIM (opcional)  |
| 10. Conector de salida de auriculares |   |



### Expulsión de emergencia del disco

Si necesita expulsar un disco manualmente (p. ej. por un corte de corriente inesperado) puede introducir la punta de un clip en el orificio de expulsión de emergencia. No utilice la punta de un lápiz u otros objetos que puedan romperse y quedar atrapados en el orificio.

# Mapa del sistema: Vistas frontal, izquierda, derecha, posterior e inferior (Modelo C)



Figura 8 - Vistas frontal, izquierda, derecha, posterior e inferior (Modelo C)

- |                                       |   |
|---------------------------------------|---|
| 1. Indicadores LED de encendido       | 10. Conector de salida de auriculares   |
| 2. Conector de entrada DC             | 11. Puerto USB 2.0                      |
| 3. Puerto para monitor externo        | 12. Bahía de dispositivo óptico         |
| 4. Conector LAN RJ-45                 | 13. Orificio de expulsión de emergencia |
| 5. Puerto de salida de HDMI           | 14. Ranura del cierre de seguridad      |
| 6. 2 Puertos USB 3.0                  | 15. Batería                             |
| 7. Rejilla                            | 16. Tapa de la bahía componente         |
| 8. Lector de tarjetas multi-en-1      | 17. Tapa de la bahía para el disco duro |
| 9. Conector de entrada para micrófono | 18. Altavoces incorporados              |



## Puerto USB 3.0

El color del puerto USB 3.0 **6** es **azul**. USB 3.0 transfiere los datos mucho más rápido que USB 2.0 y es compatible con su antecesor USB 2.0.

# Módulo 3.75G/HSPA

(Sólo Modelos A & B)

Si ha incluido un **módulo opcional 3.75G/HSPA** en su opción de compra, siga las instrucciones siguientes para instalar la tarjeta USIM (suministrada por su proveedor de servicios) y luego instale la aplicación.

## Insertar la tarjeta USIM

1. **Apague** el ordenador y gírelo para **quitar la batería** ① (deslice los pestillos en la dirección indicada abajo y saque la batería).
2. Localice la tapa de la tarjeta USIM y afloje el tornillo ②, y quite la tapa de la tarjeta USIM ③.



Figura 9 - Quitar la batería y la tapa de la tarjeta USIM

3. Inserte la tarjeta USIM como lo haría en un teléfono móvil.

4. Deslice SIMLOCK hacia la bisagra (en la dirección a la flecha ilustrada en **la Figura 10**) para soltar el bloqueo y levantarlo.
5. Inserte la tarjeta USIM y cierre SIMLOCK.

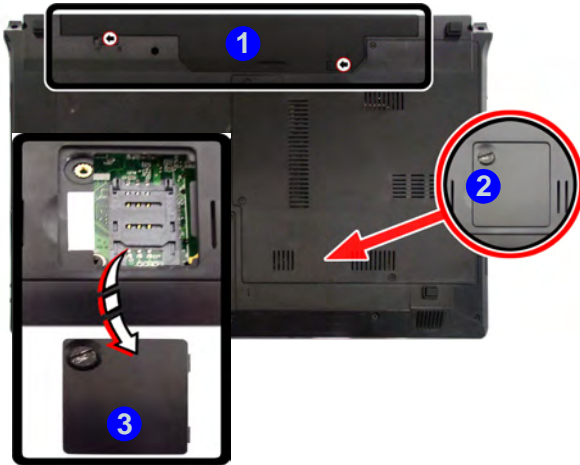

Figura 10 - Desbloquear SIMLOCK

6. Bloquee SIMLOCK presionando en la dirección de la flecha de **la Figura 11** hasta que encaje en su posición de bloqueo.

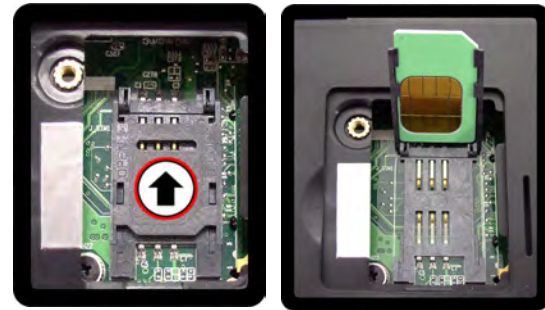

Figura 11 - Bloquear SIMLOCK

7. Vuelva a colocar la tapa, el tornillo y la batería.

# Instalación de controladores

El disco *Device Drivers & Utilities + User's Manual* contiene los controladores y utilitarios necesarios para utilizar el ordenador correctamente. Inserte el disco y haga clic en **Install Drivers** (botón), u **Option Drivers** (botón) para acceder al menú de controladores opcional. Instale los controladores en el orden indicado en *la Figura 12*. Haga clic para seleccionar los controladores que desea instalar (debería anotar los controladores conforme los instala). **Nota:** Si necesita reinstalar un controlador, debería desinstalar el controlador antes.

## Instalación manual del controlador

Haga clic en el botón **Browse CD/DVD** en la aplicación *Drivers Installer* y busque el archivo ejecutable en la carpeta de controladores apropiada.

Si durante el procedimiento de instalación aparece una ventana **Nuevo hardware encontrado**, haga clic en **Cancelar** para cerrar la ventana y siga con el procedimiento de instalación.



Figura 12 - Instalación de controladores



### Directrices generales para la instalación del controlador

Como guía general, siga las instrucciones predeterminadas en pantalla para cada controlador (p.ej. **Siguiente > Siguiente > Finalizar**) a menos que sea usuario avanzado. En muchos casos necesitará reiniciar para instalar el controlador.



Asegúrese de que los módulos (p.ej. cámara PC, WLAN o 3.75G/HSPA) estén **ENCENDIDOS** antes de instalar el controlador apropiado.

### Windows Update

Tras instalar todos los controladores asegúrese de haber habilitado **Windows Update** para obtener las últimas actualizaciones de seguridad, etc. (todas las actualizaciones incluirán los últimos **parches** de Microsoft).



# Solución de problemas

Problema	Posible causa - Solución
<p>Los módulos <b>WLAN, Bluetooth</b> y <b>3.75G/HSPA</b> no pueden detectarse.</p>	<p><i>El (Los) módulo(s) está(n) desactivado(s).</i> Compruebe el indicador LED  y/o el indicador de la tecla de función para ver si el módulo WLAN/Bluetooth/3.75G/HSPA está apagado o encendido (vea <a href="#">la Tabla 2 en la página 68</a> y <a href="#">la Tabla 5 en la página 70</a>). Si el indicador LED está apagado, entonces pulse la(s) combinación(es) <b>Fn + F11 (WLAN)</b>, <b>Fn + F12 (Bluetooth)</b> o <b>Fn +  (3.75G/HSPA)</b> para activar el módulo(s) (vea <a href="#">la Tabla 5 en la página 70</a>).</p>
<p>El módulo <b>Bluetooth</b> está <b>apagado</b> tras reanudar desde la Suspensión.</p>	<p><i>El estado predeterminado del módulo Bluetooth será apagado tras reanudar desde el estado de ahorro de energía Suspensión.</i> Utilice la combinación de teclas (<b>Fn + F12</b>) para encender el módulo Bluetooth tras reanudar el ordenador desde Suspensión.</p>
<p>Un archivo no puede copiarse a o desde un dispositivo conectado con <b>Bluetooth</b>.</p>	<p><i>La transferencia de datos entre el ordenador y un dispositivo con Bluetooth se realiza <b>sólo en una dirección (no soporta la transferencia de datos simultánea)</b>.</i> Si copia un archivo de su ordenador a un dispositivo con Bluetooth, no podrá copiar un archivo del dispositivo Bluetooth a su ordenador hasta que se haya completado el proceso de transferencia del ordenador.</p>
<p>Los archivos de vídeo capturados de la <b>cámara PC</b> ocupan demasiado espacio en el disco.</p>	<p>Tenga en cuenta que capturar archivos de vídeo de alta resolución requiere una cantidad sustancial de espacio en el disco para cada archivo.</p> <p>Tenga en cuenta que el sistema <b>Windows</b> requiere un mínimo de <b>15GB</b> de espacio libre en la partición del sistema <b>unidad C:</b>. Se recomienda que guarde el archivo de vídeo capturado en una ubicación distinta a la <b>unidad C:</b>, limite el tamaño de archivo del vídeo capturado o reduzca la resolución del vídeo (<b>Options &gt; Video Capture Pin... &gt; Tamaño de salida</b>).</p>



# Especificaciones



## Información actualizada de especificaciones

Las especificaciones listadas en esta sección son correctas en el momento de publicación. Ciertas opciones (particularmente tipos/velocidades de procesadores) pueden cambiar o actualizarse según la fecha de lanzamiento del fabricante. Diríjase a su centro de servicios para más detalles.

### Opciones de procesadores

#### Procesador Intel® Core™ i7

##### i7-3612QM (2,10GHz)

Caché de nivel 3 de 6MB, 22nm, DDR3-1600MHz, TDP 35W

##### i7-3520M (2,90GHz)

Caché de nivel 3 de 4MB, 22nm, DDR3-1600MHz, TDP 35W

#### Procesador Intel® Core™ i5

##### i5-3360M (2,80GHz), i5-3320M (2,60GHz),

##### i5-3210M (2,50GHz)

Caché de nivel 3 de 3MB, 22nm, DDR3-1600MHz, TDP 35W

#### Procesador Intel® Core™ i3

##### i3-3110M (2,40GHz)

Caché de nivel 3 de 3MB, 22nm, DDR3-1600MHz, TDP 35W

#### Procesador Intel® Core™ i7

##### i7-2620M (2,7GHz)

Caché de nivel 3 de 4MB, 32nm, DDR3-1333MHz, TDP 35W

#### Procesador Intel® Core™ i5

##### i5-2540M (2,60GHz), i5-2520M (2,50GHz),

##### i5-2450M (2,50GHz), i5-2430M (2,40GHz),

##### i5-2410M (2,30GHz)

Caché de nivel 3 de 3MB, 32nm, DDR3-1333MHz, TDP 35W

#### Procesador Intel® Core™ i3

##### i3-2370M (2,40GHz), i3-2350M (2,30GHz),

##### i3-2330M (2,20GHz), i3-2310M (2,10GHz)

Caché de nivel 3 de 3MB, 32nm, DDR3-1333MHz, TDP 35W

#### Procesador Intel® Pentium®

##### B970 (2,30GHz), B960 (2,20GHz), B950

##### (2,10GHz), B940 (2,00GHz)

Caché de nivel 3 de 2MB, 32nm, DDR3-1333MHz, TDP 35W

#### Procesador Intel® Celeron®

##### B840 (1,90GHz), B815 (1,60GHz), B810

##### (1,60GHz), B800 (1,50GHz)

Caché de nivel 3 de 2MB, 32nm, DDR3-1333MHz, TDP 35W

##### B720 (1,70GHz), B710 (1,60GHz)

Caché de nivel 3 de 1,5MB, 32nm, DDR3-1333MHz, TDP 35W

### Núcleo logic

Chipset Intel® HM65

### BIOS

AMI BIOS (SPI Flash ROM de 48Mb)

### Memoria

Dos zócalos de 204 pins SODIMM, para memoria **DDR3 1333/1600MHz**

Memoria expansible hasta 8GB

(La frecuencia de operación de memoria real depende del FSB del procesador.)

## LCD

### **Modelo A:**

14" (35,56cm) HD TFT LCD

### **Modelo B:**

15,6" (39,62cm) HD/ HD+/ FHD TFT LCD

### **Modelo C:**

17,3" (43,94cm) HD+/ FHD TFT LCD

## Adaptador de vídeo

### **GPU integrada de Intel®**

*(La GPU depende del procesador)*

#### **Intel® HD Graphics 3000**

Frecuencia dinámica (Tecnología de memoria de vídeo dinámica Intel hasta 1,7GB)

Compatible con DirectX® 10

#### **Intel® HD Graphics 4000**

Frecuencia dinámica (Tecnología de memoria de vídeo dinámica Intel hasta 1,7GB)

Compatible con DirectX® 11

## Seguridad

Ranura para cierre de seguridad (tipo Kensington®)

Contraseña de BIOS

## Audio

Interfaz compatible HDA (Sonido Intel de alta definición)

2 altavoces incorporados

Micrófono incorporado

## Dispositivos de almacenamiento

**(Opción de fábrica)** Una unidad de dispositivo óptico de 12,7mm(h) intercambiable (módulo unidad Super Multi/ módulo unidad combo Blu-Ray)

Un HDD SATA intercambiable de 2,5" 9,5mm (h)

## Dispositivo puntero

Touchpad incorporado

## Teclado

### **Modelo A:**

Teclado "Win Key" (con teclado numérico incorporado)

### **Modelos B & C:**

Teclado "Win Key" de tamaño completo (con teclado numérico)

## Interfaz

Un puerto de salida HDMI

Un conector de salida de altavoces/ auriculares

Un conector de entrada para micrófono

Un conector LAN RJ-45

Un puerto para monitor externo

Dos puertos USB 3.0

Un puerto USB 2.0

Un conector de entrada DC

## Comunicaciones

LAN Ethernet de 1Gbit incorporada

**(Opción de fábrica)** Módulo cámara PC USB de 300K/1,3M píxeles

**(Opción de fábrica)** Módulo Mini-Card 3.75G/HSPA (**Sólo Modelos A & B**)

### **Módulos Half Mini-Card WLAN/ Bluetooth:**

**(Opción de fábrica)** Bluetooth 4.0 y LAN inalámbrica (**802.11b/g/n**) Intel® Centrino® Wireless-N 2230

**(Opción de fábrica)** Bluetooth 4.0 y LAN inalámbrica (**802.11b/g/n**) Intel® Centrino® Wireless-N 135

**(Opción de fábrica)** LAN inalámbrica (**802.11b/g/n**) (tercera parte)

**(Opción de fábrica)** Bluetooth 3.0 y LAN Inalámbrica (**802.11b/g/n**) (tercera parte)

## Ranuras Mini-Card

### **Modelos A & B:**

Ranura 1 para módulo LAN inalámbrica o módulo combo Bluetooth y LAN Inalámbrica

**(Opción de fábrica)** Ranura 2 para módulo 3.75G/HSPA

### **Modelo C:**

Ranura 1 para módulo LAN inalámbrica o módulo combo Bluetooth y LAN Inalámbrica

## Lector de tarjetas

Módulo lector de tarjetas multi-en-1

MMC (MultiMedia Card) / RS MMC

SD (Secure Digital)/ Mini SD/ SDHC/  
SDXC

MS (Memory Stick) / MS Pro / MS Duo

## Alimentación

Batería de Litio-Ion inteligente de 6  
elementos, 48,84WH

**(Opción de fábrica)** Batería de Litio-Ion  
inteligente de 6 elementos, 62,16WH

Adaptador de AC/DC autodetector de  
corriente

Entrada AC: 100-240V, 50-60Hz

Salida DC: 19V, 3,42A O 18,5V, 3,5A **(65W)**

## Especificaciones del ambiente

### Temperatura

En funcionamiento: 5°C - 35°C

Apagado: -20°C - 60°C

### Humedad relativa

En funcionamiento: 20% - 80%

Apagado: 10% - 90%

## Dimensiones y Peso

### Modelo A:

340 (a) x 238 (l) x 13,9 - 31,8 (h) mm

2,2kgs (con batería de 48,84WH & unidad  
óptica)

O

340 (a) x 238 (l) x 26,25 - 34,7 (h) mm

2,2kgs (con batería de 48,84WH & unidad  
óptica)

O

341 (a) x 238,5 (l) x 16 - 34 (h) mm

2,2 kgs (con batería de 48,84WH & unidad  
óptica)

O

340 (a) x 238 (l) x 25,05- 33,5 (h) mm

2,15 kgs (con batería de 48,84WH & unidad  
óptica)

O

340 (a) x 238 (l) x 12 - 30,2 (h) mm

2,15 kgs (con batería de 48,84WH & unidad  
óptica)

### Modelo B:

374 (a) x 250 (l) x 14,3 - 34,1 (h) mm

2,3kgs (con batería de 48,84WH & unidad  
óptica)

O

374 (a) x 250 (l) x 20 - 37,2 (h) mm

2,6kgs (con batería de 48,84WH & unidad  
óptica)

### Modelo C:

413 (a) x 270 (l) x 14 - 40,5 (h) mm

2,9kgs (con batería de 48,84WH & unidad  
óptica)



## Informazioni su questa guida rapida

Questa guida rapida rappresenta un'introduzione rapida all'avvio del sistema. Si tratta di un supplemento e non di una sostituzione del *Manuale per l'utente* completo in lingua inglese nel formato Adobe Acrobat, memorizzato sul disco *Device Drivers & Utilities + User's Manual* fornito a corredo del computer. Inoltre, questo disco contiene i driver e le utilità necessari per il corretto uso del computer (**Nota:** La società si riserva il diritto di revisionare la presente pubblicazione o di modificarne il contenuto senza preavviso).

È possibile che alcune o tutte le funzionalità del computer siano già state configurate. In caso contrario, o se si sta pianificando di riconfigurare (o reinstallare) componenti del sistema, fare riferimento al *Manuale utente* completo. Il disco *Device Drivers & Utilities + User's Manual* non contiene il sistema operativo.

## Informazioni legali e di sicurezza

Prestare particolare attenzione alle informative legali e di sicurezza contenute nel manuale dell'utente che si trova sul disco *Device Drivers & Utilities + User's Manual*.

© Febbraio 2012

## Marchi registrati

**Intel** ed **Intel Core** sono marchi/marchi registrati della Intel Corporation.

## Istruzioni per la custodia e il funzionamento

Il computer notebook è abbastanza rigido, ma è possibile che possa essere danneggiato. Per evitare qualsiasi danno, attenersi ai seguenti suggerimenti:

- **Non lasciarlo cadere ed evitare urti.** Se il computer cade, è possibile che il telaio e i componenti possano esserne danneggiati.
- **Tenerlo all'asciutto e non provocarne il surriscaldamento.** Tenere il computer e l'alimentazione lontani da ogni tipo di impianto di riscaldamento. Si tratta di un apparato elettrico. Se acqua o altri liquidi dovessero penetrarvi, esso potrebbe risultarne seriamente danneggiato.
- **Evitare le interferenze.** Tenere il computer lontano da trasformatori ad alta capacità, motori elettrici e altri intensi campi magnetici. Ciò ne può impedire il corretto funzionamento e danneggiare i dati.
- **Attenersi alle corrette procedure di lavoro con il computer.** Spegnerne il computer correttamente e non dimenticare di salvare il proprio lavoro. Ricordare di salvare frequentemente i propri dati poiché essi potrebbero essere persi nel caso in cui la batteria si esaurisse.

### Assistenza

Ogni tentativo di riparare da soli il computer può annullare la garanzia ed esporre l'utente a scosse elettriche. Per l'assistenza rivolgersi solo a personale tecnico qualificato, in particolar modo nelle situazioni seguenti:

- Quando il cavo di alimentazione o l'adattatore AC/DC è danneggiato o logorato.
- Se il computer è stato esposto alla pioggia o ad altri liquidi.
- Se il computer non funziona normalmente dopo aver seguito correttamente le istruzioni operative.
- Se il computer è caduto o si è danneggiato (non toccare il liquido velenoso in caso di rottura dello schermo LCD).

- Se c'è un odore non usuale, calore o fumo che fuoriesce dal computer.

### Informazioni di sicurezza

- Utilizzare esclusivamente un adattatore approvato per l'utilizzo di questo computer.
- Utilizzare solo il cavo di alimentazione e le batterie indicate in questo manuale. Non gettare le batterie nel fuoco, poiché potrebbero esplodere. Fare riferimento alle normative locali per istruzioni speciali in tema di smaltimento rifiuti.
- Non continuare a usare in alcun modo una batteria che sia caduta in terra o che sembri danneggiata (es. piegata o torta). Anche se il computer continua a funzionare con una batteria danneggiata, questa può provocare danni ai circuiti risultanti in pericolo di incendio.
- Assicurarsi che il computer sia completamente spento prima di inserirlo in una borsa da viaggio (o in un contenitore simile).
- Prima di pulire il computer ricordare sempre di rimuovere la batteria e di scollegare il computer da qualsiasi fonte di alimentazione esterna, da periferiche e altri cavi (includere linee telefoniche).
- Per pulire il computer utilizzare solo un panno morbido e pulito, evitando di applicare detersivi direttamente sul computer. Non utilizzare detersivi volatili (distillati di petrolio) o abrasivi su qualsiasi parte del computer.
- Non provare a riparare il pacco batteria. Fare riferimento sempre all'assistenza tecnica o a personale qualificato per la riparazione o la sostituzione del pacco batteria.
- Si noti che nei computer che hanno un logo elettroimpresso LCD in rilievo, questo è coperto da un adesivo protettivo. Nell'uso quotidiano e con il passare del tempo, questo adesivo potrebbe deteriorarsi e il logo sottostante potrebbe avere dei bordi acuminati. In questo caso, fare attenzione quando si maneggia il computer ed evitare di toccare il logo elettroimpresso LCD in rilievo. Evitare di inserire altri oggetti nella borsa di trasporto poiché potrebbero sfregare contro la copertura del computer durante il trasporto. Se si sviluppano parti consumate e logorate, contattare il centro di assistenza.

## Precauzioni relative alla batteria ai polimeri

Le informazioni seguenti sono molto importanti e si riferiscono unicamente alle batterie ai polimeri e, ove applicabile, hanno priorità rispetto alle precauzioni generali relative alle batterie.

- Le batterie ai polimeri possono espandersi o gonfiarsi leggermente, tuttavia questo fa parte del meccanismo di sicurezza della batteria e non deve essere causa di preoccupazione.
- Maneggiare le batterie ai polimeri in modo corretto nel loro utilizzo. Non utilizzare batterie ai polimeri in ambienti con temperature elevate e non conservare le batterie inutilizzate per periodi di tempo prolungati.



### Smaltimento della batteria & Attenzione

Il prodotto acquistato contiene una batteria ricaricabile. La batteria è riciclabile. Al termine della durata di uso, in base alle diverse leggi locali e statali, può essere illegale smaltire questa batteria insieme ai rifiuti comuni. Controllare i requisiti previsti nella propria zona consultando i funzionari locali addetti allo smaltimento dei rifiuti solidi per le opzioni di riciclo o lo smaltimento corretto.

Pericolo di esplosione in caso sostituzione errata della batteria. Sostituire solamente con lo stesso tipo o con uno analogo raccomandato dal produttore. Eliminare la batteria usata seguendo le istruzioni del produttore.

# Guida di avvio rapido

1. Eliminare tutti i materiali di imballo.
2. Appoggiare il computer su una superficie stabile.
3. Inserire la batteria e verificare che sia bloccata in posizione.
4. Collegare bene le periferiche che si desidera usare con il computer (per esempio tastiera e mouse) alle porte corrispondenti.
5. Collegare l'adattatore AC/DC al jack di ingresso DC situato alla sinistra del computer, quindi inserire il cavo di alimentazione AC in una presa e collegare il cavo di alimentazione AC all'adattatore AC/DC.
6. Con una mano sollevare con cautela il coperchio/LCD fino a un angolo di visione comodo (non superare i 130 gradi), mentre con l'altra mano (come illustrato nella **Figura 1**) si mantiene la base del computer (**Nota: Non sollevare mai** il computer tenendolo dal coperchio/LCD).
7. Premere il pulsante di alimentazione per accendere.

## Software del sistema

È possibile che il software sia già pre-installato sul computer. In caso contrario, oppure in casi di riconfigurazione del computer per un sistema diverso, questo manuale si riferisce a **Microsoft Windows 7**.

## Differenze dei modelli

Questa serie di notebook comprende diversi modelli che variano leggermente per stile di design, colorazioni e aspetto generale. Si noti che il proprio computer potrebbe essere leggermente diverso da quello rappresentato nelle figure di questa documentazione. Tutte le porte, i jack, gli indicatori, le caratteristiche tecniche e le funzioni generali sono uguali per tutti gli stili di design.

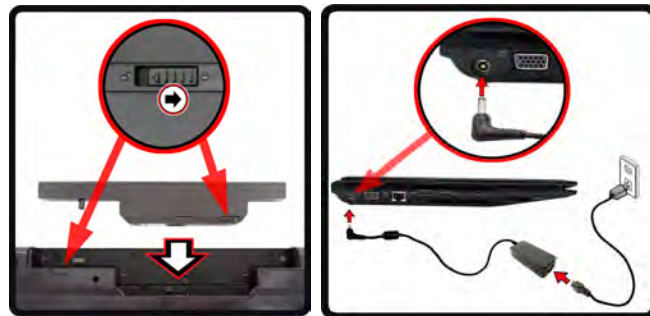

**Figura 1 - Apertura del coperchio/LCD/Computer con alimentatore AC/DC collegato**



### Spegnimento

È importante tenere presente che è sempre necessario spegnere il computer scegliendo il comando **Arresta il sistema** disponibile dal menu **Start**.

In questo modo si evitano problemi al sistema o al disco rigido.



## Differenze dei modelli

Questa serie di notebook comprende **tre** tipi di modelli differenti che variano tra loro per le caratteristiche indicate nella tabella seguente. Si noti che il proprio modello potrebbe essere leggermente diverso da quelli raffigurati nell'intero manuale.

Funzionalità	Modello A	Modello B	Modello C
<b>Tipo di schermo LCD</b>	14,0" (35,56cm) HD	15,6" (39,62cm) HD/HD+/FHD	17,3" (43,94cm) HD+/FHD
<b>Dimensioni fisiche &amp; peso</b>	340 (B) x 238 (T) x 13,9 - 31,8 (H) mm 2,2kg (con batteria 48,84WH & unità ottica) ○ 340 (B) x 238 (T) x 26,25 - 34,7 (H) mm 2,2kg (con batteria 48,84WH & unità ottica) ○ 341 (B) x 238,5 (T) x 16 - 34 (H) mm 2,2kg (con batteria 48,84WH & unità ottica)	374 (larghezza) x 250 (profondità) x 14,3 - 34,1 (altezza) mm (min) 2,3kg (con batteria 48,84WH & unità ottica) ○ 374 (larghezza) x 250 (profondità) x 20 - 37,2 (altezza) mm (min) 2,6kg (con batteria 48,84WH & unità ottica)	413 (larghezza) x 270 (profondità) x 14 - 40,5 (altezza) mm (min) 2,9kg (con batteria 48,84WH & unità ottica)

Tabella 1 - Differenze dei modelli

# Descrizione del sistema: Vista anteriore con pannello LCD aperto (Modello A)



Figura 2  
Vista anteriore con pannello  
LCD aperto (Modello A)

1. Camera PC (opzionale)
2. Schermo LCD
3. Pulsante di alimentazione
4. Pulsanti Hot-Key (solo Design I)
5. Indicatori LED di stato
6. Tastiera
7. Microfono incorporato
8. Touchpad e pulsanti



Si noti che l'area operativa valida del touchpad e dei pulsanti è quella indicata all'interno delle linee tratteggiate sopra.

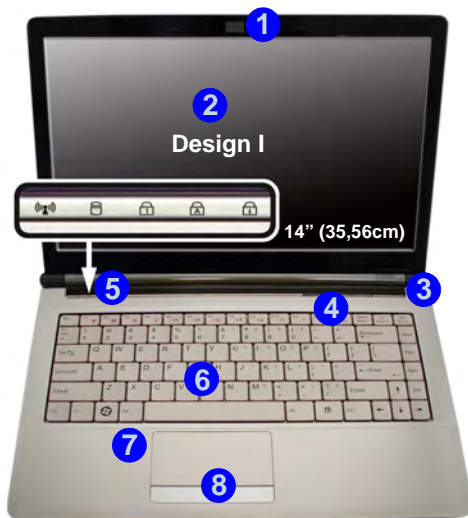
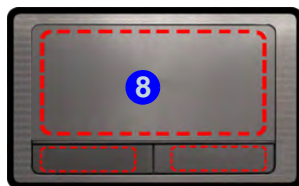

## Funzionamento del dispositivo senza fili a bordo di un aereo

Solitamente l'uso di qualsiasi dispositivo di trasmissione elettronica è proibito a bordo di un aereo. **Accertarsi che i moduli wireless siano spenti quando si utilizza il computer in aereo.**

Utilizzare la combinazione di tasti appropriata per disattivare i moduli WLAN/Bluetooth/3.75G/HSPA e controllare l'indicatore visivo per vedere se i moduli sono alimentati o meno (vedere [la Tabella 5 a pagina 90](#)).

## Descrizione del sistema: Vista anteriore con pannello LCD aperto (Modelli B & C)



Figura 3 - Vista anteriore con pannello LCD aperto (Modelli B & C)

1. Camera PC (opzionale)
2. Schermo LCD
3. Pulsante di alimentazione
4. Indicatori LED di stato
5. Tastiera
6. Microfono incorporato
7. Touchpad e pulsanti

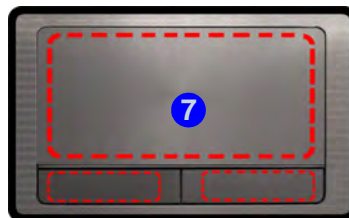

Si noti che l'area operativa valida del touchpad e dei pulsanti è quella indicata all'interno delle linee tratteggiate sopra.

# Indicatori LED

Gli indicatori LED sul computer segnalano importanti informazioni relative allo stato corrente del computer.







Icona	Colore	Descrizione
 <p><b>Modelli B &amp; C Modello A - Design I</b></p>		
 <p><b>Modello A - Design II</b></p>		
	Verde	Il modulo LAN Wireless è attivo
	Arancione	Il modulo Bluetooth è attivo
	Verde	Il disco rigido è in uso
	Verde	La funzione blocco numerico (tastierino numerico) è attivata
	Verde	Bloc Maiusc è attivato
	Verde	Bloc Scorr è attivato

Tabella 2 - Indicatori LED di stato

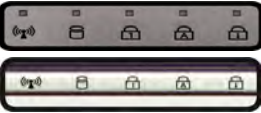

Icona	Colore	Descrizione
		
	Arancione	L'alimentatore è collegato
	Verde	Il computer è acceso
	Verde lampeggiante	Il computer è in modalità <b>Sospensione</b>
	Arancione	La batteria è in carica
	Verde	Batteria completamente carica
	Arancione lampeggiante	La batteria ha raggiunto lo stato critico di carica bassa

Tabella 3 - Indicatori LED alimentazione

# Pulsanti Hot-Key

(Solo Modello A - Design I)

I pulsanti Hot-Key forniscono accesso immediato al browser Internet predefinito e al programma di posta elettronica. Inoltre consentono di attivare/disattivare la **Modalità silenziosa**/il **modulo LAN wireless** con la pressione di un pulsante quick.







Pulsante Hot-Key	Funzione
	
	*Attivare il programma di posta elettronica predefinito
	Attivare il browser Internet predefinito
 	**Attivazione/disattivazione Modalità silenziosa   O Attivare/disattivare il modulo LAN wireless
*Si noti che in <b>Windows 7</b> senza Outlook/Outlook Express installato, questo pulsante non ha alcuna funzione. Se Outlook/Outlook Express vengono installati, il pulsante attiverà l'applicazione. **Quando attivata, la <b>Modalità silenziosa</b> riduce il rumore della ventola e consente di ridurre il consumo energetico. Tuttavia è possibile che le prestazioni del computer subiscano un calo.	

Tabella 4 - Pulsanti Hot-Key (Modello A - Design I)

# Tastiera

Nella tastiera (**Modello A**) è stato integrato un tastierino numerico per un facile inserimento dei numeri. Premere **Fn + Bloc Num** per commutare l'attivazione e la disattivazione della tastiera numerica. Dispone anche di tasti funzione che consentono di cambiare istantaneamente le funzionalità operative.

La tastiera (**Modelli B & C**) è dotata di un tastierino numerico (sul lato destro della tastiera) per facilitare l'immissione di dati numerici. Premere **Fn + Bloc Num** per commutare l'attivazione e la disattivazione della tastiera numerica. Dispone anche di tasti funzione che consentono di cambiare istantaneamente le funzionalità operative.



Modello A



Modelli B & C

Figura 4 - Tastiera

# Tasti funzione

I tasti funzione (da **F1** a **F12**) agiscono come Hot-Key quando premuti tenendo premuto il tasto **Fn**. In aggiunta alle combinazioni di tasti funzione base, quando è installato il driver hot key (HotKey Driver) sono disponibili gli indicatori visivi.

Tasti	Tasti funzione e indicatori visivi		Tasti	Funzione/indicatori visivi	
Fn + ~	Play/pausa (nei programmi audio/video)		Fn + F8/F9	Riduzione/Aumento luminosità LCD	
Fn +	Attiva/disattiva il modulo 3.75G/HSPA	 	Fn + F10	Attiva/disattiva la camera PC	 
Fn + F1	Attiva/disattiva il touchpad	 	Fn + F11	Attiva/disattiva il modulo LAN wireless	 
Fn + F2	Spegne la retroilluminazione dello schermo LCD (premere un tasto o utilizzare il touchpad per ripristinare lo schermo)		Fn + F12	Attiva/disattiva il modulo Bluetooth	 
Fn + F3	Commutazione mute	 	Fn + Bloc Num	Attiva/disattiva il tastierino numerico	 
Fn + F4	Commutazione Sospendi		Fn + Bloc Scorr	Attiva/disattiva il blocco dello scorrimento	 
Fn + F5/F6	Riduzione/Aumento volume audio			Attiva/ disattiva maiuscolo	 
Fn + F7	Commutazione display		Fn + Esc	Attiva disattiva Control Center (Centro di controllo) (vedere <a href="#">la pagina 105</a> )	

Tabella 5 - Tasti funzione e indicatori visivi

# Control Center (Centro di controllo)

Premere la combinazione di tasti **Fn + Esc** oppure fare doppio clic sull'icona  nell'area di notifica della barra delle applicazioni per attivare/disattivare il **Control Center** (Centro di controllo). Il **Control Center** (Centro di controllo) consente di accedere rapidamente ai controlli utilizzati più frequentemente, e di attivare/disattivare velocemente i vari moduli del computer.



Figura 5 - Control Center



I moduli WLAN e Bluetooth sono disattivati

Fare clic su uno dei pulsanti per attivare/disattivare i moduli (ad esempio il Touchpad o la fotocamera). Fare clic su **Power Conservation Modes** (Modalità di risparmio energetico) per selezionare le modalità **Performance** (Prestazioni), **Balanced** (Bilanciate) o **Energy Star**. Per chiudere la schermata **Power Conservation Modes** (Modalità di risparmio energetico) è sufficiente fare clic in un'area vuota dell'icona o premere un tasto sulla tastiera. Fare clic sui pulsanti (oppure semplicemente fare clic e tenere premuto il tasto del mouse) per regolare il cursore di Luminosità (**Brightness**)/**Volume**. Fare clic su **Display Switch** (Switch visualizzazione)/**Time Zone** (Fuso orario)/**Desktop Background** (Sfondo del desktop) per aprire il pannello di controllo di *Windows* desiderato. Fare clic sul pulsante **Sospensione** per passare il computer nelle modalità **Ibernazione** o **Sospensione**.

## Modalità risparmio energia

È possibile impostare una **Modalità risparmio energia** facendo clic sull'icona corrispondente nella parte superiore del **Control Center** (Centro di controllo). Ciascuna modalità di risparmio energetico influenza lo stato di alimentazione di moduli (WLAN, 3G o camera), luminosità dello schermo, potenza del TouchPad e Modalità silenziosa. È possibile fare clic su un'icona del **Control Center** (Centro di controllo) per impostare una modalità di risparmio energetico generale e quindi scegliere le singole icone del **Control Center** (Centro di controllo) per attivare/disattivare i moduli e così via.

**La Tabella 6** illustra le impostazioni di base di ciascuna modalità di risparmio energetico. Se si sceglie **User Defined** (Definita dall'utente), le impostazioni corrisponderanno alle impostazioni di sistema selezionate.













Modalità	Power Saving (Risparmio energetico)	Flight (Volo)	Entertainment (Svago)	Quiet (Non interattivo)	Performance (Prestazioni)	User Defined (Definita dall'utente)
Icona						
Combinazione per il risparmio di energia	Risparmio di energetico	Bilanciato	Risparmio di energetico	Risparmio di energetico	Prestazioni elevate	Definita dall'utente
Power Conservation Mode (Modalità di risparmio energetico)	Energy Star	Predefinite del BIOS	Energy Star	Energy Star	Performance (Prestazioni)	
Silent (Silenziosa)	 Attivata	Disattivata	Attivata	Attivata	Disattivata	
Brightness (Luminosità)	 14	42	100	42	100	
WLAN	 Disattivata	Disattivata	Attivata	Attivata	Attivata	
3G	 Disattivata	Disattivata	Disattivata	Disattivata	Disattivata	
Camera PC	 Disattivata	Disattivata	Disattivata	Attivata	Attivata	
TouchPad	 Attivata	Attivata	Disattivata	Attivata	Attivata	

Tabella 6 - Modalità risparmio energia



## Power Status (Stato di alimentazione)

L'icona **Stato di alimentazione** viene visualizzata se attualmente il computer è alimentatore con la batteria, oppure mediante l'alimentatore collegato in una presa funzionante. La barra dello stato di alimentazione mostra la carica corrente della batteria.

## Brightness (Luminosità)

L'icona **Luminosità** mostra il livello di luminosità corrente dello schermo. È possibile utilizzare la barra di scorrimento per regolare la luminosità dello schermo o le combinazioni di tasti **Fn + F8/F9**, oppure utilizzare la combinazione di tasti **Fn + F2** per disattivare la retroilluminazione LED (premere un tasto qualsiasi per riattivarla). Si noti che anche la luminosità dello schermo viene influenzata dalla Modalità di risparmio energetico selezionata.

## Volume (Volume)



L'icona **Volume** mostra il livello di volume corrente. È possibile utilizzare la barra di scorrimento per regolare il Volume o le combinazioni di tasti **Fn + F5/F6**, oppure utilizzare la combinazione di tasti **Fn + F4** per disattivare totalmente l'audio.

## Power Conservation (Conservazione dell'energia)

Il sistema supporta le funzionalità della gestione energetica **Energy Star** che pone i computer (CPU, disco rigido ecc.) in una modalità di sospensione a basso consumo dopo un certo periodo di inattività impostato. Fare clic sul pulsante **Prestazioni**, **Bilanciato** o **Energy Star**. Fare clic in un'area vuota dell'icona o premere un tasto sulla tastiera per uscire dalla **Modalità di conservazione dell'energia** senza apportare alcuna modifica.



## Sospensione

Fare clic sul pulsante **Sospensione** per mostrare i pulsanti Ibernazione  e Sospensione , quindi scegliere uno dei pulsanti per porre il computer nella modalità di risparmio energetico desiderata. Fare clic in un'area vuota dell'icona o premere un tasto sulla tastiera per uscire dalla Modalità di conservazione dell'energia senza apportare alcuna modifica.

## Display Switch (Switch visualizzazione)

Fare clic sul pulsante **Switch visualizzazione** per accedere al menu (o utilizzare la combinazione di tasti  + **P**) e selezionare la modalità di visualizzazione appropriata..

## Time Zone (Fuso orario)

Il pulsante **Fuso orario** consente di accedere al pannello di controllo di **Windows Data e ora**.

## Desktop Background (Sfondo del desktop)



Il pulsante **Sfondo del desktop** consente di cambiare l'immagine sullo sfondo del desktop.

## TouchPad/camera PC/modulo LAN wireless/modulo Bluetooth/modulo 3.75G

Fare clic su uno di questi pulsanti per cambiare lo stato di risparmio energetico del TouchPad o dei moduli. Quando disattivata, sull'angolo superiore sinistro dell'icona  compare un segno di spunta. Si noti che lo stato di risparmio energetico di un modulo e la potenza del TouchPad viene influenzato anche dalla **Modalità di risparmio energetico** selezionata.

## Modalità silenziosa

Utilizzare il pulsante **Modalità silenziosa** per attivare/disattivare la **Modalità silenziosa**. È possibile utilizzare la **Modalità silenziosa** per ridurre il consumo energetico e il rumore delle ventole. Si noti che la **Modalità silenziosa** viene influenzata dalla **Modalità di risparmio energetico** selezionata.

-  La modalità silenziosa è DISATTIVATA
-  La modalità silenziosa è ATTIVATA

Si noti che la **Modalità silenziosa** può ridurre le prestazioni del computer.

## Bloc Maiusc/Bloc Scorr/Bloc Num

Utilizzare questi pulsanti per attivare/disattivare la funzione di blocco corrispondente.

# Descrizione del sistema: Vista anteriore, sinistra, destra, posteriore e inferiore (Modello A)



Figura 6 - Vista anteriore, sinistra, destra, posteriore e inferiore (Modello A)

- |                                 |  |
|---------------------------------|--|
| 1. Indicatori LED alimentazione | 11. Porta USB 2.0                          |
| 2. Jack di ingresso DC          | 12. Bay unità ottica                       |
| 3. Porta per monitor esterno    | 13. Foro di espulsione di emergenza        |
| 4. Jack RJ-45 per LAN           | 14. Slot blocco di sicurezza               |
| 5. Porta uscita HDMI            | 15. Batteria                               |
| 6. 2 Porte USB 3.0              | 16. Coperchio bay Component                |
| 7. Ventola                      | 17. Coperchio bay disco rigido             |
| 8. Lettore di schede multi-in-1 | 18. Altoparlanti incorporati               |
| 9. Jack ingresso del microfono  | 19. Coperchio della carta USIM (opzionale) |
| 10. Jack uscita delle cuffie    |  |



## Surriscaldamento

Per prevenire il surriscaldamento del computer, accertarsi che non vi sia nulla che ostruisca la (le) ventola (ventole) durante l'uso del computer.

## CPU

La CPU non è un componente che necessita assistenza da parte dell'utente. Accedere alla CPU in qualsiasi modo implica una violazione della garanzia.

# Descrizione del sistema: Vista anteriore, sinistra, destra, posteriore e inferiore (Modello B)



Figura 7

## Vista anteriore, sinistra, destra, posteriore e inferiore (Modello B)

- |                                 |  |
|---------------------------------|--|
| 1. Indicatori LED alimentazione | 12. Bay unità ottica                       |
| 2. Jack di ingresso DC          | 13. Foro di espulsione di emergenza        |
| 3. Porta per monitor esterno    | 14. Slot blocco di sicurezza               |
| 4. Jack RJ-45 per LAN           | 15. Batteria                               |
| 5. Porta uscita HDMI            | 16. Coperchio bay Component                |
| 6. 2 Porte USB 3.0              | 17. Coperchio bay disco rigido             |
| 7. Ventola                      | 18. Altoparlanti incorporati               |
| 8. Lettore di schede multi-in-1 | 19. Coperchio della carta USIM (opzionale) |
| 9. Jack ingresso del microfono  |  |
| 10. Jack uscita delle cuffie    |  |
| 11. Porta USB 2.0               |  |



### Espulsione di emergenza del disco

Se si desidera estrarre manualmente un disco (per esempio a causa di un'inaspettata interruzione dell'alimentazione) è possibile spingere l'estremità di una graffetta per carta raddrizzata nel foro di espulsione di emergenza. Non usare una matita appuntita o un oggetto analogo che potrebbe rompersi oppure rimanere incastrato nel foro.

# Descrizione del sistema: Vista anteriore, sinistra, destra, posteriore e inferiore (Modello C)



Figura 8 - Vista anteriore, sinistra, destra, posteriore e inferiore (Modello C)

- |                                 |                                     |
|---------------------------------|-------------------------------------|
| 1. Indicatori LED alimentazione | 11. Porta USB 2.0                   |
| 2. Jack di ingresso DC          | 12. Bay unità ottica                |
| 3. Porta per monitor esterno    | 13. Foro di espulsione di emergenza |
| 4. Jack RJ-45 per LAN           | 14. Slot blocco di sicurezza        |
| 5. Porta uscita HDMI            | 15. Batteria                        |
| 6. 2 Porte USB 3.0              | 16. Coperchio bay Component         |
| 7. Ventola                      | 17. Coperchio bay disco rigido      |
| 8. Lettore di schede multi-in-1 | 18. Altoparlanti incorporati        |
| 9. Jack ingresso del microfono  |                                     |
| 10. Jack uscita delle cuffie    |                                     |



## Porta USB 3.0

La porta USB 3.0 **6** è riconoscibile dal suo colore **blu**. USB 3.0 trasferisce i dati molto più velocemente di USB 2.0 ed è compatibile con i dispositivi USB 2.0.

# Modulo 3.75G/HSPA

(Solo Modelli A & B)

Se nell'opzione di acquisto è stato incluso un **modulo 3.75G/HSPA opzionale**, seguire le istruzioni sotto per installare la carta USIM (presumibilmente fornita dal proprio operatore), quindi installare l'applicazione.

## Inserimento della carta USIM

1. **Spegnere** il computer, girarlo e **rimuovere la batteria** ① (rilasciare i fermi nella direzione indicata sotto e sganciare la batteria facendola scorrere).
2. Individuare il coperchio della carta USIM e svitare la vite ②, e rimuovere il coperchio della carta USIM ③.



Figura 9 - Rimozione della batteria e del coperchio della carta USIM

3. Inserire la carta USIM nel cellulare, come si farebbe per il proprio cellulare.
4. Far scorrere il BLOCCO DELLA SIM verso il perno (in direzione alla freccia raffigurata in **Figura 10**) per rilasciare il blocco e sollevare.
5. Inserire la carta USIM e chiudere il FERMO DELLA SIM.

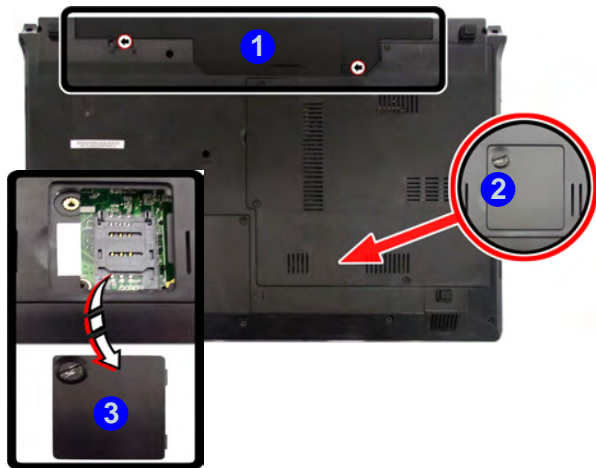

Figura 10 - Sblocco del FERMO DELLA SIM

6. Chiudere il FERMO DELLA SIM premendolo nella direzione della freccia in **Figura 11** fino a farlo scattare in posizione di blocco.

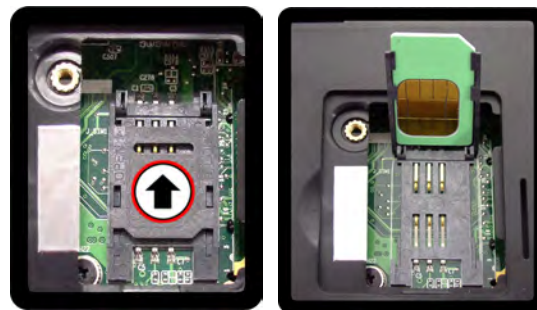

Figura 11 - Blocco del fermo della SIM

7. Sostituire il coperchio, la vite e la batteria.

## Installazione driver

Il disco *Device Drivers & Utilities + User's Manual* contiene i driver e le utilità necessari per il corretto funzionamento del computer. Inserire il disco e fare clic su **Install Drivers** (pulsante), oppure il pulsante **Option Drivers** per accedere al menu del driver opzionale. Installare i driver attenendosi all'ordine indicato nella **Figura 12**. Fare clic per selezionare i driver da installare (è consigliabile annotarsi i driver quando li si installa). **Nota:** Se occorre reinstallare un qualsiasi driver, è opportuno disinstallare prima quello precedente.

## Installazione manuale dei driver

Fare clic sul pulsante **Browse CD/DVD** nell'applicazione *Drivers Installer* e selezionare il file eseguibile nella cartella del driver corrispondente.

Se compare l'installazione guidata **Trovato nuovo hardware** durante la procedura di installazione, fare clic su **Annulla** e seguire la procedura di installazione come descritto.



Figura 12 - Installazione driver



### Linee guida generali per l'installazione dei driver

Come guida generale, attenersi alle istruzioni predefinite visualizzate sullo schermo per ogni driver (ad esempio **Avanti > Avanti > Fine**) finché le proprie conoscenze non consentiranno di operare come utente più avanzato. Per installare il driver spesso sarà necessario riavviare il computer.

Verificare che tutti i moduli (ad esempio camera PC, WLAN o 3.75G/HSPA) siano **ACCESI** prima di installare il driver appropriato.

### Windows Update

Dopo l'installazione di tutti i driver assicurarsi di aver attivato **Windows update** per ottenere tutti i recenti aggiornamenti di sicurezza ecc. (tutti gli aggiornamenti includeranno i più recenti **hotfixes** di Microsoft).



# Risoluzione dei problemi

Problema	Possibile causa - Soluzione
<p>Non è possibile rilevare i moduli <b>LAN Wireless, Bluetooth e 3.75G/HSPA</b>.</p>	<p><i>Il/I modulo/i è/sono disattivato/i.</i> Controllare il LED indicatore (📶) e/o l'indicatore del tasto funzione per vedere se il modulo WLAN/Bluetooth/3.75G/HSPA è acceso o spento (vedere <a href="#">la Tabella 2 a pagina 88</a> e <a href="#">la Tabella 5 a pagina 90</a>). Se il LED indicatore è spento, quindi premere la combinazione di tasti <b>Fn + F11 (WLAN)</b>, <b>Fn + F12 (Bluetooth)</b> oppure <b>Fn +  (3.75G/HSPA)</b> al fine di attivare i moduli (vedere <a href="#">la Tabella 5 a pagina 90</a>).</p>
<p>Il modulo <b>Bluetooth</b> viene <b>spento</b> dopo aver ripreso dalla modalità Sospensione.</p>	<p><i>Il modulo <b>Bluetooth</b> è <b>spento</b> dopo aver ripreso dalla Sospensione. Lo stato predefinito del modulo Bluetooth sarà <b>spento</b> dopo aver ripreso dallo stato di risparmio energetico Sospensione.</i> Utilizzare la combinazione di tasti (<b>Fn + F12</b>) per accendere il modulo Bluetooth dopo che il computer ha ripreso da Sospensione.</p>
<p>Non è possibile copiare un file da/verso un dispositivo <b>Bluetooth</b> connesso.</p>	<p><i>Il trasferimento di dati tra il computer e un dispositivo Bluetooth è supportato <b>solo in una direzione (il trasferimento dati simultaneo non è supportato)</b>.</i> Se si sta copiando un file dal computer a un dispositivo Bluetooth, non sarà possibile copiare un file dal dispositivo Bluetooth al computer finché il processo di trasferimento che parte dal computer non è terminato.</p>
<p>I file video catturati dalla <b>camera PC</b> prendono troppo spazio sul disco.</p>	<p>Nota catturare file di video ad altra risoluzione molto spazio disco disponibile per ogni file.</p> <p>Nota <b>Windows</b> richiede un minimo di <b>15GB</b> di spazio disco libero sulla partizione del <b>disco C:</b>. Si consiglia di salvare la cattura del file video in un'ubicazione diversa dal <b>disco C:</b>; limitare la dimensione del file del video catturato o ridurne la risoluzione (<b>Options/Opzioni &gt; Video Capture Pin... &gt; Dimensioni output</b>).</p>



# Specifiche tecniche



## Ultimi aggiornamenti delle specifiche tecniche

Le specifiche tecniche elencate in questa sezione sono corrette al momento di andare in stampa. Alcuni elementi (in particolare tipi di processore e velocità) possono essere modificati o aggiornati causa la programmazione del produttore. Per dettagli rivolgersi al proprio centro di assistenza.

### Opzioni di processore

#### Processore Intel® Core™i7 i7-3612QM (2,10GHz)

Cache L3 da 6MB, 22nm, DDR3-1600MHz, TDP 35W

#### i7-3520M (2,90GHz)

Cache L3 da 4MB, 22nm, DDR3-1600MHz, TDP 35W

#### Processore Intel® Core™i5

#### i5-3360M (2,80GHz), i5-3320M (2,60GHz), i5-3210M (2,50GHz)

Cache L3 da 3MB, 22nm, DDR3-1600MHz, TDP 35W

#### Processore Intel® Core™i3

#### i3-3110M (2,40GHz)

Cache L3 da 3MB, 22nm, DDR3-1600MHz, TDP 35W

#### Processore Intel® Core™i7

#### i7-2620M (2,7GHz)

Cache L3 da 4MB, 32nm, DDR3-1333MHz, TDP 35W

#### Processore Intel® Core™i5

#### i5-2540M (2,60GHz), i5-2520M (2,50GHz), i5-2450M (2,50GHz), i5-2430M (2,40GHz), i5-2410M (2,30GHz)

Cache L3 da 3MB, 32nm, DDR3-1333MHz, TDP 35W

#### Processore Intel® Core™i3

#### i3-2370M (2,40GHz), i3-2350M (2,30GHz), i3-2330M (2,20GHz), i3-2310M (2,10GHz)

Cache L3 da 3MB, 32nm, DDR3-1333MHz, TDP 35W

#### Processore Intel® Pentium®

#### B970 (2,30GHz), B960 (2,20GHz), B950 (2,10GHz), B940 (2,00GHz)

Cache L3 da 2MB, 32nm, DDR3-1333MHz, TDP 35W

#### Processore Intel® Celeron®

#### B840 (1,90GHz), B815 (1,60GHz), B810 (1,60GHz), B800 (1,50GHz)

Cache L3 da 2MB, 32nm, DDR3-1333MHz, TDP 35W

#### B720 (1,70GHz), B710 (1,60GHz)

Cache L3 da 1,5MB, 32nm, DDR3-1333MHz, TDP 35W

### Logica del core

Chipset Intel® HM76

### BIOS

AMI BIOS (SPI Flash ROM da 48Mb)

### Memoria

Due prese SODIMM 204 pin, dotate di supporto per la memoria **DDR3 1333/1600MHz**

Memoria espandibile fino a 8GB

(La frequenza operativa reale della memoria dipende dal bus FSB del processore.)

## LCD

### **Modello A:**

14" (35,56cm) HD TFT LCD

### **Modello B:**

15,6" (39,62cm) HD/HD+/FHD TFT LCD

### **Modello C:**

17,3" (43,94cm) HD+/FHD TFT LCD

## Adattatore Video

### **GPU integrata Intel®**

*(La GPU dipende dal processore)*

#### **Intel® HD Graphics 3000**

Frequenza dinamica (Intel Dynamic Video Memory Technology fino a 1,7GB)

Compatibile con MS DirectX® 10

#### **Intel® HD Graphics 4000**

Frequenza dinamica (Intel Dynamic Video Memory Technology fino a 1,7GB)

Compatibile con MS DirectX® 11

## Sicurezza

Slot blocco di sicurezza (tipo Kensington®)

Password del BIOS

## Audio

Interfaccia conforme High Definition Audio

2 altoparlanti incorporati

Microfono incorporato

## Periferiche di memorizzazione

**(Opzione di fabbrica)** Una unità di tipo ottico sostituibile da 12,7mm (altezza) (modulo unità Super Multi/ modulo unità combo Blu-Ray)

Un disco rigido SATA sostituibile da 2,5" di 9,5 mm (altezza)

## Periferica di puntamento

Touchpad incorporato

## Tastiera

### **Modello A:**

Tastiera "Win Key" (con tastierino numerico integrato)

### **Modelli B & C:**

Tastiera "Win Key" completa (con tastierino numerico)

## Interfaccia

Una porta uscita HDMI

Un jack uscita delle cuffie

Un jack ingresso del microfono

Un jack RJ-45 per LAN

Una porta per monitor esterno

Due porte USB 3.0

Una porta USB 2.0

Un jack di ingresso DC

## Comunicazione

LAN 1Gbit Ethernet

**(Opzione di fabbrica)** Modulo di camera PC USB da 300K/1,3M pixel

**(Opzione di fabbrica)** Modulo 3.75G/HSPA Mini-Card **(Solo Modelli A & B)**

### **Moduli Half Mini-Card WLAN/ Bluetooth:**

**(Opzione di fabbrica)** Intel® Centrino® Wireless-N 2230 Bluetooth **4.0** e Wireless LAN **(802.11b/g/n)**

**(Opzione di fabbrica)** Intel® Centrino® Wireless-N 135 Bluetooth **4.0** e Wireless LAN **(802.11b/g/n)**

**(Opzione di fabbrica)** Wireless LAN **(802.11b/g/n)** (terze parti)

**(Opzione di fabbrica)** Bluetooth **3.0** e Wireless LAN **(802.11b/g/n)** (terze parti)

## Slot Mini-Card

### **Modelli A & B:**

Slot 1 per il modulo **Wireless LAN** o modulo combo **Bluetooth e Wireless LAN** **(Opzione di fabbrica)** Slot 2 per il modulo **3.75G/HSPA**

### **Modello C:**

Slot 1 per il modulo **Wireless LAN** o modulo combo **Bluetooth e Wireless LAN**

## Letture di schede

Modulo lettore di schede multi-in-1

MMC (MultiMedia Card) / RS MMC

SD (Secure Digital)/ Mini SD/ SDHC/ SDXC

MS (Memory Stick) / MS Pro / MS Duo

## Alimentazione

Pacco batteria Smart agli ioni di Litio a 6 celle, 48,84WH

**(Opzione di fabbrica)** Pacco batteria Smart agli ioni di Litio a 6 celle, 62,16WH

Adattatore AC/DC a pieno campo

Ingresso AC: 100-240V, 50-60Hz

Uscita DC: 19V, 3,42A o 18,5V, 3,5A **(65W)**

## Requisiti ambientali

### Temperatura

In esercizio: 5°C - 35°C

Non in esercizio: -20°C - 60°C

### Umidità relativa

In esercizio: 20% - 80%

Non in esercizio: 10% - 90%

## Dimensioni fisiche & Peso

### **Modello A:**

340 (B) x 238 (T) x 13,9 - 31,8 (H) mm

2,2kg (con batteria 48,84WH & unità ottica)

○

340 (B) x 238 (T) x 26,25 - 34,7 (H) mm

2,2kg (con batteria 48,84WH & unità ottica)

○

341 (B) x 238,5 (T) x 16 - 34 (H) mm

2,2kg (con batteria 48,84WH & unità ottica)

○

340 (B) x 238 (T) x 25,05 - 33,5 (H) mm

2,15kg (con batteria 48,84WH & unità ottica)

○

340 (B) x 238 (T) x 12 - 30,2 (H) mm

2,15kg (con batteria 48,84WH & unità ottica)

### **Modello B:**

374 (larghezza) x 250 (profondità) x 14,3 - 34,1 (altezza) mm (min)

2,3kg (con batteria 48,84WH & unità ottica)

○

374 (larghezza) x 250 (profondità) x 20 - 37,2 (altezza) mm (min)

2,6kg (con batteria 48,84WH & unità ottica)

### **Modello C:**

413 (B) x 270 (T) x 14 - 40,5 (H) mm

2,9kg (con batteria 48,84WH & unità ottica)

