

SP40

Manuale utente



CompuPrint
● ● ● ●

Rev. 002

Informazioni sui prodotti Compuprint

Grazie per avere scelto una stampante **SP40**.

La vostra nuova stampante è uno strumento di lavoro affidabile ed estremamente utile nelle attività di tutti i giorni.

Le stampanti Compuprint sono state progettate per essere compatte e rispettose dell'ambiente di lavoro. Offrono una vasta gamma di caratteristiche e molteplici funzioni che confermano l'alto livello tecnologico raggiunto dalle stampanti SFERAL WWT a marchio Compuprint.

Per mantenere inalterate queste prestazioni di stampa per lunghi periodi SFERAL WWT ha sviluppato dei materiali di consumo a marchio Compuprint, specifici per ogni tipo di stampante (per esempio: cartucce nastro per stampanti a matrice, cartucce toner e OPC per stampanti laser, cartucce di stampa per stampanti a getto d'inchiostro) che assicurano un funzionamento eccellente con livelli di qualità di stampa e affidabilità elevati.

SFERAL WWT raccomanda di utilizzare solo i suoi materiali di consumo originali a marchio Compuprint provvisti degli imballi originali (riconoscibili dall'etichetta olografica con il marchio Compuprint). In questo modo viene assicurata una corretta utilizzazione della stampante al livello di qualità ed affidabilità dichiarato nelle caratteristiche del prodotto. Così, infatti, possono essere evitati tutti i problemi che sono tipici dell'utilizzazione dei materiali di consumo non certificati: una globale diminuzione della qualità di stampa e, spesso, la riduzione della vita totale del prodotto dovuta al fatto che non vengono garantite le condizioni di lavoro corrette delle testine di stampa, della cartuccia OPC e delle altre parti della stampante.

Inoltre, SFERAL WWT non solo certifica i suoi materiali di consumo in termini di condizioni di lavoro, ma verifica anche con cura la loro compatibilità con le normative standard internazionali:

- *materiali non cancerogeni;*
- *materiali plastici non infiammabili;*
- *altre normative standard internazionali.*

SFERAL WWT consiglia i suoi utilizzatori di non usare prodotti per i quali la compatibilità con queste norme di sicurezza non è garantita. Infine, interpellate il vostro fornitore o rivolgetevi ad un ufficio SFERAL WWT ed esigete che vi siano forniti i materiali di consumo originali a marchio Compuprint.

FCC Notes

This equipment has been tested and found to comply with the limits for a Class B digital device, pursuant to Part 15 of the FCC Rules. These limits are designed to provide reasonable protection against harmful interference when the equipment is operated in a commercial environment. This equipment generates, uses and can radiate radio frequency energy and, if not installed and used in accordance with the instruction manual, may cause harmful interference to radio communications. However, there is no guarantee that interference will not occur a particular installation. If this equipment does cause harmful interference to radio or television reception, which can be determined by turning the equipment off and on, the user is encouraged to try to correct the interference by one or more of the following measures:

- Reorient or relocate the receiving antenna.
- Increase the separation between the equipment and the receiver.
- Connect the equipment into an outlet on a circuit different from that to which the receiver is connected
- Consult the dealer or an experienced radio/TV technician for help.

A shielded Centronics IEEE 1284 compliant bi-directional parallel cable, maximum length 3 meters (10 feet), and a shielded RS-232 serial cable, maximum length 15 meters (50 feet), are necessary for this device to meet the requirements of a Class B digital device pursuant to part 15 of the FCC rules.

The above specified cables are readily available as Personal Computer or Peripheral accessories from multiple retail outlets. Please consult your dealer for details concerning such cables and also for information about FCC rules for digital devices.

Changes or modifications to the device covered by this manual, which are not expressly approved by the party responsible for compliance, could void the user's authority under the FCC rules to operate the equipment.

Canadian D.O.C. Radio Interference Regulation

This digital apparatus complies with the Canadian ICES-003 Class B limits for radio frequency emissions.
Cet appareil numérique est conforme aux limites de Classe B de la norme NMB-003 du Canada.

Normative CEE

SFERAL WWT dichiara che questo prodotto è conforme ai requisiti essenziali delle direttive europee 2006/95/EC, 200/108/EC. Per i requisiti applicabili della direttiva EU 98/37/EC ("macchine") la pressione sonora del prodotto (misurata secondo lo standard EN27779) non supera i 70DbA.

Questo prodotto è conforme alle direttive europee 2002/95/EC (RoHS) e 2002/96/EC (RAEE).

Questo prodotto è stato misurato e trovato conforme ai limiti della Classe A per le apparecchiature della tecnologia dell'informazione secondo lo standard europeo EN55022. I limiti della Classe A sono proposti per ambienti commerciali ed industriali, per fornire una ragionevole protezione contro le interferenze da apparecchiature di comunicazione autorizzate.

Avviso: questo è un apparecchio di Classe A, in un ambiente residenziale questo apparecchio può provocare radio disturbi..

In questo caso può essere richiesto all'utilizzatore di prendere misure adeguate.

Per ridurre la possibilità di interferenze con apparecchiature radio televisive ed altre apparecchiature elettriche ed elettroniche, devono essere usati cavi e connettori adeguatamente schermati.

SFERAL WWT non accetta alcuna responsabilità per le interferenze causate dall'uso di cavi e connettori non raccomandati o da modifiche o sostituzioni non autorizzate.

Indice dei contenuti

FCC Notes	iii	Interfaccia parallela e seriale.....	22
Canadian D.O.C. Radio Interference Regulation...	iii	Interfaccia USB 2.0	22
Normative CEE	iv	Configurazione della stampante	23
Indice dei contenuti	v	Entrare nella modalità di configurazione.....	23
Presentazione della stampante	1	Stampa di una pagina di prova.....	24
Disimballo della stampante	3	Stampa dei moduli.....	26
Parti della stampante	4	Compilazione dei moduli	28
Vista anteriore	4	Parametri di Configurazione.....	29
Vista dell'interno della stampante	5	Regolazione della posizione di stampa.....	40
Vista posteriore.....	6	Lettura dei moduli.....	43
Installazione della stampante	7	Schema della procedura di configurazione.....	44
Come scegliere una giusta collocazione	7	Soluzione dei problemi	45
Connessione del cavo di alimentazione	8	Problemi con la carta.....	45
Installazione della cartuccia nastro	9	Rimozione della carta inceppata	46
Gestione della carta	14	La carta è danneggiata dopo la stampa.....	47
Caricamento della carta	14	Problemi relativi alla cartuccia nastro.....	48
Il pannello operatore	16	Specifiche carta	49
Tasti Funzione	17	Foglio singolo.....	50
Indicatori	18	Libretti	51
Installazione dei drivers	19	Libretti con rilegatura orizzontale	52
Collegamento con l'elaboratore	20	Libretti con rilegatura verticale	53
Impostazione dei parametri dell'interfaccia	22	Specifiche tecniche	54
		Norme di smaltimento	57
		Addendum per MSRW-MICR e SCANNER..	58
		Lettore MSRW.....	59
		Lettore MICR.....	66
		Parametri aggiunti in Configurazione.....	67
		Scanner Fronte-Retro a colori	68
		Procedura Installazione Driver USB.....	69

Presentazione della stampante

Questa stampante ad aghi multifunzione per applicazioni da sportello ha una struttura compatta che è stata disegnata per poter essere inserita in un ambiente ergonomico. Questa stampante garantisce un elevato livello di affidabilità, di precisione nella gestione della carta e di integrità dei dati. Le principali caratteristiche sono:

- Stampa su una **vasta gamma di supporti cartacei**: diversi tipi di fogli singoli e moduli multicopia, nonché libretti.
- Stampa ad alta pressione per **documenti multicopia**.
- **Alta qualità di stampa** grazie alla testina di stampa a 24 aghi.
- **Alta affidabilità nella gestione della carta**
Il percorso diritto della carta permette la stampa su documenti particolari come buste, moduli multicopia e libretti.
- **Regolazione automatica dello spessore carta**
La testina di stampa rileva lo spessore della carta e regola la sua altezza durante la stampa su qualsiasi tipo di documento. È possibile anche stampare su documenti con spessore variabile quali ad esempio i libretti.
- **Facilità d'uso** per l'operatore
La carta viene posizionata sul supporto anteriore dall'operatore e la stampante la carica senza necessità di ulteriori interventi. L'espulsione della carta effettuata verso il supporto d'ingresso anteriore o dalla parte posteriore della stampante permette un agevole accesso al documento stampato.

- Capacità di **allineamento automatico della carta**
La stampante provvede automaticamente all'allineamento del margine superiore del documento singolo. La stampa avviene quindi correttamente, indipendentemente dalla posizione fisica di caricamento della carta.
- **Interfaccia parallela, interfaccia seriale e interfaccia USB 2.0 standard** con passaggio automatico da un'interfaccia all'altra.
- **Facile configurazione** della stampante tramite un menu a gestione ottica.
- **Emulazioni** supportate: Epson 570, IBM Proprinter XL24E, XL24E AGM, 2390+, 4722, 9068 e Olivetti PR40+, PR2, 2845.

Disimballo della stampante

Oltre alla stampante, la scatola d'imballaggio contiene i seguenti accessori:

Comunicare ogni eventuale danno al fornitore.

- Cartuccia nastro
- Cavo di alimentazione
- CD-ROM con la documentazione e il programma di gestione

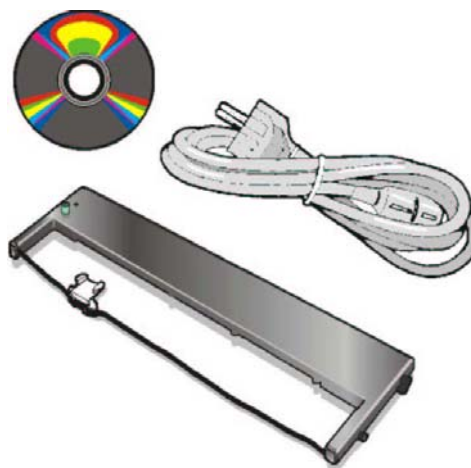

Conservare sempre bene il materiale d'imballaggio della stampante per poterla imballare in caso di un eventuale spostamento.

Parti della stampante

Non rimuovere alcuna parte della stampante a meno che non sia esplicitamente indicato in questo manuale.

Vista anteriore



Vista dell'interno della stampante

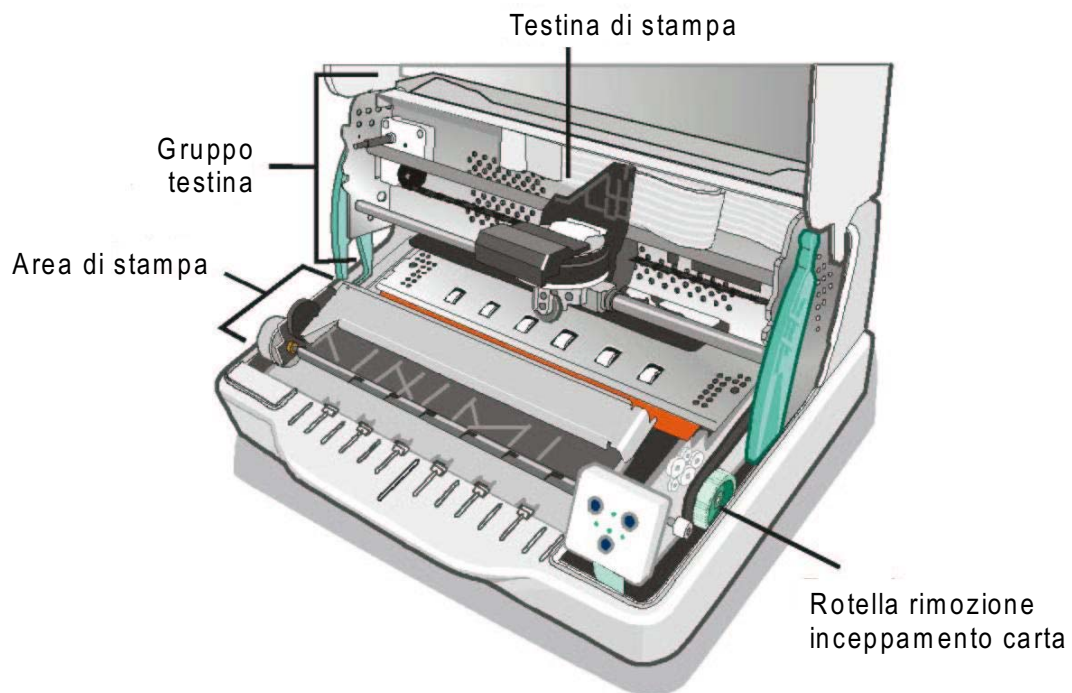

Vista posteriore

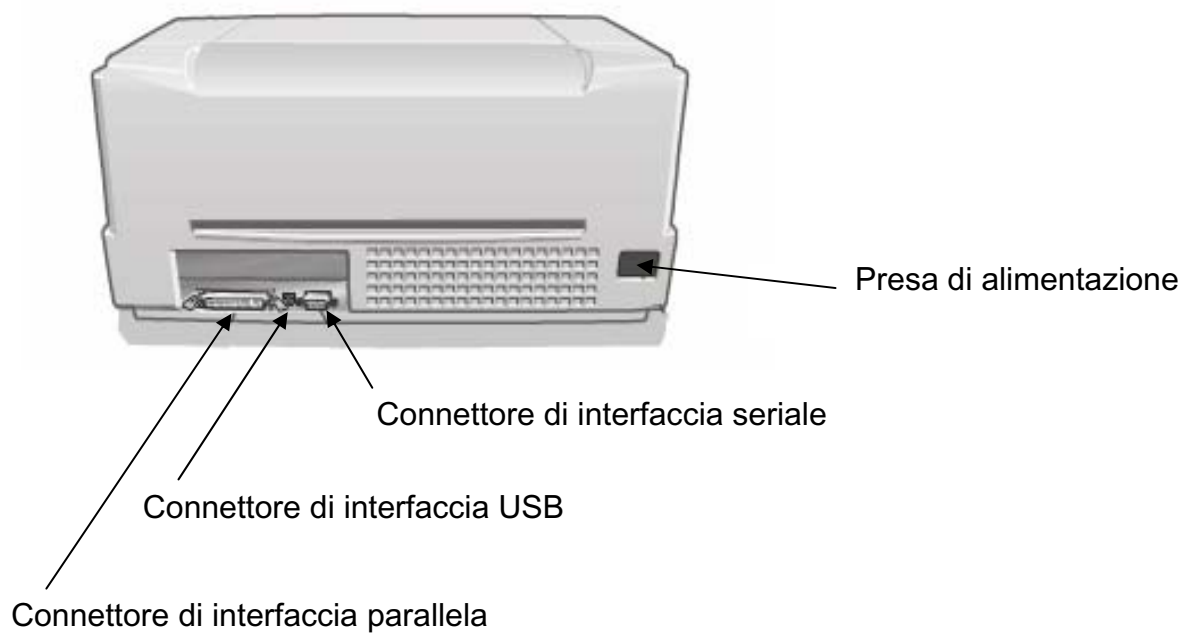

Installazione della stampante

Come scegliere una giusta collocazione

Per una giusta collocazione della stampante verificare che:

- la distanza tra la stampante e l'elaboratore non superi la lunghezza del cavo di interfaccia;
- il piano di appoggio sia solido, orizzontale e stabile;
- la stampante non sia esposta alla luce diretta del sole o ad una fonte di calore, al freddo, all'umidità o alla polvere;
- quando si stampa su fogli singoli in formato standard, la carta esce parzialmente dal retro della stampante. Accertarsi che dietro alla stampante vi sia lo spazio sufficiente per poter muovere correttamente la carta.

Connessione del cavo di alimentazione

Identificare il connettore del cavo di alimentazione e la targhetta dei dati tecnici che si trovano sul retro della stampante.

La presa di corrente deve avere la messa a terra.

1. Inserire il connettore del cavo di alimentazione nella presa sulla stampante e l'altra estremità del cavo nella presa di corrente.

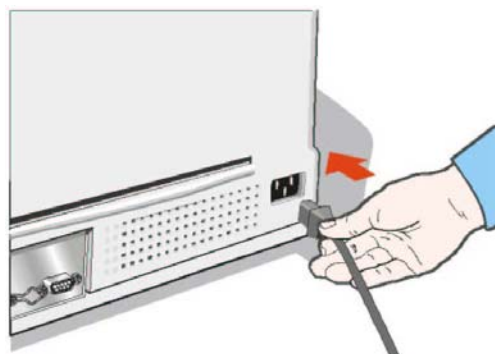

2. Premere il pulsante

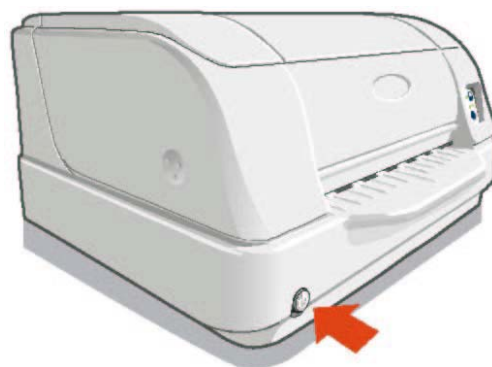

Installazione della cartuccia nastro

Per prevenire eventuali danneggiamenti alla testina di stampa la stampante accetta solo cartucce nastro originali Compuprint. Qualora sulla stampante fosse installata una cartuccia nastro non

1. Togliere la cartuccia nastro dal sacchetto.
Ruotare la manopola di tensione in direzione della freccia per tendere il nastro.



2. Aprire il coperchio della stampante.



3. Aprire il gruppo testina premendo le due leve verdi verso il retro della stampante. Il gruppo testina si alza.

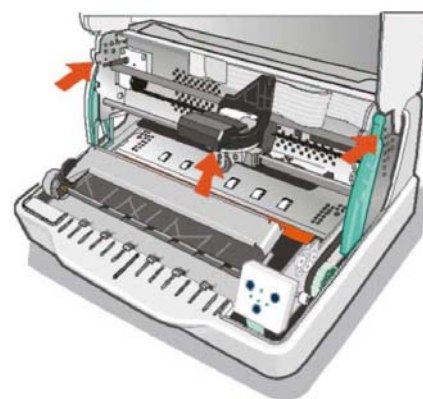

4. Spostare la testina di stampa verso il centro della barra.

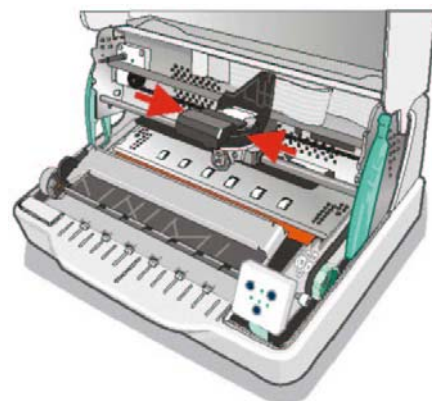

5. Agganciare il perno superiore della testina (1) nell'apposita scanalatura sul gruppo testina. Quindi premere il perno inferiore (2) nella scanalatura fino a quando non si fissa.

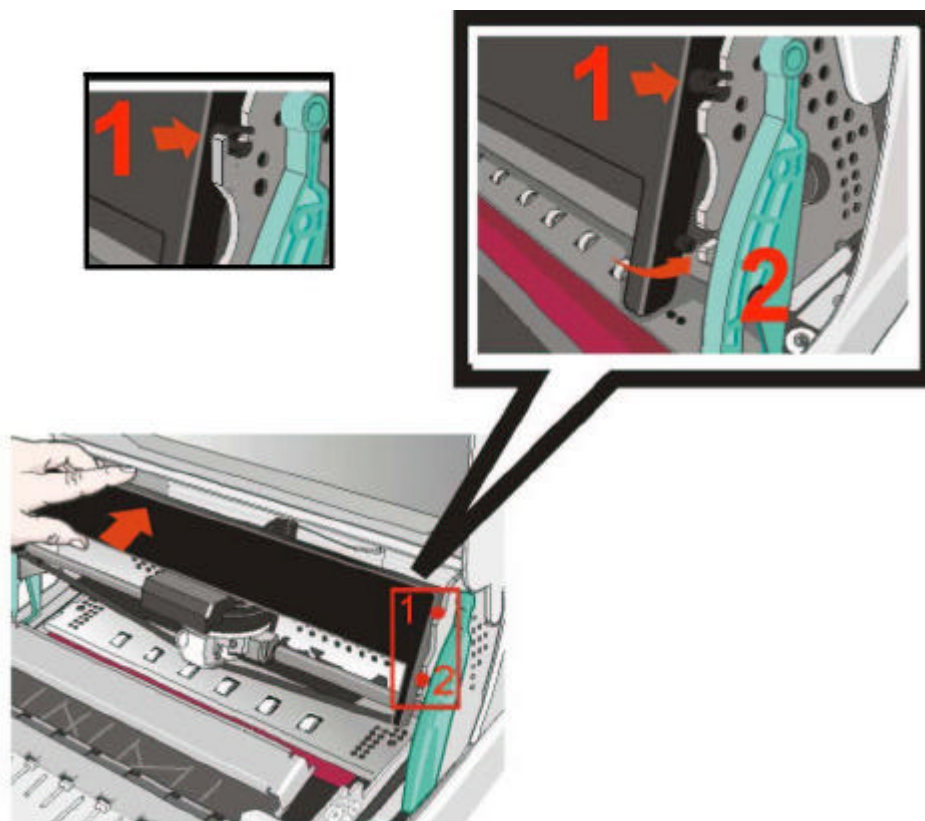

6. Inserire la mascherina della cartuccia sulla testina di stampa: allineare le due scanalature (1) su entrambi i lati della mascherina con i perni (2) sui due lati della testina di stampa.

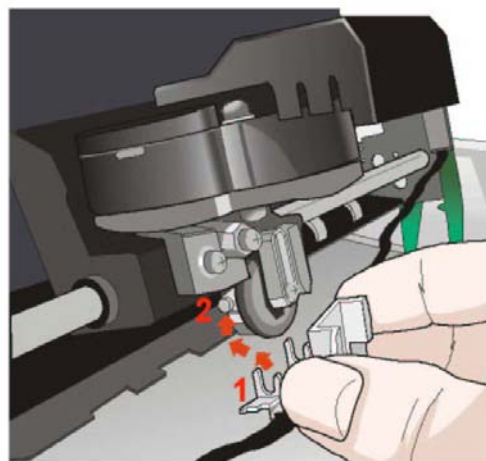

7. Premere la mascherina verso l'alto fino a quando non si fissa.

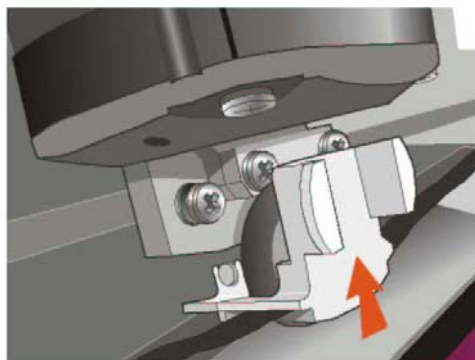

8. Ruotare la manopola di tensione in direzione della freccia per tendere il nastro.



9. Premere il gruppo testina verso il basso fino a quando non si blocca.

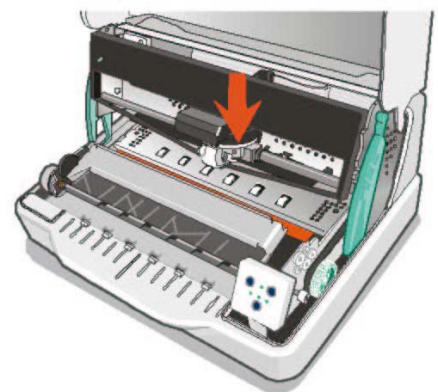

Se il gruppo testina non viene chiuso correttamente, la stampante non stampa e si potrebbe danneggiare il coperchio della stampante.

10. Chiudere il coperchio della stampante.

Gestione della carta

Questa stampante è stata disegnata per una gestione carta versatile e affidabile. Il meccanismo di caricamento carta orizzontale permette di gestire *documenti speciali* come fatture, cartoline, etichette, libretti e biglietti.

La testina di stampa per i documenti singoli determina automaticamente i *bordi della carta*, e imposta la stampa di conseguenza, perciò il foglio potrà essere inserito in qualsiasi posizione all'interno dell'area di rilevamento seguendo le regole descritte nei paragrafi seguenti.

I *sensori di allineamento* determinano automaticamente l'allineamento del bordo superiore e sinistro dei moduli singoli aggiustandolo se necessario.

Caricamento della carta

- I documenti inseriti non devono avere angoli piegati, strappi, spilli, graffette, puntine o materiali estranei.

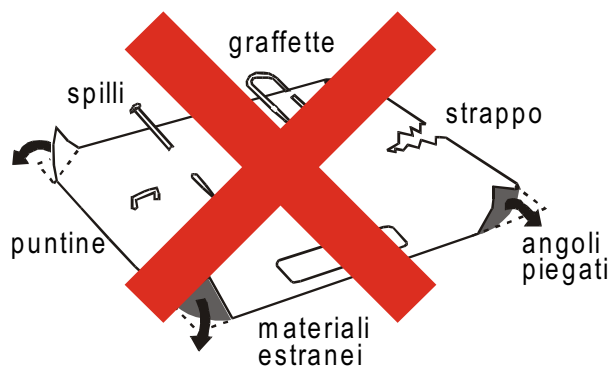

Se si inseriscono documenti danneggiati o su cui siano applicati oggetti estranei, si rischia di danneggiare la stampante.

- Prima di inserire un libretto nella stampante aprirlo e piegarlo in entrambe le direzioni lungo la cucitura, in modo che il libretto rimanga aperto quando viene inserito nella stampante.

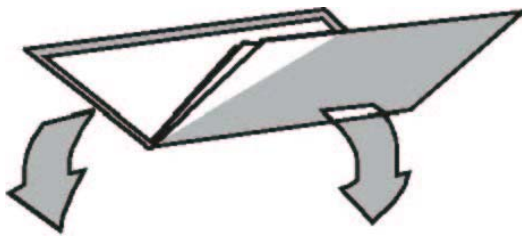

- I documenti non devono eccedere i limiti del supporto carta.

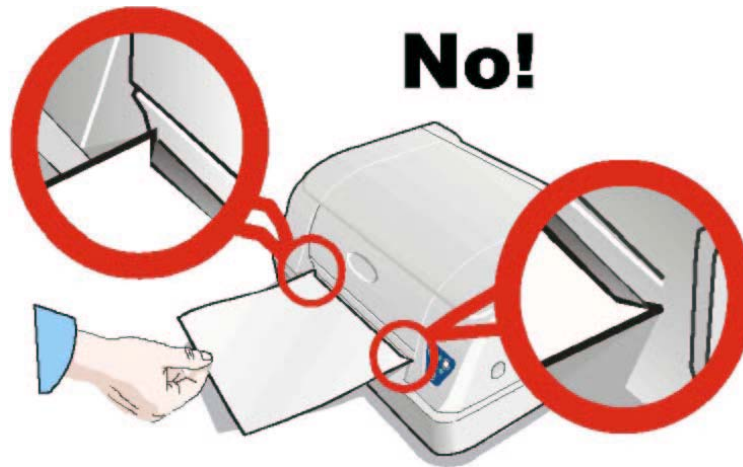

Il pannello operatore



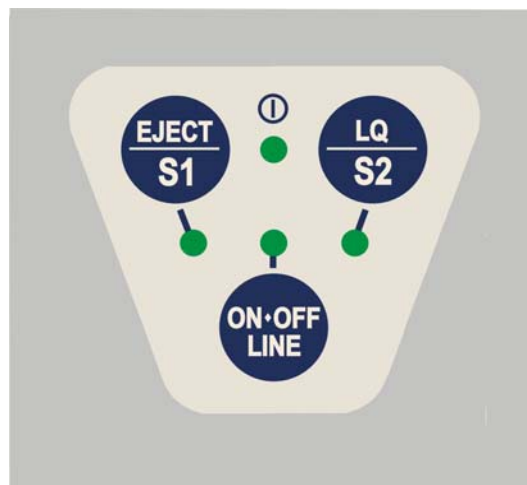

Il pannello operatore si trova nella parte anteriore sinistra della stampante. È composto da tasti funzione e indicatori luminosi che permettono di controllare facilmente lo stato della stampante e selezionare le funzioni come descritto qui di seguito.



Tasti Funzione

EJECT/S1	<p>Premendo questo tasto quando la stampante è offline, o quando la stampante è online ma non vi sono dati da stampare nel buffer, la carta eventualmente inserita viene espulsa (funzione di EJECT). Nell'emulazione Olivetti la funzione di EJECT può essere eseguita solo se la stampante è offline.</p> <p>Se la stampante è nella modalità Setup, premendo questo tasto l'operatore seleziona la pagina di configurazione che intende stampare. Vedere "Configurazione della stampante" più avanti in questo manuale.</p> <p>Quando si utilizzano i protocolli IBM 4722, IBM 9068 e Olivetti in modalità <i>booking</i> (due operatori), il software dell'applicazione determina la funzione di questo tasto.</p>
LQ/S2	<p>Premendo questo tasto quando la stampante è offline, o quando la stampante è online ma non vi sono dati da stampare nel buffer, la stampante passa dalla modalità di stampa Letter Quality alla modalità bozza e viceversa.</p> <p>Se la stampante è nella modalità Setup, premendo questo tasto la stampante stampa la pagina di configurazione selezionata con il tasto che intende stampare. Vedere "Configurazione della stampante" più avanti in questo manuale.</p> <p>Quando si utilizzano i protocolli IBM 4722, IBM 9068 e Olivetti in modalità <i>booking</i> (due operatori), il software dell'applicazione determina la funzione di questo tasto.</p>
ON-OFF LINE	<p>Abilita o disabilita la stampante.</p> <p>Premendo questo tasto mentre si accende la stampante, viene selezionata la modalità di Setup. Vedere "Configurazione della stampante" più avanti in questo manuale.</p> <p>Premendo questo tasto quando la stampante è in modalità Setup, viene stampata la pagina di test interno della stampante (Self Test). Vedere "Impostazione della stampante" più avanti in questo manuale.</p>

Indicatori

	<p>Acceso, quando la stampante è accesa. Spento, quando la stampante è spenta.</p>
	<p>Acceso, quando la stampante è abilitata. Spento, quando la stampante è disabilitata. Lampeggia, quando vi sono dati nel buffer e la stampante non è pronta (disabilitata o senza carta). Se la stampante è in modalità di configurazione, questo led indica quale pagina di menu è selezionata per la stampa. Vedere "Configurazione della stampante" più avanti in questo manuale.</p>
	<p>Utilizzando i protocolli IBM 4722, IBM 9068 e Olivetti in modalità <i>booking</i> (due operatori), il led STATION1 è gestito dal software. Se la stampante è in modalità di configurazione, questo led indica quale pagina di menu è selezionata per la stampa. Vedere "Configurazione della stampante" più avanti in questo manuale. Lampeggia assieme agli altri led del pannello operatore ad indicare un errore.</p>
	<p>Acceso quando la modalità di stampa LQ è selezionata. Utilizzando i protocolli IBM 4722, IBM 9068 e Olivetti in modalità <i>booking</i> (due operatori), il led STATION2 è gestito dal software. Se la stampante è in modalità di configurazione, questo led indica quale pagina di menu è selezionata per la stampa. Vedere "Configurazione della stampante" più avanti in questo manuale. Lampeggia assieme agli altri led del pannello operatore ad indicare un errore.</p>

Installazione dei drivers

A questo punto è necessario configurare la stampante per il vostro pacchetto applicativo. Le procedure di installazione dipendono dall'ambiente dell'elaboratore.

Assieme alla stampante viene fornito un CD-ROM contenente i drivers per la stampante. Questa stampante supporta la funzionalità Plug&Play in ambiente Windows 95 / 98 / 2000 / XP / NT4.0 / Millennium®.

Se dovete installare la stampante in un ambiente Windows, inserire il CD-ROM e seguire le relative istruzioni.

**I driver di tutte le stampanti Compuprint sono disponibili al sito Internet
<http://www.compuprint.com>**

Collegamento con l'elaboratore

Questa stampante può essere collegata all'elaboratore sia per mezzo di un'interfaccia parallela del tipo Centronics standard o bidirezionale IEEE 1284, sia con un'interfaccia seriale del tipo RS-232/C sia con un'interfaccia USB 2.0.

Procedere come segue:

1. Assicurarsi che la stampante e l'elaboratore siano spenti.
2. Con l'aiuto delle figure individuare il connettore per l'interfaccia che si intende collegare ed inserirvi saldamente il cavo.
3. Fissare il cavo per mezzo degli appositi ganci in caso di interfaccia parallela, oppure fissando le apposite viti, se si tratta dell'interfaccia seriale, o semplicemente inserirlo per USB2.0.



Interfaccia Parallela (linea 1)

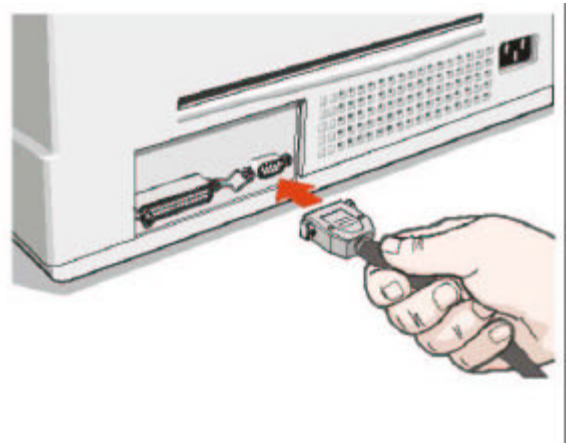

Interfaccia Seriale (linea 2)

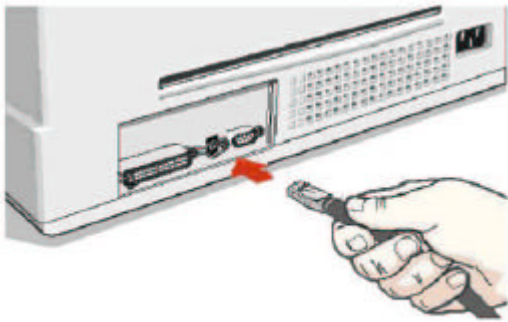

Interfaccia USB 2.0 (linea 3)

Impostazione dei parametri dell'interfaccia

Interfaccia parallela

I parametri per l'interfaccia parallela sono impostati in modo che la stampante possa essere collegata direttamente.

Nel caso sia necessario tuttavia modificare i parametri standard, consultare il paragrafo "[Configurazione della stampante](#)".

Interfaccia USB

I parametri per l'interfaccia USB sono impostati in modo che la stampante possa essere collegata direttamente.

Nel caso sia necessario tuttavia modificare i parametri standard, consultare il paragrafo "[Configurazione della stampante](#)".

Interfaccia seriale

Per la grande varietà delle possibili configurazioni seriali, sarà necessario impostare i parametri relativi al collegamento utilizzato.

Per funzionare correttamente i valori di trasmissione da impostare sulla stampante devono corrispondere a quelli dell'elaboratore.

Per una descrizione completa della procedura di impostazione della stampante, consultare il paragrafo "[Configurazione della stampante](#)" più avanti in questo capitolo.

Configurazione della stampante

Nella modalità di configurazione della stampante, oltre a configurare i parametri della stampante si può stampare la pagina di prova nonché la pagina di controllo dell'offset di stampa.

La configurazione predefinita di questa stampante è adatta agli ambienti di stampa più diffusi. Qualora fosse comunque necessario modificare dei parametri, si possono utilizzare dei particolari moduli precompilati, che vengono stampati dopo aver posto la stampante in modalità di configurazione. Una volta compilati, i moduli vengono reinseriti nella stampante per la lettura.

La stampante legge i moduli e imposta i nuovi valori. Qui di seguito è descritta la procedura completa.

Entrare nella modalità di configurazione

Per entrare nella modalità di configurazione premere il tasto ON LINE mentre si accende la stampante e tenerlo premuto per almeno 1 secondo. La stampante entra in modalità di configurazione.

I tre led inferiori sono spenti:

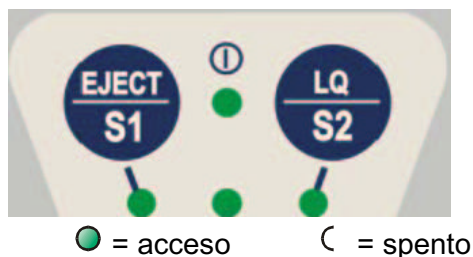

● = acceso

○ = spento

Ora è possibile:

- Stampare la pagina di prova. Vedere ["Stampa di una pagina di prova"](#) più avanti in questo manuale.

- Stampare uno dei moduli di configurazione della stampante (menu di configurazione o menu di programma1/programma2) o la pagina di regolazione della posizione di stampa. Vedere “[Stampa dei moduli](#)” più avanti in questo manuale.
- Inserire un modulo compilato nella stampante per impostare i relativi valori.

Stampa di una pagina di prova

La pagina di prova è utile per verificare se la stampante è stata installata correttamente o per verificare i valori impostati.

1. Con la stampante in modalità di configurazione, caricare un foglio singolo in formato A4 o Letter.
2. La stampante carica il foglio e si ferma.
3. Premere nuovamente il tasto ON LINE.

La stampante stampa la pagina di test di controllo. Verificare che la stampa sia corretta. L'esempio di seguito indica i valori predeterminati.

Quando la stampa della pagina di prova è terminata, la stampante rimane in modalità di configurazione.

SELF TEST

SP-40 : Code Version Vx.x xxxxxxxx CharGen:xxxxxxx ver. x.xx

CONFIGURATION SETUP			
PROGRAM	progr.1	AUTOFEED SIGNAL	disabled
ERROR BUZZER	1 beep	SLCT-IN SIGNAL	disabled
JOB BUZZER	no beep	IGNORE PE	enabled
SECURITY MODE	enabled	BUFFER CONTROL	XON/XOFF
PASSBOOK TYPE	vertical	ROBUST XON	enabled
GET EDGE QUOTE	1/2"	WORD LENGTH	8 bit
INTERFACE TYPE	automatic	BAUD RATE	9600 bps
HONOR CTS	yes	PARITY BIT	none
INPUT BUFFER	8 Kb		

PROGRAM SETUP

	PROGRAM 1	PROGRAM 2
PROTOCOL	IBM 4722	OLI.PR2
FONT	Draft	Draft
FAST LQ	No	Yes
HORIZONTAL PITCH	10 lpi	10 lpi
VERTICAL PITCH	6 lpi	6 lpi
LOCK	No lock	No lock
FORM LENGTH	A4	A4
	0	0
LEFT MARGIN	0	0
RIGHT MARGIN	96	96
TOP MARGIN	0	0
BOTTOM MARGIN	0	0
IBM C-SET	IBM set 1	IBM set 1
IBM COMPRESS	17.1 cpi	17.1 cpi
EPSON C-SET	graphic	graphic
NATION C-SET	USA	USA
CODE PAGE	CP437	CP437
OLIVETTI C-SET	INTERN.	INTERN.
VERT. RESOLUTION	1/240 inch	1/240 inch
RESET WITH EJECT	yes	yes
LINE MODE	LF=LF, CR=CR	LF=LF, CR=CR
WRAP MODE	autowrap	autowrap
SLASHED ZERO	No	No
PRINT DIRECTION	sw control	sw control
EJECT ON FF	Yes	Yes
RESET WITH EJECT	Yes	Yes
CUT SHEET EJECT	on front	on front
PRINT IMPACT	strong	strong
VERT.POS 1/10"	0	0
VERT.ADJ 1/60"	0	0
HORIZ.POS 1/10"	0	0
HORIZ.ADJ 1/60"	0	0

Stampa dei moduli

Se sono già stati stampati i moduli necessari per la configurazione passare al paragrafo successivo "[Compilazione dei moduli](#)".

1. Con la stampante in modalità di configurazione, inserire un foglio bianco in formato A4 o Letter.
2. La stampante carica il foglio e si ferma.
3. Premendo il tasto STATION1 i tre led inferiori si accendono in sequenza, come mostrato qui di seguito, ed è possibile selezionare la pagina di configurazione che si intende stampare:

● = acceso ○ = spento



Pagina di configurazione



Menu Programma 1



Menu Programma 2



Pagina di regolazione della posizione di stampa

4. Premendo il tasto STATION2 viene stampata la pagina del menu selezionato.

Le pagine d'impostazione della stampante riportano tutti i parametri della stampante e i relativi valori selezionabili. Il valore attuale è contrassegnato con un asterisco (*).

Per una descrizione dettagliata dei parametri e delle impostazioni vedere “Parametri di configurazione” più avanti in questo manuale.

Ogni pagina di configurazione è contrassegnata da un marcatore nell'angolo superiore sinistro del foglio:

Foglio di configurazione (CONFIGURATION SETUP)
Programma 1 (PROGRAM 1)
Programma 2 (PROGRAM 2)
Regolazione della posizione di stampa (OFFSET TUNING SETUP)

Compilazione dei moduli

Per cambiare i valori dei parametri, annerire il marcatore () corrispondente utilizzando una penna biro o un pennarello nero o blu.

Non utilizzare matite.

AUTOFEED SIGNAL	()	()	
	disabled *	enabled	
SLCT-IN SIGNAL	()	()	
	disabled *	enabled	
BUFFER CONTROL	()	()	()
	DTR	XON/XOFF*	XON/XOFF +

Se viene segnato più di un valore per un parametro, la stampante li ignora e conserva il valore corrente.

Non annerire il marcatore nella riga del titolo del modulo prestampato. Questo rende il modulo inutilizzabile.

Per una descrizione dei parametri e valori dei menu di Configurazione e Programma1 Programma2 vedere “[Parametri di Configurazione](#)” più avanti in questo manuale.

Per una descrizione dettagliata della procedura di Regolazione della posizione di stampa, vedere “[Regolazione della posizione di stampa](#)” più avanti in questo manuale.

Parametri di Configurazione

Qui di seguito sono indicati i parametri di configurazione.

Menu di Configurazione ■

<i>Parametro</i>	<i>Valori</i>	<i>Descrizione</i>
RESTORE TO MFG	no all config prog.1, prog.2	I valori selezionati vengono mantenuti. I valori impostati in tutte le varie configurazioni vengono riportati ai loro valori predefiniti. I valori impostati nel menu di configurazione vengono riportati ai loro valori predefiniti. I valori impostati nel menu di programma corrispondente vengono riportati ai loro valori predefiniti.
RIBBON REPLACED	yes, no	Il contatore di caratteri stampati è posto a 0. Il contatore di caratteri stampati viene mantenuto al valore attuale.
PROGRAM	prog.1, progr.2, on interface	Definisce una personalizzazione predefinita. Se si seleziona <code>prog.1</code> o <code>prog.2</code> sono impostati i valori selezionati nei relativi menu di programma. Selezionando <code>on interface</code> la stampante applica le impostazioni selezionate per il programma 1 ai dati in arrivo sull'interfaccia Centronics o sull'interfaccia USB, e le impostazioni effettuate nel programma 2 con i dati che arrivano dall'interfaccia seriale. Passando da un'interfaccia all'altra sono reimpostati i valori di default nel corrispondente menu di programma.

<i>Parametro</i>	<i>Valori</i>	<i>Descrizione</i>
ERROR BUZZER	enable, disable	Seleziona il comportamento del segnalatore acustico in caso di errore: nessuna segnalazione (<i>disable</i>) o segnale acustico (<i>enable</i>).
JOB BUZZER	no beep, 1 beep, continuous	Seleziona il comportamento del segnalatore acustico quando inizia un nuovo job di stampa: nessuna segnalazione (<i>no beep</i>), un segnale acustico (<i>1 beep</i>) oppure un suono continuo (<i>continuous</i>).
INTERFACE TYPE	parallel, serial, usb, automatic,	Seleziona il tipo di interfaccia. Se si imposta il valore "automatic", il tipo di interfaccia verrà selezionato automaticamente sulla base dei dati ricevuti dall'elaboratore.
IBM FINANCIAL	no, honorCTS, ignoreCTS	Disattiva l'interfaccia finanziaria quando è selezionato il protocollo IBM4722 o IBM 9068 con il link controllato richiesto dal driver finanziario IBM. Attiva l'interfaccia finanziaria quando è selezionato il protocollo IBM4722 o IBM9068 con il link controllato richiesto dal driver finanziario IBM e determina se il segnale CTS ricevuto da host è tenuto in considerazione (<i>honor</i>) oppure ignorato (<i>ignore</i>) nel controllo del flusso dei dati da host.
INPUT BUFFER	1 Kb, 8 Kb, 16 Kb, 32 Kb, 64 Kb	Seleziona la dimensione del buffer. Quando l'interfaccia finanziaria (<i>financial</i>) è selezionata, questo parametro è ignorato.

<i>Parametro</i>	<i>Valori</i>	<i>Descrizione</i>
IGNORE PE	disabled, enabled	Definisce il comportamento della stampante in caso di mancanza carta. La segnalazione avviene sulla linea utilizzata se si seleziona il valore <i>disabled</i> , e viene invece ignorata selezionando il valore <i>disabled</i> .
AUTOFEED SIGNAL	disabled, enabled	L'interfaccia parallela utilizza (<i>enabled</i>) o ignora (<i>disabled</i>) il segnale di AUTOFEED.
SLCT-IN SIGNAL	disabled, enabled	L'interfaccia parallela utilizza (<i>enabled</i>) o ignora (<i>disabled</i>) il segnale SELECT-IN.
BUFFER CONTROL	DTR+SRTS, SRTS XON/XOFF, ETX/ACK XON/XOFF+DTR	Seleziona il protocollo di controllo del buffer. Quando l'interfaccia finanziaria (<i>financial</i>) è selezionata, questo parametro è ignorato.
ROBUST XON	enabled, disabled	Esegue (<i>enabled</i>) o non esegue (<i>disabled</i>) il Robust XON.
WORD LENGTH	7 bit, 8 bit	Seleziona il formato dei dati: 7 o 8 bit. Quando l'interfaccia finanziaria (<i>financial</i>) è selezionata, il valore di questo parametro è selezionato a 8 bit.
BAUD RATE	600 – 115200 bps	Seleziona la velocità di trasmissione dei dati.
PARITY BIT	even, odd, none	Seleziona il controllo di parità dei dati: pari (<i>even</i>), dispari (<i>odd</i>) o nessuna (<i>none</i>).
STOP BIT	1, 2	Seleziona il numero di stop bit

<i>Parametro</i>	<i>Valori</i>	<i>Descrizione</i>
USB MODE	2.0 1.0	Attiva la modalità USB 2.0 Attiva la modalità USB 1.0
COPIES	no yes	Attiva la modalità di stampa su carta a copia singola Attiva la modalità di stampa su carta multicopia
LOW NOISE	no yes	Disattiva la modalità di stampa per la riduzione del rumore Attiva la modalità di stampa per la riduzione del rumore
EDGE DETECTION	normal safe	Attiva la modalità rilevamento bordo normale Attiva la modalità rilevamento bordo sicura
SAFE BOTTOM EDGE	no yes	Distanza dell'ultima riga stampata dal bordo 2,2mm Distanza dell'ultima riga di stampa dal bordo 6,6mm
GET EDGE QUOTE	0/4", 1/4", 2/4", 3/4", 4/4", 5/4", 6/4", 7/4"	Imposta la quota verticale dove si desidera verificare il bordo sinistro durante il caricamento di un foglio singolo. Se impostato a 0, la verifica avviene sulla prima riga di stampa. Gli altri valori corrispondono alla distanza fisica dalla prima riga di stampa.
PASSBOOK TYPE	Setup sw control Fixed thick Vertical Horizontal	Attiva il valore definito nella sezione TYPE; i comandi ESC sono disattivati Attiva i comandi ESC corrispondenti. Stampa su un documento a spessore uniforme. Stampa su libretti con cucitura verticale. Stampa su libretti con cucitura orizzontale.

■■ PROGRAM 1

■■ PROGRAM 2

<i>Parametro</i>	<i>Valori</i>	<i>Descrizione</i>
PROTOCOL	EPSON 570, IBM XL24E, IBM XL24E AGM, IBM 2390, OLI. PR40+, OLI. PR2, OLI. PR2845, IBM 4722, IBM 9068	Seleziona il protocollo della stampante. NOTE: Per i protocolli IBM 4722 e 9068, se il driver del software utilizza il link controllato del driver finanziario, è necessario selezionare il valore <i>financial</i> per il parametro <i>INTERFACE TYPE</i> nel menu di Configurazione.
FONT	Draft, Courier, OCR-B, Gothic, Prestige, Present, OCR-A, Script, Boldface	Seleziona i font.
DOWNLINE LOADING	disabled, enabled	abilita o disabilita la possibilità di caricamento FONT da linea
HORIZONTAL PITCH	10 cpi, 12 cpi, 15 cpi, 16.6 cpi, 17.1 cpi, 20 cpi	Seleziona la spaziatura orizzontale in caratteri per pollici (10, 12, 15, 16,6, 17,1, 20 cpi).
VERTICAL PITCH	5 lpi, 6 lpi, 8 lpi	Seleziona la spaziatura verticale in linee per pollice.

<i>Parametro</i>	<i>Valori</i>	<i>Descrizione</i>
LOCK	no lock, font, hor. pitch, font+hor.pitch	Le seguenti selezioni effettuate via menu possono essere bloccate: il font, la spaziatura orizzontale dei caratteri (<i>hor. pitch</i>) o entrambi (<i>font+hor.pitch</i>). Bloccando queste selezioni, eventuali impostazioni da software vengono ignorate.
FORM LENGTH	# lines, A4, letter, A5, legal	Seleziona la lunghezza della pagina come formato standard A4, Letter, A5, Legal o in numero di righe (# lines). In quest'ultimo caso è necessario indicare il numero di righe nello schema riportato sul modulo. I valori selezionabili vanno da 0 a 255. Per impostare i valori si devono indicare le centinaia nella prima riga, le decine nella seconda e le unità nella terza riga. Vedere l'esempio seguente:

Esempio:

Come impostare la lunghezza pagina a 82 righe:

FORM LENGTH		()	()	()	()	()	()	()	()	()
	#lines	A4	letter	A5	legal					
	0	1	2	3	4	5	6	7	8	9
100 x	()	()	()							
10 x	()	()	()	()	()	()	()	()		()
1 x	()	()		()	()	()	()	()	()	()

<i>Parametro</i>	<i>Valori</i>	<i>Descrizione</i>
LEFT MARGIN	10 x 1 x	Seleziona il margine sinistro in numero di colonne. La gamma dei valori va da 0 a 90. La posizione fisica del margine dipende dalla spaziatura dei caratteri attuale. Per impostare i valori si devono indicare le decine nella prima riga, le unità nella seconda riga. Vedere l'esempio seguente:

Esempio:

Come impostare il margine sinistro a 20.

LEFT MARGIN

	0	1	2	3	4	5	6	7	8	9
10 x	()	()	█	()	()	()	()	()	()	()
1 x	█	()	()	()	()	()	()	()	()	()

<i>Parametro</i>	<i>Valori</i>	<i>Descrizione</i>
RIGHT MARGIN	100 x 10 x 1 x	Seleziona il margine destro in numero di colonne. La gamma dei valori va da 0 a 190. La posizione fisica del margine dipende dalla spaziatura dei caratteri attuale. Per impostare i valori si devono indicare le centinaia nella prima riga, le decine nella seconda e le unità nella terza riga. Vedere l'esempio seguente:

Esempio:

Come impostare il margine destro a 101.

RIGHT MARGIN

	0	1	2	3	4	5	6	7	8	9
100 x	()	█								
10 x	█	()	()	()	()	()	()	()	()	()
1 x	()	█	()	()	()	()	()	()	()	()

<i>Parametro</i>	<i>Valori</i>	<i>Descrizione</i>
TOP MARGIN	10 x 1 x	Seleziona il margine superiore della pagina in numero di linee. La gamma dei valori va da 0 a 90. La posizione fisica del margine dipende dalla spaziatura delle linee attuale. Per impostare i valori si devono indicare le decine nella prima riga, le unità nella seconda riga. Vedere l'esempio seguente:

Esempio:

Come impostare il margine superiore a 15.

TOP MARGIN

	0	1	2	3	4	5	6	7	8	9
10 x	()	<input checked="" type="radio"/>	()	()	()					
1 x	()	()	()	()	()	<input checked="" type="radio"/>	()	()	()	()

<i>Parametro</i>	<i>Valori</i>	<i>Descrizione</i>
BOTTOM MARGIN	10 x 1 x	Imposta il margine inferiore in numero di righe. I valori vanno da 0 a 90. Per impostare i valori si devono indicare le decine nella prima riga, le unità nella terza riga. Vedere l'esempio seguente:

Esempio:

Come impostare il margine inferiore a 34 linee:

BOTTOM MARGIN

	0	1	2	3	4	5	6	7	8	9
10 x	()	()	()	<input checked="" type="radio"/>	()					
1 x	()	()	()	()	<input checked="" type="radio"/>	()	()	()	()	()

<i>Parametro</i>	<i>Valori</i>	<i>Descrizione</i>
IBM C-SET	IBM set 1, IBM set 2	Seleziona l'insieme di caratteri IBM.
IBM COMPRESS	17.1 cpi, 20 cpi	Seleziona la densità per la stampa compressa in emulazione IBM.
EPSON C-SET	Italic, graphic	Seleziona l'insieme di caratteri EPSON Italic o grafico.
NATION C-SET	USA, FRANCE, GERMANY, ENGLAND, DENMARK1, SWEDEN, ITALY, SPAIN1, JAPAN, NORWAY, DENMARK2, SPAIN2, LATIN A1	Seleziona gli insiemi dei caratteri nazionali.
CODE PAGE	CP437, CP437G, 96GREEK, CP850, CP851, CP852, CP853, CP855, CP857, CP858, CP860, CP862, CP863, CP864, CP865, CP866, CP867, CP876, CP877, CP1098, CP1250, CP1251, CP1252, GOST, TASS, MAZOWIA, CP437SL, UKRAIN, 8859/1, 8859/2, 8859/3, 8859/4, 8859/5, 8859/6, 8859/7, 8859/8, 8859/9, 8859/15, ROMAN-8, ID 12, ID 14, ID 17, SANYO, KU, PHILIP	Seleziona i code page per le emulazioni IBM ed EPSON.
OLIVETTI C-SET	CODE PAGE*, INTERN., GERMANY, PORTUGAL, SPAIN1, DEN/NORW, FRANCE, ITALY, SWE/FIN, SWISS, G. BRITAIN, USA ASCII, GREECE, ISRAEL, SPAIN 2, JUGOSLAVIA, TCV 370, CANADA, SDC, TURKEY, CIBC, PC-DEN/NORW, PC-DEN OPE, PC-210, PC-220, OLI-UNIX	Seleziona gli insiemi dei caratteri del protocollo OLIVETTI. Selezionando CODE PAGE si possono selezionare i code page descritti sopra da utilizzare con il protocollo Olivetti.

<i>Parametro</i>	<i>Valori</i>	<i>Descrizione</i>
VERT. RESOLUTION	1/216 inch, 1/240 inch	Seleziona la risoluzione del carattere verticale. Impostazione utilizzata per i protocolli OLIVETTI.
LINE MODE	LF=LF, CR=CR CR=LF+CR LF=LF+CR LF&CR=LF+CR	Se la stampante riceve un codice di avanzamento riga (LF) esegue solamente un avanzamento riga. In caso di codice di ritorno carrello (CR) esegue solo il ritorno carrello. Se la stampante riceve un codice di ritorno carrello (CR) esegue il ritorno carrello aggiungendo un avanzamento di riga. Se la stampante riceve un codice di avanzamento riga (LF) esegue solamente un avanzamento riga. Se la stampante riceve un codice di avanzamento riga (LF) esegue un avanzamento riga seguito da un ritorno carrello. In caso di codice di ritorno carrello (CR) esegue solamente il ritorno carrello. Sia che la stampante riceva un codice di avanzamento riga (LF), riceva un codice di ritorno carrello (CR), esegue assieme un avanzamento riga e un ritorno carrello.
WRAP MODE	truncate, autowrap	I caratteri che eccedono la riga di stampa vengono eliminati (<i>truncate</i>) oppure stampati sulla riga successiva (<i>autowrap</i>).
SLASHED ZERO	no, yes	Selezione della stampa del carattere zero: barrato (<i>yes</i>) o normale (<i>no</i>).
PRINT DIRECTION	unidir., bidir., sw control	Seleziona la direzione di stampa. "Unidir." per la stampa monodirezionale, "Bidir." per la stampa bidirezionale e "sw control" se la selezione avviene da software.
EJECT ON FF	no, yes	Esegue un avanzamento di pagina secondo il formato carta (<i>no</i>) o espelle il foglio singolo caricato nella stampante (<i>yes</i>).

<i>Parametro</i>	<i>Valori</i>	<i>Descrizione</i>
RESET WITH EJECT	no, yes	Quando la stampante riceve un comando di reset, selezionando il valore <i>yes</i> la carta viene espulsa, mentre con l'impostazione <i>no</i> la stampante esegue soltanto il comando di reset.
CUT SHEET EJECT	on front, on rear	Seleziona la direzione di espulsione del foglio singolo: dal lato frontale della stampante (<i>on front</i>) o verso il retro (<i>on rear</i>). La selezione <i>on rear</i> può essere selezionata solo per carta con una lunghezza superiore a 14 cm.
REFERENCE EDGE	left, righth	Seleziona il riferimento del documento a sinistra (<i>left</i>) o a destra (<i>righth</i>) per la compatibilità logica.

Regolazione della posizione di stampa

Per un posizionamento preciso dei caratteri rispetto a un modulo prestampato, questa stampante permette di regolare in modo estremamente semplice e preciso la prima riga e la prima colonna di stampa come segue:

1. Con la stampante in modalità di configurazione, premere il tasto STATION1 fino a quando i led non si accendono nella seguente configurazione:

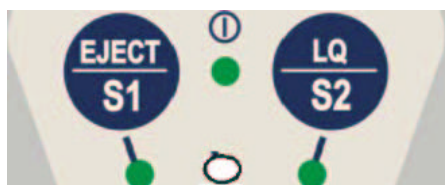

2. Inserire un foglio bianco nella stampante, viene stampata la seguente pagina:

■ ■ ■ OFFSET TUNING SETUP ()

Vertical Position Offset (1/10 INCH)

PROGRAM 1	()*	()	()	()	()	()	()	()	()	()	()
PROGRAM 2	()*	()	()	()	()	()	()	()	()	()	()
	0	+1	+2	+3	+4	+5	+6	+7	+8	+9	

Vertical Offset Tuning (1/60 INCH)

	x	x	x	x	x	x	x	x	x	x	x	x	x
PROGRAM 1	()	()	()	()	()	()	()*	()	()	()	()	()	()
PROGRAM 2	()	()	()	()	()	()	()*	()	()	()	()	()	()
	-6	-5	-4	-3	-2	-1	0	+1	+2	+3	+4	+5	+6

Horizontal Position Offset (1/10 INCH)

PROGRAM 1	()	()	()	()	()	()	()*	()	()	()	()	()	()	()	()	()	()
PROGRAM 2	()	()	()	()	()	()	()*	()	()	()	()	()	()	()	()	()	()
	-6	-5	-4	-3	-2	-1	0	+1	+2	+3	+4	+5	+6	+7	+8	+9	

Horizontal Offset Tuning (1/60 INCH)

	PROGRAM 1	PROGRAM 2	
X	()	()	-6
X	()	()	-5
X	()	()	-4
X	()	()	-3
X	()	()	-2
X	()	()	-1
X	() *	() *	0
X	()	()	+1
X	()	()	+2
X	()	()	+3
X	()	()	+4
X	()	()	+5
X	()	()	+6

I valori Vertical Offset Tuning, espressi in 1/60 di pollice, impostano lo spostamento verticale della prima riga di stampa rispetto a un valore standard di 1 mm dal bordo superiore della carta.

I valori Horizontal Offset Tuning, espressi in 1/60 di pollice, impostano lo spostamento della prima colonna rispetto a un valore standard di 3 mm dal bordo sinistro del foglio.

Qualora fosse necessario spostare la posizione standard della prima riga di stampa, impostare lo spostamento verticale nella riga Vertical Position Offset e/o lo spostamento orizzontale nella riga Horizontal Position Offset. Entrambi questi valori sono espressi in 1/10 pollice.

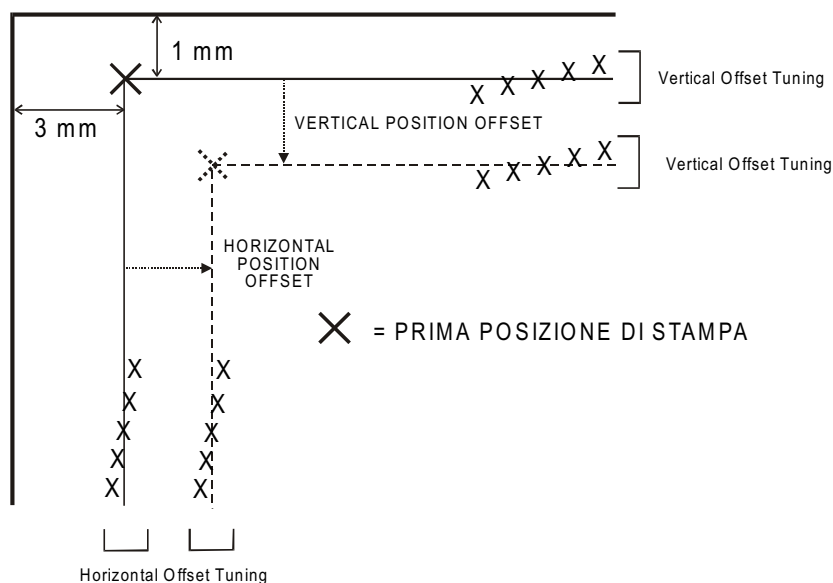

3. Annerire i marcatori corrispondenti al valore che si desidera impostare e reinserire la pagina nella stampante. La stampante leggerà il foglio stampato e compilato e imposterà i valori selezionati.

4. Spegnerla stampante.

Letture dei moduli

Una volta compilati i moduli reinserirli nella stampante. I moduli vengono riconosciuti automaticamente dai rispettivi marcatori. La stampante legge i valori indicati per i vari parametri e configura la stampante come richiesto.

Per confermare l'avvenuta lettura, la stampante inserisce il simbolo # a sinistra del marcatore del valore selezionato.

Nella pagina successiva è mostrato lo schema della sequenza di configurazione della stampante.

Per ulteriori dettagli riguardo ai parametri che possono essere impostati nella menu di configurazione, e nei programmi 1 e 2, vedere "[Parametri di configurazione](#)" prima in questo manuale.

Per ulteriori informazioni riguardo alla regolazione della posizione di stampa, vedere "[Regolazione della posizione di stampa](#)" prima in questo manuale.

Schema della procedura di configurazione

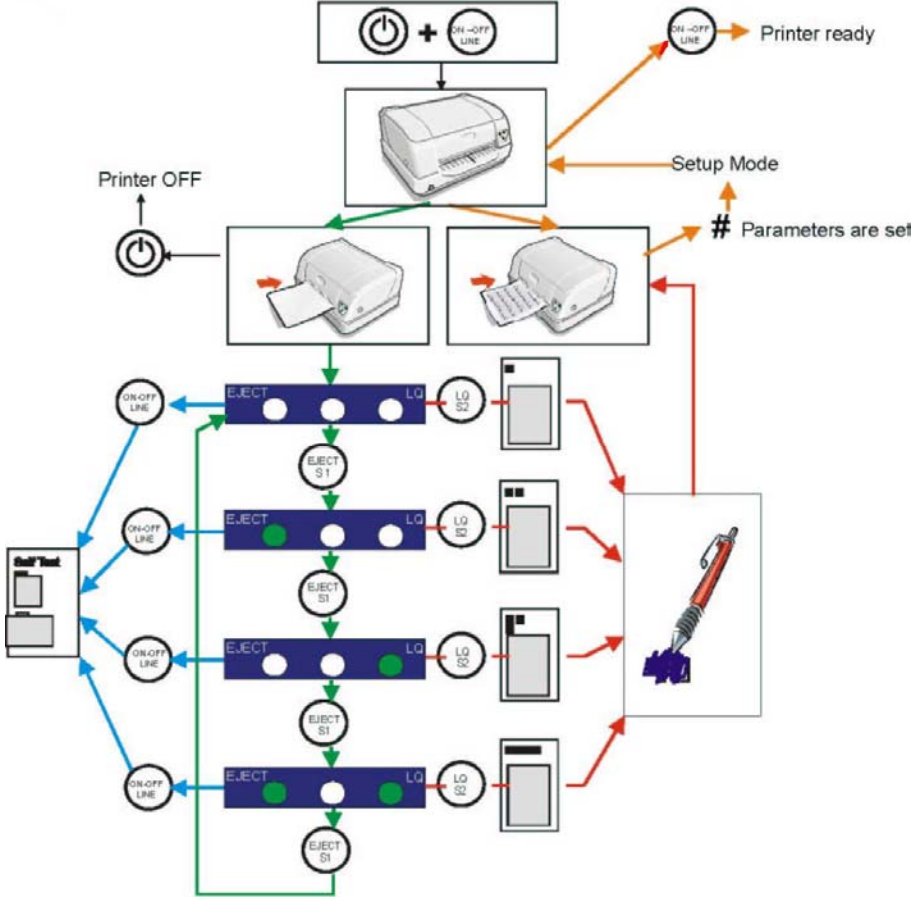

Soluzione dei problemi

Problemi con la carta

Il percorso dritto della carta di questa stampante è stato disegnato per gestire senza problemi un ampio numero di documenti.

Rimozione della carta inceppata

In caso si dovesse comunque verificare un inceppamento, procedere come segue:

1. Aprire il coperchio della stampante.
2. Aprire il gruppo testina premendo le due leve verdi verso il retro della stampante. Il gruppo testina si alza.

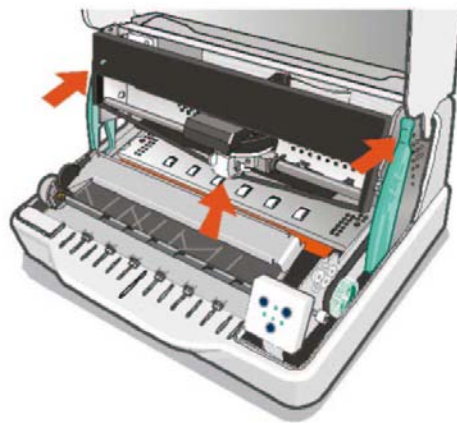

3. Rimuovere la carta inceppata, tirandola verso la parte anteriore della stampante.

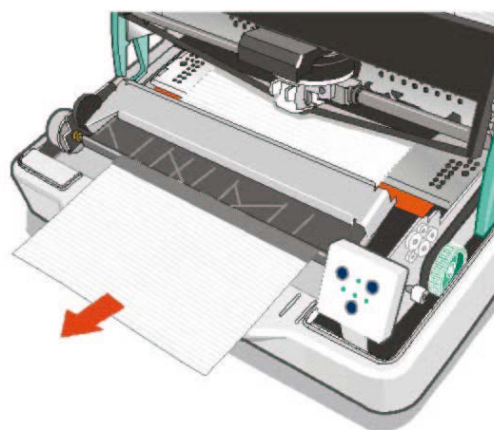

4. Qualora non sia possibile rimuovere la carta inceppata perché non è raggiungibile con la mano o perché si è incastrata e pertanto non si può muovere, girare la ruota dentata sul lato destro della stampante.

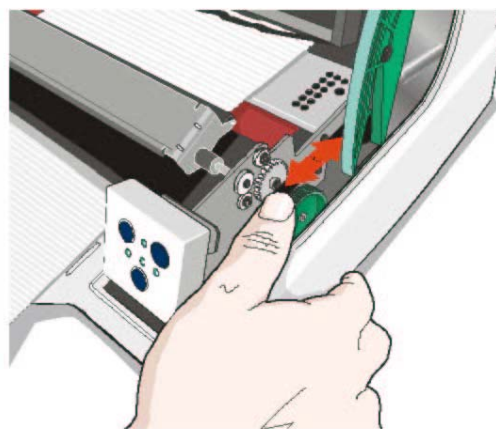

5. Premere il gruppo testina verso il basso fino a quando non si blocca.

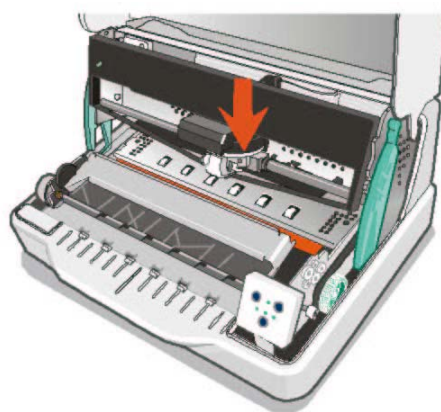

Se il gruppo testina non viene chiuso correttamente, la stampante non stampa e si potrebbe danneggiare il coperchio della stampante.

6. Chiudere il coperchio della stampante.

La carta è danneggiata dopo la stampa

Se la carta è danneggiata dopo la stampa, questo è causato probabilmente dal fatto che la carta utilizzata non corrisponde alle specifiche indicate in questo manuale o non è stata caricata secondo le indicazioni date.

Verificare che la carta utilizzata corrisponda alle specifiche (vedere “[Specifiche della carta](#)” più avanti in questo manuale) e che sia stata caricata secondo le indicazioni date (vedere “[Gestione della carta](#)” prima in questo manuale).

Problemi relativi alla cartuccia nastro

La seguente tabella aiuta ad identificare e risolvere i problemi di qualità della stampa che possono verificarsi usando la stampante.

Problema	Causa	Soluzione
Stampa sbiadita	Il nastro non avanza	Verificare che il nastro sia inserito correttamente (vedere "Installazione della cartuccia nastro"). Girare la manopola di tensione del nastro per verificare che il nastro non sia bloccato. Se il problema non è risolto sostituire la cartuccia nastro.
	Il nastro è consumato o rovinato	Sostituire la cartuccia nastro.
La stampante non stampa	La cartuccia nastro non è originale Compuprint	La stampante verifica la cartuccia nastro inserita per prevenire danneggiamenti alla testina causati dalla cattiva alimentazione del nastro della cartuccia. Inserire una cartuccia nastro originale Compuprint.

Specifiche carta

Tutti i documenti devono avere le seguenti caratteristiche:

- Utilizzare carta con le *caratteristiche specificate*.
- La carta deve avere i *bordi superiore e sinistro ben definiti*, con una *tolleranza rispetto all'angolo retto* di 0,1° su tutti gli angoli.
- La carta *non deve essere bucata o perforata, ne' piegata o strappata* all'interno dell'area stampabile del documento.
- Il *raggio di un angolo arrotondato* del foglio deve essere inferiore ai 9,5 mm per l'angolo sinistro o destro.
- Il foglio da stampare non deve contenere *materiali estranei*.
- L'*opacità* dei fogli deve essere di almeno 75%. Carta con la percentuale di opacità più bassa può causare problemi di caricamento.
- Non stampare documenti con *fermagli metallici o di plastica ne' con graffette* perché possono danneggiare la stampante.
- Per ottenere il massimo *contrasto di stampa*, si dovrà stampare su carta bianca o leggermente colorata. Per migliorare il contrasto di stampa si può selezionare la stampa a doppio passaggio.
- È preferibile utilizzare fogli singoli o multicopia con le *fibres* disposte nel senso di caricamento.
- È possibile utilizzare carta *riciclata* che corrisponda alle caratteristiche indicate.
- È preferibile utilizzare carta multicopia con *una banda d'incollaggio stretta o incollati sul bordo superiore*. La colla non deve causare ondulazioni nel gruppo di fogli.

Foglio singolo

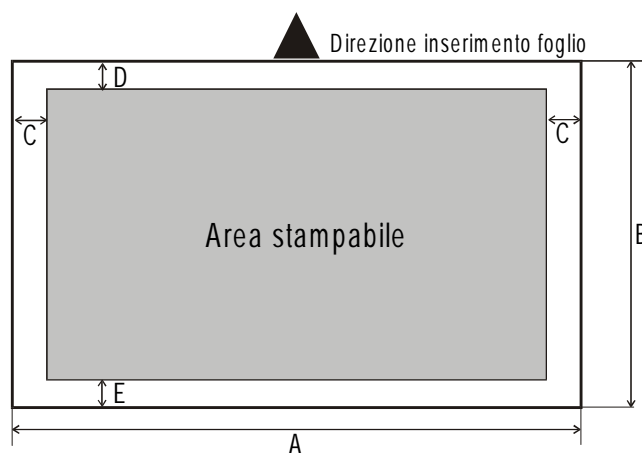

	Dimensione	Massimo	Minimo
A	Larghezza foglio.	244 mm	65 mm
B	Lunghezza foglio.	470 mm	70 mm
C	Distanza tra il bordo sinistro o destro della carta e il punto più a sinistra o a destra del carattere stampato.	-	3,0 mm
D	Distanza tra il bordo superiore del foglio e la parte superiore della prima riga di stampa.	-	1 mm
E	Distanza tra il bordo inferiore del foglio e la base dell'ultima riga di stampa.	-	6,6 mm
	Peso (originale)	200 g/m ²	40 g/m ² (con carta <60 g/m ² selezionare il parametro PASSOOK TYPE=horizontal)
	Peso (originale + 1 a 5 copie)	1° 75 g/m ² altri 75 g/m ² c.carbone 35 g/m ²	1° 55 g/m ² altri 45 g/m ² c.carbone 14 g/m ²
	Spessore	Moduli con uno spessore superiore a 0,35 mm possono causare un deterioramento della qualità di stampa.	

Libretti

	Minimo	Massimo
Peso carta	75	120 g/m ²
Spessore		
Libretti multiparti	0,28 mm (0.011")	1,80 mm (0.071")
Massima differenza di spessore nella zona della rilegatura		
Rilegatura orizzontale	-	1,52 mm (0.059")
Rilegatura verticale	-	1,52 mm (0.059")
Libretti a pagine singole o cartoline di medio spessore	0,18 mm (0.0071")	0,28 mm (0.011")
Copertine	0,18 mm (0.0071")	0,46 mm (0.018")

- Non devono essere utilizzati libretti con pagine strappate, piegate, stropicciate, incomplete o deformate.
- Non è permesso stampare su o attraverso fori, bordi, ritagli o ripiegature.
- Le copertine dei libretti devono avere uno spessore uniforme su tutta l'area stampabile.
- La rilegatura delle pagine e la cucitura devono corrispondere con la rilegatura della copertina. I punti devono essere spazati da 6 a 10 punti per pollice.
- L'orientamento della fibra delle pagine interne deve essere parallelo alla piega centrale.
- Lo spessore della curvatura della copertina in corrispondenza della cucitura non deve eccedere i seguenti valori:

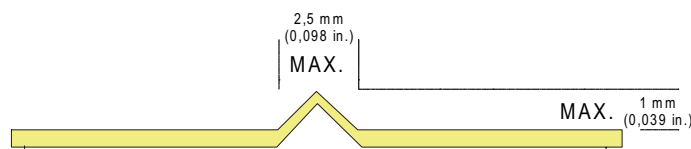

Libretti con rilegatura orizzontale

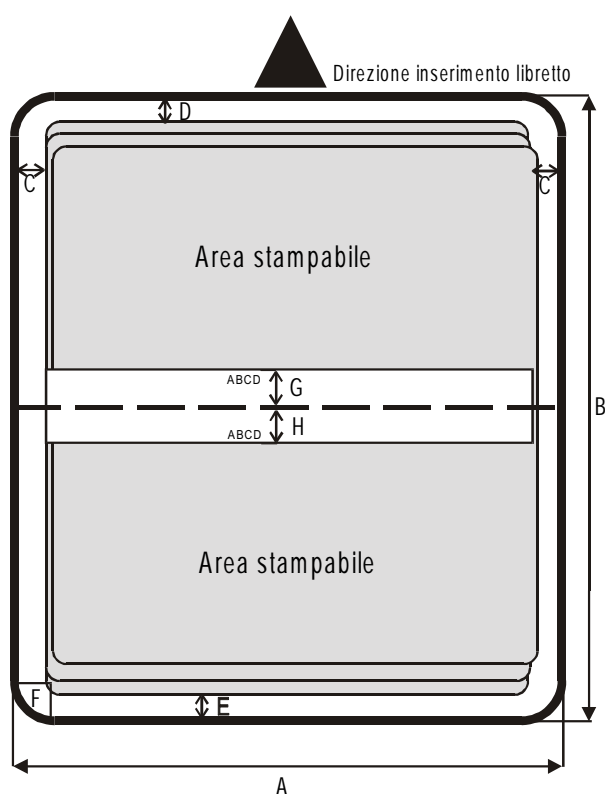

	Dimensione	Massimo	Minimo
A	Larghezza libretto.	241 mm	110 mm
B	Lunghezza libretto.	220 mm	130 mm
C	Distanza tra il bordo sinistro o destro del libretto e la posizione del punto più a sinistra o a destra del carattere stampato.	-	3,0 mm
D	Distanza tra il bordo superiore della pagina e la parte superiore della prima riga stampata.	-	1 mm
E	Distanza tra la parte inferiore dell'ultima riga stampata e il bordo inferiore della pagina.	-	6,6 mm
F	Raggio dell'angolo esterno arrotondato.	9,35 mm	-
G	Distanza dalla rilegatura fino alla parte inferiore della prima riga stampata sopra la rilegatura.	-	5,1 mm
H	Distanza dalla piegatura al bordo superiore della prima riga stampata sotto la piegatura.	-	5,1 mm

Libretti con rilegatura verticale

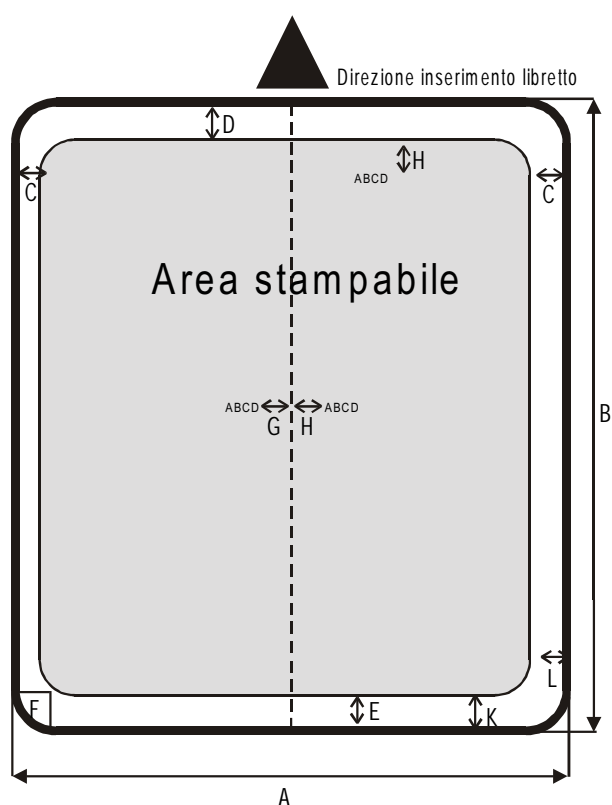

	Dimensione	Massimo	Minimo
A	Larghezza libretto.	241 mm	110 mm
B	Lunghezza libretto.	220 mm	85 mm
C	Distanza tra il bordo sinistro o destro del libretto e il punto più a sinistra o a destra del carattere.	-	3,0 mm
D	Distanza tra il bordo superiore della copertina e la parte superiore della prima riga stampata (sulla copertina o sulla pagina).	-	1 mm
E	Distanza tra il bordo inferiore dell'ultima riga stampata e il bordo inferiore della pagina o copertina.	-	6,6 mm
F	Raggio dell'angolo esterno arrotondato.	9,35 mm	-
G	Distanza dalla rilegatura fino al bordo più vicino della parte sinistra della rilegatura.	-	6,87 mm
H	Distanza dalla rilegatura fino al ago più vicino della parte destra della rilegatura.	-	6,87 mm
K-L	Spostamento pagina interna	-	0,0 mm
	Spessore del libretto aperto	1,8 mm	0,28 mm

Specifiche tecniche

Tecnologia di stampa

Testina di stampa:	ER24S 24 pin - Ø 0,25 mm
Durata della testina	400 milioni di caratteri
Risoluzione:	360 x 360 dpi (HxV)

Lunghezza della riga (@10 cpi)

94 colonne (fogli singoli)

Velocità di stampa

400 cps @ 10 cpi (Draft)
133 cps @ 10 cpi (LQ)

Emulazioni

IBM ® Personal Printer 2390+, Proprinter XL24E, Proprinter XL24AGM, IBM 4722, 9068, Epson 570 e Olivetti PR40+, PR2, 2845

Font residenti

Draft, Courier, Gothic, Prestige, Presentor, Script, OCR-A, OCR-B, Boldface

Set di caratteri (protocolli Epson e IBM)

Set standard per PC (CS1-CS2) - 13 Set nazionali Epson - CP437 (USA) - CP437G (greco) - CP850 (multilingua) - CP851 (Greco) - CP852 (Latin 2) - CP853 (turco) - CP855 (russo) - CP857 (turco) - CP 858 (Euro) - CP860 (portoghese) - CP862 (ebraico) - CP863 (francese/canadese) - CP864 (arabo) - CP865 (norvegese) - CP866 (cirillico) - CP867 (turco) - CP876 (OCRA) - CP877 (OCRB) - CP1250 (Europa centrale) - CP1251 (cirillico) - CP1252 (Windows Latin1 Ansi) - Gost - Tass - Mazowia - 96 Greco - Ucraino - ID 12 - ID 14 - ID 17 - CP1098 (Farsi arabo) - Roman-8 - CP437 slavo - Sanyo - Ku - Philip - ISO 8859/1/2/3/4/5/6/7/8/9/15

Set di caratteri (protocolli OLIVETTI)

CS000 - CS010 Internazionale, CS020 Germania, CS030 Portogallo, CS040 Spagna1, CS050 Danimarca/Norvegia, CS060 Francia, CS070 Italia, CS080 Svezia/Finlandia, CS090 Svizzera, CS100 Gran Bretagna, CS110 USA ASCII, CS140 Grecia, CS150 Israele, CS170 Spagna2, CS200 Jugoslavia, CS410 Olivetti TCV 370, CS510 SDC, CS520 Turchia, CS540 CIBC, CS680 OLI-UNIX, CS701 PC-220 Spain2, CS711 PC-Danimarca/Norvegia, CS712 PC-Danimarca OPE, CS771 PC-210 Grecia

Codici a barre

UPC/A, UPC/E, EAN8, EAN13, Code 39, Code 128, Postnet, Codabar, ADD-ON 2, ADD-ON 5, Code 11, Code 93, BCD, MSI, 2/5 Interleaved, 2/5 Matrix, 2/5 Industrial

Interfacce

Parallela IEEE 1284 bidirezionale, modo nibble e byte

Seriale RS-232C / USB 2.0

Commutazione automatica delle interfacce

Segnali dell'interfaccia seriale

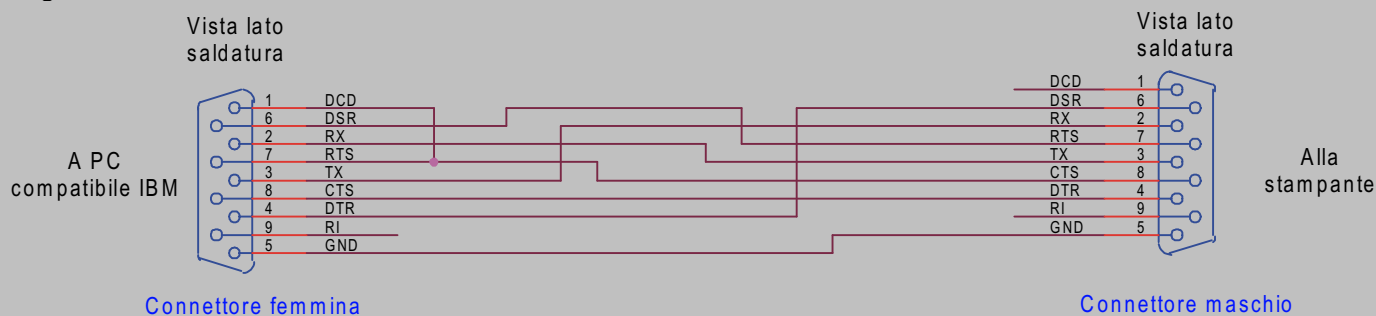

Memoria

Buffer da 64 Kbytes

Funzioni speciali

Controllo automatico dello spessore del documento (AGA)

Allineamento automatico

Riconoscimento automatico dei bordi

Durata del nastro

4 milioni di caratteri (nero) nastro iniziale fornito nello starter Kit, 15 milioni di caratteri (nero) nastro standard.

Duty cycle

28000 pagine/mese

Affidabilità

MTBF: 10.000 ore

Dimensioni fisiche e peso

400 (Larghezza) x 295 (Altezza) x 200 (Profondità) mm

< 12 Kg

Alimentazione elettrica

Tipo: universale – commutazione automatica

Assorbimento: < 60 W (in stampa ISO/IEC 10561)

Condizioni ambientali

Temperatura: di esercizio +10 a +40°C

Umidità: di esercizio 40 a 60% umidità relativa (senza condensa)

Rumorosità

≤ 54dbA

Ambiente

Conformità Energy Star

Standard

120 VAC, 60 Hz UL 60950, CSA C22.2 No.60950, IEC 60950, FCC CFR 47 (DoC), CSA C108.8, EPA ENERGY STAR

220/240 VAC, 50 Hz Marchio CE, EN 60950, IEC 60950, EN 55022, EN 55024, EN 61000-3-2, EN 61000-3-3, EPA ENERGY STAR

Norme di smaltimento

Informazione agli utenti



Il simbolo del bidone riportato sull'apparecchiatura indica che il rifiuto deve essere oggetto di "raccolta separata". Pertanto, l'utente dovrà conferire (o far conferire) il rifiuto ai centri di raccolta differenziata predisposti dalle amministrazioni locali, oppure consegnarlo al rivenditore contro acquisto di una nuova apparecchiatura di tipo equivalente.

La raccolta differenziata del rifiuto e le successive operazioni di trattamento, recupero e smaltimento favoriscono la produzione di apparecchiature con materiali riciclati e limitano gli effetti negativi sull'ambiente e sulla salute eventualmente causati da una gestione impropria del rifiuto.

Lo smaltimento abusivo del prodotto da parte dell'utente comporta l'applicazione delle sanzioni amministrative di cui all'articolo 50 e seguenti del D.Lgs. n. 22/1997.

Ai sensi dell'art. 13, D.Lgs. 25 luglio 2005, n. 151 "Attuazione delle Direttive 2002/95/CE, 2002/96/CE e 2003/108/CE, relative alla riduzione dell'uso di sostanze pericolose nelle apparecchiature elettriche ed elettroniche, nonché allo smaltimento dei rifiuti"

Proprietà di Sferal WWT. Tutti i marchi commerciali citati sono registrati dai rispettivi proprietari.

Addendum per dispositivi

MSRW-MICR e SCANNER

LETTORE/SCRITTORE BANDE MAGNETICHE (MSRW)

Il lettore/scrittore di bande magnetiche orizzontali è usato per leggere e scrivere dati sulla banda magnetica dei libretti bancari.

La banda magnetica deve essere posta orizzontalmente sul libretto in accordo alla linea di stampa per poter essere correttamente usata dall'opzione.

Qui sotto sono riportate in dettaglio le specifiche del dispositivo magnetico di lettura.

Codifica di registrazione:	BCD (binario decodificato in decimale) 4 data bits, 1 VRC bit di controllo parità
Caratteri registrabili:	Tabella ASCII caratteri 30-3F
Formati registrabili:	DIN 32774, ANSI, IBM 3604
Ampiezza traccia in registrazione	7 mm
Ampiezza traccia in lettura	2 mm
Velocità di lettura	340 mm/secondo
Spostamento	Standard Standard +10mm Standard +20mm
Duplicazione dei campi	SI o NO
Numero di tentativi	1 - 3

Standard DIN 32774

Densità di bit	210 Bit per pollice \pm 5%
Sincronizzazione iniziale	20 "zero" bits
Sincronizzazione finale	20 "zero" bits
Sentinella iniziale (SOM)	D
Sentinella finale (EOM)	F
Caratteri registrabili	0-9 ed "E"
Direzione di registrazione	da destra a sinistra
Centro della posizione verticale	13,9 mm
Position di inizio orizzontale	9.5 mm. dal bordo sinistro
Numero di caratteri registrabili	45 max con duplicazione dei campi
Capacità di registrazione	108 caratteri max. (codici di controllo e di separazione inclusi)

Standard ANSI

Densità di Bit	210 Bit per pollice \pm 5%
Sincronizzazione iniziale	20 "zero" bits
Sincronizzazione finale	20 "zero" bits
Sentinella iniziale (SOM)	B
Sentinella finale (EOM)	F
Caratteri registrabili	0-9 ed "E"
Direzione di registrazione	da destra a sinistra
Centro della posizione verticale	13,9 mm
Position di inizio orizzontale	9.5 mm. dal bordo sinistro
Numero di caratteri registrabili	45 max con duplicazione dei campi
Capacità di registrazione	108 caratteri max. (codici di controllo e di separazione inclusi)

Standard IBM 3604

Densità di Bit	210 Bit per pollice $\pm 5\%$
Sincronizzazione iniziale	20 "zero" bits
Sincronizzazione finale	20 "zero" bits
Sentinella iniziale (SOM)	B
Sentinella finale (EOM)	F o C
Caratteri registrabili	0-9 ed "E"
Direzione di registrazione	da destra a sinistra
Centro della posizione verticale	10,4 mm
Position di inizio orizzontale	10,4 mm. dal bordo sinistro
Numero di caratteri registrabili	36 max con duplicazione dei campi
Capacità di registrazione	104 caratteri max. (codici di controllo e di separazione inclusi)

Standard Bourroughs

Densità di Bit	161, 210 Bit per pollice $\pm 5\%$
Sincronizzazione iniziale	25 "zero" bits
Sincronizzazione finale	25 "zero" bits
Sentinella iniziale (SOM)	B
Sentinella finale (EOM)	A
Caratteri registrabili	0-9 ed "E"
Direzione di registrazione	da destra a sinistra
Centro della posizione verticale	12,01 mm
Position di inizio orizzontale	15 mm. dal bordo sinistro
Numero di caratteri registrabili	30 max (161 BPI), 40 max (210 BPI)

Tavola di conversione dei codici.

La tavola sotto illustra i codici delle linee ASCII che sono convertito in codici d'enregistrement pour les trois standards DIN/ISO, IBM et ANSI :

Codice di linea Funzione Codice di registrazione

crt = carattere ; SOM = sentinella iniziale ; EOM = sentinella finale

Crt	Line code			Function			Recording codes				
	DIN/ISO	IBM	ANSI	DIN/ISO	IBM	ANSI	VRC	BIT 4	BIT 3	BIT 2	BIT 1
0	30	-	-	crt	crt	crt	1	0	0	0	0
1	31	-	-	crt	crt	crt	0	0	0	0	0
2	32	-	-	crt	crt	crt	0	0	0	1	0
3	33	-	-	crt	crt	crt	1	0	0	1	1
4	34	-	-	crt	crt	crt	0	0	1	0	0
5	35	-	-	crt	crt	crt	1	0	1	0	1
6	36	-	-	crt	crt	crt	1	0	1	1	0
7	37	-	-	crt	crt	crt	0	0	1	1	1
8	38	-	-	crt	crt	crt	0	1	0	0	0
9	39	-	-	crt	crt	crt	1	1	0	0	1
A	3A	-	-	crt	crt	crt	1	1	0	1	0
B	3B	"B"	3B	crt	SOM	crt	0	1	0	1	1
C	3C	"C"	3C		EOM	crt	1	1	1	0	0
D	"D"	3D	"B"	SOM	crt	SOM	0	1	1	0	1
E	3E	3E	3E	crt		crt	0	1	1	1	0
F	"F"	"F"	"F"	EOM	EOM	EOM	1	1	1	1	1

Formato di registrazione della banda magnetica

Formato standard DIN/ISO/ANSI

- | | |
|-------------------------------------|---------------------------------------|
| 1 20 bits iniziali caratteri "zéro" | 5 LRC |
| 2 Sentinella iniziale | 6 60 bits "zéro" |
| 3 primo campo: 45 caratteri | 7 secondo campo : 45 caratteri |
| 4 Sentinella finale | 8 20 bits finali caratteri "zéro" |

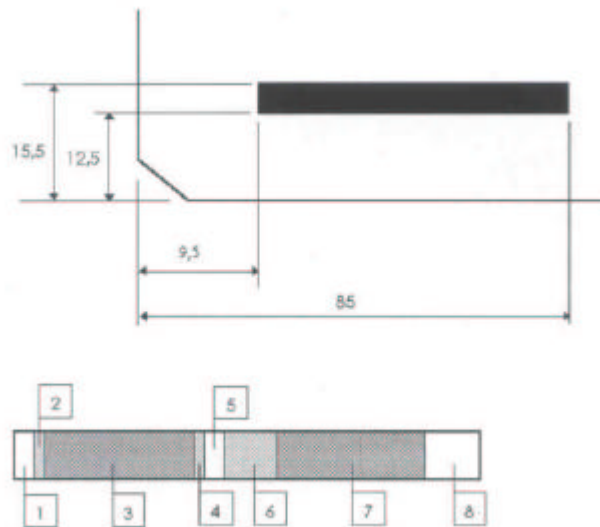

Formato standard IBM 3604

- | | |
|-------------------------------------|-----------------------------------|
| 1 20 bits iniziali caratteri "zéro" | 6 LRC |
| 2 Sentinella iniziale | 7 60 bits "zéro" |
| 3 Carattere "A" | 8 secondo campo : 36 caratteri |
| 4 primo campo: 36 caratteri | 9 20 bits finali caratteri "zéro" |
| 5 Sentinella finale | |

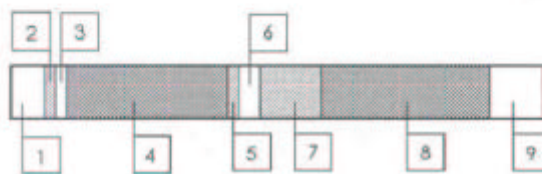
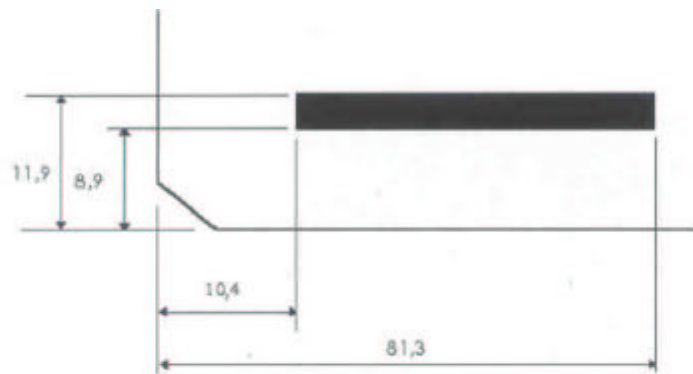

Formato Standard Bourroughs

(Unità mm)

- Copertina
- Copertina frontale
- Copertina posteriore
- Banda magnetica

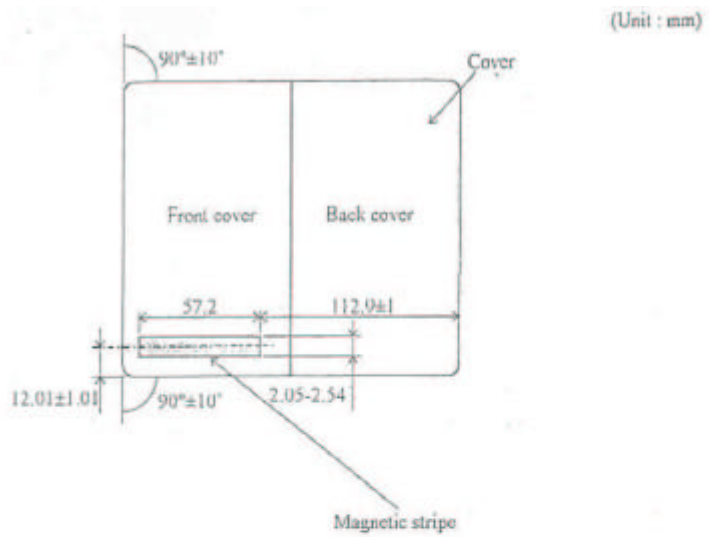

- Bordo del libretto
- Effacacia DC
- Sincronizzazione iniziale
- Sentinella iniziale
- Separatore 1° campo
- Campo dati/messaggio
- Sentinella finale
- 30 caratteri max. (Type I)
- 40 caratteri max. (Type II)
- Codice finale
- Sincronizzazione
- Efficacia DC
- Parità

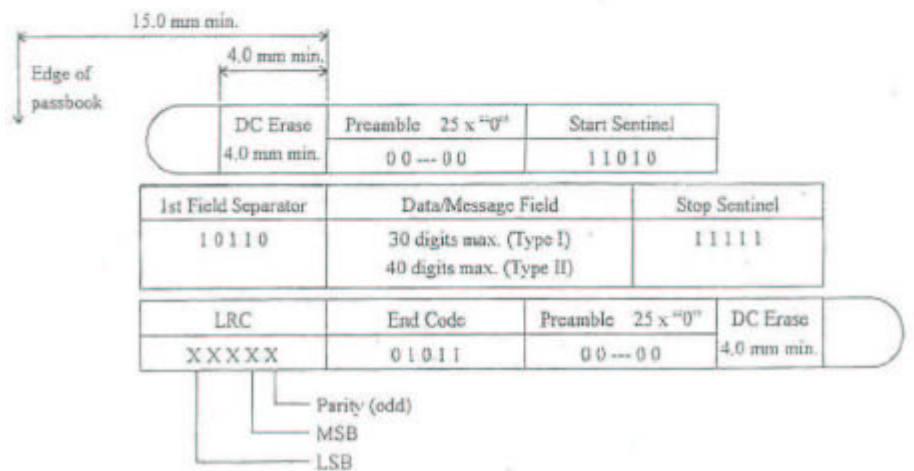

LETTORE RICONOSCIMENTO CARATTERI CON INCHIOSTRO MAGNETICO (MICR)

L'opzione MICR orizzontale è utilizzata per leggere e decodificare le linee di codici su
assegni bancari. Le caratteristiche dettagliate sono qui sotto riportate.

Standards supportati : CMC7 e E13B
Velocità di lettura : 0,7 m/s (27 ips)

Tempo di riconoscimento dei caratteri : CMC7 : 0,9 s
E13B : 4 s

Tasso di errore di non riconoscimento: CMC7 1/10.000 caratteri
E13B 1/5.000 caratteri

Posizione LINEA DI CODIFICA
Documento
Bordo di riferimento frontale
Bordo di riferimento laterale

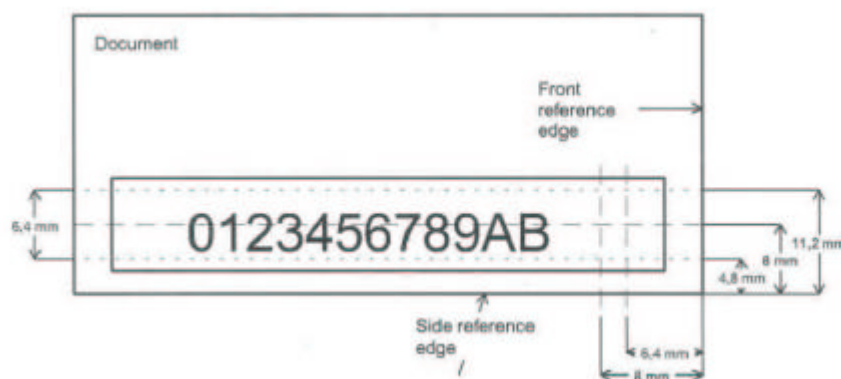

PARAMETRI AGGIUNTI CONFIGURAZIONE STAMPANTE

La tabella sotto riporta i parametri relativi alla opzione MSRW inseriti nella pagina di configurazione della stampante.

Questi parametri vengono scritti solo ed unicamente se il firmware della stampante rileva l'opzione MSRW-MICR installata e funzionante.

Parametri	Valori	Descrizione
MSRW STANDARD	IBM3604, DIN32744 ANSI, BURR1 BURR2	Seleziona lo standard della banda magnetica.
END SENTINEL	F C	Simboli di sentinella finale, validi solamente per IBM3604.
DISPLACEMENT	STANDARD +10 +20	Selezione dello spostamento della banda magnetica.
DUPLICATE	NO YES	Attributi per la duplicazione dei campi. Se si seleziona ON, i dati sono registrati due volte
DBL FIELD CHECK	NO YES	Se si seleziona YES, vien fatto il controllo per verificare gli stessi dati sui campi doppi.
MSRW RETRY	1 2 3	Numero di nuovi tentativi prima di uscire dall'operazione di lettura.

SCANNER FRONTE-RETRO A COLORI



Lo scanner a colori fronte-retro è posto nella parte posteriore della stampante. I sensori di allineamento carta provvedono ad allineare la carta e aggiustarla se necessario. La stampante rileva automaticamente i bordi della carta, per cui il foglio può essere in qualsiasi posizione in accordo alle regole descritte a pagina 15 di questo manuale. La massima ampiezza di un documento in scansione è 216 mm x 330 mm. Inserire il foglio vicino al bordo sinistro del supporto carta per la massima larghezza di scansione.

Item	Specifiche
Applicazione	Scanner a colori fronte-retro singola passata
Tipo	Modulo scanner a contatto (CIS)
Larghezza di scansione	216 mm
Densità	100 – 200 – 300 – 400 – 500 – 600 DPI
Modalità Monocromatica	Bianco/Nero – 16 grayscale levels – 256 grayscale levels
Sorgente Monocromatica	LED verde – LED rosso – LED blu – Luce bianca
Modalità Colore	24 Bit RGB
Velocità di scansione	Max 12 “ inch/sec - 7.5 ” inch/sec full color
Formato File Output	BMP - JPG - TIFF
Interfaccia	USB 2.0 high-speed

Procedura Installazione Drivers USB

1. Inserire il CD "Documentations & Drivers" nel computer.
2. Inserire il cavo USB.
3. Accendere la stampante.
4. Dopo pochi secondi il sistema avviserà con un messaggio [Trovato Nuovo Hardware], e installerà il software per "SFERAL WWT LS A4 USB".
Selezionare "Installare da una posizione specifica".
5. Selezionare la ricerca sul Compuprint CD nel percorso: Source\drivers\Compuprint SP40\USB\Driver"
6. Poi seguire le istruzioni fino alla fine dell'installazione del software.
7. Successivamente il sistema avviserà con un messaggio [Trovato Nuovo Hardware], e installerà il software per il driver di stampa "Compuprint SP 40".
Selezionare "Installare da una posizione specifica".
8. Selezionare la ricerca sul Compuprint CD nel percorso : Source\drivers\Compuprint SP40\USB\PrtDrv\Win2000_XP"
9. Poi seguire le istruzioni fino alla fine dell'installazione del software.

Se la procedura è terminata correttamente, sulla lista dei device hardware appariranno, sotto "Universal Serial Bus Controllers" i seguenti tre devices:

-  SFERAL WWT LS A4 USB
-  USB Composite Device
-  USB Printing Support

NOTA : per sviluppare applicazioni per lo scanner riferirsi alle appropriate dlls previste da SFERAL W.W.T. e contenute nel CD (percorso ..\source\sp40_mfp\Doc)