



MANUALE UTENTE

**TVCD2523EXV - TVCD2523SHA
TVCD2523EXVT**



Indice

1. Contenuto Imballo	3
2. Installazione	4
3. Cablaggio	6
4. Telecomando	7
5. Programmazione iniziale	8
6. Modalità di controllo tramite telecomando	
7. Controllo Remoto (RS485)	
8. Manutenzione e Pulizia	18
9. Risoluzione dei problemi	19
10. Specifiche Tecniche	20

1 - Contenuto Imballo

Controllare che gli accessori di seguito raffigurati siano contenuti all'interno dell'imballo. Qualora la confezione dovesse risultare incompleta, contattare l'assistenza.

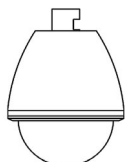

1.4.1
Telecamera Dome

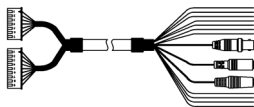

1.4.2
Cavi per il controllo
remoto

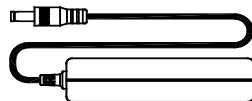

1.4.3
Alimentatore

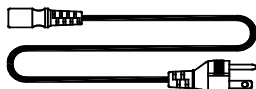

1.4.4
Cavo di alimentazione

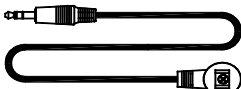

1.4.5
Ricevitore a infrarossi

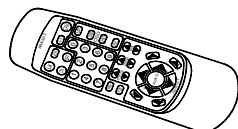

1.4.6
Telecomando



1.4.7
Pz.4 Batterie AAA

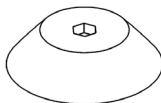

1.4.8
Coperchio



1.4.9
Distanziatore
(trasparente)

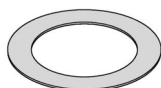

1.4.10
Distanziatore (bianco)

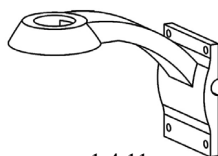

1.4.11
Staffa per montaggio a
parete

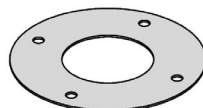

1.4.12
Distanziatore (bianco)



1.4.13
Chiave a U

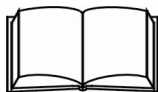

1.4.14
Manuale utente

2-Installazione

Tenere cavi e spine debitamente isolati al fine di evitare di provocare un corto circuito e danneggiare il dispositivo.

2.4.1 Componenti

- A. Contenitore esterno
- B. Base
- C. Cupola
- D. Coperchio contenitore esterno
- E. Staffa per il montaggio a parete

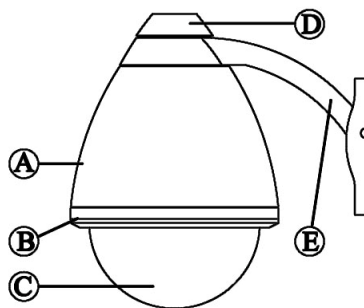

2.4.2 Collegamento cavi per il controllo remoto

2.4.2.1 Inserire i Cavi per il controllo remoto (accessorio 1.4.2) all'interno dell'accessorio 1.4.11 Staffa per il montaggio a parete (come da figura a destra).

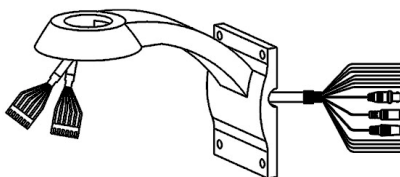

2.4.2.2 Installare la telecamera nella posizione prescelta. Prima dell'installazione, assicurarsi che la struttura dove si è scelto di installare la telecamera sia in grado di sostenerne il peso. (3.5Kg)

2.4.3 Posizionamento del Distanziatore impermeabile

Posizionare il distanziatore impermeabile (accessorio 1.4.12) come illustrato nella figura a destra

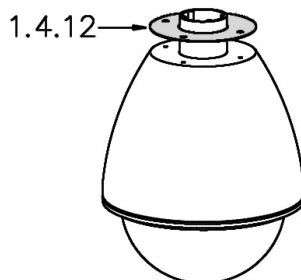

2.4.4 Inserimento connettore

Inserire il cavo di linea per il controllo remoto all'interno dell'apertura posta in cima alla telecamera, e collegare le due estremità del connettore. (6 pin e 7 pin, direzionale)

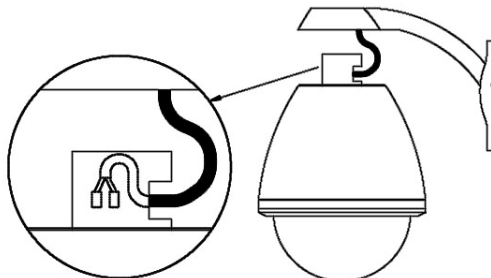

2.4.5 Fissaggio della telecamera alla staffa

- 2.4.5.1 Inserire la telecamera nel foro presente sulla staffa.
- 2.4.5.2 Posizionare il distanziatore impermeabile bianco (accessorio 1.4.10) e il distanziatore impermeabile trasparente (accessorio 1.4.9) come indicato in figura.
- 2.4.5.3 Posizionare il coperchio (accessorio 1.4.8) e chiudere con la vite.
- 2.4.5.4 Terminare l'assemblaggio della telecamera stringendo in senso orario la vite posta sopra il coperchio della telecamera con il cacciavite esagonale da 10mm.

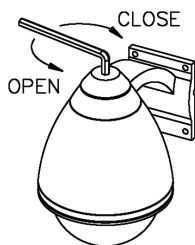
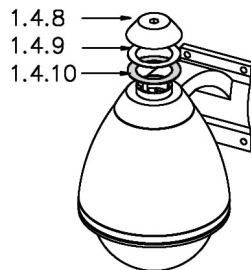

2.4.6 Fissaggio della cupola

Utilizzare la chiave a U (accessorio 1.4.13) e ruotare in senso orario.

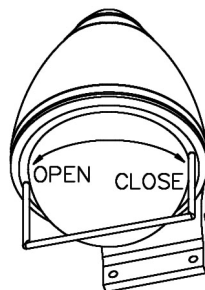

Non toccare l'obiettivo con le mani o con altri oggetti.

Non ruotare l'obiettivo o rimuovere i componenti del dispositivo.

Sigillare la giunzione tra la telecamera e la staffa con il silicone per evitare infiltrazioni d'acqua all'interno del dispositivo.

2.4.7 Installazione base

- 2.4.7.1 Fare riferimento alla figura 3.1 **Cablaggio**: collegare l'alimentazione, il cavo video e il cavo del ricevitore ad infrarossi, collegare, se necessario, il cavo Allarme e il cavo RS-485 per il controllo remoto.
- 2.4.7.2 Inserire le batterie nel telecomando e utilizzarlo per impostare l'ID della telecamera e il protocollo RS-485.

Tenere cavi e spine debitamente isolati al fine di evitare di provocare un corto circuito e danneggiare il dispositivo.

3-Cablaggio

TVCD2523SHA
TVCD2523EXV
TVCD2523EXVT

12V

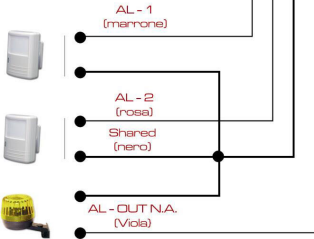

RS485
D+ (bianco)
D- (verde)

Uscita video

TVM14CA



Ricevitore infrarossi



TVCDK3V



4 - Telecomando

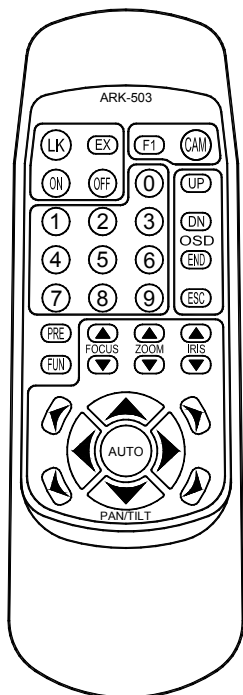

	Annulla / Visualizza ID telecamera
	Selezione telecamera
	Tasti numerici ID telecamere / impostazione funzione
	Abilita/Disabilita Allarme/visualizzazione sottotitoli
	Programmazione Allarme/ visualizzazione sottotitoli
	Zoom manuale WIDE (più focalizzata) / TELE (grandangolare)
	Messa a fuoco manuale (LONTANO / VICINO)
	Regolazione Diaframma (AISHUT)
	Controllo direzione telecamera / Funzione Cruise
	Richiamo / Salvataggio / Eliminazione Preset
	Richiamo posizione Preset
	Su / Destra (Menu OSD)
	Giù / Sinistra (Menu OSD)
	Entra (voci Menu OSD) / Conferma
	Uscita (Menu OSD) / Salta

- Attendere almeno 5 secondi prima di eseguire un nuovo comando.
- Premere il tasto **LK** per annullare un comando.
- I tasti senza descrizione non sono operative in questo modello.
- Assicurarsi che non ci siano oggetti o persone tra il telecomando e il ricevitore a infrarossi.
- La distanza massima tra il telecomando e il ricevitore deve essere di 7 metri.

5-Programmazione

Attendere almeno 5 secondi prima di eseguire un nuovo comando, in caso di errore premere il tasto **LK** per annullare o per uscire dalla programmazione.

5.1 Accensione

Alla prima accensione, la telecamera compirà una rotazione completa per il posizionamento automatico.

5.2 ID Telecamere

E' possibile impostare gli ID telecamere secondo due differenti procedure

5.2.1 Assegnazione diretta

5.2.1.1 Premere in sequenza i tasti **3→4→5→6**→**3→4→5→6**→**3→4→5→6**→**3** al termine della rotazione della telecamera, sarà possibile procedere con l'assegnazione dell'ID.

5.2.1.2 Se alla telecamera è collegato un monitor, sarà visualizzato il messaggio **KEYIN NEW ID: ---** [INSERIRE NUOVO ID]

5.2.1.3 L'ID telecamera è composta da tre cifre comprese tra 001 e 255 inclusi.

5.2.1.4 Dopo aver digitato le tre cifre, l'ID sarà visualizzato sul monitor il messaggio di avvenuta memorizzazione e la telecamera selezionata ruoterà. (Se viene visualizzato il messaggio **NEW ID: 000** [NUOVO ID: 000] significa che l'ID assegnato supera il numero massimo di 255 ID)

5.2.1.5 Controllo ID Telecamera

5.2.1.5.1 Premere il tasto **LK** per visualizzare l'ID telecamera sul monitor.

5.2.1.5.2 Premere il tasto **CAM** e digitare l'ID memorizzato e verificare che corrisponda alla telecamera da visualizzare.

5.2.1.6 Se è stato commesso un errore durante la programmazione, ripetere i passaggi da 5.2.1.1 a 5.2.1.4

5.2.2 Assegnazione dal menu OSD

Consultare il paragrafo 5.4.6 **ASSEGNAZIONE ID**.

- *Non ci sono limiti di tempo durante il processo di assegnazione ID telecamere.*
- *L'ID di default è 000. Se si utilizza una singola telecamera l'assegnazione ID non è necessaria. E' accedere a tutte le funzione tramite il telecomando.*
- *L'ID 000 è visualizzato se è installata una sola telecamera. In caso di installazione di più telecamere la numerazione dovrà partire da 001.*

5.3 Ripristino impostazioni

Premere in sequenza i tasti **0→1→2→3**→**0→1→2→3**→**0→1→2→3**→**0** . Tutte le programmazioni verranno ripristinate.

5.3.1 Ripristino impostazioni dal menu OSD

Consultare il paragrafo **5.4.7.3** Ripristino impostazioni

Tutte le impostazioni verranno ripristinate eccetto il PROTOCOLLO e l'ID telecamera.

5.4 MENU OSD

Premere il tasto **[END]** per 5 secondi per visualizzare il menu OSD.

Per uscire dal menu, premere e lasciare ripetutamente il tasto **[ESC]** fino alla scomparsa del messaggio 001 SYSTEM SETUP oppure premere il tasto **[LK]** per uscire rapidamente dalle funzioni del menu. Attendere la scomparsa del messaggio 001 SYSTEM SETUP prima di procedere.

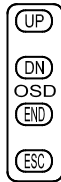
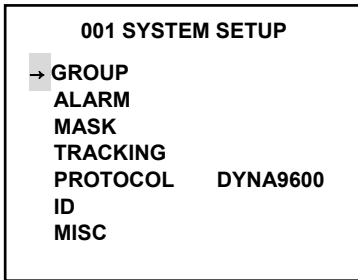

Su / Destra

Giù / Sinistra

MENU OSD / Conferma

Uscita(MENU OSD)/ Uscita

□ Le funzioni **MASK [MASCHERA]** e **TRACKING [PUNTAMENTO]** sono facoltative.

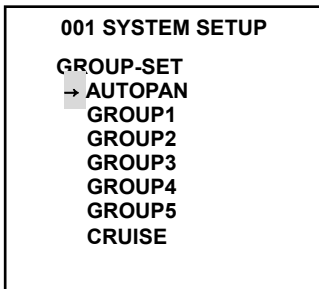

5.4.1 GROUP [GRUPPO]

Selezionare la voce **GROUP [GRUPPO]** per la programmazione

5.4.1.1 AUTO PAN [SCANSIONE AUTOMATICA]

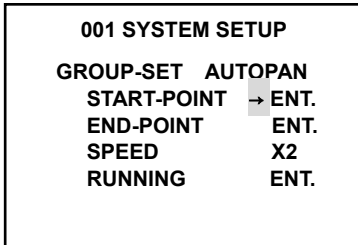

Questa funzione permette di compiere una panoramica orizzontale delimitata da due posizioni di finecorsa definite dall'utente.

- Selezionare la voce **AUTO PAN**

START-POINT [punto di partenza]: selezionare la posizione della telecamera da cui deve partire la panoramica.

END-POINT [fine panoramica]:

selezionare la posizione finale della telecamera

VELOCITA' AUTO PAN: 2.5°~ 60°/sec

SPEED [Velocità]: MIN = 2.5°/sec; X1 = 5°/sec; X2 = 10°/sec; X3 = 20°/sec; X4 = 40°/sec; MAX = 60°/sec

RUNNING: Visualizza in modo continuo la panoramica memorizzata.

5.4.1.2 GROUP 1~5 [GRUPPI da 1a 5]

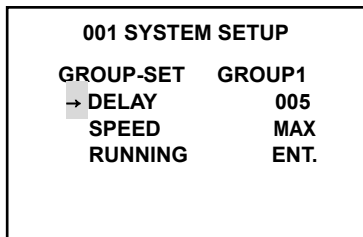

Entrare nel menu di programmazione dei Gruppi

Scegliere un gruppo da 1 a 5

DELAY corrisponde al tempo di permanenza di ciascuna inquadratura prefissata (PRESET) e può variare da 005 a 225 secondi.

SPEED permette di impostare la velocità da utilizzare durante la registrazione di un CRUISE (vedi paragrafo successivo). I valori programmabili sono: da 2.5°/sec a 320°/sec

SPEED [Velocità] : MIN = 2.5°/sec; X1 = 5°/sec; X2 = 10°/sec; X3 = 20°/sec; X4 = 40°/sec; X5 = 60°/sec; X6 = 80°/sec;

X7 = 160°/sec; MAX = 320°/sec

RUNNING: Visualizza la velocità memorizzata

5.4.1.3 CRUISE

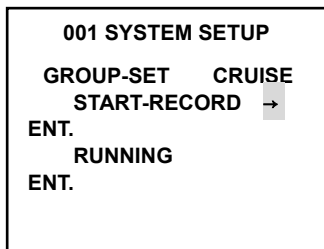

Questa funzione consiste in una frequenza prefissata di spostamenti che la telecamera eseguirà automaticamente.

Selezionare la voce CRUISE (Registrazione Cruise)

1. Selezionare START-RECORD [Inizio Registrazione]
2. Premere il tasto **END**
3. Regolare la telecamera (incluso la direzione e lo zoom) prima di avviare la registrazione.

Attenzione: Durante la registrazione non è abilitata la

regolazione dello zoom.

5.4.1.3.1 RECORDING [REGISTRAZIONE]

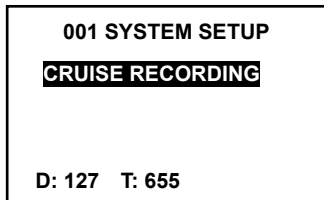

1. Premere il tasto **END** per avviare la registrazione
2. Utilizzare i tasti per il controllo diretto della telecamera.
3. Al termine della registrazione, premere il tasto **END** per salvare

*Durante la registrazione, sono operativi solo i tasti per il controllo direzionale della telecamera e i tasti **END ESC LK***

D: 127 T: 655 : Indicano rispettivamente la data e il tempo della registrazione

5.4.1.3.2 RUNNING CRUISE [VISUALIZZAZIONE CRUISE]

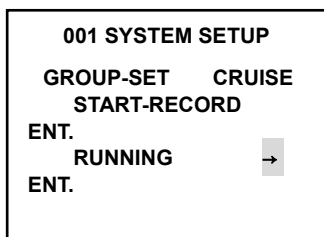

Selezionare la voce RUNNING [Visualizzazione]

1. Premere il tasto **END** due volte per avviare il CRUISE
2. Premere qualsiasi tasto per terminare.

*Quando si esce dal MENU OSD premere **AUTO** → 6 per avviare un CRUISE.*

5.4.2 ALARM [ALLARME]

001 SYSTEM SETUP	
ALARM	
→ ALARM1	NO
ALARM2	NO
MODE	OFF
DELAY	005
OUTPUT	OFF

Selezionare la voce ALARM

ALARM1~2 seleziona l'ingresso allarme (fino a 2 ingressi)

NO ingresso allarme normalmente aperto

NC ingresso allarme normalmente chiuso

OFF ingresso allarme disattivato

MODE [modalità allarme]:

SAT Quando un evento allarme viene rilevato, la telecamera si posizionerà automaticamente in posizione1. Si attiva la funzione di puntamento automatico [tracking] e l'uscita allarme (ON) fino al termine del tempo di ritardo [DELAY] programmato dall'utente.

ON La funzione allarme è abilitata. Quando un evento allarme viene rilevato, la telecamera si posizionerà automaticamente in posizione1 e si attiva l'uscita allarme (ON) fino al termine del tempo di ritardo [DELAY] programmato dall'utente.

OFF Disabilita l'uscita allarme.

DELAY Imposta il tempo di ritardo. Terminato il conto alla rovescia, la telecamera tornerà nella posizione in cui era prima dell'evento allarme.

BY SAT Il tempo di ritardo richiamerà automaticamente il valore impostato al paragrafo 5.4.4 TRACKING [Puntamento] (Questa funzione è disponibile solo se la voce MODE è impostata su "SAT")

005 Valore programmabile del tempo di ritardo da 005 ~ 255 sec. (Questa funzione è disponibile solo se la voce MODE è impostata su "ON" o "OFF")

OUTPUT Abilita [ON] / Disabilita [OFF] l'uscita allarme

(E' possibile visualizzare la voce OUTPUT nel menu OSD, solo se la voce MODE è imposta su OFF)

Premere il tasto **[LK]** per disattivare l'uscita allarme durante il conto alla rovescia del tempo di ritardo.

Le funzioni di puntamento automatico non saranno interrotte.

Premere il tasto **[LK]** per visualizzare lo stato dell'allarme.

"**AL001**" lampeggiante: Evento allarme in corso.

"**AL001**" fisso: Evento allarme rilevato e terminato.

: Nessun evento allarme rilevato.

5.4.3 MASK [ZONE DI MASCHERAMENTO]

E' possibile impostare fino a 4 zone di mascheramento in una singola inquadratura del monitor.

001 SYSTEM SETUP	
GROUP	
ALARM	
MASK	→ NO .1
TRACKING	
PROTOCOL	DYNA9600
™	

E' possibile programmare complessivamente fino a 24 zone di mascheramento.

Selezionare la voce MASK e scegliere il numero della zona da programmare

Premere il tasto **END** per entrare nel menu.

5.4.3.1 Programmazione MASK

001 SYSTEM SETUP	
MASK	NO .1
RELOAD	→ ENT.
CLEAR	ENT.
SAVE	ENT.

RELOAD [caricamento] Per richiamare una singola zona o una zona precedente

CLEAR [elimina] Elimina una zona memorizzata.

SAVE Per la programmazione e il salvataggio della posizione e della dimensione della zona di mascheramento.

5.4.3.2 POSIZIONE E DIMENSIONE MASK

001 SYSTEM SETUP	
MASK	NO .1 MODIFY
H-POS.	→ 08
V-POS.	08
H-SIZE	08
V-SIZE	08

Selezionare la voce SAVE nella schermata precedente.

Utilizzare i tasti **UP** [su] e **DN** [giù] per la regolazione della posizione e della dimensione della zona. Uscire dal sottomenu SAVE per terminare la programmazione.

H-POS. Regolazione posizione orizzontale

V-POS. Regolazione posizione verticale

H-SIZE Regolazione larghezza

V-SIZE Regolazione altezza

5.4.4 AUTO TRACKING [PUNTAMENTO AUTOMATICO]

DELAY Impostazione del tempo di ritardo da 005 a 255 secondi.

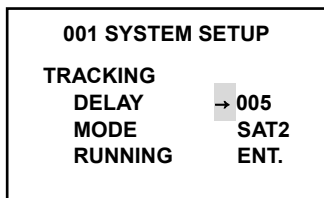

MODE [modalità puntamento automatico]

SAT1 Nel caso in cui l'oggetto puntato non è in movimento o è al di fuori dell'inquadratura, il tempo di ritardo si attiva. Al termine del conto alla rovescia, la telecamera passerà dalla modalità di puntamento alla modalità di standby.

SAT2 Il tempo di ritardo si attiva quando viene abilitata la

funzione di puntamento automatico. Al termine del conto alla rovescia, la telecamera passerà dalla modalità di puntamento alla modalità di standby

RUNNING Attiva la funzione di puntamento automatico. (Un asterisco * comincerà a lampeggiare nell'angolo in alto a sinistra del monitor.)

Il puntamento automatico potrebbe non funzionare correttamente in caso di inquadrature in assenza di luce o, viceversa, in presenza di troppa luce.

5.4.5 PROTOCOL [PROTOCOLLO]

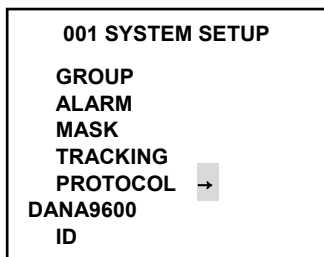

Selezionare la voce PROTOCOL (*per sistemi con comunicazione seriale RS-485*)

Selezionare il tipo di protocollo da utilizzare per il controllo remoto della telecamera (DVR o tastiera di controllo):

DYNACOLOR9600

ELITAR2400

CHIPER9600

PELCOD2400

PELCOP4800

PELCOP9600

Il Protocollo non può essere impostato tramite controllo remoto (RS-485) ma SOLO tramite telecomando.

5.4.6 ID

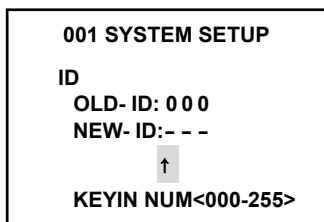

Selezionare la voce ID e confermare con il tasto END

Assegnare il nuovo ID alla telecamera (tre cifre comprese tra 001~255 inclusi). Premere il tasto **END** per memorizzare.

L'ID Telecamera non può essere impostato tramite controllo remoto (RS-485).

E' possibile assegnare l'ID tramite il telecomando

5.4.7 MISC [ALTRO] (SPEED [Velocità], Auto-flip, DEFAULT [Ripristino Impostazioni])

5.4.7.1 SPEED [Velocità]

001 SYSTEM SETUP	
MISC	
→ SPEED	MAX
AUTO-FLIP	ON
DEFAULT	ENT.

Selezionare la voce SPEED [Velocità]
Impostare la velocità da 2.5°/sec a 160°/sec

MIN = 2.5°/sec; X1 = 5°/sec; X2 = 10°/sec; X3 = 20°/sec;
X4 = 40°/sec; X5 = 60°/sec; X6 = 80°/sec; MAX = 160°/sec

La velocità di rotazione della telecamera può variare se controllata dal joystick.

5.4.7.2 AUTO-FLIP

001 SYSTEM SETUP	
MISC	
SPEED	MAX
→ AUTO-FLIP	ON
DEFAULT	ENT.

Questa funzione permette di seguire il target oltre la verticale (90°). La telecamera ruoterà automaticamente di 180° per consentire una visione migliore.

Selezionare la voce AUTO-FLIP

ON = funzione abilitata

OFF = funzione disabilitata

5.4.7.3 DEFAULT

001 SYSTEM SETUP	
MISC	
SPEED	MAX
AUTO-FLIP	ON
→ DEFAULT	ENT.

Questa funzione permette di resettare tutte le impostazioni finora memorizzate eccetto il Protocollo e l'ID delle telecamere e ripristinando le impostazioni di fabbrica.

6 - Modalità di controllo tramite telecomando

6.1 Selezione ID Telecamera

6.1.1 Premere il tasto CAM. Il messaggio **CALL ID<001-255>: ---** verrà visualizzato.

6.1.2 Inserire l'ID Telecamera.

Esempio: Per selezionare l'ID della telecamera 1 premere in sequenza i tasti **CAM** → 0 → 0 → 1. L'operazione dovrà essere eseguita entro 5 secondi. Selezionando un ID corretto, la telecamera verrà visualizzata sul monitor. In caso contrario, nessuna immagine verrà visualizzata.

*Se non si conosce l'ID della telecamera da selezionare, premere il tasto **LK** per cercare l'ID.*

6.2 Telecomando

Dopo avere selezionato la telecamera desiderata tramite ID, premere i tasti direzionali o il tasto per il controllo dell'obiettivo per controllare la telecamera. Tenere premuto per il controllo e rilasciare per terminare l'operazione. Durante l'operazione di controllo telecamera, un simbolo relativo allo stato apparirà in basso sullo schermo:

Direzione della telecamera: in alto ↑, in basso ↓, a sinistra ←, a destra →, Tilt (inclinazione) in alto a sinistra ↖, Tilt (inclinazione) in alto a destra ↗, Tilt (inclinazione) in basso a sinistra ↙, Tilt (inclinazione) in basso a destra ↘,

Controllo Zoom: **ZOOM**▲▼ z/z

Controllo Messa a fuoco: **FOCUS**▲▼ f/f

Regolazione Diaframma: **IRIS**▲▼ MIN ~ MAX

*La velocità di rotazione può variare in base alla regolazione dello zoom (5-60°/sec). Per la programmazione della velocità, consultare la voce del menu **SPEED**[VELOCITA']*

Quando i simboli ↑ ↓ ← → sul monitor cominciano a lampeggiare, la telecamera è arrivata al termine della corsa.

6.3 Attivazione/Disattivazione Ingressi/Uscite Allarme

6.3.1 Premere il tasto **EX**. Sullo schermo apparirà il messaggio **SET EX<1 - 5> -**

6.3. Premere i tasti da 1 a 2 per l'attivazione/disattivazione [ON/OFF] degli ingressi/uscite allarme da 1 a 2.

Esempio: Ingresso allarme 1: **EX**→1→**ON** oppure **EX**→1→**OFF**

6.3.3 Premere 5 per attivare/disattivare [ON/OFF] l'uscita allarme

Esempio: Uscita allarme 5: **EX**→5→**ON** oppure **EX**→5→**OFF**

Quando l'ingresso allarme 1 rileva un evento allarme, la telecamera corrispondente muoverà automaticamente secondo la posizione prefissata 1.

*Per la programmazione della modalità di allarme, consultare la voce del menu **ALARM**[ALLARME]*

6.4 PRESET

6.4.1 Call – Richiamo PRESET

Premere il tasto **PRE** una volta, alla schermata **CALL PRESET: --** inserire l'ID della telecamera.

Esempio: **PRE**→0→2 per richiamare il preset02

6.4.2 Save – Salvataggio PRESET

Premere il tasto **PRE** due volte, alla schermata **CALL PRESET: - -** inserire l'ID della telecamera.

Esempio: **PRE**→**PRE**→1→0 per salvare il preset10

6.4.3 Clear – Cancella PRESET

Premere il tasto **PRE** tre volte, alla schermata **CALL PRESET: - -** inserire l'ID della telecamera.

Esempio: **PRE**→**PRE**→**PRE**→0→6 per cancellare il preset06

E' possibile programmare fino a 62 preset (da 01 a 62).

6.5 Richiamo PRESET successivo

Premere e rilasciare il tasto **FUN** per richiamare il preset01. Sarà visualizzato sullo schermo il messaggio **CALL PRESET : 01 OK**. Ripetere per la visualizzazione consecutiva dei preset memorizzati. Dopo aver premuto il tasto **FUN**, le funzioni autopan e autocruise si interromperanno.

6.6 Modalità Automatica (include Auto Pan, Group, Cruise e Auto Tracking)

Premere il tasto **AUTO**. Sullo schermo verrà visualizzato il messaggio **CALL GROUP <0 - 7> : -**

AUTO→0 = Funzione Auto Pan (paragrafo 5.4.1.1 AUTOPAN per la programmazione.)

AUTO→1 = Per visualizzare in automatico i Cruise da 001 a 032

AUTO→2 = Per visualizzare in automatico i Cruise da 033 a 064

AUTO→3 = Per visualizzare in automatico i Cruise da 065 a 096

AUTO→4 = Per visualizzare in automatico i Cruise da 096 a 128

AUTO→5 = Per visualizzare in automatico in automatico i Cruise da 001 a 128

AUTO→6 = Per visualizzare in automatico il Cruise Registrato

AUTO→7 = Modalità di Puntamento Automatico

Per eseguire l'autocruise di un gruppo, verificare che almeno 2 preset siano presenti in ciascun gruppo.

Premere un qualsiasi tasto direzionale per terminare la modalità automatica. Al termine, sono necessari circa 20 secondi prima che la telecamera ritorni allo stato precedente.

6.7 Funzione di Puntamento Automatico

Regolare la telecamera (Direzione e zoom) prima di avviare la funzione di puntamento automatico.

Premere i tasti **AUTO**→7 per attivare la funzione

(Consultare il paragrafo 5.4.4 TRACKING [Puntamento automatico])

7-Controllo remoto (RS-485)

7.1 Programmazione iniziale

Per il controllo in remoto tramite DVR o tastiera di controllo, è necessario programmare il protocollo di comunicazione del DVR o della tastiera di controllo. Consultare il paragrafo **5.4.5 PROTOCOL** [PROTOCOLLO]

7.2 Connessione

Consultare il paragrafo **3 Cablaggio**. Questo dispositivo è abilitato al collegamento con 128 unità ed è compatibile per applicazione con altri sistemi di video-sorveglianza.

7.3 Controlli

Consultare il manuale utente del dispositivo di controllo installato per l'attivazione e il funzionamento della telecamera.

7.4 Protezione

Al fine di evitare di perdere dati fondamentali al riconoscimento della telecamera installata durante il collegamento di un DVR o di una tastiera di controllo, l'ID e il protocollo sono programmabili solo tramite il telecomando.

8 - Manutenzione

■ Pulizia

Utilizzare un panno asciutto e non abrasivo per la pulizia della telecamera. Polvere e graffi potrebbero compromettere la visibilità del dispositivo.

■ Pulizia dell'obiettivo

Utilizzare esclusivamente un prodotto specifico per la rimozione della polvere dall'obiettivo.

■ Rimozione di macchie difficili

Per la rimozione di macchie difficili dalla superficie della telecamera, utilizzare un panno morbido inumidito con detergente delicato diluito, asciugare con un panno asciutto e non abrasivo.

Durante la pulizia, fare attenzione a non graffiare la superficie della telecamera o a lasciare macchie di bagnato che potrebbero compromettere la qualità dell'immagine

■ Non utilizzare benzene, diluenti o benzina e altri solventi corrosivi

9-Risoluzione dei problemi

9.1 Non c'è immagine sullo schermo dopo aver montato correttamente la telecamera.

- 9.1.1 Assicurarsi che il connettore di uscita video della telecamera sia collegato correttamente all'ingresso del monitor.
- 9.1.2 Controllare il collegamento dei cavi e dell'alimentazione.

9.2 Non è possibile effettuare la ricerca di un preset esistente.

- 9.2.1 Assicurarsi che il preset sia in modalità funzionamento normale.
- 9.2.2 Assicurarsi che in uno specifico gruppo siano presenti due o più preset.
- 9.2.3 Verificare di aver impostato tutti i preset di un unico gruppo nello stesso modo.

9.3 Non è possibile eseguire il controllo della telecamera

- 9.3.1 Controllare che tutti i cavi siano correttamente collegati.
- 9.3.2 Verificare di aver digitato correttamente l'ID telecamera o di aver selezionato la telecamera esatta prima di aver avviato il controllo.
- 9.3.3 Verificare che il telecomando punti in direzione del ricevitore. Verificare che la distanza non superi i 7 metri. Verificare il livello delle batterie del telecomando.
- 9.3.4 Verificare che il protocollo di comunicazione impostato sia corretto (solo per il controllo remoto tramite RS485)

9.4 Presenza di disturbo durante il controllo della telecamera

- 9.4.1 Verificare che il cavo non faccia falso contatto e che l'interferenza non dipenda dal movimento del cavo.
- 9.4.2 Assicurarsi di aver utilizzato un cavo in PVC (doppino) adatto alla comunicazione tramite RS485.
- 9.4.3 Assicurarsi che la distanza per il controllo remoto rientri nei parametri.

Per un supporto tecnico, contattare l'assistenza di zona.

10 - Specifiche tecniche

TELECAMERA

Sensore:	TVCD2523EXV: SONY EXVIEW 1/4" CCD a colori (Giorno/Notte) TVCD2523SHA: SONY SUPER HAD 1/4" CCD a colori (Giorno/Notte) TVCD2523EXVT: SONY EXVIEW 1/4" CCD a colori (Giorno/Notte)
Sincronizzazione:	Interna
Risoluzione:	480 linee TV
Sensibilità:	da 0.1 Lux a 0.002 Lux
Obiettivo:	Canon Zoom ottico 23x (Zoom digitale 10x) f = 3.6 ~ 82.8mm / F = 1.6 ~ 3.8mm
Rapporto segnale/rumore:	50dB (AGC off)
Messa a fuoco:	Automatica / Manuale
Shutter elettronico:	PAL: 1/50 ~ 1/100,000 Sec.
Uscita Video:	1Vp-p / 75ohm - composito
Correzione α:	0.45 / 1
Controllo Guadagno:	Super AGC 0 ~ 36dB (automatico)
Bilanciamento Bianco:	ATW 2500°~9500°K Automatico / Manuale
Controluce:	Super BLC / 48 zone impostabili

Caratteristiche di Funzionamento

Rotazione:	Auto Pan / Preset programmabili / Flip over
Angolo di rotazione:	Orizzontale (Pan) 0°~375° / Verticale (Tilt) 0°~95°
Velocità:	Auto: 2.5~60°/Sec - Manuale: 2.5~160°/Sec - Preset: Max. 320°/ Sec
Collegamenti:	256 max.
Controllo:	Internet; Telecomando; Seriale RS485
Alimentatore	Ingresso DC 13.5V / 2.2A
Caratteristiche di funzionamento:	TVCD2523EXV/ TVCD2523SHA: Temperat. -30°C ~ 60°C / Umidità: 30% ~ 90%
Dimensioni / Peso:	TVCD2523EXV / TVCD2523SHA : Ø 210 x H269mm / 3.5Kg

Certificazioni: CE, FCC, IP66

Tutte le caratteristiche possono variare in base al modello

DICHIARAZIONE DI CONFORMITA'**SECONDO LE NORME ISO/IEC GUIDA 22 EN 45014**

IMPORTATORE: *CIA Trading S.r.l.*
INDIRIZZO: *Via Caserta al Bravo, 218 - 80144 NAPOLI*
MARCHIO UTILIZZATO: 
CODICE DEL PRODOTTO: *TVCD2523EXV, TVCD2523SHA, TVCD2523EXVT*
DESCRIZIONE DEL PRODOTTO: *Telecamera Speed-Dome motorizzata 23x SonySuper Had Ex-Vi*

Il prodotto sopra descritto risulta conforme ai requisiti prescritti nelle seguenti norme:

NORMA APPLICATA	TITOLO
EN50130-4	NORMA DI PRODOTTO PER L'IMMUNITA'
EN50081-1 (1992)	NORMA GENERICA DI EMISSIONE Classe della norma generica: domestico, commerciale ed industriale leggero.
EN50082-1 (1992)	NORMA GENERICA DI IMMUNITA' Classe della norma generica: domestico, commerciale ed industriale leggero.

La conformita' e' stata valutata sulla base di prove eseguite su campione e con allestimento che rispecchia la configurazione funzionale prevista per la sua utilizzazione. Pertanto il prodotto soddisfa i requisiti della direttiva EMC 89/336/CEE e BT 73/23/CEE. Il produttore declina ogni responsabilita' per danni a persone o cose derivanti da una errata installazione o da un incauto utilizzo del prodotto.

Data

04/08/2008

L'Amministratore Delegato





USER'S MANUAL

**TVCD2523EXV - TVCD2523SHA
TVCD2523EXVT**



INDEX

1. Accessories	24
2. Installation	25
3. Cable Connection	28
4. Infrared Remote Control	29
5. Initial Programming	30
6. Infrared remote control mode	38
7. RS-485 Control mode	40
8. Maintenance & cleaning	41
9. Troubleshooting	42
10. Specifications	43

1-Accessories

Please check if the accessories enclosed are completed. If there is any shortage, please contact your local dealer and replace a new one.

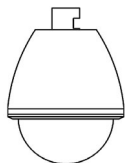

1.4.1
Outdoor Speed Dome

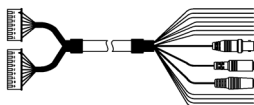

1.4.2
Control line

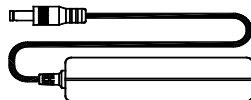

1.4.3
Power supply

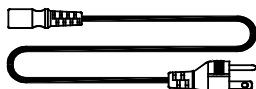

1.4.4
AC Power Line

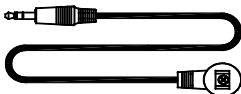

1.4.5
Infrared receiver

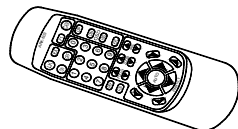

1.4.6
Infrared remote control



1.4.7
No. 4 AAA Batteries

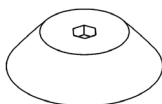

1.4.8
Stable Lid



1.4.9
Spacer (Transparent)

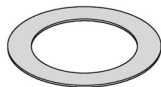

1.4.10
Spacer (White)

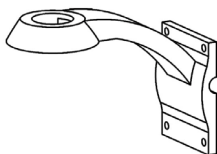

1.4.11
Wall-mount Bracket

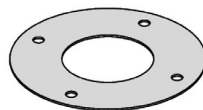

1.4.12
Spacer (White)



1.4.13
U Shape Spanner

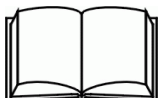

1.4.14
User's manual

2-Installation

2.1 Names of parts

- A. Outer layer of base
- B. Base
- C. Cover
- D. Stable Lid
- E. Wall mounted Bracket

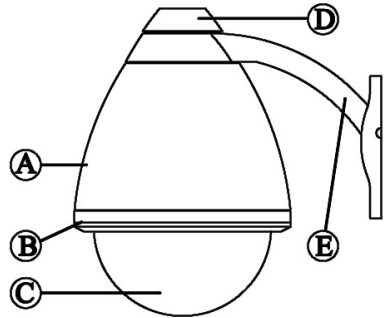

2.2 Insert control line

2.2.1 Insert accessories 1.4.2 Control Line into accessories 1.4.11 Wall Mount Bracket (As Diagram on right).

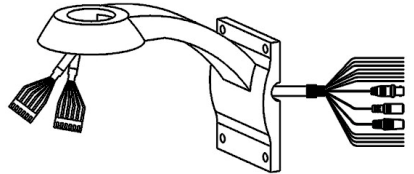

2.2.2 Install speed dome in an appropriate position. Before installation, make sure the structure of location you choose can hold the weight of camera. **(3.5Kg)**

2.3 Lay on Waterproof Spacer

Lay on accessories 1.4.12 Waterproof spacer, (As Diagram on right).

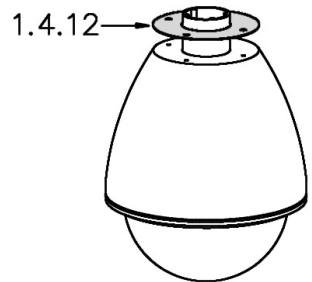

2.4 Plug in connector

Insert control line into gap on the side of top of speed dome, and plug in 2 sets of connector. (6 pin and 7 pin, directional)

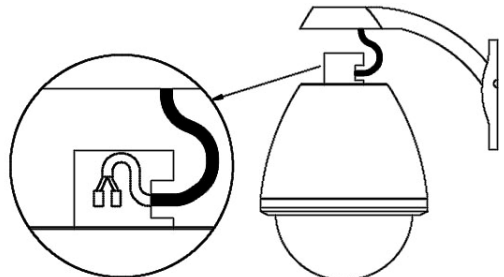

2.5 Assembling speed Dome with Bracket

2.5.1 Insert speed dome into round hole of bracket.

2.5.2 Lay on accessories 1.4.10 Waterproof spacer (White), 1.4.9 Waterproof spacer (Transparent) as Diagram.

2.5.3 Lay on accessories 1.4.8 Stable Lid, screw with hand.

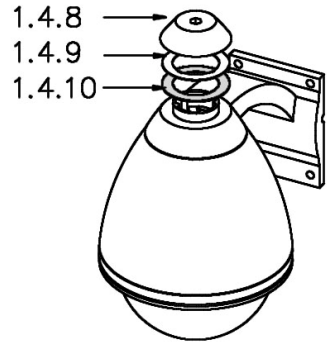

2.6 Stable speed dome

Stable speed dome with 10mm hexagonal Spanner,
Turn clockwise.

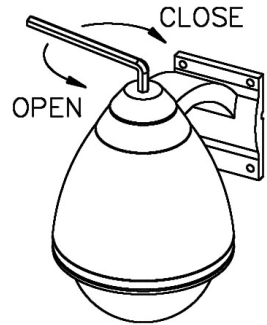

2.7 Put on Dome Cover

Use Accessories 1.4.13 U shape spanner, Turn clockwise.

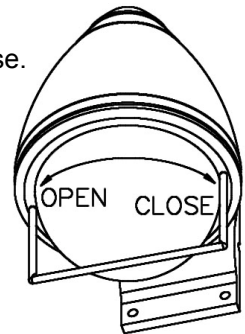

- Do not touch lens with your hands or other objects.
- Do not turn the lens or remove other parts. Doing so may cause damage.

Make sure junction between dome cover, speed dome and bracket are air tight sealed with Silicon glue to keep speed dome waterproof.

2.8 Basic Setup

2.8.1 Please connect power line, video, Infrared receiver first, Connect RS-485 control, alarm in and out if necessary. (Please refer to 3.4 **Connection Chart** and 3.5 **Cable specification**).

2.8.2 Load batteries into remote controller, point to infrared receiver, setup camera ID and Protocol of RS-485. Please refer to **4 Infrared Remote control** and **5 Initial Programming**.

□ *Keep unconnected wires, plugs, duly insulated, or they may cause short circuit and damage this product.*

3-Cable Connection

TVCD2523SHA
TVCD2523EXV
TVCD2523EXVT

12V

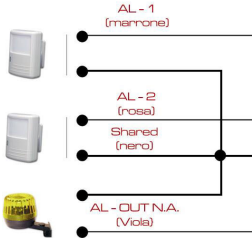

D + (bianca)

D - (verde)

RS485

Uscita video

TVM14CA



Ricevitore infrarossi









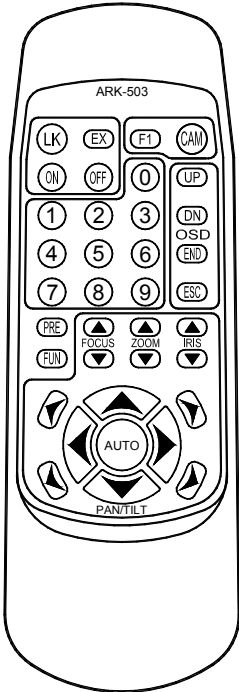









TVCDK3V



4-Infrared Remote control



-  Clear / Camera ID Display key
-  Camera selected key.
-  Number key for Input camera ID /Function setting
-  Alarm/subtitle display on or off
-  Alarm/subtitle display setting
-  Manual zooming (WIDE / TELE)
-  Manual focusing (FAR / NEAR)
-  Iris adjustment (AISHUT)
-  Camera direction control key and auto cruise key
-  Call / Save / Clear preset positions
-  Recall preset position
-  Up / Right (OSD Menu)
-  Down/Left (OSD Menu)
-  Enter into (OSD Menu) / OK
-  Exit from (OSD Menu) / Skip

- Make sure to press a key after another within 5 seconds, or you will make an invalid input.
- In case of erroneous input, press  to clear.
- Keys without a description are not operational in this model.
- Make sure that there is nothing between the infrared receiver and the remote control.
- Effective distance of the remote control is 7 meters.
- If you find that the effective distance of the remote control is shortened, replace the batteries with new ones of the same spec.

5-Initial Programming

Be sure to keep the remote control within 7 meters from the receiver. All inputs shall be made within 5 seconds, or the input mode would be cancelled automatically. In case of erroneous input, press **LK** to clear or escape from the operating mode.

5.1 Power on

After connect power for the first time, the camera will rotate once for reposition, which is normal.

5.2 Camera ID setup.

There are two ways to setup camera ID

5.2.1 Direct setup camera ID

5.2.1.1 Input digit **3→4→5→6**→**3→4→5→6**→**3→4→5→6**→**3** then camera will rotate once, indicate that camera is waiting for input camera ID

5.2.1.2 If a monitor is connecting to camera then the screen will show

KEYIN NEW ID: --- , each digit input will show on the screen and the meantime camera will "nod". After that, you can input next digit.

5.2.1.3 Camera ID is three digits totally. It can be set from 001~255.

5.2.1.4 After input all three digits, new ID will show on the screen and camera will rotate once and go through Default preset point group 1 that indicate you already finished camera ID set up. (If **NEW ID: 000** show on the screen means your ID input exceed 255)

5.2.1.5 Check camera ID

5.2.1.5.1 Press **LK** button on the remote control, camera ID will show on the screen.

5.2.1.5.2 Press **CAM** button on the remote control then input camera ID (Three digits) check is the new camera ID show on the screen?

5.2.1.6 If any mistake made on the process of camera ID setup please repeat from 5.2.1.1 to 5.2.1.4

5.2.2 Camera ID setup from OSD MANUAL

Please refer 5.4.6 **ID-SET**.

- There is no time limit on the process of camera ID setup
- Default of camera ID is "000. If you only use one camera you don't have to setup camera ID. You can operate all function through remote control directly.
- Camera ID "000" is only for single camera user, if you have more than one camera you have to setup camera ID from "001" .

5.3 Load Default

Input digit 0→1→2→3→0→1→2→3→0→1→2→3→0 , then all setup will be cleared and back to default.

5.3.1 Use OSD (Please refer to **5.4.7.3 DEFAULT**) to load Default

All Setup will restore DEFAULT except PROTOCOL and camera ID.

5.4 OSD MENU FUNCTION SETUP

By holding END (for 5 seconds), OSD menu will show on the screen that indicates camera is standing by for system setup.

To escape from the menu, you may press and release ESC repeatedly until 001 SYSTEM SETUP disappears or you may press LK to escape rapidly from the function menu. To do so, you must wait until 001 SYSTEM SETUP disappears before proceeding.

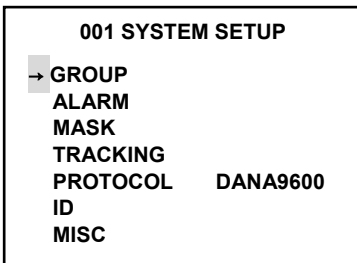

- UP Up / Right key
- DN Down / Left key
- OSD
- END Enter (OSD MANU) / OK key
- ESC Escape (OSD MANU)/ Escape key

5.4.1 GROUP

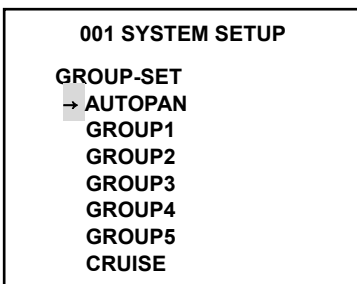

Select→GROUP

5.4.1.1 AUTO PAN

001 SYSTEM SETUP	
GROUP-SET	AUTOPAN
START-POINT	→ ENT.
END-POINT	ENT.
SPEED	X2
RUNNING	ENT.

Select →AUTO PAN

START-POINT: PAN LIMIT TO THE LEFT

END-POINT : PAN LIMIT TO THE RIGHT

AUTO PAN SPEED SETUP 2.5° ~ 60° /s

MIN, X1, X2, X3, X4, MAX

2.5° 5° 10° 20° 40° 60°

RUNNING: Running Auto pan

5.4.1.2 GROUP1~ 5 Dwell time and cruise speed of group auto cruise set

001 SYSTEM SETUP	
GROUP-SET	GROUP1
→ DELAY	005
SPEED	MAX
RUNNING	ENT.

up

Enter into group setup

Choose group from group1~5

DELAY-SET is to setup dwell time of each preset position 005 ~ 255 seconds

005 ~ 255 stand for 005 ~ 255 seconds

SPEED-SET is to set the cruise speed of group auto cruise from 2.5° /sec ~ 320° /sec

MIN, X1, X2, X3, X4, X5, X6, X7, MAX

2.5° 5° 10° 20° 40° 60° 80° 160° 320°

RUNNING: Running group auto cruise

5.4.1.3 CRUISE

001 SYSTEM SETUP	
GROUP-SET	CRUISE
START-RECORD	→ ENT.
RUNNING	ENT.

Select →CRUISE (Recorded Cruise)

1. Select START-RECORD

2. Press **END** and prepare to record

3. Adjust camera (including direction and zoom) to the spot you want to start recording.

□ When recording, zoom cannot be adjusted.

5.4.1.3.1 RECORDING

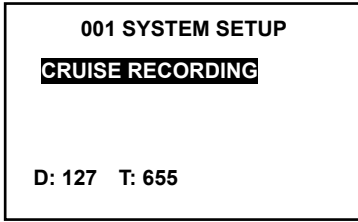

1. Press **END** to start recording
2. Use direction key to control camera to the spot need to be monitoring
3. When finish recording, press **END** to save

- When recording only camera direction control key and **END**, **ESC**, **LK** key can function.
- "D: 127", "T: 655" Show on monitor indicate data and time left to be recorded

5.4.1.3.2 RUNNING CRUISE (PRECORDED CRUISE)

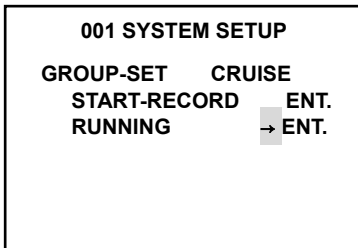

Select→ RUNNING

1. Press **END** twice to start cruise
2. Press any key to stop

- When exit OSD MENU , press **AUTO** → 6 to start cruise.

5.4.2 ALARM

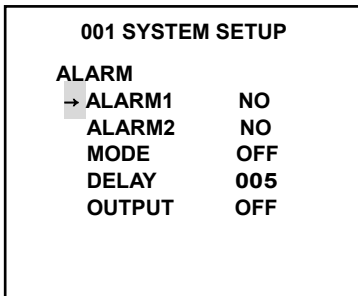

Select→ALARM

ALARM1~2 alarm trigger mode setup

- NO alarm triggered when short circuit
- NC alarm triggered when broken circuit
- OFF no alarm will be triggered

MODE : set alarm mode:

- SAT When alarm 1 triggered camera will automatically goes to preset position 1 , activate auto tracking function and output switch "ON" until finish delay time count down.
- ON When alarm 1 triggered camera will automatically goes to preset position 1 , activate output switch "ON" until finish delay time count

down.

OFF alarm output goes off

DELAY : Delay time setup, after finish delay time count down , camera will back to original status before alarm triggered.

BY SAT Delay time will automatically go with 5.4.4 TRACKING delay time setup。 (Can be set only when ALARM MODE set on SAT)

005 Delay time can be set from 005 ~ 255 秒。 (Can be set only when ALARM MODE set on “ON” or ”OFF”)

OUTPUT : switch of small electric facility (Max load 300mA),

ON

OFF

(Only when MODE is setup to OFF, OUTPUT will show on the OSD MENU)

※ Output switch goes off by press **[LK]** key during delay time count down. Auto tracking functions keep working.

※ Press **[LK]** key to know the current status of alarm.

Twinkling ”AL001”: ALARM1 keeping triggered.

”AL001”: ALARM1 was triggered, but already goes off.

: No alarm been triggered.

5.4.3 MASK

Only M / T-Series provide Function

Only 4 blocks of privacy masking can be set in a single frame of monitor.

Maximum 24 blocks of privacy masking can be set.

Choose one block from No.1 ~ No. 24 ,

Press **[END]** to enter.

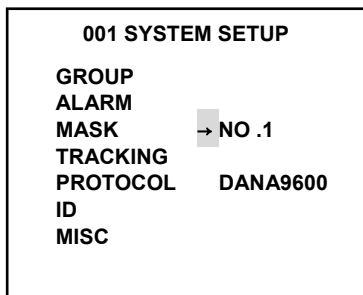

5.4.3.1 RELOAD, CLEAR, SETUP BLOCK OF MASKING

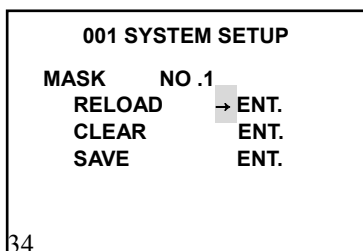

RELOAD Load masking or reload previous setup。

CLEAR Clear block of masking

SAVE Setup position and size of masking

5.4.3.2 SETUP POSITION AND SIZE OF MASKING

001 SYSTEM SETUP	
MASK	NO.1 MODIFY
H-POS.	→ 08
V-POS.	08
H-SIZE	08
V-SIZE	08

Enter SAVE, Use **UP**, **DN** key to adjust position and size of masking. Exit SAVE to finish setup.

H-POS. Horizontal position adjustment

V-POS. Vertical position adjustment

H-SIZE Horizontal size adjustment

V-SIZE Vertical size adjustment

5.4.4 TRACKING

001 SYSTEM SETUP	
TRACKING	
DELAY	→ 005
MODE	SAT2
RUNNING	ENT.

Only T-Series provide Auto Tracking Function

DELAY Delay time setup, can setup from 005 ~ 255Secs

MODE Tracking mode setup

SAT1 When the object been tracking make no move or out of range, start to count down delay time, when finish count down, camera automatically goes back to previous activate position to stand by.

SAT2 When activate Auto tracking function, start to count down delay time, when finish count down, camera automatically goes back to previous activate position to stand by.

RUNNING Activate Auto tracking function (* twinkles on upper-left corner of monitor after activate.

□ *Auto tracking function may be influenced by dark environments or lights.*

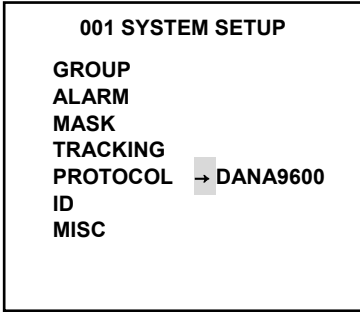

5.4.5 PROTOCOL

Select→PROTOCOL (*For RS-485 systems*)

- DYNA9600 (DYNACOLOR Rate 9600)
- ELITAR2400 (ELITAR Rate 2400)
- CHIPER9600 (CHIPER Rate 9600)
- LILIN9600 (LILIN Rate 9600)
- PELCOD2400 (PELCO-D Rate 2400)
- PELCOP4800 (PELCO-P Rate 4800)
- PELCOP9600 (PELCO-P Rate 9600)

Please choose protocol that match to your control device (DVR or KEY PAD).

- Protocol can not be set through RS-485
- The only way to set protocol is through Infrared remote control

5.4.6 ID

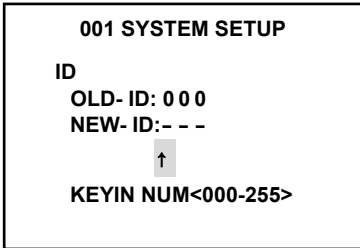

Select→ID

Setup new camera ID (three digits 001~255) then press **END** to store.

- Camera ID cannot be setup through RS-485.
- Only way to setup camera ID is through infrared remote control.

5.4.7 MISC (Manual control speed setup, Auto flip, Default)

5.4.7.1 SPEED

001 SYSTEM SETUP	
MISC	
→ SPEED	MAX
AUTO-FLIP	ON
DEFAULT	ENT.

Select→SPEED

SPEED Manual control speed setup
From 2.5°/sec to 160°/sec

MIN, X1, X2, X3, X4, X5, X6, MAX
2.5° 5° 10° 20° 40° 60° 80° 160°

- *Rotation speed can be variable by controlling a joystick*

5.4.7.2 AUTO-FLIP

001 SYSTEM SETUP	
MISC	
SPEED	MAX
→ AUTO-FLIP	ON
DEFAULT	ENT.

AUTO-FLIP

Select→AUTO-FLIP
ON
OFF

5.4.7.3 DEFAULT

001 SYSTEM SETUP	
MISC	
SPEED	MAX
AUTO-FLIP	ON
→ DEFAULT	ENT.

DEFAULT

All Setup will restore DEFAULT
Except PROTOCOL and camera ID.

6 - Infrared Remote Control mode

6.1 Select Camera - By Input camera ID

6.1.1 Press CAM then **CALL ID<001-255>**: --- show on the screen.

6.1.2 Input CAMERA ID (Three digits) then you can set function or control camera.

Example: To select ID 1 camera: **CAM** → 0 → 0 → 1, the operation must be completed within 5 seconds, or the Camera ID Selection mode would be cancelled automatically. When selecting a correct Camera ID, the Camera ID will appear on the screen; otherwise no display would appear on the screen.

□ If you do not know the Camera ID, Press **LK** to check the Camera ID.

6.2 Remote control

After you select the camera you want by input camera ID, then you may press the direction key or the lens control key to control it. Press it down for operation and release it to stop. When you operate, a status code will appear below the screen, such as: Direction key Up ↑, Down ↓, Left ←, right →, Tilt left up ←↑, Tilt right up →↑, Tilt left down ←↓, tilt right down →↓, **ZOOM▲▼** z/Z, **FOCUS▲▼** f/F
IRIS▲▼ adjust IRIS from MIN ~ MAX.

□ The rotation speed will change according to the zoom lens in or out. (5~60° /sec). For speed setting, please refer to MENU **SPEED-SET** menu setting.

□ When ↑ ↓ ← → twinkles means this direction is already to the end.

6.3 Alarms and Output On/Off

6.3.1 Press **EX** screen shows **SET EX<1 - 5>** -

6.3.2 Press 1~4 to choose alarm 1~4 on or off.

Example: Alarm input 1: **EX** → 1 → **ON** / **EX** → 1 → **OFF**

6.3.3 Press 5 to choose output ON or OFF

Example: Output ON: **EX** → 5 → **ON** / Output OFF: **EX** → 5 → **OFF**

□ When alarm input 1 triggered, the camera will corresponding goes to preset position 1. For alarm mode setting, please refer to MENU **ALARM-SET**.

□ Output switch can control small electric facility **Max Load 300mA**.

□ Functional only when alarm-set : **MODE** is OFF

6.4 Preset positions Call, Save and Clear

6.4.1 Call

Press **PRE** once then input camera ID **CALL PRESET: --**

PRE→0→2 call preset 02

6.4.2 Save

Press **PRE** twice then input camera ID **CALL PRESET: - -**

PRE→**PRE**→1→0 save preset 010

6.4.3 Clear

Press **PRE** three times then input camera ID **CALL PRESET: - -**

PRE→**PRE**→**PRE**→0→6 clear preset 06

- *Preset position input limit from 01 to 62.*

6.5 Call Next Preset Position

By press and release **FUN** key you may recall preset position 01 and see **CALL PRESET : 01 OK** on the screen. And by repeating this method you may check all preset positions. When execute **FUN**, the auto pan and group auto cruise will stop.

6.6 Execute Auto Pan Mode, Group Auto Cruise Mode,

(Recorded) Cruise Mode and Auto Tracking Mode

Press **AUTO** screen shows **CALL GROUP <0 - 7> : -**

AUTO→0 : Auto Pan (Refer 5.4.1.1 Auto Pan SET to set auto pan limit.)

AUTO→1 : cruise preset 01 ~ 16

AUTO→2 : cruise preset 17 ~ 32

AUTO→3 : cruise preset 33 ~ 48

AUTO→4 : cruise preset 49 ~ 62

AUTO→5 : cruise preset 01 ~ 62

AUTO→6 : Recorded cruise

AUTO→7 : Auto Tracking Mode

- *To execute group auto cruise, at least 2 positions shall be preset in each group.*
- *Press any direction key to stop **AUTO** mode. When camera regains power after lost it, need 20 sec to restart and back to previous status.*

6.7 Speed activate Auto Tracking Function

Adjust camera (Direction and zoom) to the spot to start auto tracking,
Press **AUTO**→7 to activate Auto Tracking.
(Setup please refer to 5.4.4 TRACKING)

7-RS-485 Control mode

7.1 Initial Programming

If camera needs to connect to DVR or control panel (KEY PAD) you need to setup protocol match to DVR's or control panel's protocol. Please refer to **5.4.5 PROTOCOL**.

- This device is working in standard RS-485 communication format at the bps as set.*

7.2 Connection

Please refer to **3 Wire Connections** and the wire specification. The reference connection diagram shows simple layout and this device is able to connect with as many as 128 units and integrated application with other systems.

7.3 Controls

All function depends on the control device such as DVR or Key Pad you choose.

Function can be performed only if control device can support.

7.4 Protecting

To avoid lose control of camera when connecting to DVR or KEY PAD; (They might mistakenly reset camera ID or protocol). Camera's protocol and ID Can only be set through infrared remote control.

8 - Maintenance & cleaning

- Daily cleaning
Use a piece of soft and dry cloth to wipe off the dust from the dome cover. Dirt or scratch may influence focusing.
- Lens cleaning
Use an exclusive lens cleanser to remove dust from the lens.
- Removal of stubborn stains
To remove stubborn stains from the surface of the camera, use a soft cloth damped with diluted mild detergent, wiping it clean with a piece of dry soft cloth.
 - *When cleaning, be sure not to hurt the surface of the dome cover or leave water stains that may deteriorate image.*
- Do not use benzene, diluents or gasoline and other corrosive solvents
Solvents may hurt the casing or damaged the dome cover.

9 - Troubleshooting

9.1 When no video image on the screen after successful mounting.

- 9.1.1 Make sure the video output connector of the camera is properly connected to the input of the monitor.
- 9.1.2 Double-check cable connections and the power supply.

9.2 Why the control fails to reach the preset position?

- 9.2.1 Make sure the preset positions are in normal operation.
- 9.2.2 Make sure the preset positions in a specific group has 2 or more .
- 9.2.3 Have you set all the preset positions of one group in the same position?

9.3 Unsuccessful control

- 9.3.1 Please check whether the control wire has properly connected.
- 9.3.2 Has the camera ID properly set? Have you selected the correct camera before operation?
- 9.3.3 Remote control aimed at the receiver? Does it in the effective range of 7 meters? Are the batteries dead?
- 9.3.4 Is the protocol match to the control device's?
(For RS-485 control)

9.4 Troubled control

- 9.4.1 Is the control wire in poor contact? Is it properly grounded? Is the wire experiences interference?
- 9.4.2 Make sure you use PVC instrument cable (pair type) as the extended control wire? (For RS-485 control)
- 9.4.3 Is the control distance too long? Double-check the spec of wire.

□ **For technical support, please contact your local dealer**

10-Specifications

CAMERA

Pick-UP Device:	TVCD2523EXV: 1/4" COLOR SONY CCD EXVIEW (Day & Night) TVCD2523SHA: 1/4" COLOR SONY CCD SUPER HAD (Day & Night) TVCD2523EXVT: 1/4" COLOR SONY CCD EXVIEW (Day & Night)
Sync System:	Internal synchronous
Resolution:	480 TVL (NTSC: 410K Pixel / PAL: 470K Pixel)
Sensitivity:	0.1 Lux ~ 0.002 Lux
Lens:	Canon 23x Zoom lens f 3.6 ~ 82.8mm / F 1.6 ~ 3.8 (10x Electronic
S/N Ratio:	50dB (AGC OFF)
IR-Cut Filter:	Auto / Manual
Focus:	Auto / Manual
Electronic shutter:	NTSC:1/60 ~ 1/100,000 Sec. / PAL:1/50 ~ 1/100,000 Sec.
Video output:	1.0 Vp-p, 75Ω
α Correction:	0.45 / 1
Gain Control:	Super AGC 0 ~ 36dB
White Balance:	ATW 2500°~9500°K Preset / Manual
WBC:	Auto on/off
BLC:	Super BLC / 48 zone BLC

OPERATION FEATURES

Rotation mode:	Auto Pan feature / Preset Position Patrol / Auto-flip
Rot. angle speed:	Horizontal Pan 0°~375° (400°/sec) / Vertical Tilt 0°~95° (330°/sec)
Speed setting:	Auto:2.5 ~ 60°/Sec / Manual:2.5~160°/Sec / Preset: Max.320° / Sec
DI / DO:	DI *2 / DO *1(Load Max 300mA)
Preset:	128 Points / 62 Points (M / T-Series)
Max link:	256
Control:	Internet control & Infrared Remote Control & RS-485 Control
Power supply:	INPUT DC 13.5V /2.2A
Ambient Operation:	-30□ ~ 60□ / 30% ~ 90% RH
Dimensions / Weight:	-210 x H269mm / 3.5Kg



DECLARATION OF CONFORMITY

ACCORDING to the Standards ISO/IEC GUIDE 22 EN 45014

IMPORTER: *CIA Trading S.r.l.*
 ADDRESS: *Via Caserta al Bravo, 218 - 80144 NAPOLI*
 USED TRADE MARK: 
 PRODUCT CODE: *TVCD2523EXV, TVCD2523SHA, TVCD2523EXVT*
 PRODUCT DESCRIPTION: *Motorized speed dome color camera 23x Sony Ex-View*

The product herein described complies with the requirements prescribed in the following rules:

APPLIED STANDARD	TITLE
EN50130-4	PRODUCT STANDARD FOR IMMUNITY
EN50081-1 (1992)	GENERIC STANDARD OF EMISSION Class of the generic standard: domestic, commercial and light manufacturer.
EN50082-1 (1992)	GENERIC STANDARD OF IMMUNITY Class of the generic standard: domestic, commercial and light manufacturer.

Conformity was valued on tests made by sample with setup that respects the original operating configuration of the product, so it satisfies the requirement of directive EMC 89/336/CEE and BT 73/23/CEE. The manufacturer declines any responsibility for damages to persons or things deriving from a wrong installation or an improper use of the product.

Date

04/08/2008

The Managing Director