

Manuale d'uso  
**NIBE™ F1345**  
Pompa di calore geotermica

## Guida rapida

### Navigazione

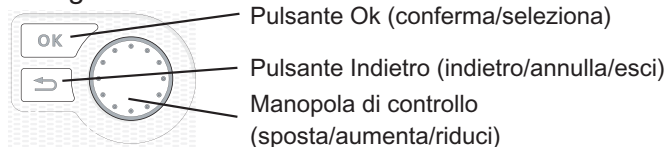

Una spiegazione dettagliata delle funzioni dei pulsanti è contenuta a pagina 6.

La modalità di scorrimento tra i menu e di variazione delle impostazioni è descritta a pagina 8.

### Impostazione del clima interno

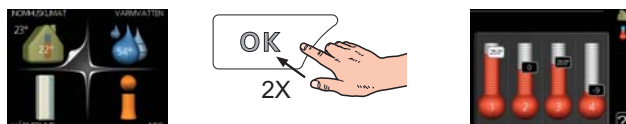

### Incremento di volume dell'acqua calda

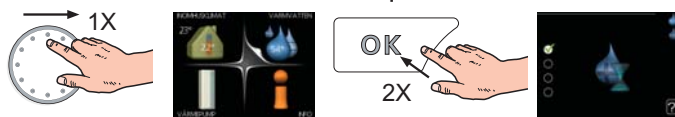

### In caso di disturbi al comfort

Se si verifica un disturbo al comfort di qualsiasi tipo, sono presenti alcune misure a cui fare ricorso prima di contattare l'installatore. Consultare pagina 40 per le istruzioni.

# Sommario

<b>1</b>	<b>Informazioni importanti</b>	<b>2</b>			
	Dati di installazione	2	Menu 3 - INFO	19	
	Informazioni di sicurezza	3	Menu 4 - POMPA DI CALORE	21	
	Precauzioni di sicurezza	3	Menu 5 - SERVIZIO	25	
	Numero di serie	4			
	Informazioni di contatto	5			
<b>2</b>	<b>Controllo: introduzione</b>	<b>6</b>	<b>4</b>	<b>Manutenzione</b>	<b>33</b>
	Display	6		Interventi di manutenzione	33
	Sistema di menu	7			
<b>3</b>	<b>Controllo: menu</b>	<b>10</b>	<b>5</b>	<b>Disturbi al comfort</b>	<b>40</b>
	Menu 1 - CLIMATIZZ. INTER.	10		Menu informativo	40
	Menu 2 - ACQUA CALDA	17		Gestione allarmi	40
				Risoluzione dei problemi	40
				Elenco allarmi	42
				<b>Indice</b>	<b>51</b>

# 1 Informazioni importanti

## Dati di installazione

Prodotto	F1345
Numero di serie Master	
Numero di serie Slave 1	
Numero di serie Slave 2	
Numero di serie Slave 3	
Numero di serie Slave 4	
Numero di serie Slave 5	
Numero di serie Slave 6	
Numero di serie Slave 7	
Numero di serie Slave 8	
Data di installazione	
Installatore	
Tipo di glicole - Rapporto miscelazione/punto di congelamento	
Profondità utile di perforazione/lunghezza collettore	

N.	Nome	Impostazioni predefinite	Impostazione	✓	Accessori
191	curva riscaldamento (offset)	0		<input type="checkbox"/>	
191	curva riscaldamento (pendenza curva)	7		<input type="checkbox"/>	
				<input type="checkbox"/>	
				<input type="checkbox"/>	

### Il numero di serie deve sempre essere fornito

Certificazione dell'esecuzione dell'installazione in base alle istruzioni contenute nel manuale dell'installatore NIBE e alle normative applicabili.

Data \_\_\_\_\_ Firma \_\_\_\_\_

## Informazioni di sicurezza

Questo apparecchio è progettato per essere utilizzato in ambiente domestico, e non è destinato all'utilizzo da parte di persone (bambini inclusi) con ridotte capacità fisiche, sensoriali o mentali, o con mancanza di esperienza e competenza, a meno che non ricevano supervisione o istruzioni da una persona responsabile della loro sicurezza. Questo in conformità alle parti della vigente direttiva 2006/95/EC/ LVD relative alla bassa tensione. L'apparecchio è inoltre destinato all'utilizzo da parte di esperti o utenti abilitati in negozi, alberghi, industria leggera, aziende agricole e ambienti simili. Questo in conformità alle parti della vigente direttiva 2006/42/EC relative ai macchinari.

I bambini devono essere controllati per assicurarsi che non giochino con l'apparecchiatura.

Questo è un manuale di istruzioni originale. Non è permessa la traduzione senza l'approvazione di NIBE.

Ci riserviamo il diritto di apportare qualsiasi modifica al design o tecnica.

©NIBE 2012.

### Simboli



#### NOTA!

Questo simbolo indica un possibile pericolo per la macchina o le persone.



#### ATTENZIONE

Questo simbolo indica informazioni importanti da tenere presente per utilizzare al meglio il proprio impianto.



#### SUGGERIMENTO

Questo simbolo indica suggerimenti su come facilitare l'utilizzo del prodotto.

### Marcatura

F1345 presenta il marchio CE e rispetta la normativa IP21.

Il marchio CE indica che NIBE assicura che il prodotto è stato realizzato nel rispetto di tutte le normative applicabili in base alle direttive UE pertinenti. Il marchio CE è obbligatorio per la maggioranza dei prodotti venduti nell'UE, indipendentemente da dove vengono fabbricati.

La classificazione IP21 indica che il prodotto può essere toccato con le mani, che impedisce la penetrazione di oggetti con un diametro pari o superiore a 12,5 mm e i danni che ne potrebbero derivare e che è protetto contro gocce in caduta verticale.

## Precauzioni di sicurezza

### Attenzione

**L'installazione deve essere svolta da un installatore qualificato.**

Se si installa personalmente il sistema, possono verificarsi problemi seri, ad esempio perdite d'acqua, perdite di refrigerante, shock elettrici, incendio e lesioni personali, a seguito di un malfunzionamento di sistema.

**Utilizzare gli accessori originali e le componenti indicati per l'installazione.**

Se vengono utilizzate parti diverse da quelle indicate, possono verificarsi perdite d'acqua, shock elettrici, incendi e lesioni personali, dato che l'unità potrebbe non funzionare correttamente.

**Installare l'unità in un luogo con un buon supporto.**

Un'installazione in un luogo inadatto può causare la caduta dell'unità, oltre a danni materiali e lesioni personali. L'installazione senza un supporto sufficiente può anche causare vibrazioni e rumorosità.

**Assicurarsi che l'unità sia stabile quando viene installata, in modo che sia in grado di resistere a terremoti e venti forti.**

Un'installazione in un luogo inadatto può causare la caduta dell'unità, oltre a danni materiali e lesioni personali.

**L'impianto elettrico deve essere installato da un elettricista qualificato e il sistema deve essere collegato a un circuito separato.**

Un'alimentazione con una capacità insufficiente e una funzione errata può causare shock elettrici e incendi.

**Utilizzare tipi di tubi e utensili idonei a questa tipologia di refrigerante.**

L'utilizzo di componenti esistenti di altri refrigeranti può causare guasti e incidenti gravi a causa dell'esplosione del circuito frigorifero.

**Non eseguire personalmente delle riparazioni. Consultare il rivenditore se il sistema richiede delle riparazioni.**

Riparazioni eseguite in modo errato possono causare perdite d'acqua, perdite di refrigerante, shock elettrici o incendio.

**Consultare il rivenditore o un esperto relativamente alla rimozione della pompa di calore.**

Installazioni eseguite in modo errato possono causare perdite d'acqua, perdite di refrigerante, shock elettrici o incendio.

**Spegnere l'alimentazione qualora debbano essere eseguiti interventi di manutenzione o di ispezione.**

Se l'alimentazione non viene spenta, sussiste il rischio di shock elettrici e di danni dovuti al ventilatore in rotazione.

**Non utilizzare l'unità se i pannelli o le protezioni sono stati rimossi.**

Toccare apparecchiature in rotazione, superfici calde o componenti ad alta tensione può causare lesioni personali dovute a intrappolamento, esplosioni o shock elettrici.

**Interrompere l'alimentazione prima di iniziare qualunque intervento elettrico.**

La mancata interruzione dell'alimentazione può causare shock elettrici, danni e funzionamento errato dell'apparecchiatura.

### Cura

**Non utilizzare l'unità per finalità specialistiche come la conservazione di alimenti, il raffrescamento di strumenti di precisione o la conservazione sotto ghiaccio di animali, piante o elementi artistici.**

Ciò può danneggiare gli elementi.

**Smaltire correttamente i materiali di imballo.**

Ogni materiale di imballo rimanente può causare lesioni personali, dato che potrebbe contenere chiodi e legno.

**Non toccare alcun pulsante con le mani bagnate.**

Ciò potrebbe causare uno shock elettrico.

**Non arrestare l'alimentazione immediatamente dopo l'avvio.**

Attendere almeno 5 minuti, altrimenti sussiste il rischio di perdite d'acqua o di guasti.

**Non comandare il sistema dall'interruttore principale.**

Ciò può causare incendi o perdite d'acqua. Inoltre, il ventilatore potrebbe avviarsi improvvisamente, causando lesioni personali.

## Numero di serie

Il numero di serie si trova in basso a destra del pannello anteriore e nel menu info (menu 3.1).

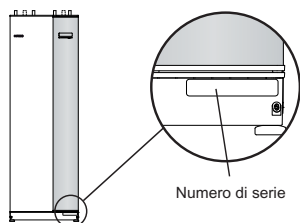

### **ATTENZIONE**

Indicare sempre il numero di serie del prodotto (14 cifre) in caso di segnalazione di un guasto.

## Informazioni di contatto

**AT KNV Energietechnik GmbH**, Gahberggasse 11, 4861 Schörfling

Tel: +43 (0)7662 8963-0 Fax: +43 (0)7662 8963-44 E-mail: mail@knv.at www.knv.at

**CH NIBE Wärmetechnik AG**, Winterthurerstrasse 710, CH-8247 Flurlingen

Tel: (52) 647 00 30 Fax: (52) 647 00 31 E-mail: info@nibe.ch www.nibe.ch

**CZ Druzstevni zavody Drazice s.r.o.**, Drazice 69, CZ - 294 71 Benatky nad Jizerou

Tel: +420 326 373 801 Fax: +420 326 373 803 E-mail: nibe@nibe.cz www.nibe.cz

**DE NIBE Systemtechnik GmbH**, Am Reiherpfahl 3, 29223 Celle

Tel: 05141/7546-0 Fax: 05141/7546-99 E-mail: info@nibe.de www.nibe.de

**DK Vølund Varmeteknik A/S**, Member of the Nibe Group, Brogårdsvej 7, 6920 Videbæk

Tel: 97 17 20 33 Fax: 97 17 29 33 E-mail: info@volundvt.dk www.volundvt.dk

**FI NIBE Energy Systems OY**, Juurakkotie 3, 01510 Vantaa

Puh: 09-274 697 0 Fax: 09-274 697 40 E-mail: info@nibe.fi www.nibe.fi

**GB NIBE Energy Systems Ltd**, 3C Broom Business Park, Bridge Way, Chesterfield S41 9QG

Tel: 0845 095 1200 Fax: 0845 095 1201 E-mail: info@nibe.co.uk www.nibe.co.uk

**NL NIBE Energietechnik B.V.**, Postbus 2, NL-4797 ZG WILLEMSTAD (NB)

Tel: 0168 477722 Fax: 0168 476998 E-mail: info@nibenl.nl www.nibenl.nl

**NO ABK AS**, Brobekkveien 80, 0582 Oslo, Postadresse: Postboks 64 Vollebakk, 0516 Oslo

Tel. sentralbord: +47 02320 E-mail: post@abkklima.no www.nibeenergysystems.no

**PL NIBE-BIAWAR Sp. z o. o.** Aleja Jana Pawła II 57, 15-703 BIAŁYSTOK

Tel: 085 662 84 90 Fax: 085 662 84 14 E-mail: sekretariat@biawar.com.pl www.biawar.com.pl

**RU © "EVAN" 17**, per. Boynovskiy, Nizhny Novgorod

Tel./fax +7 831 419 57 06 E-mail: info@evan.ru www.nibe-ivan.ru

**SE NIBE AB Sweden**, Box 14, Hannabadsvägen 5, SE-285 21 Markaryd

Tel: +46-(0)433-73 000 Fax: +46-(0)433-73 190 E-mail: info@nibe.se www.nibe.se

Per i paesi non menzionati in questo elenco, contattare Nibe Sweden o visitare il sito [www.nibe.eu](http://www.nibe.eu) per maggiori informazioni.

## 2 Controllo: introduzione

### Display

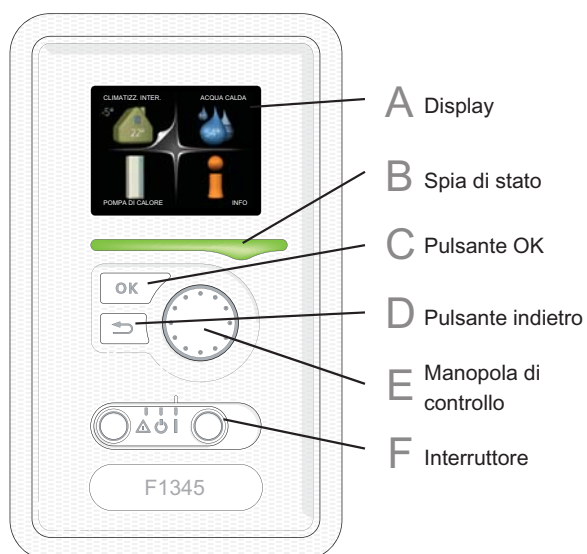

### F

#### Interruttore

L'interruttore può assumere tre posizioni:

- On (I)
- Standby (⏻)
- Modalità emergenza (⚠)

La modalità di emergenza deve essere utilizzata solo in caso di guasto alla pompa di calore. In questa modalità, il compressore si spegne e si attiva la resistenza integrata. Il display della pompa di calore non si illumina e la spia di stato si illumina di giallo.

### A Display

Le istruzioni, le impostazioni e le informazioni operative vengono mostrate sul display. Il display di facile utilizzo e il sistema di menu facilitano la navigazione tra i vari menu e le opzioni, al fine di impostare il comfort od ottenere le informazioni richieste.

### B Spia di stato

La spia di stato indica lo stato della pompa di calore. La spia

- si illumina di verde durante il normale funzionamento.
- si illumina di giallo nella modalità di emergenza.
- si illumina di rosso in caso di allarme.

### C Pulsante OK

Il pulsante OK viene utilizzato per:

- confermare le selezioni di sottomenu/opzioni/imposta valori/pagina nella guida di avviamento.

### D Pulsante indietro

Il pulsante indietro viene utilizzato per:

- tornare indietro al menu precedente.
- modificare un'impostazione non confermata.

### E Manopola di controllo

La manopola di controllo può essere ruotata a sinistra o a destra. Con la manopola è possibile:

- scorrere i menu e le opzioni.
- incrementare e ridurre i valori.
- cambiare pagine nelle istruzioni a pagina multipla (per esempio le informazioni della guida e di manutenzione).



## Sistema di menu

Quando si apre la porta della pompa di calore, i quattro menu principali di sistema vengono mostrati nel display, insieme ad alcune informazioni di base.

### Master

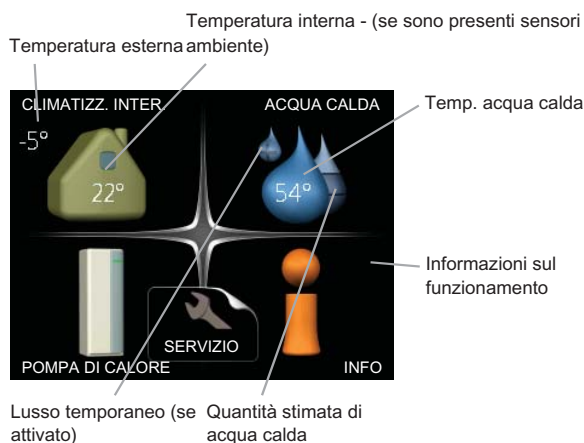

### Slave



Se la pompa di calore è impostata come slave, viene visualizzato un menu principale limitato, in quanto la maggior parte delle impostazioni del sistema viene effettuata a livello della pompa di calore master.

### Menu 1 - CLIMATIZZ. INTER.

Impostazione e programmazione del clima interno. Consultare pagina 10.

### Menu 2 - ACQUA CALDA

Impostazione e programmazione della produzione di acqua calda. Consultare pagina 17.

### Menu 3 - INFO

Visualizzazione della temperatura e di altre informazioni operative e accesso al registro degli allarmi. Consultare pagina 19.

Questo menu viene impostato anche nel sistema di menu limitati delle pompe di calore slave.

### Menu 4 - POMPA DI CALORE

Impostazione di data, ora, lingua, visualizzazione, modalità operativa. Vedere pagina 21.

### Menu 5 - SERVIZIO

Impostazioni avanzate. Tali impostazioni non sono disponibili per l'utente finale. Il menu è visibile premendo il pulsante indietro per 7 secondi. Consultare pagina 25.

Questo menu viene impostato anche nel sistema di menu limitati delle pompe di calore slave.

### Simboli del display

Durante il funzionamento, sul display possono comparire i simboli indicati di seguito.

Simbolo	Descrizione
	Questo simbolo compare presso il segnale delle informazioni se nel menu 3.1 sono presenti informazioni di cui è opportuno prendere visione.
	Questi due simboli indicano se il compressore o il riscaldamento aggiuntivo sono bloccati in F1345.  Tali unità possono p. es. essere bloccate a seconda della modalità operativa selezionata nel menu 4.2, se il bloccaggio è stato programmato nel menu 4.9.5 o se si è verificato un allarme che blocca una di esse.
	Bloccaggio del compressore.
	Bloccaggio del riscaldamento aggiuntivo.
	Questo simbolo appare se è attivata la modalità lusso per l'acqua calda.
	Questo simbolo indica la velocità effettiva del ventilatore, se diversa dall'impostazione normale.  È richiesto l'accessorio NIBE FLM.
	Questo simbolo indica se è attivo il riscaldamento solare.  È necessario un accessorio.
	Questo simbolo indica se "impost. vacanze" è attivato nel menu 4.7.

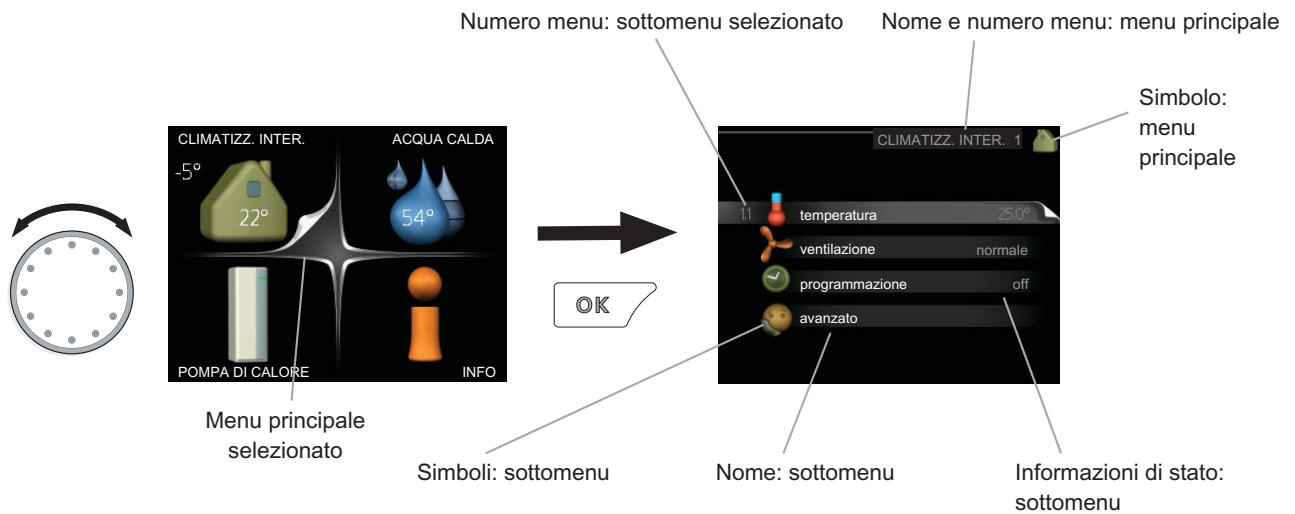

## Funzionamento

Per spostare il cursore, ruotare la manopola di controllo a sinistra o a destra. La posizione evidenziata è più chiara e/o presenta una linguetta rialzata.



## Selezione del menu

Per passare al sistema di menu, selezionare un menu principale evidenziandolo, quindi premere il pulsante OK. Apparirà una nuova finestra con i rispettivi sottomenu.

Selezionare uno dei sottomenu evidenziandolo, quindi premere il pulsante OK.



## Selezione delle opzioni



Alternativa

In un menu opzioni, l'opzione attualmente selezionata viene indicata con un segno di spunta verde. 

Per selezionare un'altra opzione:





1. Evidenziare l'opzione richiesta. Una delle opzioni è preselezionata (in bianco). 
2. Premere il pulsante OK per confermare l'opzione selezionata. L'opzione selezionata presenta un segno di spunta verde. 

## Impostazione di un valore



Valori da modificare

Per impostare un valore:

1. Evidenziare il valore da impostare mediante la manopola di controllo. 
2. Premere il pulsante OK. Lo sfondo del valore diventa verde, ciò significa che si è avuto accesso alla modalità di impostazione. 
3. Ruotare la manopola di controllo verso destra per incrementare il valore o verso sinistra per ridurlo. 
4. Premere il pulsante OK per confermare il valore impostato. Per cambiare e ritornare al valore originale, premere il pulsante Indietro. 

## Scorrimento tra le finestre

Un menu può presentare svariate finestre. Ruotare la manopola di controllo per scorrere tra le finestre.

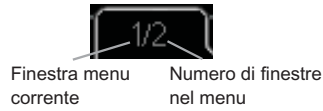

## Scorrimento tra le finestre nella guida all'avviamento



Frecce per scorrere all'interno della finestra nella guida all'avviamento

1. Ruotare la manopola di controllo fino a selezionare una delle frecce nell'angolo in alto a sinistra (accanto al numero di pagina).
2. Premere il pulsante OK per accedere saltare fra le fasi della guida all'avviamento.

## Menu guida



In molti menu, è presente un simbolo che indica la presenza di una guida aggiuntiva.

Per accedere al testo della guida:

1. Utilizzare la manopola di regolazione per selezionare il simbolo della guida.
2. Premere il pulsante OK.

Il testo della guida è spesso composto da varie finestre tra cui scorrere mediante la manopola di controllo.

# 3 Controllo: menu

## Menu 1 - CLIMATIZZ. INTER.

### Panoramica

1 - CLIMATIZZ. INTER.	1.1 - temperatura	
	1.2 - ventilazione *	
	1.3 - programmazione	1.3.1 - riscaldamento
		1.3.2 - raffrescam. *
		1.3.3 - ventilazione *
	1.9 - avanzato	1.9.1 - curva riscaldamento
		1.9.2 - regolazione esterna
		1.9.3 - temp. mandata min.
		1.9.4 - impostaz. sensore ambiente
		1.9.5 - impostazioni raffrescamento *
		1.9.6 - tempo di ritorno ventilatore *
		1.9.7 - curva personalizzata
		1.9.8 - punto offset

\* Sono necessari degli accessori.

### Sottomenu

Per il menu **CLIMATIZZ. INTER.** sono disponibili svariati sottomenu. Le informazioni di stato per il menu relativo sono contenute nel display a destra dei menu.

**temperatura** Impostazione della temperatura per il sistema di climatizzazione. Le informazioni di stato mostrano i valori impostati per il sistema di climatizzazione. La scheda per il sistema di raffrescamento viene mostrata solo se l'accessorio per il raffrescamento è presente o se la pompa di calore presenta la funzione di raffrescamento integrato.

**ventilazione** Impostazione della velocità del ventilatore. Le informazioni di stato mostrano l'impostazione selezionata. Questo menu viene visualizzato solo se risulta collegato il modulo dell'aria esausta (accessorio).

**programmazione** Programmazione di riscaldamento, raffrescamento e ventilazione. Le informazioni di stato "imposta" vengono visualizzate se viene impostato un programma che non risulta attivo al momento, "impost. vacanze" viene visualizzato se il programma per le vacanze è attivo in contemporanea con il programma (la funzione vacanze ha la priorità), "attivo" mostra se risulta attiva una qualsiasi parte del programma, altrimenti mostra "off".

**avanzato** Impostazione della curva di riscaldamento, regolazione con contatto esterno, valore minimo della temperatura di mandata, sensore ambiente e funzione di raffrescamento.

### Menu 1.1 - temperatura

Se la casa presenta più sistemi di climatizzazione, ciò viene indicato sul display da un termometro per ciascun sistema.

Se la pompa di calore presenta un accessorio per il raffrescamento o per la funzione di raffrescamento integrato, ciò viene indicato sul display mediante una scheda supplementare.

### Impostare la temperatura (con i sensori ambiente installati e attivati):

Intervallo selezionabile: 5 - 30 °C

Valore predefinito: 20

Il valore nel display appare come una temperatura espressa in °C se il sistema di riscaldamento è controllato mediante un sensore ambiente.

Per modificare la temperatura ambiente, utilizzare la manopola di controllo, in modo da impostare la temperatura desiderata nel display. Confermare la nuova impostazione premendo il pulsante OK. La nuova temperatura viene mostrata sul lato destro del simbolo nel display.

### Impostazione della temperatura (senza i sensori ambiente attivati):

Intervallo selezionabile: -10 a +10

Valore predefinito: 0

Il display mostra i valori impostati per il riscaldamento (offset curva). Per aumentare o ridurre la temperatura interna, aumentare o ridurre il valore sul display.

Per impostare un nuovo valore, usare la manopola di controllo. Confermare la nuova impostazione premendo il pulsante OK.

Il numero di incrementi con cui cambiare il valore per ottenere un cambiamento di un grado della temperatura interna dipende dall'unità di riscaldamento. Per il riscaldamento a pavimento è richiesto un incremento, mentre nel caso di radiatori potrebbero esserne richiesti tre.

Impostazione del valore desiderato. Il nuovo valore viene mostrato sul lato destro del simbolo nel display.



#### ATTENZIONE

L'aumento della temperatura ambiente può essere rallentato dai termostati per i radiatori o per il riscaldamento a pavimento. Aprire quindi completamente le valvole dei termostati, tranne che nei locali in cui è richiesta una temperatura più fresca, ad esempio le camere da letto.



#### SUGGERIMENTO

Prima di effettuare una nuova impostazione, attendere 24 ore per permettere alla temperatura ambiente di stabilizzarsi.

Se la temperatura esterna è fredda e quella ambiente troppo bassa, aumentare la pendenza della curva di un incremento nel menu 1.9.1.

Se la temperatura esterna è fredda e quella ambiente troppo bassa, ridurre la pendenza della curva di un incremento nel menu 1.9.1.

Se la temperatura esterna è mite e quella ambiente troppo bassa, aumentare di un incremento il valore nel menu 1.1.

Se la temperatura esterna è mite e quella ambiente troppo elevata, ridurre di un incremento il valore nel menu 1.1.

### Menu 1.2 - ventilazione (accessorio richiesto)

Intervallo selezionabile: normale e velocità 1-4

Valore predefinito: normale

Qui è possibile aumentare o ridurre temporaneamente la ventilazione nell'abitazione.

Una volta selezionata una nuova velocità, un orologio avvia un conto alla rovescia. Allo scadere del tempo impostato, la velocità di ventilazione ritorna all'impostazione normale.

Se necessario, le varie durate di ritorno possono essere modificate nel menu 1.9.6.

La velocità del ventilatore viene mostrata tra parentesi (in percentuale) dopo ciascuna alternativa di velocità.



#### SUGGERIMENTO

Se sono richiesti intervalli di scadenza più lunghi, utilizzare la funzione ferie o la programmazione.

### Menu 1.3 - programmazione

Nel menu **programmazione** la climatizzazione interna (riscaldamento/raffrescamento/ventilazione) è programmata per ciascun giorno feriale.

È inoltre possibile programmare un periodo più lungo durante un periodo selezionato (vacanze) nel menu 4.7.

#### Menu 1.3.1 - riscaldamento

Qui è possibile aumentare o ridurre la temperatura nell'ambiente per un massimo di tre periodi al giorno. Se è installato e attivo un sensore ambiente, la temperatura ambiente desiderata (°C) viene impostata durante il pe-

riodo di tempo. Se il sensore ambiente non è attivo, viene impostato il cambiamento desiderato (relativo all'impostazione nel menu 1.1). Un cambiamento di un grado nella temperatura ambiente richiede un incremento per il riscaldamento a pavimento e circa due-tre incrementi per l'impianto a radiatori.

Se due impostazioni sono in conflitto l'una con l'altra, viene visualizzato un punto esclamativo rosso al termine della riga.



**Programma:** il programma da modificare viene selezionato qui.

**Attivato:** la programmazione per il periodo selezionato viene attivata qui. I tempi impostati non vengono influenzati alla disattivazione.

**Sistema:** il sistema di climatizzazione previsto dal programma viene selezionato qui. Tale alternativa viene visualizzata solo in presenza di più di un sistema di climatizzazione.

**Giorno:** qui viene selezionato in quale giorno (o giorni) della settimana deve essere applicato il programma. Per rimuovere la programmazione per un dato giorno, l'ora di inizio e di arresto allo stesso valore. Se si utilizza la riga "all", tutti i giorni del periodo vengono impostati per tali orari.

**Periodo di tempo:** qui viene selezionato l'orario di inizio e di arresto relativo al giorno selezionato per la programmazione.

**Regolazione:** qui viene impostato l'offset di riscaldamento in relazione al menu 1.1 durante la programmazione. Se viene installato un sensore ambiente, la temperatura ambiente desiderata viene impostata in °C.



#### SUGGERIMENTO

Se si desidera impostare una programmazione simile per ogni giorno della settimana, iniziare a selezionare "tutti", quindi cambiare i giorni desiderati.



#### ATTENZIONE

Se l'ora di arresto è antecedente all'ora di inizio, il periodo va oltre la mezzanotte. La programmazione inizia sempre dalla data su cui è impostata l'ora di inizio.

Modificare la temperatura all'interno dell'abitazione richiede tempo. Ad esempio, periodi brevi associati al riscaldamento a pavimento non produrranno una differenza significativa nella temperatura ambiente.

### Menu 1.3.2 - raffrescam. (accessorio richiesto)

Qui è possibile programmare quando è consentito il raffrescamento nell'abitazione per un massimo di due periodi di tempo diversi al giorno.

Se due impostazioni sono in conflitto l'una con l'altra, viene visualizzato un punto esclamativo rosso al termine della riga.



**Programma:** il programma da modificare viene selezionato qui.

**Attivato:** la programmazione per il periodo selezionato viene attivata qui. I tempi impostati non vengono influenzati alla disattivazione.

**Giorno:** qui viene selezionato in quale giorno (o giorni) della settimana deve essere applicato il programma. Per rimuovere la programmazione per un dato giorno, l'ora di tale giorno deve essere azzerata impostando l'ora di inizio e di arresto allo stesso valore. Se si utilizza la riga "all", tutti i giorni del periodo vengono impostati per tali orari.

**Periodo di tempo:** qui viene selezionato l'orario di inizio e di arresto relativo al giorno selezionato per la programmazione.

**Regolazione:** la presenza o meno del raffrescamento durante la programmazione viene impostata qui.



#### SUGGERIMENTO

Se si desidera impostare una programmazione simile per ogni giorno della settimana, iniziare a selezionare "tutti", quindi cambiare i giorni desiderati.



#### ATTENZIONE

Se l'ora di fine è antecedente all'ora di inizio, significa che il periodo va oltre la mezzanotte.

La programmazione inizia sempre dalla data in cui è stato impostato l'orario di inizio.

### Menu 1.3.3 - ventilazione (accessorio richiesto)

Qui è possibile aumentare o ridurre la ventilazione nell'ambiente per un massimo di due periodi al giorno.

Se due impostazioni sono in conflitto l'una con l'altra, viene visualizzato un punto esclamativo rosso al termine della riga.



**Programma:** il programma da modificare viene selezionato qui.

**Attivato:** la programmazione per il periodo selezionato viene attivata qui. I tempi impostati non vengono influenzati alla disattivazione.

**Giorno:** qui viene selezionato in quale giorno (o giorni) della settimana deve essere applicato il programma. Per rimuovere la programmazione per un dato giorno, l'ora di tale giorno deve essere azzerata impostando l'ora di inizio e di arresto allo stesso valore. Se si utilizza la riga "all", tutti i giorni del periodo vengono impostati per tali orari.

**Periodo di tempo:** qui viene selezionato l'orario di inizio e di arresto relativo al giorno selezionato per la programmazione.

**Regolazione:** qui viene impostata la velocità desiderata del ventilatore.



#### SUGGERIMENTO

Se si desidera impostare una programmazione simile per ogni giorno della settimana, iniziare a selezionare "tutti", quindi cambiare i giorni desiderati.



#### ATTENZIONE

Se l'ora di arresto è antecedente all'ora di inizio, il periodo va oltre la mezzanotte. La programmazione inizia sempre dalla data su cui è impostata l'ora di inizio.

Un cambiamento significativo su un periodo più lungo potrebbe causare una situazione interna disagiata e peggiorare l'economia di esercizio.

### Menu 1.9 - avanzato

Menu **avanzato** presenta il testo color arancio ed è destinato all'utente avanzato. Questo menu dispone di svariati sottomenu.

**curva riscaldamento** Impostazione della pendenza della curva di riscaldamento.

**regolazione esterna** Impostazione dell'offset della curva di riscaldamento con il contatto esterno collegato.

**temp. mandata min.** Impostazione della temperatura minima consentita di mandata.

**impostaz. sensore ambiente** Impostazioni relative al sensore ambiente.

**impostazioni raffrescamento** Impostazioni per il raffrescamento.

**tempo di ritorno ventilatore** Impostazioni temporali di ritorno per il ventilatore in caso di modifica temporanea alla velocità di ventilazione.

**curva personalizzata** Impostazione della propria curva di riscaldamento.

**punto offset** Impostazione dell'offset della curva di riscaldamento a una temperatura esterna specifica.

### Menu 1.9.1 - curva riscaldamento

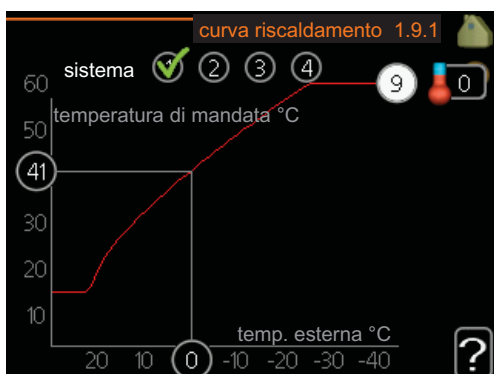

#### curva riscaldamento

Intervallo selezionabile: 0 - 15

Valore predefinito: 9

Nel menu **curva riscaldamento** è possibile visualizzare la cosiddetta curva di riscaldamento per la propria abitazione. La curva di riscaldamento ha il compito di assicurare una temperatura interna omogenea, indipendentemente dalla temperatura esterna, e pertanto un funzionamento energeticamente efficiente. È a partire da questa curva di riscaldamento che il sistema di controllo della pompa di calore determina la temperatura dell'acqua dell'impianto di riscaldamento, la temperatura di mandata e, quindi, la temperatura interna. Qui è possibile selezionare la curva di riscaldamento e vedere in che modo la temperatura di mandata cambia in funzione delle diverse temperature esterne.

#### Coefficiente della curva

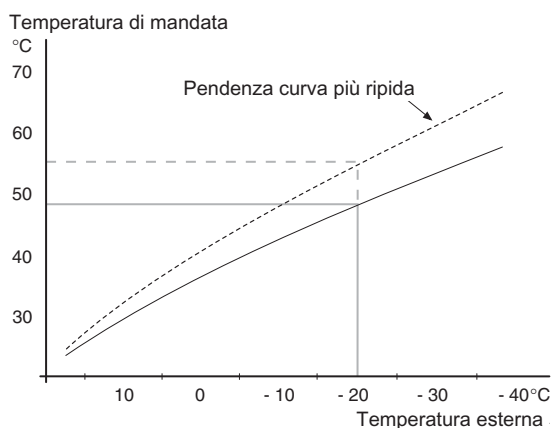

La pendenza della curva di riscaldamento indica di quanti gradi aumentare/ridurre la temperatura di mandata quando la temperatura esterna scende/sale. Una pendenza ripida indica una temperatura di mandata superiore a una determinata temperatura esterna.

La pendenza ottimale dipende dalle condizioni climatiche del posto, dalla presenza o meno di radiatori o di riscaldamento a pavimento nell'abitazione e dal grado di isolamento dell'abitazione.

La curva di riscaldamento viene impostata al momento di installare il riscaldamento, ma potrebbe richiedere delle regolazioni successive. Dopodiché, non dovrebbe più essere necessario rettificarla.



#### ATTENZIONE

In caso di effettuazione di regolazioni per la temperatura interna, la curva di riscaldamento dovrà essere regolata in alto o in basso, all'interno del menu 1.1 **temperatura**.

### Offset della curva

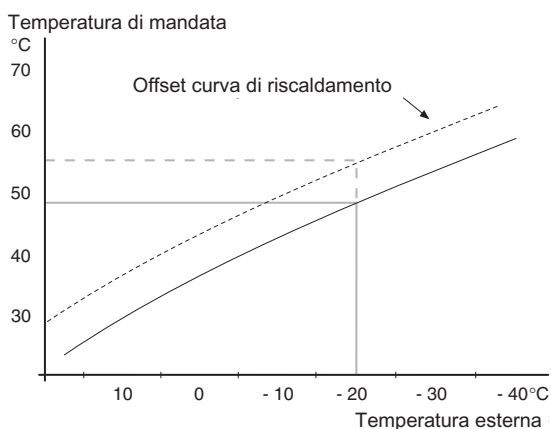

Un offset della curva di riscaldamento indica che la temperatura di mandata cambia in gran parte indipendentemente dalle temperature esterne, ad esempio un offset della curva di +2 incrementi aumenta la temperatura di mandata di 5 °C con qualsiasi temperatura esterna.

### Temperatura di mandata: valori minimi e massimi

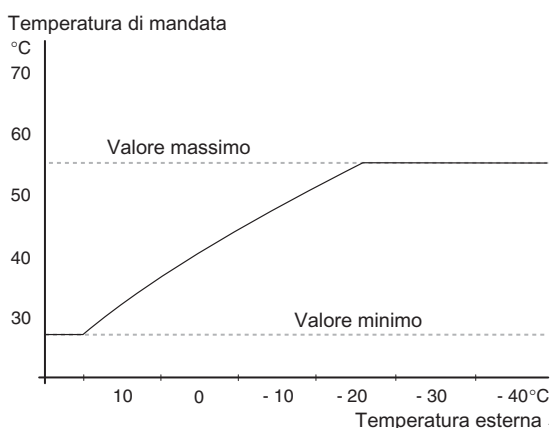

Dato che la temperatura di mandata calcolata non può essere superiore al valore massimo impostato o inferiore al valore minimo impostato, la curva di riscaldamento si appiattisce in corrispondenza di queste temperature.



#### ATTENZIONE

I sistemi di riscaldamento a pavimento sono in genere **temperatura mandata max** impostati tra 35 e 45 °C.

Controllare la temperatura massima del proprio pavimento con il relativo installatore/produttore.

Il valore al termine della curva indica la pendenza della curva. Il valore accanto al termometro riporta l'offset della curva. Per impostare un nuovo valore, usare la manopola di controllo. Confermare la nuova impostazione premendo il pulsante OK.

La curva 0 è una curva di riscaldamento personalizzata creata nel menu 1.9.7.

### Per selezionare un'altra curva di riscaldamento (pendenza):



#### NOTA!

Se si dispone di un solo sistema di riscaldamento, il numero della curva sarà già indicato all'apertura della finestra di menu.

1. Selezionare il sistema (se più di uno) per il quale la curva di riscaldamento deve essere modificata.
2. Quando la selezione del sistema è stata confermata, il numero della curva di riscaldamento verrà indicato.
3. Premere il pulsante OK per accedere alla modalità di impostazione
4. Selezionare una nuova curva di riscaldamento. Le curve di calore vengono numerate da 0 a 15, maggiore è il numero e più ripida sarà la pendenza, oltre che maggiore la temperatura di mandata. La curva di riscaldamento 0 indica che viene utilizzato **curva personalizzata** (menu 1.9.7).
5. Premere il pulsante OK per uscire dall'impostazione

### Per leggere una curva di riscaldamento:

1. Ruotare la manopola di controllo in modo che venga selezionato l'anello sull'albero con la temperatura esterna.
2. Premere il pulsante OK.
3. Seguire la linea grigia su fino alla curva di riscaldamento e fuori a sinistra per leggere il valore relativo alla temperatura di mandata alla temperatura selezionata esternamente.
4. È possibile selezionare di effettuare letture per le varie temperature esterne ruotando la manopola di controllo verso destra o sinistra e leggendo la temperatura di mandata corrispondente.
5. Premere il pulsante OK o Indietro per uscire dalla modalità di lettura.



#### SUGGERIMENTO

Prima di effettuare una nuova impostazione, attendere 24 ore per permettere alla temperatura ambiente di stabilizzarsi.

Se la temperatura esterna è fredda e quella ambiente troppo bassa, aumentare la pendenza della curva di un incremento.

Se la temperatura esterna è fredda e quella ambiente troppo elevata, ridurre la pendenza della curva di un incremento.

Se la temperatura esterna è mite e quella ambiente troppo bassa, aumentare l'offset della curva di un incremento.

Se la temperatura esterna è mite e quella ambiente troppo elevata, ridurre l'offset della curva di un incremento.



## Menu 1.9.2 - regolazione esterna

### **sistema di climatizzazione**

Intervallo selezionabile: da -10 a +10 o la temperatura ambiente desiderata se è stato installato il sensore ambiente.

Valore predefinito: 0

Collegando un contatto esterno, ad esempio un termostato ambiente o un timer, è possibile aumentare o abbassare temporaneamente o periodicamente la temperatura ambiente. Quando il contatto viene attivato, il valore di offset della curva di riscaldamento viene modificato del numero di livelli selezionato nel menu. Se viene installato un sensore ambiente ed è attivo, la temperatura ambiente desiderata (°C) viene impostata.

In presenza di più di un sistema di climatizzazione, l'impostazione può essere effettuata separatamente per ciascun sistema.

## Menu 1.9.3 - temp. mandata min.

### **sistema di climatizzazione**

Intervallo selezionabile: 5-70 °C

Valore predefinito: 20 °C

Impostare la temperatura minima o la temperatura di mandata per il sistema di climatizzazione. Ciò significa che F1345 non calcola mai una temperatura inferiore a quella impostata qui.

In presenza di più di un sistema di climatizzazione, l'impostazione può essere effettuata separatamente per ciascun sistema.



### **SUGGERIMENTO**

Il valore può essere incrementato se si dispone, ad esempio, di una cantina che si desidera riscaldare sempre, anche in estate.

È possibile che occorra aumentare anche il valore di "arresto riscaldamento", menu 4.9.2 "impostaz. modalità automat.":

## Menu 1.9.4 - impostaz. sensore ambiente

### **sistema di fattori**

Intervallo selezionabile: 0,0 - 6,0

Valore predefinito: 2,0

Qui è possibile attivare i sensori che controllano la temperatura ambiente.

È inoltre possibile impostare un fattore che determini in che misura la temperatura di mandata debba essere influenzata dalla differenza tra la temperatura ambiente desiderata e quella effettiva. Un valore più elevato determina un cambiamento maggiore dell'offset impostato per la curva di riscaldamento.

Se vengono installati vari sistemi di climatizzazione, le impostazioni di cui sopra possono essere effettuate per i sistemi rilevanti

## Menu 1.9.5 - impostazioni raffrescamento (accessorio richiesto)

### **temp. min. di mandata raffr.**

Intervallo selezionabile: 5 - 50 °C

Valore predefinito: 18

### **temp. mandata raffr. a +20 °C**

Intervallo selezionabile: 5 - 50 °C

Valore predefinito: 25

### **linea mandata refrig. a +40 °C**

Intervallo selezionabile: 5 - 50 °C

Valore predefinito: 18

### **t. tra comm. caldo/freddo**

Intervallo selezionabile: 0 - 48 h

Valore predefinito: 2

### **riscalda se temp. amb. sotto**

Intervallo selezionabile: 0,5 - 10,0 °C

Valore predefinito: 1,0

### **raffresca se temp. amb. oltre**

Intervallo selezionabile: 0,5 - 10,0 °C

Valore predefinito: 1,0

### **amplif. valvola miscelazione**

Intervallo selezionabile: 0,1 - 10,0

Valore predefinito: 1,0

### **ritardo incr. valvola miscel.**

Intervallo selezionabile: 10 - 300 s

Valori predefiniti: 30 s

È possibile utilizzare F1345 per raffrescare la casa durante i periodi caldi dell'anno.

### **temp. min. di mandata raffr.**

Durante il funzionamento di raffrescamento, impostare la temperatura minima o la temperatura di mandata per l'impianto di climatizzazione. Ciò significa che F1345 non calcola mai una temperatura inferiore a quella impostata qui.

### **temp. mandata raffr. a +20 °C**

Durante il funzionamento di raffrescamento, impostare la temperatura desiderata o quella di mandata per l'impianto di climatizzazione quando la temperatura esterna è pari a +20 °C. F1345 tenta quindi di avvicinarsi il più possibile alla temperatura impostata.

### **linea mandata refrig. a +40 °C**

Durante il funzionamento di raffrescamento, impostare la temperatura desiderata o quella di mandata per l'impianto di climatizzazione quando la temperatura esterna è pari a +40 °C. F1345 tenta quindi di avvicinarsi il più possibile alla temperatura impostata.

### **t. tra comm. caldofreddo**

Qui è possibile impostare il tempo che F1345 deve lasciare trascorrere prima di ritornare alla modalità di riscaldamento quando la richiesta di raffrescamento è cessata, o viceversa.

### **chiudi valv. misc. in mod. raffr.**

Se la pompa di calore è collegata a più impianti di climatizzazione, se questi ultimi non sono destinati al raffrescamento al loro interno può formarsi della condensa.

Per evitare tale inconveniente, selezionare "chiudi valv. misc. in mod. raffr."; ciò fa sì che le sub-miscelatrici per gli impianti di climatizzazione supplementari si chiudano quando viene attivato il funzionamento di raffrescamento.

### **riscalda se temp. amb. sotto**



#### **ATTENZIONE**

Questa opzione di impostazione viene visualizzata soltanto se a F1345 è collegato un sensore della temperatura ambiente attivato.

Qui è possibile impostare in quale misura la temperatura ambiente può scendere al di sotto della temperatura desiderata prima che F1345 passi al funzionamento di riscaldamento.

### **raffresca se temp. amb. oltre**



#### **ATTENZIONE**

Questa opzione di impostazione viene visualizzata soltanto se a F1345 è collegato un sensore della temperatura ambiente attivato.

Qui è possibile impostare in quale misura la temperatura ambiente può oltrepassare la temperatura desiderata prima che F1345 passi al funzionamento di raffrescamento.

### **amplif. valvola miscelazione e ritardo incr. valvola miscel.**

Qui vengono impostati l'amplificazione e il tempo di attesa dell'impianto di raffrescamento.

## **Menu 1.9.6 - tempo di ritorno ventilatore (accessorio richiesto)**

### **velocità 1-4**

Intervallo selezionabile: 1 – 99 h

Valore predefinito: 4 h

Qui viene selezionato il tempo di ritorno per la modifica temporanea della velocità (velocità 1-4) sulla ventilazione nel menu 1.2.

Il tempo di ritorno è il tempo richiesto affinché la velocità della ventilazione ritorni normale.

## **Menu 1.9.7 - curva personalizzata**

### **temperatura di mandata**

Intervallo selezionabile: 0 – 80 °C

Qui è possibile creare la propria curva di riscaldamento, in base a eventuali richieste speciali, impostando le temperature di mandata desiderate alle varie temperature esterne.



#### **ATTENZIONE**

Perché questa curva diventi attiva, è necessario selezionare la curva 0 nel menu 1.9.1.

## **Menu 1.9.8 - punto offset**

### **punto temp. esterna**

Intervallo selezionabile: -40 – 30 °C

Valore predefinito: 0 °C

### **cambio della curva**

Intervallo selezionabile: -10 – 10 °C

Valore predefinito: 0 °C

Selezionare qui un cambiamento nella curva di riscaldamento in presenza di una determinata temperatura esterna. Un cambiamento di un grado nella temperatura ambiente richiede un incremento per il riscaldamento a pavimento e circa due-tre incrementi per l'impianto a radiatori.

La curva di riscaldamento viene influenzata a 5 °C dal valore impostato punto temp. esterna.

È importante selezionare la curva di riscaldamento corretta affinché si abbia la percezione di una temperatura ambiente uniforme.



#### **SUGGERIMENTO**

Se è freddo nella casa a un valore, per esempio, di -2 °C, "punto temp. esterna" viene impostato a "-2" e "cambio della curva" viene incrementato fino a mantenere la temperatura ambiente desiderata.



#### **ATTENZIONE**

Prima di effettuare una nuova impostazione, attendere 24 ore per permettere alla temperatura ambiente di stabilizzarsi.

# Menu 2 - ACQUA CALDA

## Panoramica

2 - ACQUA CALDA	2.1 - lusso temporaneo
	2.2 - modalità comfort
	2.3 - programmazione
	2.9 - avanzato
	2.9.1 - aumenti periodici

\* Accessorio richiesto.

### Sottomenu

Per il menu **ACQUA CALDA** sono disponibili svariati sottomenu. Le informazioni di stato per il menu relativo sono contenute nel display a destra dei menu.

**lusso temporaneo** Attivazione dell'incremento temporaneo nella temperatura dell'acqua calda. Le informazioni di stato mostrano "off" o la durata dell'incremento temporaneo della temperatura.

**modalità comfort** Impostazione dell'acqua calda comfort. Le informazioni di stato mostrano quale modalità è stata selezionata, "economico", "normale" o "lusso".

**programmazione** Programmazione dell'acqua calda comfort. Le informazioni di stato "imposta" mostrano se risulta attiva una qualsiasi parte del programma, "impost. vacanze" mostra se l'impostazione vacanze è in corso (menu 4.7), altrimenti mostra "off".

**avanzato** Impostazione dell'incremento periodico nelle temperatura dell'acqua calda.

### Menu 2.1 - lusso temporaneo

Intervallo selezionabile: 3, 6 e 12 ore e modalità "off"  
Valore predefinito: "off"

Quando il fabbisogno di acqua calda cresce temporaneamente, è possibile utilizzare questo menu per selezionare un aumento della temperatura dell'acqua calda in modalità lusso per un periodo di tempo selezionabile.



#### ATTENZIONE

Se viene selezionata la modalità comfort "lusso" nel menu 2.2 non potranno essere introdotti ulteriori incrementi.

La funzione si attiva immediatamente quando viene scelto un periodo di tempo e lo si conferma con il pulsante OK. Il valore temporale a destra mostra il tempo restante con l'impostazione selezionata.

Allo scadere del tempo, F1345 torna alla modalità imposta nel menu 2.2.

Selezionare "off" per spegnere **lusso temporaneo**.

### Menu 2.2 - modalità comfort

Intervallo selezionabile: economico, normale, lusso  
Valore predefinito: normale

La differenza tra le modalità selezionabili è la temperatura dell'acqua calda del rubinetto. Una temperatura elevata indica che l'acqua calda dura di più.

**economico:** Questa modalità fornisce meno acqua calda dell'altra, ma è più economica. Questa modalità può essere usata in abitazioni di piccole dimensioni con un fabbisogno ridotto di acqua calda.

**normale:** La modalità normale fornisce una quantità maggiore di acqua calda ed è idonea per la maggior parte delle abitazioni.

**lusso:** La modalità lusso fornisce la massima quantità possibile di acqua calda. In questa modalità, per scaldare l'acqua calda potrebbe essere parzialmente utilizzata la resistenza integrata, ma ciò potrebbe aumentare i costi di esercizio.

### Menu 2.3 - programmazione

Qui è possibile programmare per un massimo di due diversi periodi al giorno il livello di comfort dell'acqua calda che la pompa di calore deve utilizzare.

Programmazione dell'attivazione/disattivazione selezionando/deselezionando "attivata". I tempi impostati non vengono influenzati alla disattivazione.

Se due impostazioni sono in conflitto l'una con l'altra, viene visualizzato un punto esclamativo rosso.

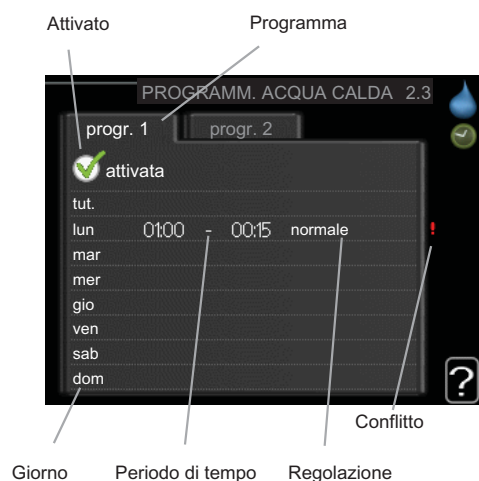

**Programma:** il programma da modificare viene selezionato qui.

**Attivato:** la programmazione per il periodo selezionato viene attivata qui. I tempi impostati non vengono influenzati alla disattivazione.

**Giorno:** qui viene selezionato in quale giorno (o giorni) della settimana deve essere applicato il programma. Per rimuovere la programmazione per un dato giorno, l'ora di tale giorno deve essere azzerata impostando l'ora di inizio e di arresto allo stesso valore. Se si utilizza la riga "all", tutti i giorni del periodo vengono impostati per tali orari.

**Periodo di tempo:** qui viene selezionato l'orario di inizio e di arresto relativo al giorno selezionato per la programmazione.

**Regolazione:** Impostare il livello di comfort dell'acqua calda da applicare qui durante la programmazione.



#### SUGGERIMENTO

Se si desidera impostare una programmazione simile per ogni giorno della settimana, iniziare a selezionare "tutti", quindi cambiare i giorni desiderati.



#### ATTENZIONE

Se l'ora di fine è antecedente all'ora di inizio, significa che il periodo va oltre la mezzanotte.

La programmazione inizia sempre dalla data in cui è stato impostato l'orario di inizio.

## Menu 2.9 - avanzato

Menu **avanzato** presenta il testo color arancio ed è destinato all'utente avanzato. Questo menu dispone di svariati sottomenu.

### Menu 2.9.1 - aumenti periodici

#### **periodo**

Intervallo selezionabile: 1 - 90 giorni

Valore predefinito: off

#### **ora inizio**

Intervallo selezionabile: 00:00 - 23:00

Valore predefinito: 00:00

Per impedire la proliferazione batterica nel bollitore, il compressore e la resistenza elettrica integrata possono aumentare a intervalli regolari la temperatura dell'acqua calda.

Qui è possibile selezionare l'intervallo di tempo tra un aumento e l'altro. Il tempo può essere impostato tra 1 e 90 giorni. L'impostazione di fabbrica è 14 giorni. Deselezionare "attivata" per spegnere la funzione.

## Menu 3 - INFO

## Panoramica

3 - INFO	3.1 - info servizio *
	3.2 - info compressore *
	3.3 - info riscald. suppl.
	3.4 - registro allarmi *
	3.5 - reg. temp. interna

\* Questo menu viene impostato anche nel sistema di menu limitati delle pompe di calore slave.

### Sottomenu

Per il menu **INFO** sono disponibili svariati sottomenu. In tali menu non possono essere effettuate impostazioni, in quanto mostrano solo informazioni. Le informazioni di stato per il menu rilevante sono contenute nel display a destra dei menu.

**info servizio** mostra i livelli delle temperature e le impostazioni nella pompa di calore.

**info compressore** mostra i tempi di funzionamento, il numero di avviamenti, ecc. per il compressore.

**info riscald. suppl.** mostra le informazioni sui tempi di funzionamento dell'aggiunta elettrica, ecc.

**registro allarmi** mostra gli allarmi e le informazioni più recenti sulla pompa di calore quando si è verificato l'allarme.

**reg. temp. interna** la temperatura interna media settimana per settimana nel corso dell'anno precedente.

### Menu 3.1 - info servizio

Qui è possibile ottenere informazioni sullo stato effettivo di funzionamento della pompa di calore (ad esempio le temperature attuali e così via). In questo menu sono visualizzate anche le informazioni sulle eventuali pompe di calore collegate come master/slave. Non è possibile effettuare modifiche.

Le informazioni sono presenti in svariate pagine. Ruotare la manopola di controllo per scorrere tra le pagine.

Questo menu viene impostato anche nel sistema di menu limitati delle pompe di calore slave.

Simboli in questo menu:



Compressori  
EP14/EP15 (modulo frigorifero) mostra quale compressore è in funzione.



Riscaldamento  
Una cifra indica quanti compressori (se più di uno) sono attualmente in funzione per la produzione di riscaldamento.



Riscaldamento supplementare esterno collegato internamente e riscaldamento supplementare esterno collegato tramite un accessorio.



Pompe del glicole (blu)



EP14/EP15 (modulo frigorifero) mostra quale pompa di circolazione è in funzione se alla pompa di calore sono collegate più pompe del glicole.



Raffrescamento

Una cifra indica quanti compressori (se più di uno) sono attualmente in funzione per la produzione di raffreddamento.



Lato impianto



Acqua calda

Una cifra indica quanti compressori (se più di uno) sono attualmente in funzione per la produzione di acqua calda.



Pompe lato impianto (arancione)



EP14/EP15 (modulo frigorifero) mostra quale pompa di circolazione è in funzione.



Piscina



Una cifra indica quanti compressori (se più di uno) sono attualmente in funzione per il riscaldamento della piscina.

### Menu 3.2 - info compressore

Qui è possibile ottenere informazioni di stato e statistiche sul funzionamento dei compressori presenti nell'impianto. Non è possibile effettuare modifiche.

Se sono presenti più pompe di calore collegate come master/slave, le informazioni sui compressori delle altre pompe di calore vengono inoltre mostrate in un sistema a schede.

Questo menu viene impostato anche nel sistema di menu limitati delle pompe di calore slave.

### Menu 3.3 - info riscald. suppl.

Qui è possibile ottenere informazioni su impostazioni di riscaldamento supplementare, stato operativo e statistiche. Non è possibile effettuare modifiche.

Le informazioni sono presenti in svariate pagine. Ruotare la manopola di controllo per scorrere tra le pagine.

### **Menu 3.4 - registro allarmi**

Per facilitare l'individuazione dei guasti, qui viene memorizzato lo stato operativo della pompa di calore in presenza di allarme. È possibile vedere le informazioni relative agli ultimi 10 allarmi.

Questo menu viene impostato anche nel sistema di menu limitati delle pompe di calore slave.

Per visualizzare lo stato di funzionamento in caso di allarme, indicare l'allarme e premere il pulsante OK.

### **Menu 3.5 - reg. temp. interna**

Qui è possibile osservare la temperatura interna media settimana per settimana nel corso dell'anno precedente. La linea tratteggiata indica la temperatura media annua.

La temperatura media interna viene visualizzata soltanto se è installato un sensore della temperatura ambiente / un'unità ambiente.

Diversamente, se è installato un modulo dell'aria esausta (NIBE FLM), viene visualizzata la temperatura dell'aria esausta.

#### ***Per leggere una temperatura media***

1. Ruotare la manopola di controllo in modo da selezionare l'anello sull'asse con il numero della settimana.
2. Premere il pulsante OK.
3. Per leggere la temperatura interna media nella settimana selezionata, seguire la linea grigia fino al grafico, quindi verso sinistra.
4. A questo punto è possibile effettuare letture relative a varie settimane ruotando la manopola di controllo verso destra o sinistra e leggendo la temperatura media corrispondente.
5. Premere il pulsante OK o Indietro per uscire dalla modalità di lettura.

## Menu 4 - POMPA DI CALORE

### Panoramica

4 - POMPA DI CALORE	4.1 - funzioni extra *	4.1.1 - piscina 1 *
		4.1.2 - piscina 2 *
		4.1.4 - sms *
	4.2 - modalità op.	
	4.3 - icone personali	
	4.4 - data e ora	
	4.6 - lingua	
	4.7 - impost. vacanze	
	4.9 - avanzato	4.9.1 - priorità op.
		4.9.2 - impostaz. modalità automat.
		4.9.3 - impostazione gradi minuto
		4.9.4 - impostaz. di base utente
		4.9.5 - programm. blocco

\* Accessorio richiesto.

#### Sottomenu

Per il menu **POMPA DI CALORE** sono disponibili svariati sottomenu. Le informazioni di stato per il menu relativo sono contenute nel display a destra dei menu.

**funzioni extra** Impostazioni applicate a ogni funzione supplementare installata nel sistema di riscaldamento.

**modalità op.** Attivazione della modalità di funzionamento manuale o automatica. Le informazioni di stato mostrano la modalità di funzionamento selezionata.

**icone personali** Impostazioni relative a quali icone nell'interfaccia utente della pompa di calore devono apparire nell'alloggiamento quando lo sportello è chiuso.

**data e ora** Impostazione di data e ora corrente.

**lingua** Qui è possibile selezionare la lingua per il display. Le informazioni di stato mostrano la lingua selezionata.

**impost. vacanze** Programmazione per le vacanze di riscaldamento, raffrescamento e ventilazione. Le informazioni di stato "imposta" vengono visualizzate se viene impostato un programma per le vacanze che non risulta attivo al momento, "attivo" mostra se risulta attiva una qualsiasi parte del programma per le vacanze, altrimenti mostra " off".

**avanzato** Impostazione della modalità di funzionamento della pompa di calore.

#### Menu 4.1 - funzioni extra

Nei sottomenu possono essere effettuate impostazioni per ogni funzione aggiuntiva installata nel sistema di riscaldamento.

#### Menu 4.1.1 - 4.1.2 - piscina 1 - piscina 2 (è richiesto un accessorio)

##### **temp. avvio**

Intervallo selezionabile: 5,0 - 80,0 °C

Valore predefinito: 22,0 °C

##### **temperatura arresto**

Intervallo selezionabile: 5,0 - 80,0 °C

Valore predefinito: 24,0 °C

##### **numero massimo di compr.**

Intervallo selezionabile: 1 - 18

Valore predefinito: 2

Selezionare se occorre attivare il controllo della piscina, entro quali temperature (di avvio e arresto) deve avvenire il riscaldamento della piscina e quanti compressori possono essere in funzione contemporaneamente per la piscina.

Quando la temperatura della piscina scende sotto la temperatura di inizio impostata e non vi sono richieste di acqua calda o riscaldamento F1345 avvia il riscaldamento della piscina.

Deselezionare "attivata" per spegnere il riscaldamento della piscina.



#### ATTENZIONE

La temperatura di inizio non può essere impostata a un valore superiore alla temperatura di arresto.

## Menu 4.1.4 - sms

Effettuare qui le impostazioni per l'accessorio SMS 40.

Aggiungere i numeri di cellulare che devono avere accesso per modificare e ricevere le informazioni di stato provenienti dalla pompa di calore. I numeri di cellulare devono includere il codice del paese, ad esempio +39 XXXXXXXX.

Se si desidera ricevere un messaggio SMS in caso di allarme, contrassegnare la casella a destra del numero di telefono.



### NOTA!

I numeri di telefono indicati devono essere in grado di ricevere i messaggi SMS.

## Menu 4.2 - modalità op.

### **modalità op.**

Intervallo selezionabile: automatica, manuale, solo risc. suppl.

Valore predefinito: automatica

### **funzioni**

Intervallo selezionabile: compressore, suppl., riscald., raffresc.

La modalità operativa della pompa di calore è in genere impostata su "automatica". È anche possibile impostare la pompa di calore su "solo risc. suppl.", ma solo in caso di utilizzo di un'aggiunta, o "manuale" e selezionare quali funzioni siano consentite.

Cambiare la modalità operativa selezionando la modalità desiderata e premendo il pulsante OK. Quando viene selezionata una modalità operativa, mostra cosa è consentito nella pompa di calore (sbarrato = non consentito) e le alternative selezionabili a destra. Per selezionare le funzioni selezionabili consentite o meno, indicare la funzione mediante la manopola di controllo e premere il pulsante OK.

### **Modalità di funzionamento automatica**

In questa modalità operativa non è possibile selezionare le funzioni consentite o meno, dato che questo aspetto viene gestito automaticamente dalla pompa di calore.

### **Modalità di funzionamento manuale**

In questa modalità operativa è possibile selezionare quali funzioni sono consentite e quali no. Non è possibile deselezionare "compressore" nella modalità manuale.

### **Modalità di funzionamento solo risc. suppl.**



### ATTENZIONE

Se si sceglie la modalità "solo risc. suppl." il compressore viene deselezionato e si avranno costi di esercizio superiori.

In questa modalità operativa, il compressore non è attivo e viene utilizzato soltanto il riscaldamento aggiuntivo.

### **Funzioni**

"**compressore**" si occupa della produzione del riscaldamento e dell'acqua calda per l'abitazione. Se "compres-

sore" viene deselezionato, nel menu principale viene visualizzata un'icona sopra il simbolo della pompa di calore. Non è possibile deselezionare "compressore" nella modalità manuale.

"**supplem.**" aiuta il compressore a riscaldare l'abitazione e/o l'acqua calda quando non riesce a gestire singolarmente l'intera richiesta.

"**riscald.**" indica che si sta ottenendo del riscaldamento nell'abitazione. È possibile deselezionare la funzione quando non si desidera avere il riscaldamento in funzione.

"**raffresc.**" indica che si sta ottenendo del raffrescamento nell'abitazione. È possibile deselezionare la funzione quando non si desidera avere il raffrescamento in funzione. Questa alternativa richiede un accessorio per il raffrescamento o qualora la pompa di calore presenti una funzione integrata per il raffrescamento.



### ATTENZIONE

Se si deseleziona "supplem." è possibile che non si raggiunga un riscaldamento sufficiente nell'abitazione.

## Menu 4.3 - icone personali

È possibile selezionare quale icona deve essere visibile quando lo sportello della F1345 è chiuso. Possono essere selezionate fino a 3 icone. Se se ne selezionano di più, quelle selezionate per prime scompariranno. Le icone vengono visualizzate nell'ordine in cui sono state selezionate.

## Menu 4.4 - data e ora

Qui vengono impostate la data, l'ora e la modalità di visualizzazione.

## Menu 4.6 - lingua

Scegliere la lingua in cui verranno visualizzate le informazioni.

## Menu 4.7 - impost. vacanze

Per ridurre il consumo energetico durante un periodo festivo, è possibile programmare un abbassamento del riscaldamento e della temperatura dell'acqua calda. È possibile programmare anche il raffrescamento, la ventilazione e la piscina, se queste funzioni sono collegate.

Se è installato un sensore ambiente, e se è attivo, la temperatura ambiente desiderata (°C) viene impostata durante il periodo di tempo. Tale impostazione si applica a tutti i sistemi di climatizzazione con sensori ambiente.

Se un sensore ambiente non viene attivato, viene impostato l'offset desiderato della curva di riscaldamento. Tale impostazione si applica a tutti i sistemi di climatizzazione privi di sensori ambiente. Un cambiamento di un grado nella temperatura ambiente richiede un incremento per il riscaldamento a pavimento e circa due-tre incrementi per l'impianto a radiatori.

La programmazione per le vacanze inizia alle 00:00 della data di inizio e termina alle 23:59 della data di fine.





#### SUGGERIMENTO

Concludere l'impostazione per le vacanze circa un giorno prima del ritorno, in modo che la temperatura ambiente e dell'acqua calda abbiano il tempo di ritornare ai livelli normali.



#### SUGGERIMENTO

Effettuare l'impostazione per le vacanze in anticipo e attivarla appena prima della partenza, al fine di mantenere un ambiente confortevole.



#### ATTENZIONE

Se si sceglie di spegnere la produzione di acqua calda durante le vacanze, gli "aumenti periodici" (che impediscono la crescita batterica) sono bloccati durante questo periodo. Gli "aumenti periodici" vengono avviati insieme all'impostazione per le vacanze da completare.

### Menu 4.9 - avanzato

Menu **avanzato** presenta il testo color arancio ed è destinato all'utente avanzato. Questo menu dispone di svariati sottomenu.

#### Menu 4.9.1 - priorità op.

##### **priorità op.**

Intervallo selezionabile: 0 – 180 min

Valore predefinito: 20 min

Scegliere la durata di funzionamento della pompa di calore per ogni richiesta in presenza di due o più richieste in contemporanea. Se vi è una sola richiesta, la pompa di calore funziona solo per quella.

L'indicatore indica a che punto del ciclo si trova la pompa di calore.

Se è selezionato 0 minuti, significa che alla richiesta non viene assegnata alcuna priorità, ma verrà attivato solo in assenza di altre richieste.

#### Menu 4.9.2 - impostaz. modalità automat.

##### **avvio raffrescamento**

Intervallo selezionabile: -20 – 40 °C

Valore predefinito: 25

##### **arresto riscaldamento**

Intervallo selezionabile: -20 – 40 °C

Valore predefinito: 20

##### **arresto riscalda. agg.**

Intervallo selezionabile: -20 – 40 °C

Valore predefinito: 15

##### **tempo filtro**

Intervallo selezionabile: 0 – 48 h

Valore predefinito: 24 h

Quando la modalità di funzionamento viene impostata su "automatica", la pompa di calore seleziona quando è consentito avviare e arrestare il riscaldamento aggiuntivo e produrre riscaldamento, in funzione della temperatura esterna media. Se sono presenti gli accessori per il raffrescamento, o se la pompa di calore dispone della funzione di raffrescamento integrata, è inoltre possibile selezionare la temperatura di avvio del raffrescamento.

Selezionare le temperature esterne medie in questo menu.

È inoltre possibile impostare il tempo in base al quale (tempo filtro) viene calcolata la temperatura media. Se si seleziona 0, viene utilizzata la temperatura esterna presente.



#### ATTENZIONE

Non è possibile impostare per "arresto riscalda. agg." un valore superiore a "arresto riscaldamento".



#### ATTENZIONE

Nei sistemi in cui il riscaldamento e il raffrescamento condividono gli stessi tubi "arresto riscaldamento" non può essere impostato a un valore superiore a "avvio raffrescamento".

### Menu 4.9.3 - impostazione gradi minuto

#### **valore corrente**

Intervallo selezionabile: -3000 – 3000

#### **avvio compressore**

Intervallo selezionabile: -1000 – -30

Valore predefinito: -60

#### **differenza increm. compr.**

Intervallo selezionabile: 10 – 2000

Valore predefinito: 60

#### **avvia diff. risc. aggiunt.**

Intervallo selezionabile: 100 – 1000

Valore predefinito: 400

#### **diff. tra incrementi success.**

Intervallo selezionabile: 0 – 1000

Valore predefinito: 30

I gradi minuto misurano la richiesta di riscaldamento corrente nell'abitazione e determinano quando il compressore/riscaldamento supplementare entrerà in funzione/si arresterà.



#### ATTENZIONE

Un valore superiore a "avvio compressore" consente più avvii del compressore, incrementandone l'usura. Un valore troppo basso può produrre temperature interne non omogenee.

#### Menu 4.9.4 - impostaz. di base utente

Qui, tutte le impostazioni disponibili per l'utente (inclusi i menu avanzati) possono essere riportate ai valori predefiniti.



##### ATTENZIONE

Dopo il ripristino delle impostazioni di base, è necessario reimpostare le impostazioni personali, come la curva di riscaldamento.

#### Menu 4.9.5 - programm. blocco

Qui è possibile programmare il blocco dei compressori presenti nella pompa di calore e/o del riscaldamento supplementare collegato ad essa per un massimo di due periodi di tempo diversi. Se sono presenti più pompe di calore collegate come master/slave, vengono bloccati anche i loro compressori.

Se due impostazioni sono in conflitto l'una con l'altra, viene visualizzato un punto esclamativo rosso al termine della riga.

Quando la programmazione è attiva, nel menu principale verrà visualizzato il simbolo del bloccaggio effettivo sul simbolo della pompa di calore.



Bloccaggio di tutti i compressori presenti.



Bloccaggio completo del riscaldamento supplementare presente.



##### SUGGERIMENTO

Se si desidera impostare una programmazione simile per ogni giorno della settimana, iniziare a selezionare "tutti", quindi cambiare i giorni desiderati.



##### ATTENZIONE

Se l'ora di fine è antecedente all'ora di inizio, significa che il periodo va oltre la mezzanotte.

La programmazione inizia sempre dalla data in cui è stato impostato l'orario di inizio.



##### ATTENZIONE

Il bloccaggio a lungo termine può ridurre il comfort e l'economia di esercizio.



**Programma:** il periodo da modificare viene selezionato qui.

**Attivato:** la programmazione per il periodo selezionato viene attivata qui. I tempi impostati non vengono influenzati alla disattivazione.

**Giorno:** qui viene selezionato in quale giorno (o giorni) della settimana deve essere applicato il programma. Per rimuovere la programmazione per un dato giorno, l'ora di tale giorno deve essere azzerata impostando l'ora di inizio e di arresto allo stesso valore. Se si utilizza la riga "all", tutti i giorni del periodo vengono impostati per tali orari.

**Periodo di tempo:** qui viene selezionato l'orario di inizio e di arresto relativo al giorno selezionato per la programmazione.

**Bloccaggio:** qui viene selezionato il bloccaggio desiderato.

## Menu 5 - SERVIZIO

### Panoramica

5 - SERVIZIO	5.1 - impostazioni operative **	5.1.1 - impostazioni acqua calda * 5.1.2 - temperatura mandata max 5.1.3 - diff. temp. mandata max 5.1.4 - azioni allarme 5.1.5 - vel. ventilatore aria esausta * 5.1.7 - imp. all. pompa sonde 5.1.8 - mod. operat. pompa del glicole ** 5.1.9 - velocità pompa glicole ** 5.1.10 - mod. op. pompa lato impianto ** 5.1.11 - velocità pompa lato impianto ** 5.1.12 - risc. supp. controll. per increm.
	5.2 - impostazioni sistema	5.2.1 - Modalità master/slave ** 5.2.2 - slave installati 5.2.3 - schema idr. 5.2.4 - accessori
	5.3 - impostazioni accessori	5.3.1 - FLM * 5.3.2 - risc. supp. contr. con sist. aut. * 5.3.3 - sist. climatizz. ausiliario * 5.3.4 - riscaldamento solare * 5.3.6 - risc. supp. controll. per increm. AXC 50 * 5.3.8 - comfort acqua calda *
	5.4 - ingr./usc. soft **	
	5.5 - impostaz. di base servizio **	
	5.6 - controllo forzato **	
	5.7 - guida sull'avvio **	
	5.8 - avvio rapido **	
	5.9 - funzione asciugat. pavimento	
	5.10 - registro modifiche **	

\* Accessorio richiesto.

\*\* Questo menu viene impostato anche nel sistema di menu limitati delle pompe di calore slave.

Tenere premuto il pulsante Indietro per 7 secondi per accedere al menu di manutenzione.

#### Sottomenu

Menu **SERVIZIO** presenta il testo color arancio ed è destinato all'utente avanzato. Questo menu dispone di svariati sottomenu. Le informazioni di stato per il menu rilevante sono contenute nel display a destra dei menu.

**impostazioni operative** Impostazioni operative per la pompa di calore.

**impostazioni sistema** Impostazioni di sistema per la pompa di calore, l'attivazione degli accessori, ecc.

**impostazioni accessori** Informazioni operative per i vari accessori.

**ingr./usc. soft** Impostazione di entrate e uscite sulla scheda di circuito di ingresso controllate dal software (AA3).

**impostaz. di base servizio** Qui è possibile reimpostare tutte le impostazioni (comprese quelle disponibili per l'utente) ai valori predefiniti di fabbrica.

**controllo forzato** Qui è possibile forzare il controllo dei vari componenti nella pompa di calore.

**guida sull'avvio** Avvio manuale della guida all'avviamento eseguito al primo avvio della pompa di calore.

**avvio rapido** Avvio rapido del compressore.



#### NOTA!

Impostazioni errate nei menu di manutenzione possono danneggiare la pompa di calore.

## Menu 5.1 - impostazioni operative

Nei sottomenu possono essere effettuate impostazioni operative per la pompa di calore.

Questo menu viene impostato anche nel sistema di menu limitati delle pompe di calore slave.

### Menu 5.1.1 - impostazioni acqua calda

#### **economia**

Intervallo selezionabile temp. avvio economico: 5 – 70 °C

Impostazione di fabbrica temp. avvio economico: 38 °C

Intervallo selezionabile temp. arresto economico: 5 – 70 °C

Impostazione di fabbrica temp. arresto economico: 43 °C

#### **normale**

Intervallo selezionabile temp. avvio normale: 5 – 70 °C

Impostazione di fabbrica temp. avvio normale: 45 °C

Intervallo selezionabile temp. arresto normale: 5 – 70 °C

Impostazione di fabbrica temp. arresto normale: 50 °C

#### **lusso**

Intervallo selezionabile temp. avvio lusso: 5 – 70 °C

Impostazione di fabbrica temp. avvio lusso: 47 °C

Intervallo selezionabile temp. arresto lusso: 5 – 70 °C

Impostazione di fabbrica temp. arresto lusso: 52 °C

#### **temp. arresto incremento per.**

Intervallo selezionabile: 55 – 70 °C

Valori predefiniti: 55 °C

#### **differenza increm. compr.**

Intervallo selezionabile: 0,0 - 20,0 °C

Valore predefinito: 0,5 °C

Qui è possibile impostare la temperatura di avvio e arresto dell'acqua calda per le varie opzioni comfort nel menu 2.2, così come la temperatura di arresto per l'incremento periodico nel menu 2.9.1.

Se sono presenti più compressori, impostare la differenza fra la loro attivazione e disattivazione durante la produzione di acqua calda e il funzionamento a punto fisso.

### Menu 5.1.2 - temperatura mandata max

#### **sistema di climatizzazione**

Intervallo selezionabile: 5-70 °C

Valore predefinito: 60 °C

Qui viene impostata la temperatura massima di mandata per l'impianto di climatizzazione. Se l'impianto presenta più sistemi di climatizzazione, è possibile impostare una temperatura massima di mandata individuale per ciascuno di essi.



#### **ATTENZIONE**

I sistemi di riscaldamento a pavimento sono in genere **temperatura mandata max** impostati tra 35 e 45 °C.

### Menu 5.1.3 - diff. temp. mandata max

#### **diff. max compress.**

Intervallo selezionabile: 1 – 25 °C

Valore predefinito: 10 °C

#### **diff. max suppl.**

Intervallo selezionabile: 1 – 24 °C

Valore predefinito: 7 °C

Qui è possibile impostare la differenza massima consentita tra la temperatura di mandata calcolata e quella effettiva rispettivamente per il funzionamento di compressore e riscaldamento aggiuntivo.

#### **diff. max compress.**

Quando l'attuale temperatura di mandata **differisce** da quella calcolata del valore qui impostato, la pompa di calore viene forzata ad arrestarsi indipendentemente dal valore dei gradi minuto.

Se la temperatura di mandata **supera** la mandata calcolata del valore impostato, il valore dei gradi minuto viene impostato a 0. Il compressore si arresta in presenza della sola richiesta di riscaldamento.

#### **diff. max suppl.**

Se "supplem." viene selezionato e attivato nel menu 4.2 e l'attuale temperatura di mandata **supera** il valore impostato calcolato, viene forzato l'arresto del riscaldamento aggiuntivo.

### Menu 5.1.4 - azioni allarme

Selezionare in che modo si desidera che la pompa di calore avverta della presenza di un allarme nel display.

Le varie alternative sono che la pompa di calore arresti la produzione di acqua calda e/o riduca la temperatura ambiente.



#### **ATTENZIONE**

Se non si seleziona alcuna azione in caso di allarme, gli eventuali allarmi possono dare luogo a un consumo energetico più elevato.

## Menu 5.1.5 - vel. ventilatore aria esausta (accessorio richiesto)

### **normale e velocità 1-4**

Intervallo selezionabile: 0 – 100 %

Impostare qui la velocità per le cinque varie velocità selezionabili per il ventilatore.

Se sono installati più moduli ad aria esausta, è possibile effettuare le impostazioni per ciascuno di essi.



### **ATTENZIONE**

L'impostazione errata della portata dell'aria della ventilazione può causare danni all'abitazione e può inoltre aumentare il consumo di energia.

## Menu 5.1.7 - imp. all. pompa sonde

### **uscita sonde min.**

Intervallo selezionabile: -14 – 15 °C

Valore predefinito: -8 °C

### **in. sonde max**

Intervallo selezionabile: 10 – 30 °C

Valore predefinito: 20 °C

### **uscita sonde min.**

Impostare la temperatura con cui la pompa di calore deve attivare l'allarme per la bassa temperatura per il glicole in uscita.

Se "reset automatico" viene selezionato, l'allarme si resetta quando la temperatura è aumentata di 1 °C oltre il valore impostato.

### **in. sonde max**

Impostare la temperatura con cui la pompa di calore deve attivare l'allarme per l'alta temperatura per il glicole in entrata.

Selezionare "allarme attivato" per attivare l'allarme.

## Menu 5.1.8 - mod. operat. pompa del glicole

### **modalità op.**

Intervallo selezionabile: intermittente, continua, 10 giorni continuativi

Valore predefinito: intermittente

Impostare qui la modalità operativa delle pompe lato impianto per questa pompa di calore.

Questo menu viene impostato anche nel sistema di menu limitati delle pompe di calore slave.

**intermittente:** le pompe del glicole si avviano 20 secondi prima dei compressori e si arrestano contemporaneamente ad essi.

**continua:** funzionamento continuato.

**10 giorni continuativi:** funzionamento continuo per 10 giorni. La pompa passa poi al funzionamento intermittente.



### **SUGGERIMENTO**

È possibile utilizzare "10 giorni continuativi" all'avvio per ottenere una circolazione continuata durante il tempo di avviamento per facilitare lo sfiato del sistema.



### **NOTA!**

F1345 40 e 60 kW dispongono di una sola pompa del glicole.

## Menu 5.1.9 - velocità pompa glicole

### **velocità pompa glicole**

Intervallo selezionabile: 0 - 100 %

Valori predefiniti: 50 %

Questo menu non viene visualizzato se si dispone di F1345 40 o 60 kW.

Impostare qui la velocità delle pompe del glicole per questa pompa di calore.

Questo menu viene impostato anche nel sistema di menu limitati delle pompe di calore slave.

## Menu 5.1.10 - mod. op. pompa lato impianto

### **modalità op.**

Intervallo selezionabile: automatica, intermittente, continua

Valore predefinito: intermittente

Impostare qui la modalità operativa delle pompe lato impianto per questa pompa di calore.

Questo menu viene impostato anche nel sistema di menu limitati delle pompe di calore slave.

**automatica:** le pompe impianto funzionano secondo l'attuale modalità operativa per F1345.

**intermittente:** le pompe impianto si avviano 20 secondi prima del compressore e si arrestano contemporaneamente ad esso.

**continua:** funzionamento continuato.

## Menu 5.1.11 - velocità pompa lato impianto

### **acqua calda / riscaldamento / piscina / economico / raffresc.**

Intervallo selezionabile: 0 - 100 %

Valori predefiniti: 70 %

Impostare la velocità alla quale le pompe di circolazione devono funzionare nell'attuale modalità operativa per questa pompa di calore.

Questo menu viene impostato anche nel sistema di menu limitati delle pompe di calore slave.

"**acqua calda**" significa modalità operativa acqua calda per le pompe impianto.

"**riscaldamento**" significa modalità operativa riscaldamento per le pompe impianto.

"**piscina**" significa modalità operativa riscaldamento piscina per le pompe impianto.

"**economico**" significa modalità operativa riscaldamento per le pompe impianto, eccetto quando la pompa di calore non necessita del funzionamento del compressore né di riscaldamento elettrico supplementare e rallenta.

"**raffresc.**" significa modalità operativa raffrescamento per le pompe impianto.

### Menu 5.1.12 - risc. supp. controll. per increm.

#### **step max.**

Intervallo selezionabile (incremento binario disattivato):  
0 - 3

Intervallo selezionabile (incremento binario attivato):  
0 - 7

Valore predefinito: 3

#### **taglia fusibile**

Intervallo selezionabile: 1 - 200 A

Valori predefiniti: 16 A

Effettuare qui le impostazioni per il riscaldamento supplementare esterno con controllo incrementale collegato internamente. Si ha ad esempio un riscaldamento supplementare con controllo incrementale quando è installato un boiler elettrico esterno.

È ad esempio possibile selezionare il momento in cui il riscaldamento supplementare deve attivarsi, impostare il numero massimo di incrementi consentiti e se utilizzare incrementi binari.

Consultare le istruzioni di installazione degli accessori per una descrizione della funzione.

### Menu 5.2 - impostazioni sistema

Qui è possibile effettuare varie impostazioni di sistema per la pompa di calore, ad esempio quelle master/slave, quelle di collegamento e quelle relative a quali accessori vengono installati.

#### Menu 5.2.1 - Modalità master/slave

Intervallo selezionabile: master, slave 1-8

Valore predefinito: master

Impostare la pompa di calore come unità master o slave. Nei sistemi con una pompa di calore, essa deve essere "master".

Questo menu viene impostato anche nel sistema di menu limitati delle pompe di calore slave.



#### **ATTENZIONE**

Nei sistemi con più pompe di calore, ciascuna di esse deve avere un nome univoco, nel senso che una sola pompa di calore può essere "master" e una sola può ad esempio essere "slave 5".

### Menu 5.2.2 - slave installati

Impostare quali unità slave sono collegate alla pompa di calore master.

Vi sono due modi per attivare gli slave collegati. È possibile selezionare l'alternativa nell'elenco oppure utilizzare la funzione automatica "cerca slave installati".

#### **cerca slave installati**

Selezionare "cerca slave installati" e premere il pulsante OK per individuare automaticamente gli slave collegati alla pompa di calore master.



#### **NOTA!**

Prima di effettuare queste impostazioni, è necessario che ogni slave abbia ricevuto un nome univoco (vedere il menu 5.2.1).

### Menu 5.2.3 - schema idr.

Immettere il modo in cui il sistema in uso è collegato dal punto di vista dei tubi, ad esempio per il riscaldamento della piscina, la produzione di acqua calda e il riscaldamento dell'edificio.



#### **SUGGERIMENTO**

Esempi di alternative di collegamento sono disponibili su [www.nibe.eu](http://www.nibe.eu).

Questo menu dispone di una memoria di collegamento; ciò significa che il sistema di controllo ricorda il modo in cui è collegata una determinata valvola di inversione, e inserisce automaticamente il collegamento corretto in occasione dell'utilizzo successivo della stessa valvola.

Master/slave      Spazio di lavoro per i collegamenti

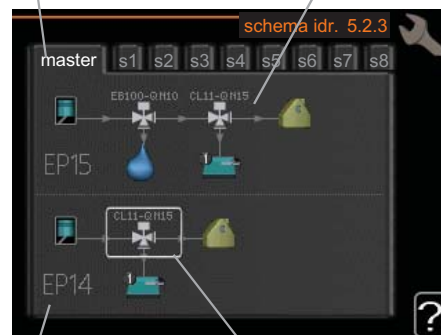

Compressore

Cornice di marcatura









**Master/slave:** selezionare la pompa di calore per la quale occorre effettuare l'impostazione del collegamento (se nel sistema è presente una sola pompa di calore, viene visualizzata soltanto l'unità master).

**Compressore:** selezionare se il compressore in uso (EP14 o EP15) è bloccato (impostazione di fabbrica), controllato esternamente tramite un ingresso software o standard (collegato ad esempio al riscaldamento della piscina, dell'acqua calda e dell'edificio).

**Cornice di marcatura:** spostare la cornice di marcatura mediante la manopola di controllo. Utilizzare il pulsante

OK per selezionare ciò che si desidera modificare e per confermare l'impostazione nella casella delle opzioni visualizzata sulla destra.

**Spazio di lavoro per i collegamenti:** qui vengono disegnati i collegamenti del sistema.

Simbolo	Descrizione
	Compressore (bloccato)
	Compressore (controllato esternamente)
	Compressore (standard)
	Valvole di inversione per l'acqua calda e, rispettivamente, il controllo della piscina. Le designazioni riportate sopra per la valvola di inversione indicano dove la stessa è collegata elettricamente (EB100 = Master, EB101 = Slave 1, CL11 = Piscina 1 e così via).
	Produzione acqua calda
	Piscina 1
	Piscina 2
	Riscaldamento (riscaldamento dell'edificio, compreso qualunque impianto di climatizzazione supplementare)

### Menu 5.2.4 - accessori

Indicare qui alla pompa di calore quali accessori sono installati.

Ci sono due modi per attivare gli accessori collegati. È possibile indicare l'alternativa nell'elenco oppure utilizzare la funzione automatica "cerca acc. installati".

#### **cerca acc. installati**

Selezionare "cerca acc. installati" e premere il pulsante OK per individuare automaticamente gli accessori collegati per F1345.



#### **ATTENZIONE**

"sensore livello" non viene rilevato automaticamente ma deve essere spuntato a mano.



#### **NOTA!**

Se occorre utilizzare l'accessorio AXC 50 per il controllo della pompa di circolazione, contrassegnare soltanto l'opzione per la pompa dell'acqua di falda.

### Menu 5.3 - impostazioni accessori

Le impostazioni operative per gli accessori installati e attivati vengono effettuate in questi sottomenu.

### Menu 5.3.1 - FLM

#### **intervallo tra sbrinamenti**

Intervallo selezionabile: 1 – 30 h

Valore predefinito: 10 h

#### **mesi tra allarmi filtro**

Intervallo selezionabile: 1 – 12

Valore predefinito: 3

**fun. pompa continuo:** selezionare per ottenere il funzionamento continuato della pompa di circolazione nel modulo ad aria esausta.

**intervallo tra sbrinamenti:** impostare il tempo minimo che deve trascorrere tra gli sbrinamenti dello scambiatore di calore nel modulo ad aria esausta.

Quando il modulo dell'aria esausta è in funzione, lo scambiatore di calore si raffredda, e si forma del ghiaccio su di esso. Quando si accumula troppo ghiaccio, la capacità di trasferimento del calore dello scambiatore di calore si riduce, richiedendo lo sbrinamento. Tale operazione consente di riscaldare lo scambiatore di calore, in modo da far sciogliere il ghiaccio, che scorrerà via attraverso il manicotto di scarico.

**mesi tra allarmi filtro:** impostare il numero di mesi che devono trascorrere prima che la pompa di calore segnali la necessità di pulire i filtri nel modulo ad aria esausta.

Pulire regolarmente il filtro dell'aria del modulo ad aria esausta; la frequenza dipende dalla quantità di polvere presente nell'aria.

### Menu 5.3.2 - risc. suppl. contr. con sist. aut.

#### **risc.supplem.**

Intervallo selezionabile: -2000 – -30 GM

Valore predefinito: -400 GM

#### **tempo funzion. minimo**

Intervallo selezionabile: 0 – 48 h

Valore predefinito: 12 h

#### **temp. min**

Intervallo selezionabile: 5 – 90 °C

Valore predefinito: 55 °C

#### **amplif. valvola miscelazione**

Intervallo selezionabile: 0,1 – 10,0

Valore predefinito: 1,0

#### **ritardo incr. valvola miscel.**

Intervallo selezionabile: 10 – 300 s

Valori predefiniti: 30 s

Qui viene impostato il momento dell'avvio, il tempo minimo di funzionamento e la temperatura minima per l'unità aggiuntiva esterna con miscelatrice. L'unità aggiuntiva esterna con miscelatrice è ad esempio una caldaia a legna/gasolio/gas/pellet.

Per la miscelatrice è possibile impostare l'amplificazione e il tempo di attesa della miscelazione.

Consultare le istruzioni di installazione degli accessori per una descrizione della funzione.

### Menu 5.3.3 - sist. climatizz. ausiliario

#### **amplif. valvola miscelazione**

Intervallo selezionabile: 0,1 – 10,0

Valore predefinito: 1,0

#### **ritardo incr. valvola miscel.**

Intervallo selezionabile: 10 – 300 s

Valori predefiniti: 30 s

Impostare l'amplificazione e il tempo di attesa della miscelatrice per i vari sistemi di climatizzazione supplementare installati.

Consultare le istruzioni di installazione degli accessori per una descrizione della funzione.

### Menu 5.3.4 - riscaldamento solare

#### **avvia delta-T**

Intervallo selezionabile: 1 - 40 °C

Valore predefinito: 8 °C

#### **arresta delta-T**

Intervallo selezionabile: 0 - 40 °C

Valore predefinito: 4 °C

#### **temperatura max. accumulo**

Intervallo selezionabile: 5 - 110 °C

Valore predefinito: 95 °C

#### **temp. max. collettore solare**

Intervallo selezionabile: 80 - 200 °C

Valore predefinito: 125 °C

#### **temperatura antigelo**

Intervallo selezionabile: -20 - +20 °C

Valore predefinito: 2 °C

#### **avvia raffresc. collett. solare**

Intervallo selezionabile: 80 - 200 °C

Valore predefinito: 110 °C

**avvia delta-T, arresta delta-T:** qui è possibile impostare la differenza di temperatura fra pannello solare e serbatoio solare alla quale la pompa di circolazione deve avviarsi e arrestarsi.

**temperatura max. accumulo, temp. max. collettore solare:** qui è possibile impostare la temperatura massima del serbatoio e, rispettivamente, del pannello solare alla quale la pompa di circolazione deve arrestarsi. Ciò serve come protezione contro eventuali temperature eccessive nel serbatoio solare e contro la produzione di vapore nel circuito solare.

**temperatura antigelo:** qui è possibile impostare la temperatura del pannello solare alla quale la pompa di circolazione deve avviarsi per evitare il congelamento.

**avvia raffresc. collett. solare:** se la temperatura all'interno del pannello solare è superiore a questa impostazione e, contemporaneamente, la temperatura del serbatoio solare è maggiore della temperatura massima impostata, la funzione esterna di raffreddamento si attiva.

### Menu 5.3.6 - risc. supp. controll. per increm. AXC 50

#### **risc.supplem.**

Intervallo selezionabile: -2000 – -30 GM

Valore predefinito: -400 GM

#### **diff. tra incrementi success.**

Intervallo selezionabile: 0 – 1000 GM

Valore predefinito: 30 GM

#### **step max.**

Intervallo selezionabile (incremento binario disattivato): 0 – 3

Intervallo selezionabile (incremento binario attivato): 0 – 7

Valore predefinito: 3

Effettuare qui le impostazioni per l'unità aggiuntiva con controllo incrementale. Un'unità aggiuntiva con controllo incrementale è ad esempio una caldaia elettrica esterna.

È ad esempio possibile selezionare il momento in cui il riscaldamento supplementare deve attivarsi, impostare il numero massimo di incrementi consentiti e se utilizzare incrementi binari.

Consultare le istruzioni di installazione degli accessori per una descrizione della funzione.

### Menu 5.3.8 - comfort acqua calda

#### **temp. acqua calda usc.**

Intervallo selezionabile: 40 - 65 °C

Valore predefinito: 55 °C

#### **amplif. valvola miscelazione**

Intervallo selezionabile: 0,1 – 10,0

Valore predefinito: 1,0

#### **ritardo incr. valvola miscel.**

Intervallo selezionabile: 10 – 300 s

Valori predefiniti: 30 s

Effettuare qui le impostazioni per il livello di comfort dell'acqua calda.

Consultare le istruzioni di installazione degli accessori per una descrizione della funzione.

**attivaz. res. integr.:** impostare qui se nel bollitore è installata una resistenza elettrica integrata.

**attiv. res. integr. in funz. risc.:** impostare se alla resistenza elettrica integrata nel serbatoio (richiesta se si è attivata la precedente alternativa) viene consentito di produrre acqua calda nel caso in cui i compressori presenti nella pompa di calore assegnino la priorità al riscaldamento.



**attivaz. valv. miscelatrice:** impostare se è installata una valvola miscelatrice per limitare la temperatura dell'acqua calda proveniente dal bollitore. Se è stata attivata questa alternativa, è possibile impostare la temperatura dell'acqua calda in uscita, nonché l'amplificazione e il tempo di attesa della miscelazione per la valvola miscelatrice.

**temp. acqua calda usc.:** impostare la temperatura alla quale la valvola miscelatrice deve limitare l'acqua calda proveniente dal bollitore.

### Menu 5.4 - ingr./usc. soft

Qui è possibile selezionare a quale ingresso/uscita della morsettiera (X6) deve essere collegata la funzione di contatto esterno (vedere il manuale di installazione).

Questo menu viene impostato anche nel sistema di menu limitati delle pompe di calore slave.

Ingressi selezionabili sulla morsettiera AUX1-3 (X6:17-19 e X6:GND) e uscita selezionabile sulla morsettiera X5.

### Menu 5.5 - impostaz. di base servizio

Qui è possibile reimpostare tutte le impostazioni (comprese quelle disponibili per l'utente) ai valori predefiniti di fabbrica.

Questo menu viene impostato anche nel sistema di menu limitati delle pompe di calore slave.



#### NOTA!

In fase di ripristino, la guida all'avviamento viene visualizzata al successivo avviamento della pompa di calore.

### Menu 5.6 - controllo forzato

Qui è possibile forzare il controllo dei vari componenti presenti nella pompa di calore e di tutti gli accessori eventualmente collegati.

Questo menu viene impostato anche nel sistema di menu limitati delle pompe di calore slave.

### Menu 5.7 - guida sull'avvio

Al primo avviamento della pompa di calore si avvia anche la guida all'avviamento. Qui può essere avviata manualmente.

Questo menu viene impostato anche nel sistema di menu limitati delle pompe di calore slave.

Per ulteriori informazioni sulla guida all'avviamento, vedere il manuale dell'installatore.

### Menu 5.8 - avvio rapido

Da qui è possibile avviare il compressore.

Questo menu viene impostato anche nel sistema di menu limitati delle pompe di calore slave.



#### ATTENZIONE

Per avviare il compressore, deve esservi una richiesta di riscaldamento o di acqua calda.



#### ATTENZIONE

Non avviare rapidamente il compressore troppe volte di fila in un breve periodo di tempo, dato che ciò può danneggiare il compressore e le relative apparecchiature ausiliarie.

### Menu 5.9 - funzione asciugat. pavimento

#### **durata periodo 1 - 3, 5-7**

Intervallo selezionabile: 0 - 30 giorni

Valore predefinito: 2 giorni

#### **temp. periodo 1 - 3, 5-7**

Intervallo selezionabile: 15 - 70 °C

Valore predefinito:

temp. periodo 1	20 °C
temp. periodo 2	30 °C
temp. periodo 3	40 °C
temp. periodo 5	40 °C
temp. periodo 6	30 °C
temp. periodo 7	20 °C

#### **durata periodo 4**

Intervallo selezionabile: 0 - 30 giorni

Valore predefinito: 3 giorni

#### **temp. periodo 4**

Intervallo selezionabile: 15 - 70 °C

Valore predefinito: 45 °C

Impostare qui la funzione per l'asciugatura del massetto.

È possibile impostare fino a sette periodi di tempo, con diverse temperature di mandata calcolate. Se si utilizza un numero di periodi inferiore a sette, impostare 0 giorni per quelli non utilizzati.

Contrassegnare la finestra attiva per attivare la funzione di asciugatura del massetto. Un contatore situato nella parte inferiore mostra il numero di giorni per cui la funzione è stata attiva. La funzione conta i gradi minuti come durante il normale funzionamento di riscaldamento, salvo per le temperature di mandata impostate per il rispettivo periodo.



#### NOTA!

Durante l'asciugatura del massetto, la pompa impianto funziona al 100% indipendentemente dall'impostazione presente nel menu 5.1.10.



#### **SUGGERIMENTO**

Se occorre utilizzare la modalità operativa "solo risc. suppl.", selezionarla nel menu 4.2.

Per una maggiore uniformità della temperatura di mandata, è possibile avviare anticipatamente l'unità aggiuntiva impostando la voce "avvio unità aggiuntiva" nei menu da 4.9.2 a -80. Al termine dei periodi di asciugatura del massetto impostati, ripristinare i menu 4.2 e 4.9.2 secondo le impostazioni precedenti.

### **Menu 5.10 - registro modifiche**

Da qui è possibile leggere ogni precedente modifica al sistema di controllo.

Per ogni modifica, vengono mostrate la data, l'ora e il n. ID (unico per determinate impostazioni), oltre al nuovo valore impostato.

Questo menu viene impostato anche nel sistema di menu limitati delle pompe di calore slave.



#### **NOTA!**

Il registro delle modifiche viene memorizzato al riavvio e resta immutato dopo l'impostazione in fabbrica.

# 4 Manutenzione

## Interventi di manutenzione



### NOTA!

La manutenzione deve essere eseguita esclusivamente da personale in possesso delle competenze necessarie.

Quando si sostituiscono i componenti di F1345, è consentito utilizzare soltanto ricambi NIBE.

## Modalità emergenza



### NOTA!

L'interruttore (SF1) non deve essere spostato su "I" o "Δ" fino a quando F1345 non è pieno d'acqua. In caso contrario, il compressore può danneggiarsi.

La modalità emergenza viene utilizzata in caso di malfunzionamento e in combinazione con la manutenzione. Nella modalità emergenza non viene prodotta acqua calda.

La modalità di emergenza viene attivata impostando l'interruttore (SF1) su "Δ". Ciò significa che:

- La spia di stato si illumina di giallo.
- Il display non è illuminato e il computer di controllo non è connesso.
- Non viene prodotta acqua calda.
- Il compressore e la pompa del glicole di ciascun modulo frigorifero sono disattivati.
- Gli accessori sono disattivati.
- Le pompe interne dell'impianto sono attive.
- Il relè (K1) della modalità emergenza è attivo.

Se è collegato al relè della modalità emergenza (K1, morsettiera X4), il riscaldamento supplementare esterno è attivo. Accertarsi che il mezzo riscaldante circoli nel dispositivo di riscaldamento supplementare esterno.

F1345 24 e 30 kW, trifase, 400 V

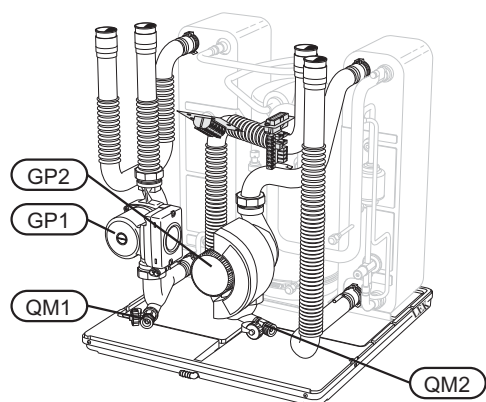

F1345 40 e 60 kW, trifase, 400 V

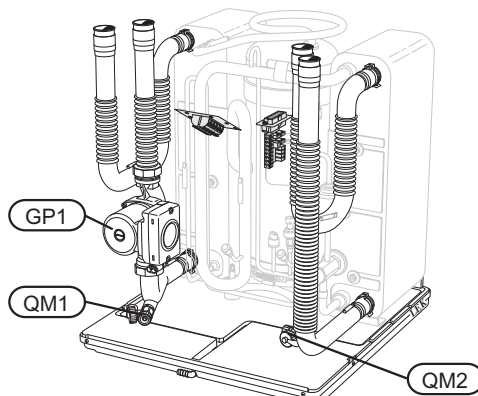

## Scarico del bollitore (se collegato)

Per svuotare il bollitore dell'acqua calda si sfrutta il principio del sifone. Ciò può avvenire mediante la valvola di scarico sul tubo dell'acqua fredda in entrata o inserendo un manicotto nel raccordo dell'acqua fredda.

## Scarico del sistema di climatizzazione

Per effettuare la manutenzione sull'impianto di climatizzazione, può risultare più facile scaricare prima quest'ultimo. Questa operazione può essere eseguita in vari modi, in base alle necessità.



### NOTA!

Può essere presente dell'acqua calda in fase di scarico del gruppo del mezzo riscaldante/sistema di climatizzazione. Vi è un rischio di bruciatura.

## Scarico del lato impianto in un modulo frigorifero

Se occorre ad esempio sostituire la pompa impianto o effettuare la manutenzione di un modulo frigorifero, scaricare come segue il lato impianto:

1. Chiudere le valvole di sezionamento fuori dalla pompa di calore per il gruppo del mezzo riscaldante (tubo di mandata e di ritorno).
2. Collegare un manicotto alla valvola di sfiato (QM1) e aprirla. Fuoriuscirà del liquido.
3. Immettere dell'aria nel sistema per far defluire il resto del liquido. A tal fine, allentare leggermente il raccordo della valvola di sezionamento che unisce l'impianto di climatizzazione e la pompa di calore a livello del raccordo (XL2) per il modulo frigorifero.

Quando il circuito lato impianto è stato scaricato, la manutenzione richiesta può essere eseguita e/o può essere effettuata la sostituzione di qualsiasi componente.

### Scarico dell'intero sistema di climatizzazione

Se l'intero sistema di climatizzazione deve essere scaricato, procedere nel modo seguente:

1. Collegare un manicotto alla valvola di sfiato (QM1) e aprirla. Fuoriuscirà del liquido.
2. Immettere dell'aria nel sistema per far defluire il resto del liquido. Per eseguire tale operazione, svitare la vite di sfiato presente sul radiatore situato più in alto nell'edificio.

Quando il sistema di climatizzazione è vuoto, sarà possibile eseguire la manutenzione richiesta.

### Svuotamento del circuito sonde

Per la manutenzione del circuito glicolato, può risultare più facile scaricare per primo il sistema.

### Scarico del circuito glicolato di un modulo frigorifero

Se occorre ad esempio sostituire la pompa del glicole o effettuare la manutenzione di un modulo frigorifero, scaricare come segue il circuito glicolato:

1. Chiudere la valvola di sezionamento esterna alla pompa di calore per il circuito sonde.
2. Collegare un manicotto alla valvola di scarico (QM2), posizionare l'altra apertura del manicotto in un contenitore e aprire la valvola. Un piccolo quantitativo di glicole fluirà nel contenitore.
3. Immettere dell'aria nel sistema per far defluire il resto del glicole. A tal fine, allentare leggermente il raccordo della valvola di sezionamento che unisce il lato glicole e la pompa di calore a livello del raccordo (XL7) per il modulo di raffrescamento.

Quando il circuito lato sonde è vuoto, sarà possibile eseguire la manutenzione richiesta.

### Supporto per l'avviamento della pompa di circolazione (GP1)

1. Arrestare F1345 impostando l'interruttore su "⏻".
2. Aprire la copertura di servizio.
3. Rimuovere la copertura del modulo frigorifero.
4. Allentare la vite di sfiato con un cacciavite. Tenere un panno intorno alla lama del cacciavite, in quanto potrebbe fuoriuscire un piccolo quantitativo d'acqua.
5. Inserire un cacciavite e ruotare il motore della pompa.
6. Avvitare la vite di sfiato.
7. Avviare F1345 impostando l'interruttore su "I" e controllare il funzionamento della pompa di circolazione.

In genere, è molto più facile attivare la pompa di circolazione con F1345 in funzione e l'interruttore impostato su "I". Se il supporto per l'avviamento della pompa di circolazione viene effettuato con F1345 in funzione, prepararsi a un possibile movimento brusco del cacciavite all'avvio della pompa.

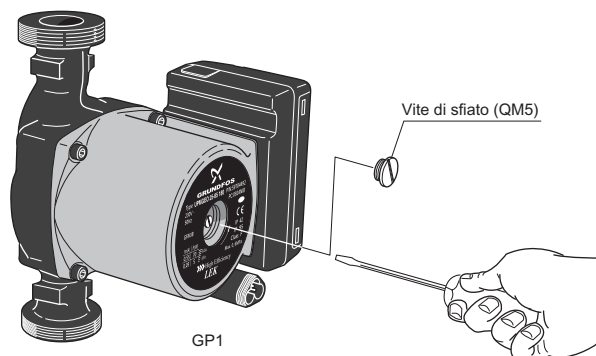

L'immagine mostra un esempio del possibile aspetto di una pompa di circolazione.

### Dati del sensore della temperatura

Temperatura (°C)	Resistenza (kOhm)	Tensione (VCC)
-40	351,0	3,256
-35	251,6	3,240
-30	182,5	3,218
-25	133,8	3,189
-20	99,22	3,150
-15	74,32	3,105
-10	56,20	3,047
-5	42,89	2,976
0	33,02	2,889
5	25,61	2,789
10	20,02	2,673
15	15,77	2,541
20	12,51	2,399
25	10,00	2,245
30	8,045	2,083
35	6,514	1,916
40	5,306	1,752
45	4,348	1,587
50	3,583	1,426
55	2,968	1,278
60	2,467	1,136
65	2,068	1,007
70	1,739	0,891
75	1,469	0,785
80	1,246	0,691
85	1,061	0,607
90	0,908	0,533
95	0,779	0,469
100	0,672	0,414

## Estrazione dei moduli frigoriferi

I moduli frigoriferi possono essere estratti per la manutenzione e il trasporto.



### NOTA!

Non spostare la pompa di calore dopo avere estratto soltanto il modulo frigorifero inferiore. Se la pompa di calore non è bloccata nella posizione corretta, prima di poter estrarre il modulo frigorifero inferiore è sempre indispensabile rimuovere quello superiore.



### ATTENZIONE

L'estrazione dei moduli frigoriferi risulta più agevole se essi sono stati preventivamente scaricati (vedere pagina 33).

### Peso del modulo frigorifero

Modello (F1345)	Peso (kg)
24 kW	130
30 kW	135
40 kW	143,5
60 kW	144



### NOTA!

Arrestare la pompa di calore e spegnere la corrente sull'interruttore di sicurezza.



### ATTENZIONE

Rimuovere la copertura anteriore come descritto nel manuale dell'installatore.

- 1 Chiudere le valvole di sezionamento esterne alla pompa di calore.  
Scaricare il/i modulo/i frigorifero/i attenendosi alle istruzioni riportate a pagina 33.

- 2 Rimuovere il pannello laterale per poter rimuovere il display (questa procedura è necessaria soltanto se si intende estrarre il modulo frigorifero superiore).

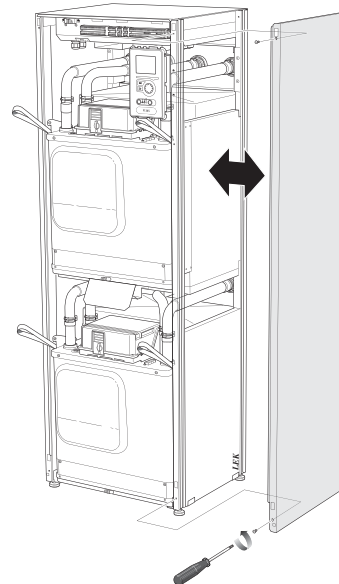

- 3 Scollegare i collegamenti del modulo frigorifero da estrarre.

Modulo frigorifero EP14 (inferiore): XJ1 (A), XJ3 (B), XJ4 (C), XJ5 (D), XJ10 (E) e EP14-AA100:XJ1 (F).

Modulo frigorifero EP15 (superiore): XJ2 (G), XJ6 (H), XJ7 (I), XJ8 (J), XJ9 (K) e EP15-AA100:XJ1 (L).

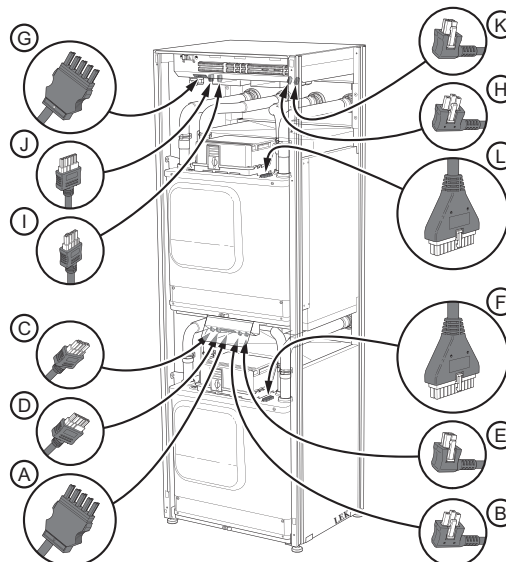

- 4 Rimuovere le viti (due per ciascun modulo frigorifero).

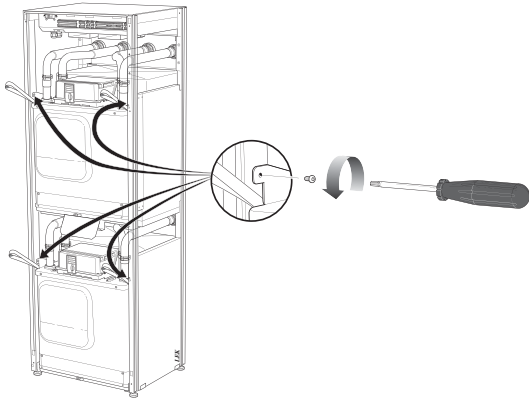

- 5 Sfilare le graffe (quattro per ciascun modulo frigorifero) e scollegare con cautela i tubi.

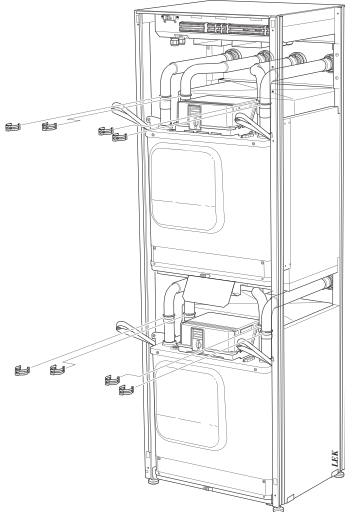

- 6 Scollegare il connettore dal lato inferiore del display (questa procedura è necessaria soltanto se si intende estrarre il modulo frigorifero superiore).

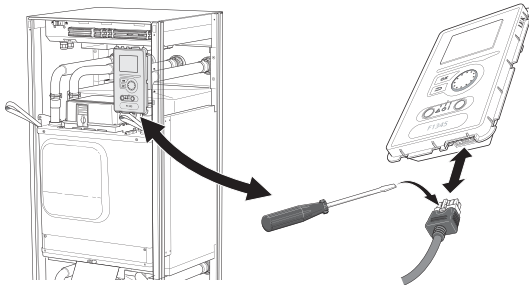

- 7 Rimuovere le viti che trattengono il display nel telaio (questa procedura è necessaria soltanto se si intende estrarre il modulo frigorifero superiore).

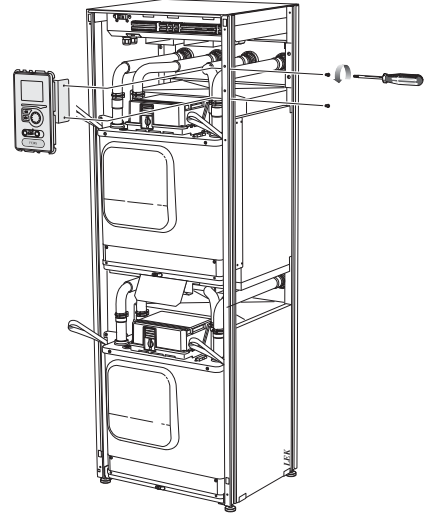

- 8 Estrarre con cautela il modulo frigorifero superiore (EP15).

Per questa procedura, utilizzare una superficie di appoggio ausiliaria regolabile in altezza.

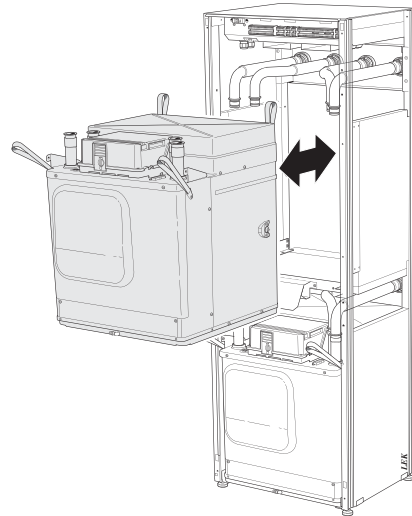

- 9 Estrarre con cautela il modulo frigorifero inferiore (EP14).

Se la pompa di calore non è bloccata nella posizione corretta, prima di poter estrarre il modulo frigorifero inferiore è sempre indispensabile rimuovere quello superiore.

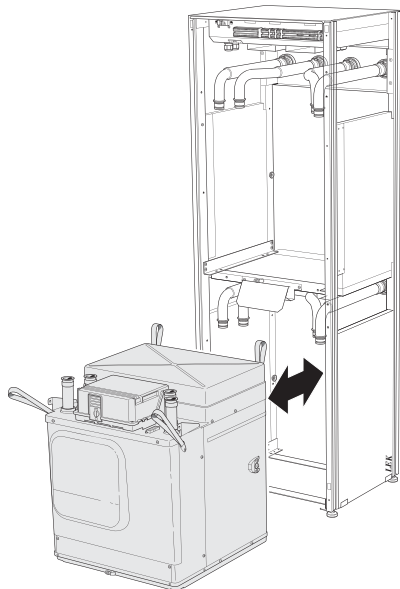

**SUGGERIMENTO**

Il modulo frigorifero viene installato in ordine inverso.



**NOTA!**

Al momento della reinstallazione, sostituire gli O-ring presenti a livello dei raccordi con la pompa di calore con quelli in dotazione (vedere l'immagine).

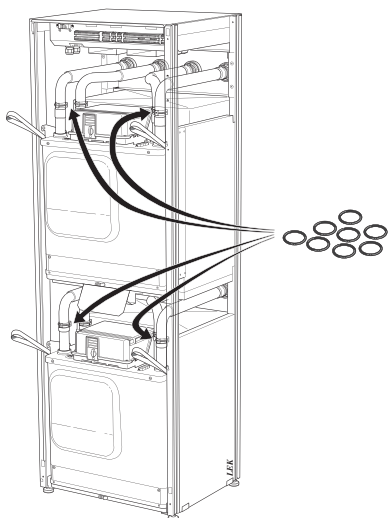

## Presenza di servizio USB

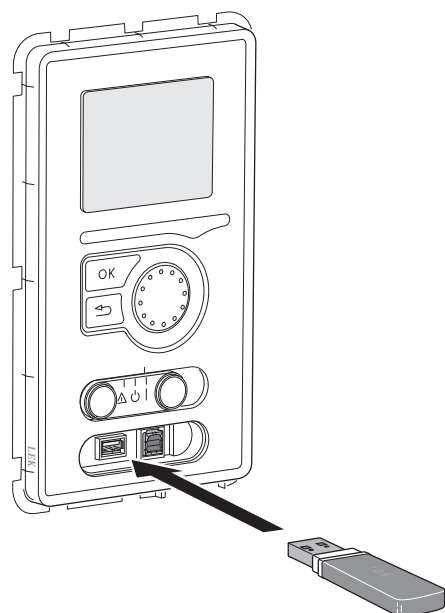

F1345 è dotato di una presa USB posta sotto al display. La presa USB può essere utilizzata per collegare una memoria USB al fine di aggiornare il software, salvare le informazioni registrate e gestire le impostazioni in F1345.

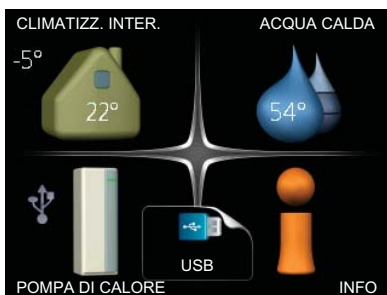

Quando viene collegata una memoria USB, sul display appare un nuovo menu (menu 7).

## Menu 7.1 - aggiornamento firmware



Ciò consente di aggiornare il software in F1345.



### NOTA!

Affinché le seguenti funzioni siano operative, la memoria USB deve contenere file con il software fornito da NIBE per F1345.

La casella informativa in cima allo schermo mostra informazioni (sempre in inglese) sull'aggiornamento più probabile selezionato dal software di aggiornamento dalla memoria USB

Tali informazioni indicano a quale prodotto è destinato il software, la versione software e informazioni generali specifiche. Se si desidera selezionare un altro file rispetto a quello selezionato, il file corretto può essere selezionato mediante "scegliere un altro file".

### inizia aggiornamento

Selezionare "inizia aggiornamento" se si desidera avviare l'aggiornamento. Viene chiesto di confermare l'aggiornamento del software. Rispondere "sì" per continuare o "no" per annullare.

Se si è risposto "sì" alla precedente domanda, l'aggiornamento si avvia ed è possibile seguirne l'avanzamento a video. Al termine dell'aggiornamento F1345 si riavvia.



### NOTA!

Un aggiornamento software non azzerà le impostazioni di menu in F1345.



### NOTA!

Se l'aggiornamento viene interrotto prima che sia stato completato (ad esempio per un'interruzione dell'alimentazione, ecc.), è possibile riportare il software alla versione precedente tenendo premuto il pulsante OK durante l'avviamento fino a quando (dopo circa 10 secondi) la spia verde inizia ad illuminarsi.



### scegliere un altro file



Selezionare "scegliere un altro file" se non si desidera utilizzare il software suggerito. Quando si scorrono i file, verranno mostrate le informazioni sul software indicato in una casella informativa così come prima. Una volta selezionato un file con il pulsante OK, si farà ritorno alla pagina precedente (menu 7.1) dove è possibile scegliere di avviare l'aggiornamento.

### Menu 7.2 - connessione



Intervallo selezionabile: 1 s – 60 min  
Valore predefinito: 5 s

Impostare se gli attuali valori di misura da F1345 debbano essere salvati in un registro sulla memoria USB.

### Registrazione per periodi lunghi

1. Impostare l'intervallo desiderato tra le registrazioni.
2. Spuntare "attivata".
3. Selezionare "leggi registro impostazioni" e premere il pulsante OK.
4. I valori attuali ricavati da F1345 vengono salvati in un file sulla memoria USB in base all'intervallo impostato fino a quando non verrà deselezionato "attivata".



#### ATTENZIONE

Deselezionare "attivata" prima di rimuovere la memoria USB.

### Menu 7.3 - gestisci impostazioni

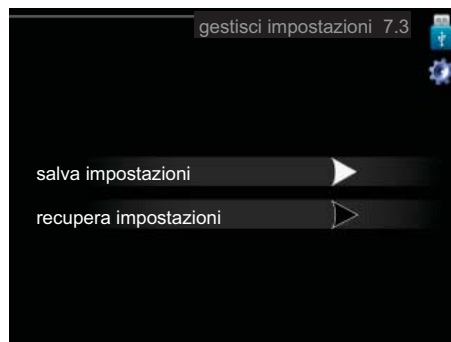

Qui è possibile gestire (salvare con nome o recuperare da) tutte le impostazioni di menu (menu utente e servizio) in F1345 con una memoria USB.

Mediante "salva impostazioni" è possibile salvare le impostazioni dei menu sulla memoria USB, per ripristinarle in seguito o per copiarle su un altro F1345.



#### NOTA!

Quando si salvano le impostazioni dei menu sulla memoria USB, qualunque impostazione precedentemente salvata sulla stessa viene sostituita.

Mediante "recupera impostazioni" vengono ripristinate tutte le impostazioni di menu dalla memoria USB.



#### NOTA!

L'azzeramento delle impostazioni di menu dalla memoria USB non possono essere annullate.

## 5 Disturbi al comfort

Nella maggioranza dei casi, la pompa di calore individua le interferenze operative (in grado di condurre a disturbi del comfort) indicandole con allarmi e mostrando istruzioni operative a schermo.

### Menu informativo

Tutti i valori di misurazione della pompa di calore vengono raccolti nel menu 3.1 del sistema di menu della pompa di calore. Analizzando i valori di questo menu è spesso possibile individuare più facilmente la causa del guasto. Vedere pagina 19 per ulteriori informazioni sul menu 3.1.

### Gestione allarmi

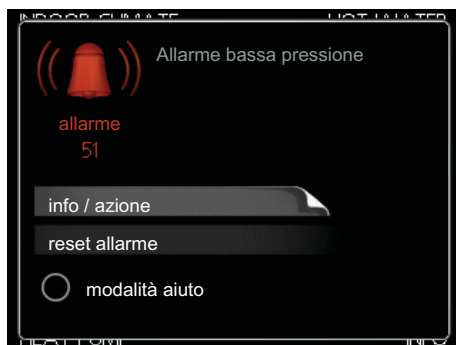

In caso di allarme, si è verificato un qualche malfunzionamento, indicato dalla spia di stato che passa dal verde al rosso fisso. Inoltre, sulla finestra informativa appare una campanella d'allarme.

#### Allarme

In caso di allarme con la spia di stato rossa, si è verificato un malfunzionamento a cui la pompa di calore non è in grado di rimediare. A schermo, ruotare la manopola di controllo e premere il pulsante OK, in modo da visualizzare il tipo di allarme e azzerarlo. È anche possibile scegliere di impostare la pompa di calore su modalità aiuto.

**info / azione** Qui è possibile leggere il significato dell'allarme e ricevere suggerimenti su cosa fare per correggere il problema che ha causato l'allarme.

**reset allarme** In molti casi, è sufficiente selezionare "reset allarme" per correggere il problema che ha causato l'allarme. Se si illumina una spia verde dopo aver selezionato "reset allarme", l'allarme è stato risolto. Se rimane visibile una spia rossa e sul display è visualizzato il menu "alarm" (allarme), il problema che ha causato l'allarme non è stato risolto. Se l'allarme scompare e si ripresenta, vedere la sezione Risoluzione dei problemi (pagina 40).

**modalità aiuto** "modalità aiuto" rappresenta un tipo di modalità di emergenza. Indica che la pompa di calore produce calore e/o acqua calda nonostante la presenza di un problema. Ciò può significare che il compressore della pompa di calore non è in funzione. In questo caso, la resistenza integrata produce riscaldamento e/o acqua calda.



#### ATTENZIONE

Selezionare "modalità aiuto" non equivale a correggere il problema che ha causato l'allarme. La spia di stato rimane pertanto rossa.

Se l'allarme non scompare, contattare l'installatore.



#### NOTA!

Comunicare sempre il numero di serie del prodotto (14 cifre) in caso di segnalazione di un guasto.

### Risoluzione dei problemi



#### NOTA!

Gli interventi sui componenti situati dietro le coperture fissate mediante viti devono essere eseguiti esclusivamente da tecnici di installazione qualificati o sotto la loro supervisione.



#### NOTA!

In caso di azioni di rettifica di malfunzionamenti che richiedano interventi all'interno di portelli avvitati, l'alimentazione elettrica in ingresso deve essere isolata a livello dell'interruttore di sicurezza.



#### NOTA!

Dato che è possibile collegare F1345 a un numero elevato di unità esterne, è opportuno verificare anche queste ultime.

Se il malfunzionamento non viene mostrato a schermo, possono essere utilizzati i seguenti suggerimenti:

#### Interventi di base

Iniziare controllando le seguenti possibili cause di guasto:

- La posizione dell'interruttore (SF1).
- I fusibili di gruppo e principali dell'edificio.
- Il salvavita dell'edificio.
- L'interruttore automatico miniaturizzato della pompa di calore (FC1).
- Monitoraggio della carica impostato correttamente (se installato).

#### Temperatura bassa dell'acqua calda o mancanza di acqua calda

- Valvola di riempimento di chiusa o strozzata per il bollitore dell'acqua calda.
  - Aprire la valvola.
- Valvola miscelatrice (se installata) impostata su un valore troppo basso.
  - Regolare la valvola miscelatrice.
- Pompa di calore impostata in una modalità operativa errata.
  - Se viene selezionata la modalità "manuale", selezionare "supplem.".
- Grande consumo di acqua calda.
  - Attendere fino a che l'acqua calda non si sarà riscaldata. È possibile attivare un incremento temporaneo della capacità dell'acqua calda (lusso temporaneo) nel menu 2.1.
- Impostazione dell'acqua calda troppo bassa.

- Accedere al menu 2.2 e selezionare una modalità comfort superiore.
- Prioritizzazione dell'acqua calda troppo bassa o inattiva.
  - Accedere al menu 4.9.1 e incrementare il tempo di prioritizzazione dell'acqua calda.

### Temperatura ambiente bassa.

- Termostati chiusi in molti locali.
  - Impostare i termostati al massimo nel maggior numero possibile di locali. Regolare la temperatura ambiente mediante il menu 1.1 invece di strozzare i termostati.
- Pompa di calore impostata in una modalità operativa errata.
  - Accedere al menu 4.2. Se viene selezionata la modalità "automatica", selezionare un valore più elevato su "arresto riscaldamento" nel menu 4.9.2.
  - Se viene selezionata la modalità "manuale", selezionare "riscald.". Se non è abbastanza, selezionare "supplem."
- Valore impostato troppo basso sul controllo del riscaldamento automatico.
  - Accedere al menu 1.1 (temperatura) e regolare l'offset della curva di riscaldamento. Se la temperatura ambiente è bassa solo con climi freddi, la pendenza della curva nel menu 1.9.1 (curva riscaldamento) dovrà essere regolata verso l'alto.
- Prioritizzazione del riscaldamento troppo bassa o inattiva.
  - Accedere al menu 4.9.1 e incrementare il tempo di prioritizzazione del riscaldamento.
- Modalità vacanze attivata nel menu 1.3.4.
  - Accedere al menu 1.3.4 e selezionare "Off".
- Interruttore esterno per modificare il riscaldamento ambiente attivato.
  - Controllare ogni interruttore esterno.
- Pompa(e) di circolazione (GP1 e/o GP2) arrestata(e).
  - Consultare la sezione Supporto all'avviamento della pompa di circolazione" a pagina 34.
- Aria nel sistema di climatizzazione.
  - Sfiatare il sistema di climatizzazione.
- Valvole chiuse al sistema di climatizzazione.
  - Aprire le valvole.

### Temperatura ambiente elevata

- Valore impostato troppo elevato sul controllo del riscaldamento automatico.
  - Accedere al menu 1.1 (temperatura) e regolare l'offset della curva di riscaldamento verso il basso. Se la temperatura ambiente è alta solo con climi freddi, la pendenza della curva nel menu 1.9.1 (curva riscaldamento) dovrà essere regolata verso il basso.
- Interruttore esterno per modificare il riscaldamento ambiente attivato.
  - Controllare ogni interruttore esterno.

### Pressione di sistema bassa

- Acqua insufficiente nel sistema di climatizzazione.
  - Rabboccare l'acqua nel sistema di climatizzazione.

### Ventilazione bassa o scarsa

Questa parte del capitolo di individuazione dei problemi si applica solo in caso di installazione dell'accessorio NIBE FLM.

- Filtro ostruito.
  - Pulire o sostituire il filtro.
- Dispositivo dell'aria di scarico ostruito o strozzato eccessivamente.
  - Controllare e pulire i dispositivi dell'aria esausta.
- Velocità del ventilatore in modalità ridotta.
  - Accedere al menu 1.2 e selezionare "normale".
- Interruttore esterno per modificare la velocità del ventilatore attivato.
  - Controllare ogni interruttore esterno.

### Ventilazione elevata o fastidiosa

Questa parte del capitolo di individuazione dei problemi si applica solo in caso di installazione dell'accessorio NIBE FLM.

- La ventilazione non è regolata.
  - Ordinare/implementare una regolazione della ventilazione.
- Velocità del ventilatore in modalità forzata.
  - Accedere al menu 1.2 e selezionare "normale".
- Interruttore esterno per modificare la velocità del ventilatore attivato.
  - Controllare ogni interruttore esterno.
- Filtro ostruito.
  - Pulire o sostituire il filtro.

### Il compressore non si avvia

- Non c'è alcuna richiesta di riscaldamento.
  - La pompa di calore non richiede riscaldamento né acqua calda.
- Sono scattate le condizioni relative alla temperatura.
  - Attendere fino al reset delle condizioni relative alla temperatura.
- Il tempo minimo tra gli avviamenti del compressore non è trascorso.
  - Attendere 30 minuti e controllare l'eventuale avvio del compressore.
- Allarme scattato.
  - Seguire le istruzioni a schermo.

### Gorgoglio

Questa parte del capitolo di individuazione dei problemi si applica solo in caso di installazione dell'accessorio NIBE FLM.

- Acqua insufficiente nella guarnizione.
  - Riempire le tubazioni d'acqua.
- Guarnizione dell'acqua strozzata.
  - Controllare e regolare il manicotto dell'acqua di scarico.

## Elenco allarmi

### Allarme A

In caso di allarme A, sul lato anteriore si illumina la spia rossa, sul display compare un'icona di allarme e il relè di allarme viene attivato (se a tale scopo viene selezionata l'uscita AUX nel menu 5.4). Eseguire anzitutto le operazioni suggerite sul display.

A seconda delle impostazioni selezionate nel menu 5.1.4, è possibile che la pompa di calore interrompa la produzione di acqua calda e/o riduca la temperatura ambiente per segnalare all'utente che si è verificato un allarme.



#### ATTENZIONE

I testi di allarme visualizzati sul display possono variare a seconda del numero di pompe di calore collegate al sistema.

Fra l'altro, è possibile aggiungere un testo che dipende dalla pompa di calore cui si riferisce l'allarme (EB10#, dove EB100 è l'unità master e EB101 – EB108 sono le unità slave 1 – slave 8) e dal punto della pompa di calore in cui è situato il componente cui è dovuto l'allarme (ad esempio EP14, vale a dire il modulo frigorifero inferiore).

### Reset dell'allarme A

Il reset degli allarmi numero 1 - 39 avviene automaticamente una volta collegato per 60 secondi un sensore privo di guasti, oppure manualmente tramite il menu degli allarmi.

Il reset degli allarmi numero 40 - 53 avviene manualmente tramite il menu degli allarmi.

Il reset dell'allarme numero 54 avviene eseguendo il reset dell'interruttore automatico di protezione del motore elettrico, seguito dal reset manuale dell'allarme nel menu degli allarmi.

Il reset degli allarmi numero 55 - 57 avviene manualmente tramite il menu degli allarmi.

Il reset degli allarmi numero 70 - 99 avviene automaticamente quando la comunicazione riprende.

N. allarme	Testo di allarme sul display	Causa	Azione della pompa di calore.	Ciò può essere dovuto a
1	Err. sens.:BT1	Assenza di contatto con il sensore. (Sensore della temperatura esterna)	Per la temperatura di mandata calcolata viene impostata la mandata minima.	<ul style="list-style-type: none"> <li>▪ Circuito aperto o cortocircuito sull'ingresso del sensore.</li> <li>▪ Sensore difettoso</li> </ul>
3	Err. sens.:BT3	Assenza di contatto con il sensore. (Sensore della temperatura, ritorno impianto)	Compressore bloccato durante la produzione di acqua calda. "Mandata max. condensatore" è impostato su "ritorno max".	<ul style="list-style-type: none"> <li>▪ Circuito aperto o cortocircuito sull'ingresso del sensore.</li> <li>▪ Sensore difettoso</li> </ul>
6	Err. sens.:BT6	Assenza di contatto con il sensore. (Sensore della temperatura, produzione acqua calda)	La produzione di acqua calda è bloccata.	<ul style="list-style-type: none"> <li>▪ Circuito aperto o cortocircuito sull'ingresso del sensore.</li> <li>▪ Sensore difettoso</li> </ul>
11	Err. sens.:BT11	Assenza di contatto con il sensore. (Sensore della temperatura, uscita glicole)	Compressore bloccato.	<ul style="list-style-type: none"> <li>▪ Circuito aperto o cortocircuito sull'ingresso del sensore.</li> <li>▪ Sensore difettoso</li> </ul>
12	Err. sens.:BT12	Assenza di contatto con il sensore. (Sensore della temperatura, uscita condensatore)	Compressore bloccato.	<ul style="list-style-type: none"> <li>▪ Circuito aperto o cortocircuito sull'ingresso del sensore.</li> <li>▪ Sensore difettoso</li> </ul>

N. allarme	Testo di allarme sul display	Causa	Azione della pompa di calore.	Ciò può essere dovuto a
20*	Err: AZ1-BT20	Assenza di contatto con il sensore. (Sensore della temperatura, aria esausta)	La pompa di circolazione (AZ1-GP2) in FLM è bloccata.	<ul style="list-style-type: none"> <li>■ Circuito aperto o cortocircuito sull'ingresso del sensore.</li> <li>■ Sensore difettoso</li> </ul>
21*	Err: AZ1-BT21	Assenza di contatto con il sensore. (Sensore della temperatura, aria estratta)	La pompa di circolazione (AZ1-GP2) in FLM è bloccata.	<ul style="list-style-type: none"> <li>■ Circuito aperto o cortocircuito sull'ingresso del sensore.</li> <li>■ Sensore difettoso</li> </ul>
25	Err: BT25	Assenza di contatto con il sensore. (Sensore della temperatura, mandata impianto, esterno)	Il riscaldamento supplementare è bloccato. Nuovo valore effettivo = BT71 + 10 K	<ul style="list-style-type: none"> <li>■ Circuito aperto o cortocircuito sull'ingresso del sensore.</li> <li>■ Sensore difettoso</li> </ul>
26*	Err: AZ1-BT26	Assenza di contatto con il sensore. (Sensore della temperatura, ingresso collettore glicole)	La pompa di circolazione (AZ1-GP2) in FLM è bloccata.	<ul style="list-style-type: none"> <li>■ Circuito aperto o cortocircuito sull'ingresso del sensore.</li> <li>■ Sensore difettoso</li> </ul>
27	Err.sens.: BP8	Assenza di contatto con il sensore. (Sensore, bassa pressione)	Compressore bloccato.	<ul style="list-style-type: none"> <li>■ Circuito aperto o cortocircuito sull'ingresso del sensore.</li> <li>■ Sensore difettoso</li> </ul>
28	Err. sens.: BT71	Assenza di contatto con il sensore. (Sensore della temperatura, ritorno impianto, esterno)	Nessuna azione. Con l'allarme 25, il riscaldamento è bloccato.	<ul style="list-style-type: none"> <li>■ Circuito aperto o cortocircuito sull'ingresso del sensore.</li> <li>■ Sensore difettoso</li> </ul>
29	Err.sens.: BT29	Assenza di contatto con il sensore. (Sensore della temperatura, compressore)	Compressore bloccato.	<ul style="list-style-type: none"> <li>■ Circuito aperto o cortocircuito sull'ingresso del sensore.</li> <li>■ Sensore difettoso</li> </ul>
33*	Err: EP30-BT53	Assenza di contatto con il sensore. (Sensore della temperatura, pannello solare)	L'accessorio solare è bloccato.	<ul style="list-style-type: none"> <li>■ Circuito aperto o cortocircuito sull'ingresso del sensore.</li> <li>■ Sensore difettoso</li> </ul>
34*	Err: EP30-BT54	Assenza di contatto con il sensore. (Sensore della temperatura, serpentina solare)	L'accessorio solare è bloccato.	<ul style="list-style-type: none"> <li>■ Circuito aperto o cortocircuito sull'ingresso del sensore.</li> <li>■ Sensore difettoso</li> </ul>
35*	Err:EM1-BT52	Assenza di contatto con il sensore. (Sensore della temperatura, caldaia)	La miscelatrice si chiude. Il bruciatore si arresta.	<ul style="list-style-type: none"> <li>■ Circuito aperto o cortocircuito sull'ingresso del sensore.</li> <li>■ Sensore difettoso</li> </ul>

N. allarme	Testo di allarme sul display	Causa	Azione della pompa di calore.	Ciò può essere dovuto a
36*	Err. sens.: EP21 BT2	Assenza di contatto con il sensore. (Sensore della temperatura, mandata impianto, impianto di climatizzazione 2)	Controlla il sensore del ritorno (EP21-BT3).	<ul style="list-style-type: none"> <li>■ Circuito aperto o cortocircuito sull'ingresso del sensore.</li> <li>■ Sensore difettoso</li> </ul>
37*	Err. sens.: EP22 BT2	Assenza di contatto con il sensore. (Sensore della temperatura, mandata impianto, impianto di climatizzazione 3)	Controlla il sensore del ritorno (EP22-BT3).	<ul style="list-style-type: none"> <li>■ Circuito aperto o cortocircuito sull'ingresso del sensore.</li> <li>■ Sensore difettoso</li> </ul>
38*	Err. sens.: EP23 BT2	Assenza di contatto con il sensore. (Sensore della temperatura, mandata impianto, impianto di climatizzazione 4)	Controlla il sensore del ritorno (EP23-BT3).	<ul style="list-style-type: none"> <li>■ Circuito aperto o cortocircuito sull'ingresso del sensore.</li> <li>■ Sensore difettoso</li> </ul>
39*	Err: EQ1-BT64	Assenza di contatto con il sensore. (Sensore della temperatura, mandata raffrescamento)	Raffrescamento bloccato. La valvola miscelatrice del raffrescamento si chiude.	<ul style="list-style-type: none"> <li>■ Circuito aperto o cortocircuito sull'ingresso del sensore.</li> <li>■ Sensore difettoso</li> </ul>
40	Fase 1 compr.	La fase del compressore indicata è rimasta al di sotto di 160 V per 30 min.	Compressore bloccato.	Guasto fase
41	Fase 2 compr.			
42	Fase 3 compr.			
43	Err. seq fase	Le fasi sono collegate nell'ordine errato.	Compressore bloccato.	L'ordine delle fasi dell'alimentazione elettrica in ingresso è errato.
44	Err: sft-start	I fusibili della scheda soft start grande sono difettosi (non si applica a 30, 40 e 60 kW).	Compressore bloccato.	<ul style="list-style-type: none"> <li>■ Fusibile difettoso.</li> <li>■ Scheda soft start difettosa.</li> </ul>
51	Allarme BP	Il trasmettitore del sensore di bassa pressione è inferiore al valore di stacco.	Compressore bloccato.	<p>Circolazione del glicole inadeguata.</p> <ul style="list-style-type: none"> <li>■ Verificare la pompa del glicole.</li> <li>■ Verificare che il glicole sia stato sfiato.</li> <li>■ Verificare il punto di congelamento del glicole.</li> </ul> <p>Mancanza di gas frigorifero o altro guasto del circuito frigorifero.</p> <ul style="list-style-type: none"> <li>■ Contattare un frigorista autorizzato.</li> </ul>
53*	Sens. liv. sonde	L'interruttore di livello / il pressostato del glicole sono scattati.	Compressore e pompa del glicole bloccati.	Perdita nel circuito del glicole.

N. allarme	Testo di allarme sul display	Causa	Azione della pompa di calore.	Ciò può essere dovuto a
54	Allarme PM	L'interruttore automatico di protezione del motore elettrico è scattato.	Compressore bloccato.	<ul style="list-style-type: none"> <li>■ Guasto fase.</li> <li>■ Compressore difettoso.</li> </ul>
55	All. gas caldo	Il compressore si è arrestato 3 volte in 240 minuti in quanto la temperatura del gas caldo ha superato i 135 °C.	Compressore bloccato.	Compressore difettoso.
56	n. di serie errato	La pompa di calore ha un numero di serie inesistente.	I compressori vengono arrestati e i relè vengono disattivati.	È stato immesso un numero di serie errato.
57	Software errato	Non vi è corrispondenza fra i numeri di serie e il programma della pompa.	I compressori vengono arrestati e i relè vengono disattivati.	È stato installato un software errato.
58	Allarme pressostato	Il pressostato di alta o bassa pressione è scattato.	Compressore bloccato.	Circolazione inadeguata dal lato glicole o impianto.
60	Usc. evaporatore bassa	La temperatura del glicole in uscita (BT11) scende al di sotto della temperatura minima impostata, e l'allarme è selezionato come permanente.	Compressore bloccato.	<p>Circolazione del glicole inadeguata.</p> <ul style="list-style-type: none"> <li>■ Verificare la pompa del glicole.</li> <li>■ Verificare che il glicole sia stato sfiatato.</li> <li>■ Verificare il punto di congelamento del glicole.</li> </ul>
70	Err. com. In	La comunicazione assente con la scheda di ingresso (AA3) è assente.	Il relativo compressore viene bloccato. Se la pompa di calore è l'unità master, per la mandata calcolata viene imposta la mandata minima.	Cavi di comunicazione difettosi.
71	Err. com. Base	La comunicazione con la scheda di ingresso (AA2 o AA26) è assente.	Compressore bloccato.	Cavi di comunicazione difettosi.
72	Err. com. CM	La comunicazione con la scheda soft start (AA10) è assente.	Compressore bloccato.	Cavi di comunicazione difettosi.
73-95*	Err. com. acc.	La comunicazione con la scheda degli accessori è assente.	L'accessorio è bloccato.	<ul style="list-style-type: none"> <li>■ Cavi di comunicazione difettosi.</li> <li>■ Dipswitch impostato in modo errato.</li> </ul>
96-99*	Err.com. RMU	La comunicazione con l'unità ambiente è assente.	L'unità ambiente è bloccata.	Cavi di comunicazione difettosi.

N. allarme	Testo di allarme sul display	Causa	Azione della pompa di calore.	Ciò può essere dovuto a
252	Err.com. pompa cal.slave n.1	La comunicazione con l'unità slave è assente.	Compressore bloccato nell'unità slave.	Cavi di comunicazione difettosi.
	Err.com. pompa cal.slave n.2			
	Err.com. pompa cal.slave n.3			
	Err.com. pompa cal.slave n.4			
	Err.com. pompa cal.slave n.5			
	Err.com. pompa cal.slave n.6			
	Err.com. pompa cal.slave n.7			
	Err.com. pompa cal.slave n.8			
253*	Err: QZ1-BT70	Assenza di contatto con il sensore. (Sensore della temperatura, mandata acqua calda)	La valvola miscelatrice è chiusa e viene fornita soltanto acqua fredda.	<ul style="list-style-type: none"> <li>■ Circuito aperto o cortocircuito sull'ingresso del sensore.</li> <li>■ Sensore difettoso</li> </ul>

\* Accessorio richiesto.



## Allarme B

In caso di un allarme B, sul lato anteriore si illumina la spia verde e nella finestra informativa viene visualizzato un simbolo con un tecnico dell'assistenza, fino a quando

non viene eseguito il reset dell'allarme. Per tutti gli allarmi, il reset avviene automaticamente una volta eliminata la relativa causa. Questi allarmi sono detti 'informativi' e non vengono inseriti nel registro degli allarmi.

N. allarme	Testo di allarme sul display	Causa	Azione della pompa di calore.	Il reset avviene automaticamente quando	Ciò può essere dovuto a
101	Err. sens.:BT1	Assenza di contatto con il sensore. (Sensore della temperatura esterna)	Per la temperatura di mandata calcolata viene impostata la mandata minima.	Contatto continuo con il sensore.	<ul style="list-style-type: none"> <li>■ Circuito aperto o cortocircuito sull'ingresso del sensore.</li> <li>■ Sensore difettoso</li> </ul>
103	Err. sens.:BT3	Assenza di contatto con il sensore. (Sensore della temperatura, ritorno impianto)	Compressore bloccato durante la produzione di acqua calda. "Mandata max. condensatore" è impostato su "ritorno max".	Contatto continuo con il sensore.	<ul style="list-style-type: none"> <li>■ Circuito aperto o cortocircuito sull'ingresso del sensore.</li> <li>■ Sensore difettoso</li> </ul>
106	Err. sens.:BT6	Assenza di contatto con il sensore. (Sensore della temperatura, produzione acqua calda)	La produzione di acqua calda è bloccata.	Contatto continuo con il sensore.	<ul style="list-style-type: none"> <li>■ Circuito aperto o cortocircuito sull'ingresso del sensore.</li> <li>■ Sensore difettoso</li> </ul>
111	Err. sens.:BT11	Assenza di contatto con il sensore. (Sensore della temperatura, uscita glicole)	Compressore bloccato.	Contatto continuo con il sensore.	<ul style="list-style-type: none"> <li>■ Circuito aperto o cortocircuito sull'ingresso del sensore.</li> <li>■ Sensore difettoso</li> </ul>
112	Err. sens.:BT12	Assenza di contatto con il sensore. (Sensore della temperatura, uscita condensatore)	Compressore bloccato.	Contatto continuo con il sensore.	<ul style="list-style-type: none"> <li>■ Circuito aperto o cortocircuito sull'ingresso del sensore.</li> <li>■ Sensore difettoso</li> </ul>
125	Err: BT25	Assenza di contatto con il sensore. (Sensore della temperatura, mandata impianto, esterno)	Il riscaldamento supplementare è bloccato. Nuovo valore effettivo = BT71 + 10 K	Contatto continuo con il sensore.	<ul style="list-style-type: none"> <li>■ Circuito aperto o cortocircuito sull'ingresso del sensore.</li> <li>■ Sensore difettoso</li> </ul>
128	Err. sens.: BT71	Assenza di contatto con il sensore. (Sensore della temperatura, ritorno impianto, esterno)	Nessuna azione. Con l'allarme 25, il riscaldamento è bloccato.	Contatto continuo con il sensore.	<ul style="list-style-type: none"> <li>■ Circuito aperto o cortocircuito sull'ingresso del sensore.</li> <li>■ Sensore difettoso</li> </ul>
129	Err.sens.: BT29	Assenza di contatto con il sensore. (Sensore della temperatura, compressore)	Compressore bloccato.	Contatto continuo con il sensore.	<ul style="list-style-type: none"> <li>■ Circuito aperto o cortocircuito sull'ingresso del sensore.</li> <li>■ Sensore difettoso</li> </ul>

N. allarme	Testo di allarme sul display	Causa	Azione della pompa di calore.	Il reset avviene automaticamente quando	Ciò può essere dovuto a
135*	Err:EM1-BT52	Assenza di contatto con il sensore. (Sensore della temperatura, caldaia)	La miscelatrice si chiude. Il bruciatore si arresta.	Contatto continuo con il sensore.	<ul style="list-style-type: none"> <li>■ Circuito aperto o cortocircuito sull'ingresso del sensore.</li> <li>■ Sensore difettoso</li> </ul>
136*	Err. sens.: EP21 BT2	Assenza di contatto con il sensore. (Sensore della temperatura, mandata impianto, impianto di climatizzazione 2)	Nessuna funzione.	Contatto continuo con il sensore.	<ul style="list-style-type: none"> <li>■ Circuito aperto o cortocircuito sull'ingresso del sensore.</li> <li>■ Sensore difettoso</li> </ul>
137*	Err. sens.: EP22 BT2	Assenza di contatto con il sensore. (Sensore della temperatura, mandata impianto, impianto di climatizzazione 3)	Nessuna funzione.	Contatto continuo con il sensore.	<ul style="list-style-type: none"> <li>■ Circuito aperto o cortocircuito sull'ingresso del sensore.</li> <li>■ Sensore difettoso</li> </ul>
138*	Err. sens.: EP23 BT2	Assenza di contatto con il sensore. (Sensore della temperatura, mandata impianto, impianto di climatizzazione 4)	Nessuna funzione.	Contatto continuo con il sensore.	<ul style="list-style-type: none"> <li>■ Circuito aperto o cortocircuito sull'ingresso del sensore.</li> <li>■ Sensore difettoso</li> </ul>
139*	Err: EQ1-BT64	Assenza di contatto con il sensore. (Sensore della temperatura, mandata raffrescamento)	Raffrescamento bloccato. La valvola miscelatrice del raffrescamento si chiude.	Contatto continuo con il sensore.	<ul style="list-style-type: none"> <li>■ Circuito aperto o cortocircuito sull'ingresso del sensore.</li> <li>■ Sensore difettoso</li> </ul>
140	Fase 1 compr.	Breve assenza della fase 1 diretta al compressore.	Compressore bloccato.	La fase è nuovamente presente.	Qualunque verifica di <ul style="list-style-type: none"> <li>■ Fusibili delle fasi</li> <li>■ Collegamenti dei cavi</li> </ul>
141	Fase 2 compr.	Breve assenza della fase 2 diretta al compressore.			
142	Fase 3 compr.	Breve assenza della fase 3 diretta al compressore.			
160	Usc. evaporatore bassa	L'uscita del glicole ha raggiunto la temperatura minima impostata.	Compressore bloccato.	La temperatura del glicole all'ingresso del medesimo è aumentata di 1 °C durante un tentativo di avviamento.	Possibilità di impostazioni errate

N. allarme	Testo di allarme sul display	Causa	Azione della pompa di calore.	Il reset avviene automaticamente quando	Ciò può essere dovuto a
161	Ingr. sonde alto	L'uscita del glicole ha raggiunto la temperatura massima impostata.	Compressore bloccato.	La temperatura del glicole all'ingresso del medesimo è diminuita di 1 °C durante un tentativo di avviamento.	Possibilità di impostazioni errate
162	Usc.cond. alta	L'uscita del glicole ha raggiunto la temperatura massima consentita.	Compressore bloccato.	La temperatura del mezzo riscaldante all'ingresso del medesimo è aumentata di 2 °C durante un tentativo di avviamento.	Possibilità di impostazioni errate
163	Ingr.cond. alta	L'ingresso del condensatore ha raggiunto la temperatura massima consentita.	Compressore bloccato.	La temperatura del mezzo riscaldante all'ingresso del medesimo è diminuita di 2 °C durante un tentativo di avviamento.	Possibilità di impostazioni errate
170	Err. com. In	Si è verificato un errore di comunicazione con la scheda di ingresso. AA3.	Solo per informazione	La comunicazione è ripresa.	Verificare tutti i cavi e i collegamenti di comunicazione.
171	Err. com. Base	Si è verificato un errore di comunicazione con la scheda di base AA2 o AA26.	Solo per informazione	La comunicazione è ripresa.	Verificare tutti i cavi e i collegamenti di comunicazione.
172	Err. com. CM	Si è verificato un errore di comunicazione con la scheda soft start AA10.	Solo per informazione	La comunicazione è ripresa.	Verificare tutti i cavi e i collegamenti di comunicazione.
173-179*	Err. com. acc.	Si è verificato un errore di comunicazione con la scheda degli accessori.	L'accessorio è bloccato	La comunicazione è ripresa.	<ul style="list-style-type: none"> <li>■ Cavi di comunicazione difettosi.</li> <li>■ Dipswitch impostato in modo errato.</li> </ul>

N. allarme	Testo di allarme sul display	Causa	Azione della pompa di calore.	Il reset avviene automaticamente quando	Ciò può essere dovuto a
180	Antigelo	<ul style="list-style-type: none"> <li>■ La temperatura esterna è inferiore a +3 °C mentre il riscaldamento è bloccato.</li> <li>■ La temperatura esterna è inferiore a +3 °C mentre il compressore è bloccato dall'allarme e non è consentito il riscaldamento supplementare.</li> <li>■ Il sensore della temperatura, esterno (BT1), è assente.</li> </ul>	Il riscaldamento è consentito e per la temperatura di mandata calcolata viene impostata la temperatura di mandata minima.	La temperatura esterna è superiore a +3 °C o è consentito il riscaldamento.	Impostazioni errate
181*	Problemi con l'incremento periodico	I riscaldamenti periodici dell'acqua calda non hanno raggiunto la temperatura di arresto per 5 ore.	Solo per informazione	L'informazione è visualizzata sul display.	Impostazioni errate
182	Monitoraggio della carica attiva	Il consumo elettrico misurato è superiore alle dimensioni del fusibile impostate nel menu 5.1.12.	La pompa di calore scollega progressivamente i livelli elettrici per il riscaldamento elettrico supplementare.	Il consumo elettrico viene ridotto al di sotto delle dimensioni del fusibile impostate nel menu 5.1.12.	-
184*	Allarme filtro	Il tempo impostato nel menu 5.3.1 è scaduto.	Solo per informazione	-	-
185-195*	Err. com. acc.	Si è verificato un errore di comunicazione con la scheda degli accessori.	L'accessorio è bloccato	La comunicazione è ripresa.	<ul style="list-style-type: none"> <li>■ Cavi di comunicazione difettosi.</li> <li>■ Dipswitch impostato in modo errato.</li> </ul>
196-199*	Err.com. RMU	Si è verificato un errore di comunicazione con l'unità ambiente.	Solo per informazione	La comunicazione è ripresa.	Verificare tutti i cavi e i collegamenti di comunicazione.

\* Accessorio richiesto.

# 6 Indice

## Indice

- C**
- Controllo, 6, 10
  - Controllo: introduzione, 6
  - Controllo: menu, 10
- Controllo: introduzione, 6
- Controllo: menu, 10
  - Menu 5 - SERVIZIO, 25
- D**
- Dati del sensore della temperatura, 34
- Dati di installazione, 2
- Display, 6
  - Display, 6
  - Interruttore, 6
  - Manopola di controllo, 6
  - Pulsante indietro, 6
  - Pulsante OK, 6
  - Spia di stato, 6
- Disturbi al comfort, 40
  - Elenco allarmi, 42
  - Gestione allarmi, 40
  - Risoluzione dei problemi, 40
- E**
- Elenco allarmi, 42
- Estrazione del modulo frigorifero, 35
- F**
- Funzionamento, 8
- G**
- Gestione allarmi, 40
- I**
- Impostazione di un valore, 8
- Informazioni di contatto, 5
- Informazioni importanti, 2
  - Dati di installazione, 2
  - Informazioni di contatto, 5
  - Precauzioni di sicurezza, 3
- Interruttore, 6
- Interventi di manutenzione, 33
  - Dati del sensore della temperatura, 34
  - Estrazione del modulo frigorifero, 35
  - Modalità standby, 33
  - Scarico del bollitore dell'acqua calda, 33
  - Scarico del sistema di climatizzazione, 33
  - Supporto all'avviamento della pompa di circolazione, 34
  - Svuotamento del circuito sonde, 34
  - Uscita di servizio USB, 38
- M**
- Manopola di controllo, 6
- Manutenzione, 33
  - Interventi di manutenzione, 33
- Menu 5 - SERVIZIO, 25
- Menu guida, 9
- Modalità standby, 33
- N**
- Numero di serie, 4
- P**
- Precauzioni di sicurezza, 3
- Pulsante indietro, 6
- Pulsante OK, 6
- R**
- Risoluzione dei problemi, 40
- S**
- Scarico del bollitore dell'acqua calda, 33
- Scarico del sistema di climatizzazione, 33
- Scorrimento tra le finestre, 9
- Selezione delle opzioni, 8
- Selezione del menu, 8
- Sistema di menu, 7
  - Funzionamento, 8
  - Impostazione di un valore, 8
  - Menu guida, 9
  - Scorrimento tra le finestre, 9
  - Selezione delle opzioni, 8
  - Selezione del menu, 8
- Spia di stato, 6
- Supporto all'avviamento della pompa di circolazione, 34
- Svuotamento del circuito sonde, 34
- U**
- Uscita di servizio USB, 38





NIBE AB Sweden  
Hannabadsvägen 5  
Box 14  
SE-285 21 Markaryd  
info@nibe.se  
www.nibe.eu



031842