

# **easyCELL**



















**MANUALE DELL'UTENTE**

# Contenuto

1. SICUREZZA E PRECAUZIONI .....	4
2. CURA E MANUTENZIONE .....	4
3. ASPETTO .....	7
4. ICONE NELLA SCHERMATA IDLE E LED .....	8
5. DEFINIZIONI DELLA TASTIERA .....	8
6. AVVIO.....	10
6.1 INSTALLAZIONE DELLA SIM .....	10
6.2 INSTALLAZIONE DELLA BATTERIA .....	10
6.3 CARICAMENTO DELLA BATTERIA .....	11
6.4 CODICI DI SICUREZZA.....	11
7. BASE DI RICARICA .....	12
8. IL TUO TELEFONO.....	12
8.1 ACCENSIONE.....	12
8.2 SPEGNIMENTO.....	13
8.3 EFFETTUARE UNA CHIAMATA.....	13
8.4 RISPONDERE A UNA TELEFONATA .....	13
8.5 TERMINARE UNA CHIAMATA.....	13
8.6 SERVIZIO DI EMERGENZA .....	13
8.7 REGISTRO CHIAMATE.....	13
9. SCHERMO IDLE.....	13
10. ELENCO DEL MENU PRINCIPALE.....	14
11. SMS DA REMOTO.....	15
11.1 IMPOSTA NUMERO PREFERITO.....	15
11.2 IMPOSTAZIONE NUMERO SOS.....	15
11.3 AGGIUNGI NUOVA VOCE .....	15
11.4 IMPOSTA SVEGLIA.....	15
12. NUMERO PREFERITO .....	15
13. SEGRETERIA TELEFONICA .....	16
14. TELECOMANDO .....	16
13.1 REMOTO .....	16
13.2 SOS.....	16
15. TELECOMANDO SOS.....	17
16. MESSAGGI.....	17
16.1 CREA.....	17
16.2 CASELLA DI POSTA IN ENTRATA .....	17
16.3 ELIMINA TUTTI .....	17
17. RUBRICA.....	17
17.1 VISUALIZZA .....	18

17.2 CREA.....	18
17.3 ELIMINA.....	18
17.4 ELIMINA TUTTI .....	18
17.5 STATO DELLA MEMORIA .....	18
<b>18. IMPOSTAZIONI .....</b>	<b>18</b>
18.1 SVEGLIA .....	18
18.2 SUONERIA .....	19
18.3 ORA E DATA.....	19
18.4 LINGUA .....	19
18.5 BLOCCO TASTIERA.....	19
18.6 APPARECCHIO ACUSTICO .....	19
<b>19. TASTO SHORTCUT .....</b>	<b>20</b>
19.1 CALENDARIO.....	20
19.2 CALCOLATRICE.....	20
<b>20. STK (SIM TOOL KITS) .....</b>	<b>20</b>
<b>21. MODALITÀ DI INSERIMENTO .....</b>	<b>20</b>
21.1 ALFABETO INGLESE .....	20
21.2 ALFABETO FRANCESE .....	21
21.3 ALFABETO SPAGNOLO .....	21
21.4 ALFABETO ITALIANO .....	21
21.5 ALFABETO TEDESCO .....	21
21.6 ALFABETO OLANDESE .....	22
21.7 MODALITÀ DI IMMISSIONE NUMERI.....	22
21.8 MODALITÀ DI SELEZIONE DEI SIMBOLI .....	22

# 1. SICUREZZA E PRECAUZIONI

-  Si prega di leggere queste semplici indicazioni. La mancata osservanza potrebbe risultare pericolosa o illegale. Per ulteriori informazioni, leggere la guida dell'utente completa.
-  Spegnere il telefono nei pressi di impianti chimici, stazioni di rifornimento e altri luoghi contenenti oggetti esplosivi.
-  Mantenere il telefono lontano dalla portata dei bambini.
-  Durante la guida, utilizzare il dispositivo vivavoce per garantire la sicurezza. Parcheggiare l'automobile sul lato della strada durante le conversazioni, ad eccezione delle chiamate d'emergenza.
-  Spegnere il telefono durante l'imbarco su un aeromobile e non accendere il telefono durante il volo.
-  Prestare attenzione quando si usa il telefono nei pressi di dispositivi quali pacemaker, apparecchi acustici e altre attrezzature elettromedicali, che potrebbero subire interferenze a causa del telefono cellulare.
-  Non viene concessa alcuna garanzia per gli accessori e i componenti non originali.
-  Non cercare mai di smontare il telefono da sé. Contattare il fornitore in caso di problemi con il cellulare.
-  Non ricaricare il telefono senza avere installato la batteria.
-  Caricare il telefono in un ambiente ben ventilato e mantenere lontano da oggetti infiammabili e altamente esplosivi.
-  Per evitare la smagnetizzazione, tenere il telefono lontano da sostanze magnetiche, quali dischi magnetici e carte di credito.
-  Mantenere il telefono lontano da liquidi. Se dovesse venire immerso in un liquido o si constatasse della corrosione, togliere la batteria e contattare il fornitore.
-  Evitare di usare il telefono a temperature troppo elevate o troppo basse. Non lasciare il telefono esposto alla luce solare diretta, in ambienti molto umidi o polverosi.
-  Non utilizzare liquidi né panni umidi con detergenti aggressivi per la pulizia dell'apparecchio.
-  I telefoni wireless sono soggetti a interferenze, che possono limitarne le prestazioni.
-  Utilizzare solo accessori e batterie approvati da fornitore.. Non collegare prodotti incompatibili.
-  Utilizzare solo nella posizione normale, così come spiegato nella documentazione del prodotto. Non toccare l'antenna se non necessario.
-  Assicurarsi che il telefono sia acceso e funzionante. Inserire il numero di emergenza poi premere il tasto Chiama. Dare la propria posizione. Non terminare la chiamata sino a quando non si riceve l'autorizzazione

# 2. CURA E MANUTENZIONE

## Cura della batteria

-Questo dispositivo è alimentato da una batteria ricaricabile. Quando la carica è bassa, procedere alla ricarica della batteria. Per aumentare la durata della batteria, consentire alla batteria di scaricarsi completamente prima di ricaricarla.

-Scollegare il caricatore dalla fonte di alimentazione e dal telefono quando non è in uso. Non lasciare la batteria collegata a un caricatore, una volta che la batteria è completamente carica. Una carica eccessiva può ridurre la vita utile della batteria.

-La temperatura estrema è in grado di compromettere la capacità di carica della batteria. La batteria funziona solo a temperatura ambientale (compresa tra 15 e 25°C). Se la temperatura della batteria è troppo elevata o troppo bassa, la batteria non si caricherà e potrebbe funzionare in maniera non corretta. Temperature estreme riducono e causano funzionamenti non corretti nella batteria.

### **-Utilizzare la batteria solo per lo scopo previsto.**

Non utilizzare mai un caricatore o una batteria non autorizzati o danneggiati.

Non provocare il cortocircuito della batteria. Un cortocircuito accidentale può verificarsi quando un oggetto metallico, come una moneta, una graffetta o una penna, provoca un collegamento diretto dei terminali positivi (+) e negativi (-) della batteria (strisce metalliche sulla batteria). Ciò potrebbe verificarsi, ad esempio, quando si ha una batteria di riserva o oggetti magnetici nelle vicinanze. Il cortocircuito dei terminali può danneggiare la batteria o i connettori.

• Non lasciare la batteria in posti molto caldi o molto freddi, quali ad es. l'abitacolo di un'automobile in estate o in inverno.

Tutti i suggerimenti sopra riportati si applicano a telefono, batteria, caricatore o a qualsiasi altro accessorio.

Se il telefono o gli accessori non funzionano correttamente, portarli a un servizio di assistenza autorizzato. Le batterie danneggiate possono danneggiare o rovinare i componenti (ad es. le parti in plastica)

• Quando il telefono o gli accessori tornano a temperatura normale, all'interno può formarsi dell'umidità, che danneggia le schede dei circuiti.

• Non cercare di aprire il telefono o gli accessori secondo modalità diverse da quelle fornite in questa guida.

• Non lasciare cadere, battere o scuotere il telefono o gli accessori. Un utilizzo particolarmente rude può guastare i circuiti interni e la meccanica del telefono.

• Non utilizzare sostanze chimiche, solventi o detersivi per pulire il telefono o i suoi accessori.

• Non dipingere il telefono né gli accessori. La pittura può ostruire le parti mobili e impedirne il corretto funzionamento.

• Utilizzare solo i ricambi fornitori o autorizzati. I ricambi non autorizzati, le modifiche o gli accessori possono danneggiare il telefono e violare i regolamenti che governano i dispositivi radio.

• Non smaltire le batterie nel fuoco!

Smaltire le batterie in conformità con i regolamenti locali. Riciclare quando possibile. Non smaltire con i rifiuti domestici.

### **Manutenzione del telefono cellulare**

• Mantenere il dispositivo asciutto. Le precipitazioni, l'umidità e tutti i tipi di liquidi o umidità possono contenere minerali che ne corrodono le parti interne e i circuiti. Se il dispositivo si bagna, togliere la batteria e lasciare asciugare completamente il dispositivo prima di rimetterla.

• Non utilizzare né immagazzinare il dispositivo in luoghi polverosi o sporchi, per evitare di danneggiare le parti mobili e i componenti.

• Non conservare il telefono né gli accessori in posti caldi. Le temperature elevate riducono la vita dei dispositivi elettronici.

### **Caricare la batteria**

Questo dispositivo è alimentato da una batteria ricaricabile. La massima prestazione di una nuova batteria si ottiene solo dopo due o tre cicli di carica e scarica completi. La batteria può essere caricata e scaricata centinaia di volte, dopo le quali sarà esausta. Quando l'autonomia di conversazione e di standby diminuisce sensibilmente, sostituire la batteria. Utilizzare solo batterie autorizzate e ricaricarle solamente con caricatori approvati, appositamente realizzati per questo telefono.

Se si utilizza una batteria sostitutiva per la prima volta o se la batteria è rimasta inutilizzata per un periodo prolungato, potrebbe essere necessario collegare, scollegare e quindi ricollegare il caricatore prima che effettui la carica.

Scollegare il caricatore dalla rete elettrica e dal dispositivo quando non è in uso. Non lasciare collegata al caricabatterie una batteria completamente carica, in quanto una carica eccessiva può ridurre la vita utile. Se lasciata non utilizzata, la batteria completamente carica perderà la propria carica nel tempo.

Se la batteria è completamente scarica, potrebbero essere necessari parecchi minuti prima che l'indicatore di carica compaia sullo schermo o prima che il telefono possa essere utilizzato.

Utilizzare la batteria solo per lo scopo previsto. Non utilizzare mai un caricatore o una batteria non autorizzati o danneggiati.

Non provocare il cortocircuito della batteria. Un cortocircuito accidentale può verificarsi quando un oggetto metallico, come una moneta, una graffetta o una penna, provoca un collegamento diretto dei terminali positivi (+) e negativi (-) della batteria (questi terminali sembrano delle strisce metalliche sulla batteria). Ciò può verificarsi ad esempio quando si tiene in tasca o in borsa una batteria di riserva. Il cortocircuito dei terminali può danneggiare la batteria o i connettori.

Lasciare la batteria in luoghi troppo caldi o troppo freddi, come un'automobile chiusa nei mesi estivi o invernali, ridurrà la capacità e la durata della batteria. Cercare sempre di mantenere la batteria a temperatura compresa tra 15°C e 25°C (59°F e 77°F). Un dispositivo con una batteria troppo calda o troppo fredda potrebbe andare temporaneamente fuori uso, anche con la batteria completamente carica. In particolare la prestazione della batteria risulterà compromessa a temperature inferiori allo zero.

Non smaltire le batterie nel fuoco, in quanto potrebbero esplodere. Inoltre le batterie potrebbero esplodere se danneggiate.. Smaltire le batterie in conformità con i regolamenti locali. Riciclare quando possibile. Non smaltire con i rifiuti domestici.

**Nota: l'effettiva durata operativa della batteria varia in funzione della modalità operativa, delle impostazioni di rete e delle impostazioni di chiamata.**

**Nota:**

1. Se la batteria del telefono è scarica, raccomandiamo di ricaricarla per tempo.
2. Per garantire la sicurezza, non sostituire da sé i componenti né gli accessori della batteria e non estrarre il portabatteria dal proprio alloggiamento.
3. Si consiglia di utilizzare esclusivamente la batteria originale fornita con il telefono, per evitare di danneggiare il cellulare.
4. Il range di temperatura per caricare la batteria del telefono è compreso tra 0° e 40°. Non caricare la batteria a temperature eccessivamente alte o eccessivamente basse.
5. Non utilizzare il telefono cellulare mentre lo si sta caricando. Staccare il telefono lontano dal caricatore prima dell'uso.
6. Non tenerlo in carica per periodi di tempo eccessivamente prolungati. Una volta completato il caricamento della batteria, staccare rapidamente il caricatore.

### 3. ASPETTO



1. Occhiello per laccio da collo

2. LCD

3. Tasto scorciatoia per SOS

4. Tasto Invia

5. Tasto Fine

6. Tasto numero preferito  
("Love Number")

7. Tasto Segreteria telefonica

8. Tasto Menu

9. Tasto Clear

- |                       |                  |
|-----------------------|------------------|
| 10. Tasto freccia Su  | 14. Tasto #      |
| 11. Tasto freccia Giù | 15. Altoparlante |
| 12. Tasto numerico    | 16. Microfono    |
| 13. Tasto *           | 17. Presa USB    |











## 4. ICONE NELLA SCHERMATA IDLE E LED



Icona	Presentazione delle funzioni
	<b>Intensità del segnale</b> Le barre verticali visualizzano l'intensità della connessione di rete. L'icona viene visualizzata sullo schermo idle.
	<b>Carica della batteria</b> L'area colorata illustra il livello della batteria. L'icona viene visualizzata sullo schermo idle.
	<b>Suoneria on/off</b> L'icona indica che la suoneria è attiva. Quando la suoneria è spenta, l'icona scompare.
	<b>Tastiera bloccata</b> L'icona mostra quando la tastiera è bloccata. Premere il tasto cancelletto per attivare o disattivare.
	<b>Messaggio non letto</b> L'icona viene visualizzata sullo schermo idle quando ci sono messaggi non letti nella casella di posta in arrivo.
	<b>Messaggi pieni</b> L'icona viene visualizzata e lampeggia costantemente sullo schermo idle quando la memoria dei messaggi è piena.
	<b>Silenzioso</b> Quando il telefono viene impostato su Riunione, sullo schermo idle sarà visualizzata l'icona.
	<b>Suoneria e vibrazione</b> Impostando la modalità di suoneria e vibrazione, l'icona sarà visualizzata sullo schermo idle.
	<b>Segreteria telefonica attiva</b> Quando la segreteria telefonica è attiva, sullo schermo idle sarà visualizzata l'icona.
	<b>Messaggi vocali non letti</b> Quando ci sono messaggi vocali non letti, sullo schermo idle sarà visualizzata l'icona.
	<b>Telecomando</b> Quando è attivata la funzione telecomando, sullo schermo idle resterà visualizzata l'icona.

## 5. DEFINIZIONI DELLA TASTIERA

Tasto	Definizioni
-------	-------------



	<p><b>Tasto Menu</b> In modalità standby, premere il tasto per accedere al menu.</p>
	<p><b>Tasto Clear</b> ① Nel menu premere il tasto Indietro per tornare all'interfaccia precedente. ② Nella modalità Modifica, premere il tasto per cancellare caratteri.</p>
	<p><b>Tasto Numero preferito</b> Premere brevemente: si entra nel menu Numero preferito Premere più a lungo: si attiva la composizione del Numero preferito</p>
	<p><b>Segreteria telefonica</b> In modalità standby, premere il tasto per accedere al menu.</p>
	<p><b>Tasto scorciatoia SOS (numero d'emergenza)</b> Premere per comporre il numero d'emergenza <b>Il numero di SOS può essere attivato premendo e tenendo premuto per almeno 2 secondi il tasto scorciatoia SOS a tastiera bloccata.</b></p>
	<p><b>Tasto Fine (tasto rosso)</b> ①Finisci o rifiuta chiamate ②Accendere o spegnere il telefono tenendo premuto a lungo <input type="checkbox"/> Esce dal sistema di menu</p>
	<p><b>Tasto Invia (tasto verde)</b> ①Effettua e risponde alle chiamate. ②Conferma le scelte nel menu. <input type="checkbox"/> Durante una chiamata: attiva o disattiva l'altoparlante</p>
	<p><b>Tasto numerico</b> ①Immissione numeri di telefono; ② Per modificare un SMS.</p>
	<p><b>Tasto asterisco</b> ①Premere il tasto * per visualizzare la tabella dei simboli nella modalità Modifica; ②Tenere premuto il tasto * per bloccare o sbloccare la tastiera in modalità Standby.</p>
	<p><b>Tasto cancelletto</b> ①Premere il tasto # per cambiare il metodo di inserimento nell'interfaccia di modifica testo; ②Tenere premuto il tasto # per passare in modalità silenziosa/generale nello schermo idle.</p>

	<p><b>Tasto freccia Su</b></p> <ul style="list-style-type: none"> <li>① Aumenta il volume.</li> <li>② Tenere premuto per entrare nel Calendario.</li> <li>☐ Scorre le opzioni di menu.</li> </ul>
	<p><b>Tasto freccia Giù</b></p> <ul style="list-style-type: none"> <li>① Diminuisce il volume</li> <li>② Tenere premuto per entrare nella Calcolatrice.</li> <li>☐ Scorre le opzioni di menu.</li> </ul>

## 6. AVVIO

### 6.1 INSTALLAZIONE DELLA SIM

La tua SIM (Subscriber Identity Module) contiene il tuo numero di telefono, informazioni dettagliate sul servizio e rubrica/memoria dei messaggi.

**Attenzione:** Non piegare né graffiare la SIM. Evitare di esporre la SIM a elettricità statica, acqua o sporco.

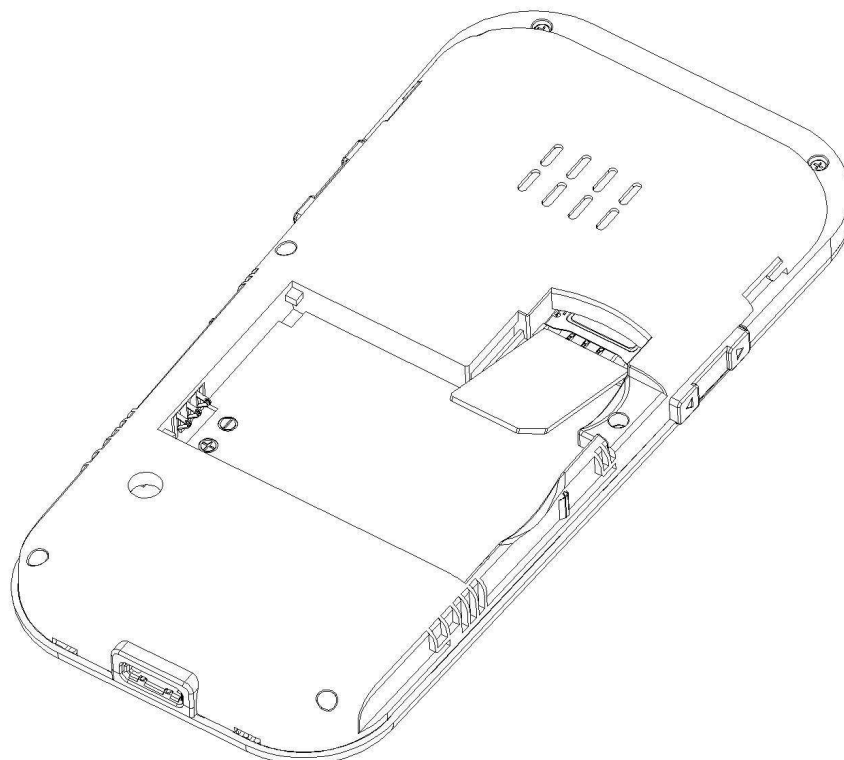

### 6.2 INSTALLAZIONE DELLA BATTERIA

Nota: Fare riferimento alla rappresentazione grafica per il corretto funzionamento ed

evitare danni alla batteria e alla linguetta di contatto.

### 6.3 CARICAMENTO DELLA BATTERIA

Inserire lo spinotto del caricatore nella presa del telefono. Inserire l'altra estremità del caricatore nella presa elettrica adatta. Il telefono emetterà un segnale, acustico o visibile, per segnalare che la batteria si sta caricando. Una volta terminata la carica, premere la linguetta di rilascio e togliere il caricatore.

La batteria può danneggiarsi se lasciata per periodi prolungati a basso livello di carica. Per verificare il corretto funzionamento del telefono, utilizzare l'apposito caricatore.

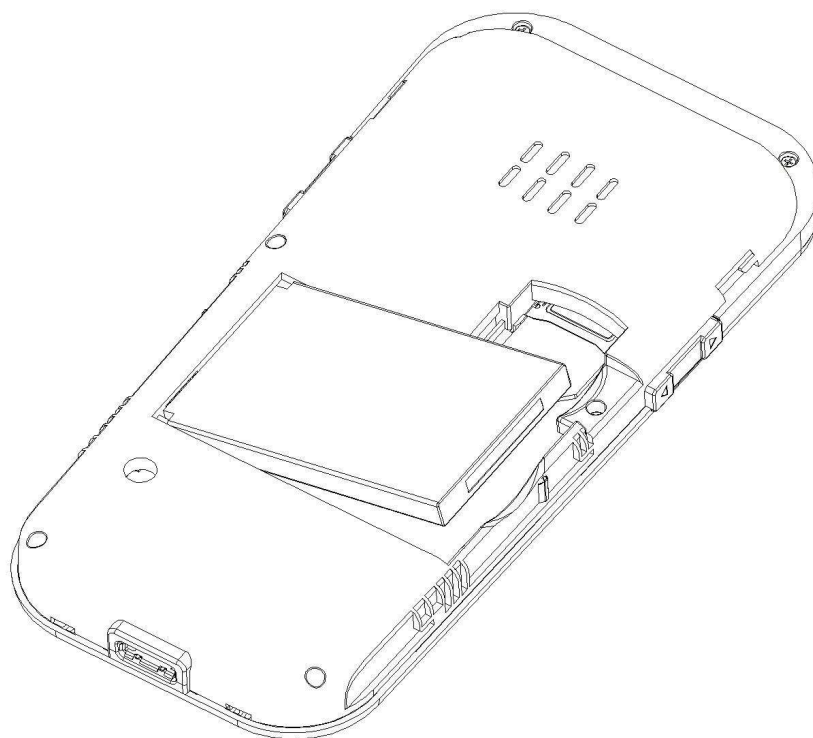

### 6.4 CODICI DI SICUREZZA

#### - Codice PIN

Il **PIN** ( Personal identify number ) impedisce l'uso non autorizzato del tuo telefono. Il codice **PIN** di solito viene fornito dal provider di telefonia mobile, assieme alla **SIM**.

Se per tre volte consecutive viene inserito il codice **PIN** errato, il codice sarà bloccato. Per sbloccare il **PIN** occorre il codice **PUK** (personal unlocking key) fornito dal provider di telefonia mobile.

#### —Codice PIN2

Alcune funzioni, come ad esempio i costi delle chiamate, richiedono un codice **PIN2**. Il codice **PIN2** viene fornito dal provider di telefonia mobile assieme alla **SIM**. Queste funzioni sono disponibili solo se supportate dalla **SIM**,

Se per tre volte consecutive viene inserito il codice **PIN2** errato, il codice sarà bloccato. Per sbloccare il **PIN2** occorre il codice **PUK2** (personal unlocking key) fornito dal provider di telefonia mobile.

#### —Codice del telefono

Attiva/Modifica/Disattiva password di Avvio (la lunghezza della password deve essere compresa tra 4 e 8 caratteri).

Se si attiva la "Password di avvio", questa dovrà essere inserita ogni qualvolta si accenda il telefono. Se si desidera modificare o disattivare la Password di avvio, è necessario entrare nell'opzione-Modifica/Disattiva.per operare.

## 7. Base di ricarica

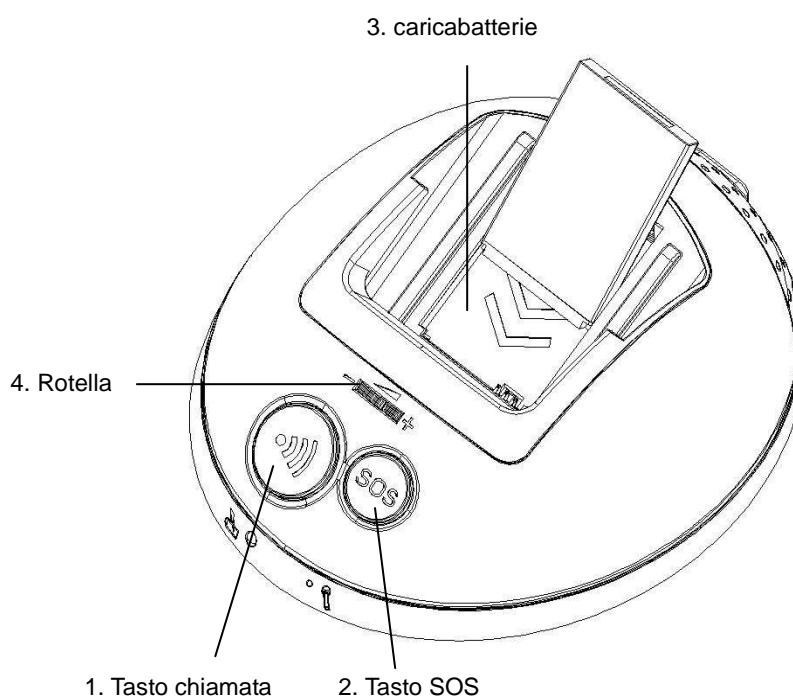

**1. Tasto chiamata:** Per rispondere o terminare una chiamata. La chiamata parte automaticamente in modalità altoparlante.

**2. Tasto SOS:** La chiamata SOS può essere attivata premendo il tasto SOS sulla base di ricarica.

**3. Base di ricarica / caricabatterie:** Inserire la batteria nella base di ricarica. La batteria comincia a caricare automaticamente. Il LED rosso indica che la batteria sta caricando. Il LED verde indica che la batteria è carica.

**4. Rotella:** per regolare il volume girare la rotella.

## 8. IL TUO TELEFONO

### 8.1 ACCENSIONE

-Premi e tieni premuto il tasto dell'accensione sul telefono. Lo schermo LCD del telefono si accenderà e mostrerà l'animazione dell'accensione.

Non tutte le interfacce del menu, che non si basano sulla SIM, sono accessibili con la SIM non installata o installata in maniera non corretta.

-Una volta attivato il codice **PIN**, all'accensione il telefono visualizzerà il messaggio

"Inserisci codice **PIN**. Inserire il codice **PIN** corretto e quindi premere il tasto Sinistra per continuare.

-Se il **PIN** è bloccato, all'accensione sullo schermo sarà visualizzato il messaggio che chiede di inserire il codice **PUK**.

-All'accensione il telefono andrà automaticamente alla ricerca della rete.

Se la connessione alla rete è corretta, saranno visualizzati il nome della rete e l'intensità del segnale. Se la rete non viene trovata o la registrazione non riesce, è possibile effettuare solo chiamate d'emergenza e altre funzioni che non richiedono la rete.

## 8.2 SPEGNIMENTO

In modalità standby, premere e tenere premuto il tasto Fine per diversi secondi, sino allo spegnimento del telefono, sia che si trovi in standby sia che durante una conversazione.

## 8.3 EFFETTUARE UNA CHIAMATA

Nella schermata idle, comporre il numero telefonico e poi premere il tasto verde per effettuare la chiamata. Premere il tasto Annulla per eliminare un numero, se necessario oppure premere e tenere premuto il tasto Annulla per eliminare tutti i numeri digitati.

## 8.4 RISPONDERE A UNA TELEFONATA

Quando si riceve una telefonata, il telefono suona, vibra e visualizza il messaggio di chiamata in entrata. Premere il tasto verde per rispondere alla chiamata.

## 8.5 TERMINARE UNA CHIAMATA

Premere il tasto rosso per terminare una chiamata o per annullare una chiamata in uscita, quando richiesto.

## 8.6 SERVIZIO DI EMERGENZA

Quando la SIM non è inserita è possibile effettuare le chiamate d'emergenza. Contattare il provider del servizio per attivare la funzione delle chiamate di emergenza.

## 8.7 REGISTRO CHIAMATE

Nella schermata idle, premere il tasto verde per visualizzare l'elenco di tutte le chiamate. È possibile controllare l'ora, la data e il numero di chiamate. Premere nuovamente il tasto verde per comporre il numero della chiamata selezionata.

# 9. SCHERMO IDLE

Dopo l'accessione, la prima schermata ad apparire è quella idle.

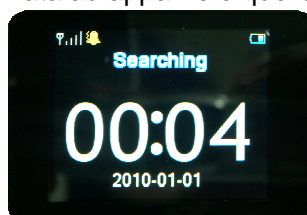

Lo schermo visualizza le icone con lo stato della rete, l'intensità del segnale , il livello della batteria, la data e le informazioni sulla configurazione.

## 10. ELENCO DEL MENU PRINCIPALE

Nella schermata Idle:

Premere il tasto menu per accedere al menu. Il menu comprende le seguenti voci

(1) Rubrica (2) Messaggi (3) Telecomando (4) Impostazioni

Elenco del menu, come segue:

<b>Rubrica</b>	Visualizza Crea Elimina Elimina tutto Stato della memoria
<b>Messaggi</b>	Crea Inbox Elimina tutto
<b>Telecomando</b>	Telecomando On/Off SOS
<b>Impostazioni</b>	
<b>1) Sveglia</b>	
<b>2) Suoneria</b>	Chiamata in entrata Avviso messaggio
<b>3) Ora e data</b>	
<b>4) Lingua</b>	Automatico Italiano Francese Spagnolo Italiano Tedesco Olandese SVEDESE FINLANDESE DANESE NORVEGESE
<b>5) Blocco tastiera</b>	OFF 5 sec 30 sec 1 min 5 min
<b>6) Apparecchio acustico</b>	On/Off

## 11. SMS DA REMOTO

È possibile impostare le caratteristiche di seguito tramite un SMS da remoto.

Numero preferito Numero SOS Aggiungi numero nella rubrica del telefono Allarme.

Descrizione della funzione di SMS da remoto:

Scrivere un messaggio SMS come di seguito indicato su un altro telefono→Mandare il messaggio al telefono Easycell→A seguito della ricezione del messaggio SMS, Easycell registra automaticamente l'informazione..

### 11.1 Imposta numero preferito

**Modifica: AT+L:nome:num**

[Ad esempio:] AT+L:Jack:123456789

- L'informazione da registrare nel telefono sarà:

Nome: Jack Numero: 123456789

- E' possibile memorizzare 5 numeri preferiti. Se si supera questo limite, l'ultimo numero sarà eliminato e sostituito da una nuova voce.

### 11.2 Impostazione numero SOS

**Modifica: AT+S:nome:num**

[Ad esempio:] AT+S:Polizia:123123123 Il numero della polizia è 123123123

Vi è la possibilità di salvare un solo numero d'emergenza. Quando si imposta un nuovo numero, quello precedente sarà automaticamente sostituito.

### 11.3 Aggiungi nuova voce

**Modifica: AT+P:nome:num**

[Ad esempio:] AT+T:Jill:345345345 La nuova voce corrispondente a Jill sarà 345345345

Una volta raggiunto il limite, non sarà più possibile aggiungere alcuna nuova voce

### 11.4 Imposta Sveglia

**Modifica: AT+A:hh:mm:contenuto**

[Ad esempio:] AT+A: 19:23: Arrivederci. La sveglia è alle 19:23. Il contenuto sarà "Arrivederci".

- Il formato dell'ora dovrà essere sulle 24 ore.

- Il contenuto: il numero massimo di caratteri è 20.

**Avvertenze:**

(1) Nome: Il numero massimo di caratteri da immettere è 16. Una volta raggiunto il limite, non ne potranno essere aggiunti altri.

(2) Numero: Il numero massimo di caratteri è 20. Non può essere vuoto.

## 12. NUMERO PREFERITO

Possono essere registrati 5 numeri preferiti.

- Premere il tasto del numero preferito e sfogliare l'elenco dei numeri, il tasto su/giù per scorrere le voci.

- Premere il tasto del menu per entrare nelle opzioni:

1. **Visualizza** → □ Nome → Tasto menu per modificare, tasto Annulla per eliminare i numeri inseriti.

□ Numero di telefono → Inserire il numero → Tasto menu per salvare → Esci

2. **Elimina**

3. **Invia SMS** → Tasto Menu per iniziare la modifica, tasto Annulla per eliminare i numeri inseriti → Tasto Menu per confermare e inviare.

- Premere il tasto Invia per chiamare il numero selezionato.

## 13. SEGRETERIA TELEFONICA

- Premere il tasto Segreteria telefonica per entrare nel menu

1. Riproduci: (Ascolta i messaggi vocali in entrata).

2. Impostazioni: (Per impostare i messaggi vocali in uscita):

↓ Opzioni

□ On/Off (Premere il tasto Menu per impostare la segreteria telefonica su on o su off)

□ OGM (Outgoing Message, Messaggio in uscita) → ① Riproduzione: Ascolta il messaggio in uscita.

② Registra di nuovo: Premere il tasto di menu per iniziare la registrazione, per metterla in pausa o continuare, premere il tasto Annulla per uscire e salvare.

- Quando c'è un messaggio vocale non letto in entrata, la luce della docking station resterà accesa. Premere la segreteria telefonica per ascoltare il messaggio vocale.

**Avvertenza:** ① Durante la registrazione del messaggio in uscita tenere il microfono il più vicino possibile.

② Il tempo massimo per ogni messaggio in entrata è di 20 secondi.

③ È possibile creare 1 solo messaggio in uscita. Ogni volta che si crea un nuovo messaggio, questo sostituirà il precedente.

## 14. TELECOMANDO

### 13.1 Remoto

Premere il tasto Menu per impostare On/Off.

### 13.2 SOS

**Quando la tastiera è bloccata, tenere premuto il tasto SOS per 2 secondi, per attivare la funzione SOS.**

Impostazione di SOS (premere il tasto Su/Giù per scegliere le opzioni di seguito).

□ **Numero di SOS:** Inserire il numero di SOS del telefono.

□ **Stato degli SMS:** Premere “ \* ” oppure “ # ” per selezionare ON o OFF per attivare o disattivare gli SMS.

(Stato degli SMS: Quando viene attivata una chiamata SOS, dopo il conto alla rovescia a 1,



l'SMS memorizzato sarà inviato automaticamente al primo contatto del numero preferito).

- **Contenuto SMS:** Crea il messaggio SOS
- © Premere il tasto Annulla per uscire e salvare.

## 15. Telecomando SOS





1. Si può rispondere a una chiamata in entrata premendo il tasto SOS del telecomando.
2. Con il telefono in standby, si può attivare una chiamata d'emergenza SOS premendo brevemente il tasto SOS del telecomando.

**Nota:** Nello spazio aperto, la distanza di trasmissione è di circa 100 metri.

## 16. MESSAGGI

### DESCRIZIONE ICONA MESSAGGI

ICONA	DESCRIZIONE
	<b>SMS non letti</b> Indica la presenza di SMS non letti nella casella di posta in
	<b>SMS letti</b> Indica la presenza di SMS letti nella casella di posta in

### 16.1 Crea

- Premere il tasto numerico per comporre un messaggio.
- Premere “ \* ” per selezionare il simbolo “ # ” e cambiare la modalità di inserimento.
- Premere il tasto Menu per confermare e spedire, il tasto Annulla per eliminare i numeri o uscire.

### 16.2 Casella di posta in entrata

- Tutti i messaggi SMS sono memorizzati nella casella di posta in entrata.
- Quando si riceve un nuovo messaggio, sullo schermo comparirà l'icona degli SMS non letti. Premere il tasto Menu o il tasto verde per leggere l'SMS, l'ora di ricezione, la data e il mittente.
- Una volta letto il messaggio, ci sono 3 opzioni per la gestione del messaggio:
  - Rispondi Per rispondere al messaggio.
  - Elimina Per eliminare il messaggio.
  - Modifica Per modificare il messaggio o inoltrarlo ad altri.

### 16.3 Elimina tutti

Elimina tutti : Per eliminare tutti i messaggi contenuti nella casella in entrata.

## 17. RUBRICA

Questa funzione consente di memorizzare le informazioni sui contatti.

## 17.1 Visualizza

- Premere il tasto Menu per sfogliare le informazioni del contatto o modificarle.

## 17.2 Crea

- Aggiunge nuove voci alla rubrica. Premere il tasto Menu per creare e quindi il tasto Menu per confermare. In alternativa premere il tasto Annulla per uscire.

## 17.3 Elimina

- Premere il tasto Menu per confermare la cancellazione.

## 17.4 Elimina tutti

- Elimina tutti i record dei contatti memorizzati sul telefono.
- Premer eil tasto Menu per confermare, il tasto Elimina per eliminare.

## 17.5 Stato della memoria

Per visulizzare lo stato della memoria della Rubrica.

- Telefono:
- SIM

# 18. IMPOSTAZIONI

Il menu Impostazioni comprende le seguenti voci: (1) Sveglia (2) Suoneria (3) Ora e data (4) Lingua (5) Blocco tastiera (6) Apparecchio acustico

- Premere: Tasto Menu o tasto verde per entrare nel menu e visualizzarne le opzioni;  
tasto Su/Giù per scorrere i menu;  
Tasto indietro per tornare al menu precedente.

## 18.1 Sveglia

Premere il tasto Menu per entrare nell'impostazione della sveglia, il tasto Annulla per cancellare o uscire.

- Ora  
Modifica e imposta l'ora della sveglia.
- On/Off  
Premere il tasto \* o # per attivare o disattivare la sveglia.
- Snooze  
Premere il tasto \* o # per impostare l'ora dello snooze.
- Modalità  
Premere il tasto \* o # per impostare lamodalità della sveglia: Una volta/Personalizzata/Tutti i giorni.
- Contenuto della sveglia  
Modificare il testo della sveglia.

## 18.2 Suoneria

1. Chiamata in entrata
  2. Avviso messaggio
- Premere il tasto Su/Giù per selezionare le opzioni.
  - Premere il tasto Menu per salvare.

## 18.3 Ora e data

Premere il tasto Menu per accedere al menu.

1. Ora
  2. Data
  3. Formato della data
- Premere il tasto "\*" o "#" per scegliere il formato della data.
  - Premere il tasto Menu per salvare.

## 18.4 Lingua

Sono disponibili sette lingue.

Tasto Su/Giù per scorrere le opzioni, tasto Menu per salvare.

1. Automatico (viene selezionato normalmente, in funzione della nazione dell'emittente della SIM).
2. Italiano
3. Francese
4. Spagnolo
5. Italiano
6. Tedesco
7. Olandese
8. SVEDESE
9. FINLANDESE
10. DANESE
11. NORVEGESE

## 18.5 Blocco tastiera

Premere il tasto Su/Giù per selezionare l'ora di blocco automatico della tastiera.

Off/5 sec/30 sec/1 min/5 min/

## 18.6 Apparecchio acustico

Premere il tasto Menu per impostare l'apparecchio acustico su on o su off.

**Nota:** La funzione Apparecchio acustico sarà disponibile solo durante la chiamata.

## 19. TASTO SHORTCUT

### 19.1 Calendario

In modalità standby tenere premuto il tasto Su per entrare nella funzione Calendario.

### 19.2 Calcolatrice

In modalità standby tenere premuto il tasto Giù per entrare nella funzione Calcolatrice.

Questa funzione consente di eseguire semplici calcoli.

Premere i numeri sulla tastiera per inserire i numeri corrispondenti. Utilizzare i seguenti tasti direzione per effettuare il calcolo :

tasto \*: passaggio + / - / × / ÷

tasto #: punto decimale

Premere il tasto Annulla per cancellare cifre.

Premere il tasto Menu e il tasto Invia per visualizzare il risultato del calcolo.

## 20. STK (SIM Tool Kits)

Se la SIM supporta la funzione STK, il telefono può visualizzare un diverso menu di primo livello, a seconda della diversa card STK.

La funzione deve essere supportata dal gestore di rete. Questa funzione deve essere supportata dall'operatore della SIM e le diverse funzioni disponibili dipendono completamente dal supporto dell'operatore della SIM.

## 21. MODALITÀ DI INSERIMENTO

Nello stato di modifica del testo, premere il tasto # per cambiare la modalità di inserimento. Premendo il tasto # in alto a destra dello schermo compariranno le seguenti icone (ma non le descrizioni).

Premere un tasto una volta per inserire la prima lettera, due volte per la seconda lettera, ecc. Dopo una breve pausa, sarà accettata l'ultima lettera sul display e il telefono attenderà quella successiva.

Ad esempio tenendo premuto il tasto "2", in successione compariranno "A", "B", "C", "2". Il carattere o i caratteri potranno essere inseriti secondo gli elenchi riportati di seguito:

### 21.1 ALFABETO INGLESE

Tasto	Caratteri maiuscoli	Caratteri minuscoli
1	, . ? ! 1	, . ? ! 1
2	ABC2	abc2
3	DEF3	def3
4	GHI4	ghi4
5	JKL5	jkl5
6	MNO6	mno6
7	PQRS7	pqrs7

8	TUV8	tuv8
9	WXYZ9	wxyz9
0	Spazio o 0	Spazio o 0

## 21.2 ALFABETO FRANCESE

Tasto	Caratteri maiuscoli	Caratteri minuscoli
1	.,-?!\\@:##\$_/_1	.,-?!\\@:##\$_/_1
2	ABC2ÀÂÇ	abc2àâç
3	DEF3ÊË	def3êë
4	GHI4Ï	ghi4ï
5	JKL5	jkl5
6	MNO6ÑÓÒ	mno6ñóò
7	PQRS7	pqrs7
8	TUV8ÛÜ	tuv8ûü
9	WXYZ9	wxyz9
0	Spazio o 0	Spazio o 0

## 21.3 ALFABETO SPAGNOLO

Tasto	Caratteri maiuscoli	Caratteri minuscoli
1	.,-?!\\@:##\$_/_1	.,-?!\\@:##\$_/_1
2	ABC2ÀÂÇ	abc2àâç
3	DEF3ÊË	def3êë
4	GHI4Ï	ghi4ï
5	JKL5	jkl5
6	MNO6ÑÓÒ	mno6ñóò
7	PQRS7	pqrs7
8	TUV8ÛÜ	tuv8ûü
9	WXYZ9	wxyz9
0	Spazio o 0	Spazio o 0

## 21.4 ALFABETO ITALIANO

Tasto	Caratteri maiuscoli	Caratteri minuscoli
1	.,-?!\\@:##\$_/_1	.,-?!\\@:##\$_/_1
2	ABC2À	abc2à
3	DEF3ÊË	def3êë
4	GHI4Ì	ghi4ì
5	JKL5	jkl5
6	MNO6Ò	mno6ò
7	PQRS7	pqrs7
8	TUV8Ù	tuv8ù
9	WXYZ9	wxyz9
0	Spazio o 0	Spazio o 0

## 21.5 ALFABETO TEDESCO

Tasto	Caratteri maiuscoli	Caratteri minuscoli
1	.,-?!\\@:##\$_/_1	.,-?!\\@:##\$_/_1

2	ABC2ÄÄ	abc2ää
3	DEF3É	def3é
4	GHI4	ghi4
5	JKL5	jkl5
6	MNO6Ö	mno6ö
7	PQRS7	pqrs7
8	TVU8Û	tuv8ü
9	WXYZ9	wxyz9
0	Spazio o 0	Spazio o 0

## 21.6 ALFABETO OLANDESE

Tasto	Caratteri maiuscoli	Caratteri minuscoli
1	., -? ! \ @ : # \$ / _ 1	., -? ! \ @ : # \$ / _ 1
2	ABC2ÇÄÄÄÄ	abc2çääää
3	DEF3ÉÉÉÉ	def3éééé
4	GHI4ÏÏÏ	ghi4ïïï
5	JKL5	jkl5
6	MNO6ÖÖÖÖ	mno6öööö
7	PQRS7	pqrs7ß
8	TUV8ÛÛÛÛ	tuv8üüüü
9	WXYZ9	wxyz9
0	Spazio o 0	Spazio o 0

## 21.7 MODALITÀ DI IMMISSIONE NUMERI

Quindi premere il tasto # per passare alla modalità di Immissione numeri. Premere quindi i tasti numerici corrispondenti.

## 21.8 MODALITÀ DI SELEZIONE DEI SIMBOLI

In qualsiasi modalità ci si trovi, è possibile premere il tasto \* per inserire i seguenti simboli.

Tasto	Lettere
*	, . ' ? ! " @ ¥ _ ^ { } \ [ ~ ]   # ¨ % & ( ) * + - / : ; < = > ¡ § ¿ ◀

Premere i tasti 2/4/6/8 per scorrere dall'alto verso il basso e da sinistra verso destra. Premere il tasto sinistro per inserire il simbolo.