



NAVIGON 70 Easy  
NAVIGON 70 Plus Live  
Manuale utente

Italiano



Febbraio 2011



Il simbolo del bidone della spazzatura con ruote sbarrato indica che nella Comunità Europea questo prodotto è soggetto a raccolta differenziata. Questo vale sia per il prodotto stesso che per ogni suo componente e accessorio contrassegnato dallo stesso simbolo. Questi prodotti non devono essere buttati nella spazzatura casalinga non differenziata.

## **Contatto**

NAVIGON AG  
Schottmüllerstraße 20A  
20251 Amburgo - Germania

I dati e le caratteristiche tecniche contenuti in questo manuale possono essere soggetti a variazioni senza preavviso. Nessuna parte di questa pubblicazione può essere riprodotta, archiviata con sistemi di recupero o trasmessa in qualsiasi forma o mezzo, sia elettronico, meccanico, fotografico o altro, senza il preventivo permesso scritto della ditta NAVIGON AG. Tutti i dati tecnici e i disegni sono protetti dalla legge per i diritti d'autore.

© 2011, NAVIGON AG

Tutti i diritti riservati.

# Sommario

<b>1</b>	<b>Introduzione</b> .....	<b>7</b>
1.1	Informazioni sul manuale .....	7
1.1.1	Convenzioni .....	7
1.1.2	Simboli .....	7
1.2	Indicazioni legali .....	7
1.2.1	Garanzia .....	7
1.2.2	Marchi depositati .....	8
1.3	Domande sul prodotto .....	8
<b>2</b>	<b>Prima di iniziare</b> .....	<b>8</b>
2.1	Contenuto del pacchetto .....	8
2.2	Manutenzione del dispositivo di navigazione .....	9
2.3	Importanti indicazioni di sicurezza .....	9
2.3.1	Indicazioni di sicurezza per la navigazione .....	9
2.3.2	Indicazioni di sicurezza per il dispositivo di navigazione .....	10
2.3.3	Indicazioni di sicurezza per il montaggio in auto .....	11
2.4	Mettere in funzione il sistema di navigazione .....	11
2.4.1	Carta SIM .....	11
2.4.2	Montaggio del sistema di navigazione nel veicolo .....	12
2.4.3	Memory-card .....	14
2.5	Attivare i servizi NAVIGON Live .....	15
2.6	Navigazione con il GPS .....	16
<b>3</b>	<b>Accendere il dispositivo di navigazione</b> .....	<b>16</b>
3.1	Manuale .....	18
3.2	Opzioni .....	18
<b>4</b>	<b>Usare il sistema di navigazione</b> .....	<b>19</b>
4.1	Informazioni .....	19
4.2	Tastiera software .....	22
4.2.1	Tasti speciali .....	23
4.2.2	Inserimento dati .....	24
4.3	Opzioni .....	25
4.4	Menu .....	25
<b>5</b>	<b>Navigazione</b> .....	<b>25</b>
5.1	Avviare il software di navigazione .....	25

5.2	Inserire una destinazione .....	27
5.2.1	Inserire il paese di destinazione .....	28
5.2.2	Inserire indirizzo di destinazione.....	28
5.2.3	Inserire coordinate .....	29
5.2.4	Destinazione speciale .....	31
5.2.5	Informazioni sulla destinazione .....	35
5.2.6	Favorite.....	36
5.2.7	Destinazioni recenti.....	36
5.2.8	Indirizzi importati: Da Outlook / da internet .....	37
5.2.9	Navigare verso casa .....	38
5.2.10	Scegliere una destinazione dalla mappa .....	38
5.2.11	Anteprima del tragitto .....	39
5.3	Amministrazione delle destinazioni .....	41
5.3.1	Salvare una destinazione .....	41
5.3.2	Cancellare una destinazione dalla lista delle Favorite.....	41
5.3.3	Definire l'indirizzo di casa .....	41
5.3.4	Modificare l'indirizzo di casa.....	43
5.4	Tracce e tragitto con tappe .....	43
5.4.1	Indicare il punto di partenza .....	43
5.4.2	Inserire delle tappe.....	44
5.4.3	Modificare le tappe.....	44
5.4.4	Amministrare i tragitti.....	45
5.4.5	Caricare un tragitto o una traccia.....	45
5.4.6	Calcolare e visualizzare un tragitto.....	46
5.4.7	Simulare il tragitto .....	46
5.4.8	Anteprima del tragitto .....	47
<b>6</b>	<b>Opzioni.....</b>	<b>49</b>
<b>7</b>	<b>Usare la mappa .....</b>	<b>52</b>
7.1	Scelta della mappa .....	52
7.2	Barra tasti .....	52
7.2.1	Barra tasti statica .....	52
7.2.2	Barra tasti dinamica .....	53
7.3	Sensore d'avvicinamento (solo NAVIGON 70 Plus Live) .....	54
7.3.1	Configurazione del sensore di avvicinamento.....	55
7.4	Mappa nel modo Standard.....	55
7.5	Mappa nel modo Anteprima del tragitto.....	56
7.6	Mappa nel modo Navigazione.....	58
7.6.1	Navigazione nella modalità Veicolo .....	58
7.6.2	Navigazione nella modalità Pedone .....	63
7.6.3	Navigazione nella modalità Traccia .....	65
7.6.4	Navigazione nella modalità Offroad .....	65
7.6.5	Opzioni della mappa nel modo Navigazione .....	66
7.6.6	Chiudere la Navigazione .....	66

7.7	Mappa nel modo Cerca destinazione .....	66
7.7.1	Usò del modo Cerca destinazione .....	67
<b>8</b>	<b>Funzioni utili.....</b>	<b>68</b>
8.1	Profili di tragitto .....	68
8.1.1	Impostazione dei profili di tragitto .....	69
8.1.2	Profili base NAVIGON.....	69
8.1.3	Creare un nuovo profilo di tragitto .....	70
8.1.4	Scegliere un profilo di tragitto .....	70
8.1.5	Gestire i profili di tragitto.....	70
8.2	MyPOIs: Proprie destinazioni speciali .....	72
8.2.1	Creare le proprie destinazioni.....	72
8.2.2	Icòne per le proprie destinazioni.....	73
8.2.3	POI-Import: Trasferire le proprie destinazioni speciali sul dispositivo di navigazione.....	74
8.3	Screenshot .....	74
8.3.1	Abilitare screenshot.....	74
8.3.2	Creare degli screenshot .....	74
8.4	Tracce .....	74
8.5	Parcheggiare nelle vicinanze della destinazione .....	75
8.6	Nei dintorni .....	77
8.7	MyBest POI: POI sul tragitto .....	78
8.7.1	Visualizzare le destinazioni speciali sul tragitto .....	78
8.7.2	Navigare verso una delle destinazioni .....	79
8.7.3	Impostare le categorie.....	80
8.8	NAVIGON Sightseeing (solo NAVIGON 70 Plus Live).....	80
8.9	Tour Sightseeing (solo NAVIGON 70 Plus Live).....	82
8.10	Servizio emergenze .....	83
8.11	Stato GPS, salvare la posizione attuale .....	84
8.12	Blocco.....	85
8.13	Descrizione del tragitto .....	85
8.14	TMC (Indicazioni sul traffico).....	87
8.14.1	Anteprima del tragitto TMC.....	87
8.14.2	Visualizzare le segnalazioni sul traffico .....	89
8.14.3	Mostrare i dettagli delle singole segnalazioni.....	90
8.14.4	Impostazioni TMC .....	90
8.15	Diario di bordo .....	91
<b>9</b>	<b>NAVIGON Live (solo NAVIGON 70 Plus Live) .....</b>	<b>92</b>
9.1.1	Costo .....	93

9.2	Utilizzare i servizi NAVIGON Live .....	93
9.2.1	Meteo.....	93
9.2.2	Parcheggio.....	95
9.2.3	Google Local Search.....	95
9.2.4	Indicazioni sul traffico.....	97
9.3	Configurare i servizi NAVIGON Live.....	97
9.4	Mostra lo stato .....	98
<b>10</b>	<b>Configurare il sistema di navigazione.....</b>	<b>98</b>
<b>11</b>	<b>Appendice.....</b>	<b>100</b>
11.1	Dati tecnici del dispositivo di navigazione.....	100
11.2	NAVIGON – Norme di licenza.....	101
11.3	Dichiarazione di conformità.....	105
<b>12</b>	<b>Risoluzione problemi.....</b>	<b>105</b>
<b>13</b>	<b>Indice analitico.....</b>	<b>109</b>

# 1 Introduzione

## 1.1 Informazioni sul manuale

### 1.1.1 Convenzioni

Per garantire una migliore leggibilità e chiarezza vengono usati nel manuale i seguenti tipi di scrittura:

<b>Grassetto e corsivo:</b>	Nomi di prodotti.
<b>MAIUSCOLO:</b>	Nomi di finestre e finestre di dialogo.
<b>Grassetto:</b>	Evidenzia parti importanti del testo.
<u>Sottolineato:</u>	Nomi di tasti, caselle ed altri elementi dell'interfaccia utente.
<u>Sottolineato e corsivo:</u>	Nome di comandi del dispositivo di navigazione.

### 1.1.2 Simboli

I seguenti simboli indicano particolari parti del testo:



Suggerimenti ed indicazioni che facilitano l'uso del software



Approfondimenti e chiarimenti



Indicazioni di pericolo

## 1.2 Indicazioni legali

### 1.2.1 Garanzia

Il contenuto della documentazione e del software possono essere cambiati senza preavviso. La NAVIGON AG declina ogni responsabilità per l'esattezza del contenuto del manuale e per danni che si verificano dal suo utilizzo.

Ringraziamo chiunque segnali errori o dia suggerimenti per il miglioramento dei nostri prodotti, permettendoci di offrire ai nostri clienti prodotti sempre più soddisfacenti.

## 1.2.2 Marchi depositati

Tutti i marchi depositati e di fabbrica nominati in questo manuale sottostanno, senza limitazioni, alle norme internazionali per i marchi depositati e appartengono ai rispettivi proprietari. Tutti i marchi, nomi commerciali o d'aziende nominati in questo manuale sono o possono essere marchi registrati o nomi commerciali e quindi di proprietà di un'azienda. Tutti i diritti, che non sono esplicitamente concordati, sono riservati.

In caso di mancanza del rispettivo contrassegno per i nomi commerciali e per i marchi nominati in questo manuale non si deve presupporre che i marchi non siano depositati o liberi da diritti di terzi.

- ▶ Microsoft, Outlook, Excel, Windows e ActiveSync sono marchi della Microsoft Corporation.
- ▶ NAVIGON è un marchio depositato della NAVIGON AG.

## 1.3 Domande sul prodotto

Avete domande sul vostro prodotto? Visitate il nostro sito internet [www.navigon.com](http://www.navigon.com) e cliccate su "Assistenza clienti". Troverete un'area con le domande ricorrenti (Centro FAQ) e scoprirete come contattarci telefonicamente o tramite e-mail.

## 2 Prima di iniziare

### 2.1 Contenuto del pacchetto

Si prega di controllare la completezza del prodotto fornito. Rivolgetevi immediatamente al rivenditore dal quale È stato acquistato il prodotto nel caso in cui la confezione non sia completa di tutte le sue parti.

Nel prodotto che avete acquistato sono contenuti:

- ▶ Dispositivo di navigazione
- ▶ Supporto per auto di design
- ▶ Cavo d'alimentazione per auto (trasformatore da 10-24V per accendisigari) con antenna TMC integrata
- ▶ cavo USB
- ▶ Istruzioni d'installazione illustrate
- ▶ Solo **NAVIGON 70 Plus Live**:
  - ▶ Porta carta SIM. Il portacarta è incollato in un pieghevole e può essere staccato in modo semplice. La carta SIM è già stata staccata.
  - ▶ Carta SIM (già inserita nel dispositivo di navigazione)





**Attenzione:** Si prega di conservare con cura il porta carta SIM! Questo è necessario per ricavarne i dati riportati nel caso vi servisse aiuto dal centro assistenza **NAVIGON**.

## 2.2 Manutenzione del dispositivo di navigazione

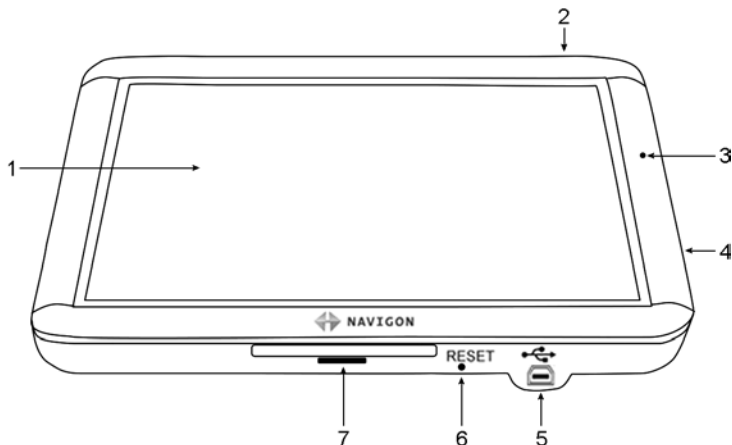

- |   |   |   |
|---|---|---|
| 1 |   | Touchscreen                                 |
| 2 |  | <u>On/Off</u>                               |
| 3 |   | Microfono                                   |
| 4 |  | Slot per memory-card microSD                |
| 5 |  | presa Mini-USB per cavo USB / trasformatore |
| 6 | RESET   | Reset                                       |
| 7 |   | LED   |

## 2.3 Importanti indicazioni di sicurezza

Vi preghiamo, nel vostro interesse, di leggere attentamente le seguenti avvertenze e indicazioni di sicurezza prima di utilizzare il sistema di navigazione.

### 2.3.1 Indicazioni di sicurezza per la navigazione

L'utilizzo del sistema di navigazione avviene a proprio rischio.



**Importante!** Non metter mano al sistema di navigazione durante la guida per proteggere se stessi e gli altri da eventuali incidenti!

---



**Importante!** Guardate il display solamente se siete in una situazione sicura!

---



**Importante!** La segnaletica ed il tracciato stradale hanno una priorità maggiore rispetto alle indicazioni date dal sistema di navigazione.

---



**Importante!** Seguite le indicazioni del sistema di navigazione solo se queste non contraddicono la segnaletica e le norme stradali e la situazione lo permette! Il sistema di navigazione vi condurrà fino a destinazione anche se doveste essere costretti a deviare dal percorso indicato.

---



**Importante!** Controllate sempre prima di partire che il supporto si fissato bene ed in posizione corretta.

---

### 2.3.2 Indicazioni di sicurezza per il dispositivo di navigazione

---



**Importante!** Proteggete l'apparecchio dal bagnato. Non è resistente all'acqua né impermeabile.

---



**Importante!** Non aprite in nessun caso la carcassa del dispositivo.

---



**Importante!** Non esponete il dispositivo di navigazione a forti fonti di calore o freddo eccessivo. Ne potrebbe essere danneggiato o essere compromessa la sua funzionalità. (Vedere "Dati tecnici", pagina 100)

---



**Importante!** Non togliere mai lo spinotto dalla presa tirandolo dal cavo, in questo modo si potrebbe danneggiare in modo grave o distruggere il dispositivo.

---



**Importante!** Non sottoponete il sistema di navigazione a forti sbalzi di temperatura. Questi possono provocare la formazione di condensa.

---



**Attenzione:** Non piegate o pizzicate il cavo. Fate inoltre attenzione che non venga urtato da oggetti con spigoli vivi che potrebbero danneggiarlo.

---



**Attenzione:** Create un backup dei dati contenuti nella memory-card interna al sistema di navigazione.

Potete farlo comodamente usando il software **NAVIGON Fresh** che potete scaricare gratuitamente dal sito internet [www.navigon.com/fresh](http://www.navigon.com/fresh).

---

## 2.3.3 Indicazioni di sicurezza per il montaggio in auto



**Importante!** Fissate il supporto in modo tale che il dispositivo per la navigazione sia ben visibile ed utilizzabile dal guidatore. La visuale del guidatore sulla strada non deve però essere compromessa!



**Importante!** Non fissate il supporto nel raggio d'azione degli airbag.



**Importante!** Non fissate il supporto troppo vicino al volante e ad altri comandi per evitare che venga compromesso l'utilizzo del veicolo.



**Importante!** Durante il montaggio del supporto assicuratevi che questo non rappresenti un pericolo neanche in caso d'incidente.



**Importante!** Non posizionate il cavo nelle dirette vicinanze di dispositivi rilevanti per la sicurezza e della rete di alimentazione.



**Importante!** Controllate sempre prima di partire che il supporto si fissato bene ed in posizione corretta. La tenuta della ventosa può diminuire nel tempo.



**Importante!** Dopo l'installazione controllate tutte le apparecchiature rilevanti per la sicurezza all'interno del veicolo.



**Importante!** Il cavo per auto può essere collegato solamente a prese per accendisigari con una tensione di 10-24V.



**Importante!** Estrarre il cavo d'alimentazione per auto dall'accendisigari se si abbandona il veicolo. Il trasformatore integrato consuma sempre una piccola quantità di corrente e potrebbe scaricare la batteria del veicolo.

## 2.4 Mettere in funzione il sistema di navigazione

### 2.4.1 Carta SIM



Questo capitolo vi riguarda solamente se il vostro dispositivo di navigazione è un **NAVIGON 70 Plus Live**.

La carta SIM viene inserita sul retro sotto la copertura al centro del dispositivo.

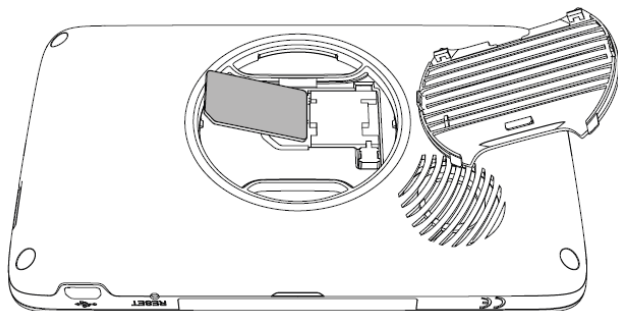

1. Spegnete il dispositivo di navigazione.
2. Passate con l'unghia nella feritoia sulla parte superiore del coperchio.
3. Scostate la copertura dal dispositivo.
4. Staccate la carta SIM dal portacarta. Il porta carta è incollato all'interno del pieghevole e può essere staccato velocemente.
5. Inserite la carta SIM come indicato in figura.
6. Inserite per primi i due denti del coperchio.
7. Premete poi la parte superiore del coperchio in modo che i due dentini si incastrino.
8. Premete il coperchio con decisione al dispositivo fino ad farlo innestare su tutti i lati.

Per togliere la carta SIM si proceda in modo analogo a questa descrizione.



**Attenzione:** Se il coperchio non è chiuso correttamente la connessione con il server NAVIGON può non essere effettuata. In tal caso i servizi **NAVIGON Live** non sarebbero disponibili.

---

#### 2.4.2 Montaggio del sistema di navigazione nel veicolo

---



**Importante!** Osservate assolutamente tutte le indicazioni di sicurezza del capitolo "Importanti indicazioni di sicurezza" a pagina 9.

---

### Fissare il supporto

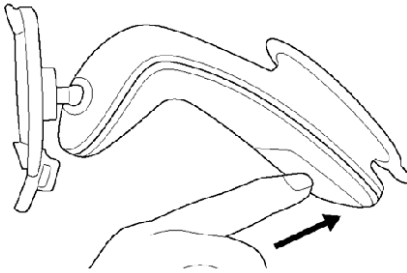

1. Pulite la ventosa e l'area del lunotto sulla quale volete applicare il supporto. Entrambe devono essere asciutte ed esenti da sporco e grasso.
2. Aprite la leva della ventosa del supporto il più possibile.
3. Appoggiate il supporto con la ventosa al parabrezza.
4. Premete la leva in direzione del parabrezza.

### Inserire il dispositivo di navigazione nel supporto

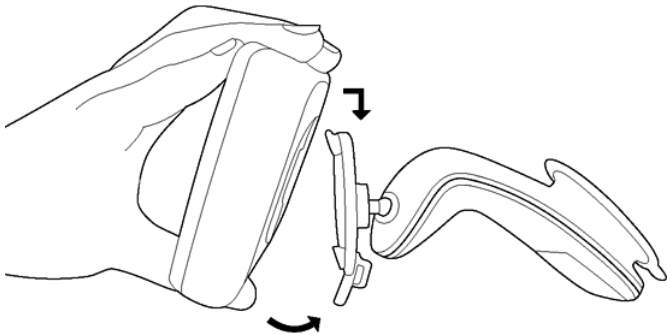

Sul retro del dispositivo di navigazione vedrete un cerchio con due rientranze.

1. Inserite il dispositivo di navigazione con la rientranza superiore nel nasello superiore del supporto. (Vedere figura)
2. Spingete il dispositivo contro il supporto fino a sentire l'innesto del sistema di fissaggio.

### Alimentare con corrente il dispositivo di navigazione

Assieme al dispositivo di navigazione viene fornito anche un cavo d'alimentazione per l'auto con il quale è possibile collegare il dispositivo di navigazione all'accendisigari dell'auto alimentando così il dispositivo.



**Attenzione:** Utilizzate solamente il cavo di alimentazione fornito con il dispositivo di navigazione o di uno stesso modello di NAVIGON! Utilizzando un altro cavo di alimentazione i servizi **NAVIGON Live** potrebbero non essere disponibili.

- ▶ Inserite il cavo alla presa dell'accendisigari del veicolo ed alla presa Mini-USB del sistema di navigazione.

Durante il caricamento il LED posto nella parte inferiore del dispositivo di navigazione s'illumina in arancione.

Appena l'accumulatore sarà completamente carico il LED sarà illuminato in verde.



**Importante!** Il cavo per auto può essere collegato solamente a prese per accendisigari con una tensione di 10-24V.



**Attenzione:** inserite gli spinotti USB nelle relative prese!



**Importante!** Osservate assolutamente tutte le indicazioni di sicurezza del capitolo "Importanti indicazioni di sicurezza" a pagina 9.



**Attenzione:** Il tempo di caricamento di un accumulatore completamente scarico è di circa 3 ore.

L'autonomia con un accumulatore completamente carico può raggiungere le 3 ore in base alla configurazione del dispositivo.

---

## Antenna TMC

Il dispositivo di navigazione dispone di un ricevitore TMC integrato. L'antenna TMC è integrata nel cavo d'alimentazione per auto. Appena il cavo auto sarà inserito nel dispositivo, questo potrà ricevere le attuali informazioni sul traffico. In caso di necessità il tragitto può essere modificato automaticamente, ad esempio per evitare una coda.

### 2.4.3 Memory-card

Non è necessaria una memory-card per l'uso del sistema di navigazione dato che tutti i dati indispensabili per la navigazione sono memorizzati nella memoria interna del dispositivo.

Collegando tramite un cavo USB il dispositivo di navigazione al vostro computer la memoria interna verrà riconosciuta come volume 'NAVIGON'. Il drive per la memory-card viene riconosciuto come volume 'NAVIGON SD'.

Backup, update, e aggiornamenti delle mappe possono essere effettuati comodamente con **NAVIGON Fresh** che si trova sul DVD allegato o può essere scaricato gratuitamente dal sito internet [www.navigon.com/fresh](http://www.navigon.com/fresh).

Se acquistate ulteriori mappe ma nella memoria interna del dispositivo non c'è abbastanza memoria libera potete salvare queste mappe anche in una memory-card esterna. Il sistema di navigazione può utilizzare mappe da entrambe le unità di memoria.

## 2.5 Attivare i servizi NAVIGON Live



Questo capitolo vi riguarda solamente se il vostro dispositivo di navigazione è un **NAVIGON 70 Plus Live**.

Prima del primo utilizzo dei servizi **NAVIGON Live** questi devono venire attivati. (Vedere "Costo", pagina 93)

Avete inserito la carta SIM.

Avete il pieghevole con il codice d'attivazione che si trovava nel pacchetto del modulo **NAVIGON Live**.

1. Accendete il dispositivo di navigazione.

La finestra **NAVIGAZIONE** si aprirà.

2. Premete su  (**NAVIGON Live**).

Vi verrà chiesto se volete attivare i servizi **NAVIGON Live**.

3. Premete su Sì.
4. Inserite il codice d'attivazione.
5. Premete su Attivare.

I servizi **NAVIGON Live** sono ora attivi.

6. Premete su OK.

Compare la seguente indicazione: "Trasferite i così detti 'Floating Car Data' a NAVIGON. La valutazione di questi dati aiuta a calcolare in modo più preciso di tempi di percorrenza, a riconoscere più velocemente le code e a trovare in modo più affidabile deviazioni. I dati non lasciano traccia dei vostri dati personali. Se non dovete essere d'accordo impostate il valore di 'Migliorare riconoscimento code' su 'No'."

7. Premete su OK.

La finestra **NAVIGAZIONE** verrà aperta. Da qui potete accedere a tutte le funzioni del vostro dispositivo di navigazione e a tutti i servizi **NAVIGON Live** disponibili.



**Attenzione:** Anche dopo l'attivazione i servizi **NAVIGON Live** locali funzionano solamente se il dispositivo di navigazione riceve i segnali GPS e può determinare la posizione.

## 2.6 Navigazione con il GPS

Il GPS si basa su almeno 24 satelliti in orbita intorno alla terra che trasmettono continuamente la loro posizione e il loro orario. Il ricevitore GPS riceve questi dati di posizione ed orario dai diversi satelliti e calcola quindi la propria posizione geografica.

Per una determinazione della posizione sufficientemente esatta è necessaria la ricezione di almeno tre satelliti. Con la ricezione di quattro o più satelliti può essere determinata anche l'altezza sul livello del mare. La determinazione della posizione avviene con una precisione di tre metri.

Una volta che il sistema di navigazione ha determinato la vostra posizione, questa può essere utilizzata come punto di partenza per il calcolo di un tragitto.

Le mappe del vostro dispositivo di navigazione contengono le coordinate geografiche di tutte le destinazioni speciali, le vie e le città memorizzate. Il dispositivo per la navigazione è quindi in grado di calcolare un percorso da una posizione di partenza ad una destinazione.

Il calcolo della posizione attuale e la sua rappresentazione sulla mappa avvengono circa una volta al secondo. In questo modo potete seguire sulla mappa il vostro spostamento.

## 3 Accendere il dispositivo di navigazione

- ▶ Tenete premuto il tasto  (On/Off) fino allo spegnimento del dispositivo.

La finestra **NAVIGAZIONE** si aprirà.

Accendendo per la prima volta il sistema di navigazione verrà chiesto di impostare i seguenti parametri:

- ▶ la lingua nella quale volete utilizzare il software
- ▶ l'unità di misura per l'indicazione della distanza
- ▶ il formato di visualizzazione dell'ora
- ▶ il formato del datario



**Attenzione:** Avviando per la prima volta il programma di navigazione si aprirà la finestra d'impostazione **MODO DEMO**.

---

La modalità demo serve solo per la presentazione del prodotto nel caso di mancanza di segnale GPS.

Mentre è attiva la modalità demo non sarà possibile effettuare una navigazione! Nella modalità demo verrà simulata una navigazione fino al centro della località indicata.



- ▶ Assicuratevi che l'impostazione **Avviare in modo demo** sia su **No**. Premete eventualmente il tasto  (**Modificare**), per modificare l'impostazione da **Sì** a **No**.
- ▶ Premete su **OK**.



**Attenzione:** Per informazioni sulla disattivazione della modalità demo si veda "Risoluzione problemi", paragrafo "Ho attivato inavvertitamente la modalità dimostrativa", pagina 106.

**Attenzione:** In caso di inutilizzo prolungato della batteria potrebbe essere completamente scarica.



Collegando il dispositivo di navigazione al cavo auto fornito, anche se l'accumulatore fosse completamente scarico, si potrà accenderlo subito. Utilizzando un altro cavo o collegando il dispositivo al PC potrebbe essere necessario attendere alcuni minuti prima di poter accendere il dispositivo.

Carica batterie ed altri accessori possono essere acquistati dal NAVIGON online-shop sul sito [www.navigon.com](http://www.navigon.com) o presso rivenditori specializzati.

## Mettere in standby il dispositivo di navigazione

- ▶ Premete brevemente il tasto  (**On/Off**) (max. 1 secondo).  
Verrà visualizzato un messaggio che avvisa del passaggio del dispositivo allo stato di standby entro pochi secondi.
- ▶ Attendete fino a che il dispositivo passa allo stato di standby oppure premete il tasto **Standby**.

### Standby automatico

Potete configurare il sistema di navigazione in modo che passi automaticamente in standby se non viene utilizzato.

- ▶ Premete nella finestra **NAVIGAZIONE** su **Opzioni** > **Impostazioni** > **Generale** > **Standby automatico**.
- ▶ Indicate dopo quanto tempo il dispositivo deve andare in standby (**Mai**, **Dopo 10 min.**, **Dopo 20 min.**, **Dopo 30 min.**).
- ▶ Scegliete **Senza corrente**, per mettere in standby il dispositivo nel caso in cui l'alimentazione esterna venga interrotta. Appena l'alimentazione esterna verrà ripristinata il dispositivo si riattiverà.

## Spegnere il dispositivo di navigazione

- ▶ Premete il tasto  (**On/Off**) fino a che il dispositivo si spegne (circa 10 secondi)  
- oppure -

1. Premete brevemente il tasto  (On/Off) (max. 1 secondo).  
Verrà visualizzato un messaggio che avvisa del passaggio del dispositivo allo stato di standby entro pochi secondi.
2. Premete su Spegnere.



**Attenzione:** Mettendo in standby il dispositivo di navigazione questo si avvierà in modo rapido alla prossima accensione e si riaprirà la stessa finestra che era aperta prima dello spegnimento. Anche se in standby il dispositivo continua però a consumare una piccola quantità di energia elettrica. In base allo stato dell'accumulatore, questo può scaricarsi in alcuni giorni o settimane.

Se il dispositivo viene spento non consuma energia. Può durare alcuni mesi prima che l'accumulatore si scarichi. La riaccensione causa un nuovo avvio del dispositivo che può richiedere un certo tempo (circa 30 secondi). Le vostre impostazioni e destinazioni memorizzate verranno mantenute.



---



## 3.1 Manuale

Sul dispositivo di navigazione è memorizzato un estratto del presente manuale contenente la descrizione delle principali funzioni del software di navigazione.

Come aprire il manuale:

1. Premere, nella finestra **NAVIGAZIONE** su Opzioni > Manuale.  
La finestra **SOMMARIO** si aprirà.
2. Premere sul nome del capitolo che si vuole leggere.  
Il contenuto del capitolo verrà visualizzato.

Con i tasti  (Su) e  (Giù) potete spostare la visualizzazione verso l'alto o verso il basso di una pagina.

Con i tasti  (A sinistra) e  (A destra) potete aprire il capitolo precedente o successivo.

- ▶ Premete il tasto Sommario, per aprire la finestra Sommario.
- ▶ Premete il tasto  (Chiudi) per chiudere il manuale.  
La finestra **NAVIGAZIONE** verrà aperta.

## 3.2 Opzioni

In alcune finestre ci sono opzioni tramite le quali è possibile raggiungere altre funzioni.



Per una descrizione di tutte le opzioni disponibili si veda il capitolo "Opzioni" a pagina 49.

## 4 Usare il sistema di navigazione

### 4.1 Informazioni

Sul lato superiore di molte finestre si trovano diversi simboli che indicano diverse informazioni.

#### GPS

Il simbolo **GPS** può indicare i seguenti stati di ricezione del GPS:

**Nessun GPS** (Senza simbolo): Il ricevitore GPS integrato non è pronto all'uso. Se questo problema dovesse persistere si prega di contattare il centro di assistenza. (Vedere "Domande sul prodotto", pagina 8)



**Nessun segnale:** Vengono ricevuti i dati da meno di tre satelliti. La posizione non può essere determinata.



**GPS pronto:** Ricezione dei dati di almeno tre satelliti. La posizione può essere determinata.



Per informazioni dettagliate sullo stato del GPS si veda il capitolo "Stato GPS, salvare la posizione attuale" a pagina 84.

#### Bussola

Il simbolo **Bussola** indica in quale direzione vi state muovendo. Può indicare i seguenti punti cardinali: N, NE, E, SE, S, SO, O, NO.

#### Traccia

Il simbolo ● (**Registrazione traccia**) indica che sta venendo registrata una traccia.



Per informazioni dettagliate sulle tracce si veda il capitolo "Tracce" a pagina 74.

## Energia

Il simbolo **Energia** può indicare i seguenti stati dell'accumulatore interno:



Il dispositivo è alimentato esternamente. La batteria è completamente carica.

- oppure -

L'accumulatore non può essere caricato perché la sua temperatura è troppo alta o troppo bassa.



Il dispositivo è alimentato esternamente. La batteria viene ricaricata.



Il dispositivo è alimentato dalla batteria interna. La batteria è sufficientemente carica.



Il dispositivo è alimentato dalla batteria interna. Lo stato di carica della batteria è basso.

## NAVIGON Live Services



Questo paragrafo vi riguarda solamente se il vostro dispositivo di navigazione è un **NAVIGON 70 Plus Live**.

Il simbolo NAVIGON Live Services indica la disponibilità dei servizi **NAVIGON Live**. Può indicare i seguenti stati:

(Senza simbolo) **Nessun servizio NAVIGON Live**: I servizi **NAVIGON Live** sono disattivati. (Vedere "Configurare i servizi NAVIGON Live", pagina 97)



(rosso) **Connessione in corso**: Il collegamento al server **NAVIGON Live** non è ancora avvenuto. Questo può avere le seguenti cause:

- ▶ Il collegamento alla linea mobile è stato interrotto.
- ▶ Il server **NAVIGON Live** non risponde.



(grigio chiaro) **Servizi NAVIGON Live pronti**: Il collegamento al server **NAVIGON Live** è avvenuto. I servizi **NAVIGON Live** sono disponibili.

## Indicazioni sul traffico

### TMC

Il sistema di navigazione ha un ricevitore TMC integrato che riceve le attuali segnalazioni sul traffico. Così il sistema di navigazione in caso di necessità può modificare dinamicamente il tragitto, ad esempio per evitare una coda.



**Attenzione:** Questa funzione può essere utilizzata solamente se nel paese in cui si sta viaggiando vengono trasmesse segnalazioni riguardanti il traffico tramite TMC. Questo servizio non è disponibile in tutti i paesi.

Il simbolo **TMC** può indicare i seguenti stati della ricezione del TMC:



**Ricerca trasmittente** (in rosso): Il ricevitore TMC è pronto ma non trova alcuna stazione che trasmetta segnali TMC. Non ci sono segnalazioni sul traffico.



**Ricerca trasmittente**: Il ricevitore TMC è pronto ma non trova alcuna stazione che trasmetta segnali TMC. Ci sono però segnalazioni sul traffico. Questo può accadere ad esempio se si sta attraversando un tunnel.



**TMC pronto** (in grigio): Le indicazioni sul traffico possono essere ricevute.



**Attenzione:** L'antenna TMC è integrata nel cavo auto. Il simbolo **Ricerca trasmittente** apparirà anche quando il cavo auto non è collegato al dispositivo di navigazione.



Per una descrizione approfondita della funzionalità TMC si veda il capitolo "TMC (Indicazioni sul traffico)" a pagina 87.

### Traffic Live



Questo paragrafo vi riguarda solamente se il vostro dispositivo di navigazione è un **NAVIGON 70 Plus Live**.

Potete reperire le informazioni sul traffico dai servizi **NAVIGON Live** (Traffic Live) oppure dalle emittenti radio (TMC). (Vedere "Configurare i servizi NAVIGON Live", pagina 97)

Il simbolo Traffic Live compare quando scaricate informazioni sul traffico dai servizi **NAVIGON Live**.

Il simbolo Traffic Live può rappresentare i seguenti stati di ricezione di segnalazioni:



(rosso) **Connessione in corso:** L'ultimo tentativo di reperire informazioni dal server **NAVIGON Live** è fallito. Questo può accadere ad esempio se si sta attraversando un tunnel. Potrebbero però essere presenti segnalazioni reperite in precedenza.



(grigio chiaro) **Traffic Live pronto:** Le informazioni sul traffico sono state reperite. Le segnalazioni presenti sono attuali.

## Mute

Il simbolo Mute può indicare i seguenti stati:

**Senza simbolo:** Il programma di navigazione non è impostato su mute.



**Mute:** Il programma di navigazione è impostato su mute. Se state navigando non sentirete le indicazioni vocali.



**Attenzione:** Questo simbolo indica solamente il mute del software di navigazione. Non ha niente a che vedere con il volume del viva voce

---

## Diario di bordo

Il simbolo Diario di bordo può indicare i seguenti stati:

**Senza simbolo:** Il diario di bordo è disattivato. I tragitti non verranno registrati.



**Diario di bordo:** Il diario di bordo è disattivato. Prima di ogni navigazione vi sarà chiesto di completare le informazioni necessarie per il diario di bordo (motivo, stato dei km, ...). Potete comunque evitare la registrazione del tragitto.

## 4.2 Tastiera software

Nel momento in cui sia necessario inserire dei caratteri, apparirà sullo schermo una tastiera software.

Per l'inserimento dei dati tramite tastiera software è possibile utilizzare le dita. Possono essere inserite solamente lettere maiuscole.

Per l'inserimento del nome di strade o località, non è necessario usare caratteri particolari o diacritici. Il sistema di navigazione completerà questi simboli per voi automaticamente. Per cercare la città "Bärnau", ad esempio, si digiti semplicemente "BARNAU". I caratteri particolari possono comunque essere utili per assegnare i nomi ai tragitti o alle tappe che si vogliono salvare.

## 4.2.1 Tasti speciali

 inserisce uno spazio vuoto.

 cancella il carattere che precede il cursore.

 apre la tastiera numerica.

### Tastiera latina, cirillica e greca

 apre la tastiera latina.

**Attenzione:** Il layout per la tastiera alfabetica latina può essere configurato.



- ▶ Premete nella finestra **NAVIGAZIONE** su Opzioni > Impostazioni > Generale > Layout della tastiera (Caratteri latini).
- ▶ Indicate quale layout volete utilizzare (QWERTZ, QWERTY, ABCDEF, AZERTY).

 apre la tastiera cirillica.

 apre la tastiera greca.

Per l'inserimento di indirizzi o nomi di destinazioni speciali si apre automaticamente la tastiera per la scrittura del rispettivo paese.

Per memorizzare una destinazione nelle favorite oppure per indicare un paese o una categoria di destinazioni speciali si apre automaticamente la tastiera per la lingua impostata per l'interfaccia utente.

È possibile passare dalla tastiera cirillica o greca a quella latina. Molti indirizzi possono essere inseriti traslitterati o nella lingua dell'interfaccia utente.

Esempio: La lingua dell'interfaccia utente è l'italiano. Volete navigare verso Mosca. Avete le seguenti possibilità:

- ▶ "Москва" (cirillico)
- ▶ "Moskva" (traslitterazione)
- ▶ "Moskau" (tedesco)



**Attenzione:** Nomi di città o vie possono essere inseriti nella lingua dell'interfaccia utente solo se sono contenuti così nella banca dati della mappa.



**Attenzione:** Sono sempre disponibili un massimo di 2 tastiere.

### Dieresi, accenti, altre lettere

Per ogni ulteriore scrittura è disponibile un'altra tastiera con simboli e caratteri speciali.



apre la tastiera con caratteri speciali latini.



apre la tastiera con caratteri speciali cirillici.



apre la tastiera con caratteri speciali greci.

Appena verrà inserito un simbolo comparirà nuovamente la tastiera alfabetica.

### 4.2.2 Inserimento dati

Spesso sono disponibili delle liste dalle quali è possibile scegliere una voce. Questo avviene, ad esempio, inserendo il nome di una città.



Appena verrà inserita la prima lettera del nome, apparirà la città più grande del paese indicato il cui nome inizia con la lettera inserita.

Inserendo altre lettere appare, dopo ogni inserimento, la prima città il cui nome inizia con la sequenza di lettere fino ad ora inserite.

- ▶ Quando viene visualizzata la città giusta premete  (OK) per chiudere la selezione del luogo.

Potete aprire in ogni momento una lista che contiene tutte le città il cui nome inizia con le lettere fino ad ora inserite o che contengono questa sequenza nel loro nome. Più lettere vengono inserite e più breve è la lista.

- ▶ Premete  (Apri lista) per visualizzare questa lista.

Con i tasti  (Su) e  (Giù) potete muovervi all'interno della lista.

- ▶ Premete su una voce della lista per sceglierla.  
Appena verrà scelta una voce la lista si chiuderà automaticamente. La scelta della località è così conclusa.
- ▶ Premete  (Chiudi lista) per chiudere la lista senza effettuare una scelta.



**Attenzione:** La lista si aprirà automaticamente appena questa conterrà solo 4 voci o meno.

---



## 4.3 Opzioni

In alcune finestre ci sono opzioni tramite le quali è possibile raggiungere altre funzioni.



Per una descrizione di tutte le opzioni disponibili si veda il capitolo "Opzioni" a pagina 49.

## 4.4 Menu

Alcuni tasti contengono un menu che si apre toccandolo.

- ▶ Selezionate una determinata voce di un menu per eseguire la funzione relativa.

Se volete chiudere un menu senza eseguire nessuna funzione, premete nuovamente il tasto con il quale avete aperto il menu.

# 5 Navigazione

L'utilizzo del sistema di navigazione avviene a proprio rischio.



**Importante!** Osservate assolutamente tutte le indicazioni di sicurezza del capitolo "Importanti indicazioni di sicurezza" a pagina 9.

### Ricezione GPS disturbata

Se la ricezione del segnale GPS fosse disturbata (perché ad esempio vi trovate in una galleria) la navigazione verrà continuata. Il sistema di navigazione calcola la posizione supposta dai dati di tragitto e dal comportamento di guida fino a quel momento. Appena il segnale GPS verrà nuovamente ricevuto la navigazione continuerà con i dati GPS reali.

### Raggiungimento della destinazione

Una volta raggiunta la destinazione inserita verrete avvisati.

Sulla mappa verrà mostrata solamente la vostra posizione attuale (freccia arancione) e la bandierina di destinazione.

## 5.1 Avviare il software di navigazione

Avete acceso il dispositivo di navigazione.

Comparirà il seguente avviso:

"Si prega di ricordare che il codice stradale ha una priorità maggiore rispetto alle indicazioni del sistema di navigazione. Non inserite dati nel dispositivo durante la guida."

- ▶ Una volta letto e capito completamente il testo premete il tasto **OK**.

Se non volete accettare il contenuto dell'avviso, premete il tasto **Interrompere** per chiudere il software.

La finestra **NAVIGAZIONE** verrà aperta. Da lì è possibile accedere a tutte le funzioni del programma di navigazione.

## Inizializzazione del ricevitore GPS

---



**Attenzione:** Generalmente è necessaria la "visuale" libera verso i satelliti per garantire una buona ricezione dei dati GPS necessari. Tunnel, passaggi stretti fra delle costruzioni o riflessione sulle facciate delle case possono ridurre molto la ricezione del segnale GPS o renderla del tutto impossibile. Se il ricevitore GPS si trova in un veicolo il cui parabrezza è trattato con vapori metallici, o i caso di parabrezza con riscaldamento interno può essere limitata la ricezione del segnale GPS.

L'inizializzazione del ricevitore GPS comincerà al momento dell'accensione del dispositivo di navigazione.

La prima inizializzazione del ricevitore GPS integrato inizierà dopo il primo avvio del programma di navigazione. Tale procedura può durare fino a 5 minuti.

Per ogni accensione successiva del ricevitore, la ricezione comincerà entro qualche istante.

Se il dispositivo per la navigazione non viene acceso per un lasso di tempo superiore ad una settimana, la prossima inizializzazione può durare fino a 5 minuti.



**Attenzione:** Appena dopo che il simbolo GPS indica lo stato **GPS pronto** la precisione della determinazione della posizione può essere limitata per alcuni minuti.

Nell'angolo superiore destro del display vedrete il simbolo GPS. Appena i dati di almeno tre satelliti vengono ricevuti il simbolo passa a

 (GPS pronto).



**Attenzione:** L'inizializzazione inizierà in modo più veloce se non ci si sposta fino a che l'inizializzazione è terminata.



Per ulteriori informazioni sul simbolo GPS si veda il capitolo "GPS" a pagina 19.

## Ritornare alla finestra Navigazione

La finestra **NAVIGAZIONE** si apre quando il programma di navigazione viene avviato.

Se fosse aperta un'altra finestra del software, premete il tasto  (Indietro). Vi troverete nuovamente nella finestra dalla quale siete arrivati.

- ▶ Premete il tasto  (Indietro) più volte, fino a che la finestra **NAVIGAZIONE** si aprirà.

## 5.2 Inserire una destinazione

Sotto Nuova destinazione indicate le destinazione verso le quali non siete ancora navigati o che non avete salvato. Qui potete

- ▶ inserire l'indirizzo della destinazione. (Si veda "Inserire indirizzo di destinazione", pagina 28)
- ▶ inserire l'indirizzo della destinazione. (Si veda "Inserire coordinate", pagina 29)
- ▶ scegliere una destinazione speciale. (Si veda "Destinazione speciale", pagina 31)
- ▶ scegliere un accesso rapido. (Si veda "Destinazioni speciali nell'accesso rapido", pagina 34)



**Attenzione:** Se inserite per la prima volta una destinazione vi verrà chiesto d'inserire il paese nel quale questa si trova.

Sotto Le mie destinazioni sono disponibili le seguenti liste di destinazioni ed indirizzi:

- ▶ **FAVORITE:** tutte le destinazioni che avete inserito e salvato. (Si veda "Favorite", pagina 36)

Nella lista **FAVORITE** verranno inoltre salvate tre particolari destinazioni:

- ▶ Il mio indirizzo: L'indirizzo memorizzato come indirizzo di casa. (Si veda "Definire l'indirizzo di casa", pagina 41)
- ▶ Il mio veicolo: La posizione del vostro veicolo verrà memorizzata automaticamente utilizzando la funzione **Parch. vicino alla destinazione**. (Si veda "Parcheggiare nelle vicinanze della destinazione", pagina 75)
- ▶ Il mio punto di partenza: Il punto di partenza dell'ultima navigazione verrà memorizzato automaticamente.
- ▶ **DESTINAZIONI RECENTI:** destinazioni verso le quali siete già navigati. (Si veda "Destinazioni recenti", pagina 36)
- ▶ **INDIRIZZI IMPORTATI:** tutte le destinazioni che avete importato da Microsoft Outlook da una fonte dati. (Si veda "Indirizzi importati: Da Outlook / da internet", pagina 37)

## 5.2.1 Inserire il paese di destinazione

In alto a sinistra nella finestra **INDIRIZZO**, **POI IN UNA CITTÀ** e **POI IN TUTTO IL PAESE** si trova il tasto **Paese**. Questo riporta la bandiera del paese dal quale momentaneamente si possono scegliere delle destinazioni per la navigazione.

Se la vostra destinazione si trovasse in un altro paese, proseguite nel seguente modo:

1. Premete il tasto **Paese**.
2. Inserite le prime lettere del paese nel quale si trova la vostra destinazione.

Sul tasto appare la bandiera del paese di destinazione.



**Attenzione:** Sono disponibili solamente i paesi la cui mappa è disponibile nel sistema di navigazione.

---

## 5.2.2 Inserire indirizzo di destinazione

1. Premere, nella finestra **NAVIGAZIONE** su Nuova destinazione > Inserire indirizzo.

**Attenzione:** La seguente descrizione considera il caso in cui sia stato scelto l'ordine d'inserimento indirizzo Prima la città.

Se nel dispositivo di navigazione si trova una mappa di un paese nel quale solitamente vengono indicati prima i nomi delle vie, (ad esempio Svezia, Norvegia, ...), potete scegliere come sequenza d'inserimento anche Prima la via.



Potete scegliere la sequenza nella finestra **NAVIGAZIONE** sotto Opzioni > Impostazioni > Generale > Ordine dei dati negli indirizzi.

Ricordate però che la sequenza d'inserimento Prima la via non è possibile per tutti i paesi. In questo caso dovrete quindi inserire per prima la città.

La finestra **INDIRIZZO** si aprirà.

1. Inserite il nome oppure il codice d'avviamento postale della destinazione.
2. Inserite il nome della via di destinazione.
3. Inserite il numero civico. Se questo non dovesse essere noto lasciate la casella vuota.

Se il numero civico non vi è noto ma conoscete il nome di una strada laterale, premete sulla casella Laterale e inserite lì questo nome. Il sistema di navigazione calcolerà quindi il tragitto fino all'incrocio delle due strade indicate.

La finestra **DETTAGLI SULLA DESTINAZIONE** si aprirà.

Sul tasto Attivare MyRoutes è indicato se devono essere calcolate più proposte di tragitto (Si) oppure no (No).

- ▶ Premete su Attivare MyRoutes per modificare l'impostazione.



**Attenzione:** Il tasto Attivare MyRoutes è disponibile solamente se sono stati inseriti tutti i dati sulla destinazione. Potete attivare questa impostazione anche su Opzioni > Impostazioni > Navigazione > Attivare MyRoutes.

4. Premete Avvia la navigazione per navigare verso l'indirizzo indicato.  
- oppure -

Premete su Parcheggio per cercare un parcheggio nei pressi della destinazione ed avviare la navigazione verso questo punto.

A volte la destinazione non può essere determinata in modo univoco, ad esempio perché la combinazione indicata di città e via è stata trovata più volte.

In questo caso si apre una finestra nella quale vengono indicati tutti gli indirizzi corrispondenti alle indicazioni inserite ed ulteriori informazioni.

- ▶ Scegliete l'indirizzo verso il quale volete navigare.

Se il numero civico indicato non è catalogato nella mappa, la finestra conterrà solo un indirizzo con il numero civico che più si avvicina a quello indicato.

La mappa si aprirà nel modo **Anteprima del tragitto**. Il paese di destinazione viene rappresentato sulla mappa.



Informazioni sull'avvio della navigazione si trovano nel capitolo "Anteprima del tragitto" a pagina 39. Si prega di vedere lì.

**Attenzione:** Non è necessario inserire tutti i dati di un indirizzo. Si può

premere il tasto  (Avvia la navigazione) anche prima.



Inserendo solo il nome di una città, il sistema di navigazione calcolerà il tragitto fino al centro della stessa.

Inserendo solo i nomi di una città e di una via, ma non il numero civico o una traversa, il sistema di navigazione calcolerà il miglior tragitto fino a questa via.

### 5.2.3 Inserire coordinate

Potete anche inserire le coordinate geografiche della vostra destinazione. Le coordinate possono essere inserite come grado decimale o in gradi, minuti e secondi.

1. Premere, nella finestra **NAVIGAZIONE** su Nuova destinazione > Inserire coordinate.

La finestra **INSERIRE COORDINATE** si aprirà.

### Inserimento come numero decimale

2. Inserite i gradi di latitudine.  
Iniziate l'inserimento con un segno meno se desiderate inserire un grado di latitudine sud.
3. Inserite i gradi di longitudine.  
Iniziate l'inserimento con un segno meno se desiderate inserire un grado di longitudine ovest.

### Inserimento con minuti /secondi

2. Inserite i gradi di latitudine.  
Per l'inserimento delle unità utilizzate gli appositi tasti che vengono indicati sulla tastiera:



Il tasto (N S) di fianco alla casella indica se si tratta di latitudine nord o sud.

- ▶ Premete il tasto per modificare l'impostazione attuale.
3. Inserite i gradi di longitudine.  
Per l'inserimento delle unità utilizzate gli appositi tasti che vengono indicati sulla tastiera:



Il tasto (E O) di fianco alla casella indica se si tratta di gradi di longitudine ovest o est.

- ▶ Premete il tasto per modificare l'impostazione attuale.
- La finestra **DETTAGLI SULLA DESTINAZIONE** si aprirà.
- Sul tasto Attivare MyRoutes è indicato se devono essere calcolate più proposte di tragitto (Si) oppure no (No).
- ▶ Premete su Attivare MyRoutes per modificare l'impostazione.
4. Premete Avvia la navigazione per navigare verso l'indirizzo indicato.  
- oppure -  
Premete su Parcheggio per cercare un parcheggio nei pressi della destinazione ed avviare la navigazione verso questo punto.



**Attenzione:** Se la destinazione della quale inserite le coordinate non è compresa nella rete stradale compresa nella mappa, la navigazione vi condurrà al punto più vicino nella modalità scelta dalle impostazioni del profilo di tragitto. Da questo punto il sistema di navigazione passerà automaticamente nella modalità **Offroad**. (Vedere "Navigazione nella modalità Offroad", pagina 65)

---

## 5.2.4 Destinazione speciale

Destinazioni speciali, dette in breve anche POI (Point Of Interest) sono indirizzi utili catalogati secondo determinati criteri.

Nelle destinazioni speciali sono compresi porti e aeroporti, ristoranti, hotel, distributori di benzina, istituzioni pubbliche, medici, ospedali, centri commerciali ed altri ancora.

Le destinazioni speciali possono essere rappresentate da un simbolo sulla mappa. Premete nella finestra **NAVIGAZIONE** su Opzioni > Impostazioni > Rappresentazione della mappa > Categorie indicate per impostare quali categorie devono essere visualizzate sulla mappa.



**Attenzione:** Se avete inserito alcune destinazioni speciali queste saranno disponibili nella categoria **MyPOIs**. Per ulteriori informazioni sulla creazione di proprie destinazioni speciali si veda il capitolo "MyPOIs: Proprie destinazioni speciali", pagina 72.

### Destinazioni speciali nei dintorni

Le destinazioni speciali nei dintorni sono quei POI che si trovano entro un determinato raggio partendo dalla posizione attuale. Vi sarà così possibile trovare il distributore di benzina più vicino, ad esempio, in qualsiasi luogo vi troviate.

**Attenzione:** La ricezione del segnale GPS deve essere sufficiente per la determinazione della posizione attuale. Potete vedere che il segnale

GPS ricevuto è sufficiente dal simbolo  (GPS pronto).



Se il segnale non è sufficiente verranno cercate destinazioni speciali nei dintorni dell'ultima posizione nota. Se non ci fossero posizioni recenti note la funzione **POI nei dintorni** non sarà disponibile.

Per ulteriori informazioni si veda il capitolo "Inizializzazione del ricevitore GPS" a pagina 26.



**Attenzione:** Nell'accesso rapido sono disponibili 3 categorie di destinazioni speciali nelle immediate vicinanze, che possono essere cercate senza dover inserire altri dati.

Per ulteriori informazioni si veda il capitolo "Destinazioni speciali nell'accesso rapido" a pagina 34.

1. Premere, nella finestra **NAVIGAZIONE** su Nuova destinazione > Ricerca POI > nei dintorni.  
La finestra **POI NEI DINTORNI** si aprirà.
2. Indicate la categoria dalla quale volete trovare una destinazione speciale. Non possono essere indicate categorie per le quali non sono presenti destinazioni nei vostri dintorni.

Se per la categoria scelta esistono sotto categorie, si aprirà la lista Sottocategoria.

3. Indicate la sottocategoria dalla quale volete trovare una destinazione speciale.

La lista Destinazione si aprirà. Questa contiene, in ordine di distanza, le destinazioni speciali più vicine delle categorie indicate.

4. Se la lista fosse molto lunga:

▶ Premete su  (Chiudi lista).

Compare la tastiera.

▶ Inserite alcune lettere della destinazione.

▶ Premete su  (Apri lista).

La lista contiene solamente le destinazioni il cui nome inizia con le lettere inserite.

5. Premete il nome della destinazione.

La finestra **DETTAGLI SULLA DESTINAZIONE** si aprirà.

Sul tasto Attivare MyRoutes è indicato se devono essere calcolate più proposte di tragitto (Si) oppure no (No).

▶ Premete su Attivare MyRoutes per modificare l'impostazione.

6. Premete su Avvia la navigazione.

- oppure -

Premete su Parcheggio per cercare un parcheggio nei pressi della destinazione ed avviare la navigazione verso questo punto.

La mappa si aprirà nel modo **Anteprima del tragitto**. Il paese di destinazione viene rappresentato sulla mappa.



Informazioni sull'avvio della navigazione si trovano nel capitolo "Anteprima del tragitto" a pagina 39. Si prega di vedere lì.

## Destinazioni speciali di rilevanza nazionale

Le destinazioni speciali di rilevanza nazionale sono aeroporti, attrazioni e monumenti di rilevanza nazionale, grandi porti ed altro. Vi sarà quindi possibile, ad esempio, trovare monumenti noti anche senza sapere a quale località appartengono.

1. Premere, nella finestra **NAVIGAZIONE** su Nuova destinazione > Ricerca POI > in tutto il paese.

La finestra **POI IN TUTTO IL PAESE** si aprirà.

2. Indicate la categoria dalla quale volete trovare una destinazione speciale.



La lista Destinazione si aprirà. Questa contiene le destinazioni speciali della categoria indicata in ordine alfabetico.

3. Se la lista fosse molto lunga:

- ▶ Premete su  (Chiudi lista).

Compare la tastiera.

- ▶ Inserite alcune lettere della destinazione.

- ▶ Premete su  (Apri lista).

La lista contiene solamente le destinazioni il cui nome inizia con le lettere inserite o che contengono tale sequenza nel loro nome.

4. Premete il nome della destinazione.

La finestra **DETTAGLI SULLA DESTINAZIONE** si aprirà.

Sul tasto Attivare MyRoutes è indicato se devono essere calcolate più proposte di tragitto (Si) oppure no (No).

- ▶ Premete su Attivare MyRoutes per modificare l'impostazione.

5. Premete su Avvia la navigazione.

- oppure -

Premete su Parcheggio per cercare un parcheggio nei pressi della destinazione ed avviare la navigazione verso questo punto.

La mappa si aprirà nel modo **Anteprima del tragitto**. Il paese di destinazione viene rappresentato sulla mappa.



Informazioni sull'avvio della navigazione si trovano nel capitolo "Anteprima del tragitto" a pagina 39. Si prega di vedere lì.

## Destinazioni speciali in una determinata città

Le destinazioni speciali in una determinata città possono essere utili se si viaggia in una città che non si conosce.

1. Premere, nella finestra **NAVIGAZIONE** su Nuova destinazione > Ricerca POI > in una città.

La finestra **POI IN UNA CITTÀ** si aprirà.

2. Inserite il nome oppure il codice d'avviamento postale della destinazione.
3. Indicate la categoria dalla quale volete trovare una destinazione speciale. Non possono essere indicate categorie per le quali non sono presenti destinazioni nei vostri dintorni.

Se per la categoria scelta esistono sotto categorie, si aprirà la lista Sottocategoria.

4. Indicate la sottocategoria dalla quale volete trovare una destinazione speciale.

La lista Destinazione si aprirà. Questa contiene in ordine alfabetico le destinazioni speciali delle categorie indicate.

5. Se la lista fosse molto lunga:

▶ Premete su  (Chiudi lista).

Compare la tastiera.

▶ Inserite alcune lettere della destinazione.

▶ Premete su  (Apri lista).

La lista contiene solamente le destinazioni il cui nome inizia con le lettere inserite o che contengono tale sequenza nel loro nome.

6. Premete il nome della destinazione.

La finestra **DETTAGLI SULLA DESTINAZIONE** si aprirà.

Sul tasto Attivare MyRoutes è indicato se devono essere calcolate più proposte di tragitto (Si) oppure no (No).

▶ Premete su Attivare MyRoutes per modificare l'impostazione.

A volte la destinazione non può essere determinata in modo univoco, ad esempio perché ci sono più ristoranti con lo stesso nome nella città indicata.

In questo caso si apre una finestra nella quale vengono indicate tutte le destinazioni corrispondenti alle indicazioni inserite ed ulteriori informazioni.

▶ Scegliete la destinazione verso la quale volete navigare.

7. Premete su Avvia la navigazione.

- oppure -

Premete su Parcheggio per cercare un parcheggio nei pressi della destinazione ed avviare la navigazione verso questo punto.

La mappa si aprirà nel modo **Anteprima del tragitto**. Il paese di destinazione viene rappresentato sulla mappa.



Informazioni sull'avvio della navigazione si trovano nel capitolo "Anteprima del tragitto" a pagina 39. Si prega di vedere lì.

## Destinazioni speciali nell'accesso rapido

Nell'accesso rapido ci sono 3 categorie di destinazioni speciali disponibili. Le destinazioni nei vostri dintorni, che appartengono ad una di queste categorie, possono essere visualizzate in modo veloce e senza inserire altri dati.

▶ Premete, nella finestra **NAVIGAZIONE**, su Opzioni > Impostazioni > Generale per impostare quale categoria deve essere disponibile nell'accesso rapido.



**Attenzione:** La ricezione del segnale GPS deve essere sufficiente per la determinazione della posizione attuale. Potete vedere che il segnale

GPS ricevuto è sufficiente dal simbolo  (GPS pronto).

Se il segnale non è sufficiente verranno cercate destinazioni speciali nei dintorni dell'ultima posizione nota. Se non ci fossero posizioni recenti note la funzione **POI nei dintorni** non sarà disponibile.

Per ulteriori informazioni si veda il capitolo "Inizializzazione del ricevitore GPS" a pagina 26.

1. Premete nella finestra **NAVIGAZIONE** su Nuova destinazione.

Il menu **NUOVA DESTINAZIONE** si aprirà.

Nell'area Accesso rapido sono raffigurati i simboli delle categorie di destinazioni speciali disponibili nell'accesso rapido.

2. Premete sulla categoria dalla quale volete scegliere una destinazione speciale.

Si aprirà una lista. Questa contiene, in ordine di distanza, le destinazioni speciali più vicine delle categorie indicate.

3. Premete il nome della destinazione, per avviare la navigazione verso di questa.

La mappa si aprirà nel modo **Anteprima del tragitto**. Il paese di destinazione viene rappresentato sulla mappa.



Informazioni sull'avvio della navigazione si trovano nel capitolo "Anteprima del tragitto" a pagina 39. Si prega di vedere lì.

## 5.2.5 Informazioni sulla destinazione

Nella banca dati del sistema di navigazione sono memorizzate, per molte destinazioni da voi inserite, ulteriori informazioni.

Per molti ristoranti è memorizzato, ad esempio, il numero di telefono. Sarà quindi possibile chiamare se si desidera riservare un tavolo.

Una delle finestre descritte sopra, per l'inserimento della destinazione è aperta.

- ▶ Premete su Opzioni > Info.

La finestra **INFORMAZIONI SULLA DESTINAZIONE** si aprirà. Questa contiene tutte le informazioni riguardanti la destinazione che sono contenute nella banca dati.

- ▶ Premete Chiudi, per chiudere nuovamente la finestra **INFORMAZIONI SULLA DESTINAZIONE**.

- ▶ Premete su  (Mostra sulla mappa) per visualizzare la destinazione sulla mappa.

- ▶ Premete  (Salva destinazione) per salvare la destinazione nella lista delle **FAVORITE**.

## 5.2.6 Favorite

Destinazioni verso le quali volete navigare spesso possono essere salvate nella lista delle **FAVORITE**.

Nella lista **FAVORITE** possono essere salvate fino a 500 destinazioni.



Per informazioni sulla memorizzazione di una destinazione si veda il capitolo "Salvare una destinazione" a pagina 41.

1. Premere, nella finestra **NAVIGAZIONE** su Le mie destinazioni > Favorite.
2. Scegliete la destinazione verso la quale volete navigare.  
La finestra **DETTAGLI SULLA DESTINAZIONE** si aprirà.  
Sul tasto Attivare MyRoutes è indicato se devono essere calcolate più proposte di tragitto (Si) oppure no (No).
  - ▶ Premete su Attivare MyRoutes per modificare l'impostazione.
3. Premete su Avvia la navigazione.  
- oppure -  
Premete su Parcheggio per cercare un parcheggio nei pressi della destinazione ed avviare la navigazione verso questo punto.  
La mappa si aprirà nel modo **Anteprima del tragitto**. Il paese di destinazione viene rappresentato sulla mappa.



Informazioni sull'avvio della navigazione si trovano nel capitolo "Anteprima del tragitto" a pagina 39. Si prega di vedere lì.



**Attenzione:** Le favorite verranno indicate sulla mappa tramite una bandierina con il loro nome.

---

## 5.2.7 Destinazioni recenti

Il sistema di navigazione salva le ultime 12 destinazioni verso le quali avete avviato una navigazione nella lista **DESTINAZIONI RECENTI**.

1. Premere, nella finestra **NAVIGAZIONE** su Le mie destinazioni > Destinazioni recenti.
2. Scegliete la destinazione verso la quale volete navigare.  
La finestra **DETTAGLI SULLA DESTINAZIONE** si aprirà.  
Sul tasto Attivare MyRoutes è indicato se devono essere calcolate più proposte di tragitto (Si) oppure no (No).

- ▶ Premete su Attivare MyRoutes per modificare l'impostazione.
3. Premete su Avvia la navigazione.
- oppure -
- Premete su Parcheggio per cercare un parcheggio nei pressi della destinazione ed avviare la navigazione verso questo punto.
- La mappa si aprirà nel modo **Anteprima del tragitto**. Il paese di destinazione viene rappresentato sulla mappa.



Informazioni sull'avvio della navigazione si trovano nel capitolo "Anteprima del tragitto" a pagina 39. Si prega di vedere lì.

### 5.2.8 Indirizzi importati: Da Outlook / da internet

Con il software **NAVIGON Sync** potete esportare nel sistema di navigazione gli indirizzi salvati nel vostro computer in Microsoft Outlook. Inoltre è possibile copiare direttamente nel sistema di navigazione le destinazioni inserite in molti pianificatori di tragitto che si trovano in internet. Questa funzione, se offerta, è ben visibile nei rispettivi siti internet.



**Attenzione: NAVIGON Sync** può essere scaricato gratuitamente da [www.navigon.com](http://www.navigon.com).

Contatti per i quali sono disponibili più indirizzi appariranno una volta per ogni indirizzo nella lista **INDIRIZZI IMPORTATI**.

1. Premere, nella finestra **NAVIGAZIONE** su Le mie destinazioni > Indirizzi importati > Da Outlook / da internet.
2. Scegliete l'indirizzo verso il quale volete navigare.  
La finestra **DETTAGLI SULLA DESTINAZIONE** si aprirà.  
Sul tasto Attivare MyRoutes è indicato se devono essere calcolate più proposte di tragitto (**Si**) oppure no (**No**).  
▶ Premete su Attivare MyRoutes per modificare l'impostazione.
3. Premete su Avvia la navigazione.  
- oppure -  
Premete su Parcheggio per cercare un parcheggio nei pressi della destinazione ed avviare la navigazione verso questo punto.  
La mappa si aprirà nel modo **Anteprima del tragitto**. Il paese di destinazione viene rappresentato sulla mappa.



Informazioni sull'avvio della navigazione si trovano nel capitolo "Anteprima del tragitto" a pagina 39. Si prega di vedere lì.

## 5.2.9 Navigare verso casa

Potete memorizzare un indirizzo come indirizzo di casa. La navigazione verso questo punto può essere iniziata in ogni momento premendo un solo tasto.



Per ulteriori informazioni sulle modalità di memorizzazione dell'indirizzo di casa si veda il capitolo "Definire l'indirizzo di casa" a pagina 41.

- ▶ Premete nella finestra **NAVIGAZIONE** su Verso casa.  
Se non è ancora stato inserito l'indirizzo di casa verrete avvisati da un'apposita finestra.

La navigazione inizia. Verrà considerato lo stesso profilo di tragitto dell'ultima navigazione.

## 5.2.10 Scegliere una destinazione dalla mappa

Potete scegliere la destinazione per una navigazione direttamente dalla mappa. Oltre a città e vie potrete scegliere velocemente anche destinazioni speciali.

1. Premete nella finestra **NAVIGAZIONE** su Mostra mappa.  
- oppure -  
Se nel dispositivo di navigazione sono disponibili i comandi vocali e questi sono nella vostra lingua.
- ▶ Premere, nella finestra **NAVIGAZIONE** su Opzioni > Mostra mappa.
2. Premete su  (Cerca destinazione).  
La mappa si aprirà nel modo **Cerca destinazione**.
3. Premete sul punto della mappa che volete raggiungere.



**Attenzione:** Per indicazioni su come modificare la parte della mappa visualizzata, in modo che la destinazione scelta sia ben visibile, si veda il capitolo "Mappa nel modo Cerca destinazione" a pagina 66.

La destinazione sulla quale avete premuto sarà rappresentata sotto una croce.

Nella parte inferiore del display sono indicate le coordinate geografiche e l'indirizzo della destinazione.

4. Premete su  (**OK**).  
La finestra **DESTINAZIONE SULLA MAPPA** si aprirà. Nell'angolo superiore sinistro sono indicati in modo dettagliato i dati relativi all'indirizzo della destinazione.
5. Premete su Raggiungi.  
La mappa si aprirà nel modo **Anteprima del tragitto**. Il paese di destinazione viene rappresentato sulla mappa.



Informazioni sull'avvio della navigazione si trovano nel capitolo "Anteprima del tragitto" a pagina 39. Si prega di vedere lì.

### 5.2.11 Anteprima del tragitto

La mappa è aperta nel modo **Anteprima del tragitto**.

La destinazione della navigazione è contrassegnata da una bandierina.



Per ulteriori informazioni si veda il capitolo "Mappa nel modo Anteprima del tragitto" a pagina 56.

### Profilo di tragitto

Il calcolo del tragitto si basa su un profilo di tragitto. Il profilo di tragitto attuale verrà mostrato nell'angolo superiore destro della mappa.

I profili di tragitto tengono conto delle particolarità e proprietà di diversi tipi di spostamento. Un profilo di tragitto per biciclette ad esempio, non comprenderà autostrade nel calcolo del tragitto, ma in compenso strade che sono vietate ad altri veicoli. Inoltre con il profilo per ciclisti verranno calcolati altri tempi di arrivo rispetto, ad esempio, ad un profilo per motociclisti.



**Attenzione:** Se scegliete un profilo per pedoni verrà avviata un tipo di guida sviluppata appositamente per pedoni. (Vedere "Navigazione nella modalità Pedone", pagina 63)

- ▶ Premete il tasto Profilo di tragitto, per scegliere un altro profilo di tragitto.



Per informazioni sulla creazione la scelta di profili di tragitto si veda il capitolo "Profili di tragitto" a pagina 68.

### Descrizione del tragitto

- ▶ Per vedere una dettagliata descrizione del tragitto premete Opzioni > Descrizione del tragitto.



Per ulteriori informazioni sulle funzioni della finestra **DESCRIZIONE DEL TRAGITTO** si veda il capitolo "Descrizione del tragitto" a pagina 85.

## MyRoutes

Se la funzione **MyRoutes** attiva il sistema di navigazione calcola in base alle impostazioni attuali del profilo di tragitto, fino a tre tragitti e li mostra sulla mappa in colori diversi (arancione, verde, blu) e con un numero. Per ogni tragitto c'è un tasto che riporta lo stesso numero e un simbolo con lo stesso colore.

Per il calcolo dell'orario di arrivo e del tempo di percorrenza il sistema di navigazione tiene conto di ulteriori fattori come ad esempio giorno della settimana ed ora, ma soprattutto il comportamento di guida fino a quel momento.

Il tragitto che corrisponde al meglio al profilo di tragitto verrà indicato con la scritta "MyRoute".



**Attenzione:** Anche se la funzione **MyRoutes** è attiva a volte può non esserci oppure esserci solo un tragitto alternativo che viene calcolato. Sul relativo tasto verrà quindi visualizzato nessun ulteriore suggerimento.

---

## Avvia la navigazione

- ▶ Premete il tasto del tragitto che intendete utilizzare per la navigazione.

Scegliendo un tragitto per il quale sono previsti impedimenti o traffico si aprirà, possibilmente prima dell'avvio della navigazione, la finestra **ANTEPRIMA DEL TRAGITTO TMC**. (Vedere "Anteprima del tragitto TMC", pagina 87)

- ▶ Scegliete se utilizzare il tragitto originario (Tragitto attuale) o uno alternativo (Tragitto alternativo).

## Nessun segnale GPS

Se la ricezione del segnale GPS non è sufficiente apparirà il seguente avviso: "Attesa segnale GPS..."

Avete le seguenti possibilità:

- ▶ Attendere. Appena il segnale GPS sarà sufficiente per la determinazione della posizione attuale, il tragitto verrà calcolato e la navigazione inizierà.
- ▶ Premete su Interrompere. Si apre nuovamente la finestra nella quale avete inserito la destinazione. La vostra destinazione è salvata nella lista **DESTINAZIONI RECENTI**.
- ▶ Premete su Demo. Il tragitto viene calcolato tenendo come punto di riferimento il centro della città indicata come destinazione. Infine verrà simulata la navigazione su questo tragitto.

Premete il tasto  (Indietro) per chiudere il demo.





**Attenzione:** Se la destinazione è stata scelta dalla mappa il tasto Demo non è disponibile.

## 5.3 Amministrazione delle destinazioni

Ogni destinazione inserita e le destinazioni dalla lista **DESTINAZIONI RECENTI** e **INDIRIZZI IMPORTATI** possono essere salvate nella lista **FAVORITE**. Questo è particolarmente sensato se si tratta di destinazioni che volete raggiungere spesso.



**Attenzione:** Le favorite verranno indicate sulla mappa tramite una bandierina con il loro nome.

### 5.3.1 Salvare una destinazione

1. Inserite una destinazione. (Si veda "Inserire indirizzo di destinazione", pagina 28 oppure "Destinazione speciale", pagina 31). Non premete il tasto Avvia la navigazione!
2. Premete su Opzioni > Salva destinazione.  
- oppure -
1. Scegliete una destinazione dalla lista **DESTINAZIONI RECENTI** o dalla lista **INDIRIZZI IMPORTATI**. (Si veda "Destinazioni recenti", pagina 36 oppure "Indirizzi importati: Da Outlook / da internet", pagina 37). Non premete il tasto Avvia la navigazione!
2. Premete su Opzioni > Salva come favorita.
3. Inserite un nome per la destinazione.
4. Premete su Salva.

### 5.3.2 Cancellare una destinazione dalla lista delle Favorite

1. Premere, nella finestra **NAVIGAZIONE** su Le mie destinazioni > Favorite.  
La lista **FAVORITE** si aprirà.
2. Scegliete la destinazione che volete cancellare.  
La finestra **DETTAGLI SULLA DESTINAZIONE** si aprirà.
3. Premete su Opzioni > Cancella destinazione.

### 5.3.3 Definire l'indirizzo di casa

Potete avviare rapidamente in ogni momento la navigazione verso l'indirizzo di casa, premendo il tasto Verso casa nella finestra **NAVIGAZIONE**.

Può essere impostato come indirizzo di casa solamente un indirizzo. Potete inserire l'indirizzo manualmente o sceglierlo dalla lista **FAVORITE**. L'indirizzo di casa verrà salvato nella lista **FAVORITE** e indicato lì da una casetta che lo contraddistingue.



---



**Attenzione:** Anche sulla mappa l'indirizzo di casa viene indicato da una casetta.

---

## Inserire l'indirizzo di casa

1. Premete nella finestra Verso casa su **NAVIGAZIONE**.  
Si aprirà una finestra con le seguenti indicazioni.  
"Volete inserire ora un indirizzo?"  
Se avete già salvato delle favorite l'indicazione sarà:  
"Volete inserire l'indirizzo oppure sceglierne uno dalla lista delle favorite?"  
Il valore attuale è evidenziato (in bianco).  
▶ Se Inserire indirizzo **NON** è evidenziato premete su  (Modificare).
2. Premete su OK.  
La finestra **INDIRIZZO** si aprirà.
3. Inserite il vostro indirizzo di casa. (Si veda anche "Inserire indirizzo di destinazione", pagina 28)
4. Premete su  (Indirizzo di casa), per salvare l'indirizzo inserito come indirizzo di casa.

## Scegliere l'indirizzo di casa dai favoriti

1. Premete nella finestra Verso casa su **NAVIGAZIONE**.  
Si aprirà una finestra con le seguenti indicazioni.  
"Volete inserire l'indirizzo oppure sceglierne uno dalla lista delle favorite?"  
Se non avete ancora salvato delle favorite l'indicazione sarà:  
"Volete inserire ora un indirizzo?"  
In questo caso dovete inserire manualmente l'indirizzo di casa. (Si veda "Inserire l'indirizzo di casa", pagina 42)  
▶ Se Favorite **NON** è evidenziato premete su  (Modificare).
2. Premete su OK.  
La lista **FAVORITE** si aprirà.

3. Scegliete la destinazione che volete impostare come indirizzo di casa. (Si veda anche "Favorite", pagina 36)

La finestra **DETTAGLI SULLA DESTINAZIONE** si aprirà.

4. Premete su  (Indirizzo di casa), per salvare l'indirizzo inserito come indirizzo di casa.

### 5.3.4 Modificare l'indirizzo di casa

È possibile impostare in ogni momento un altro indirizzo come indirizzo di casa.

Procedete nel seguente modo.

1. Cancellate l'indirizzo di casa dalla lista **FAVORITE**. (Si veda "Cancellare una destinazione dalla lista delle Favorite", pagina 41)
2. Inserite il vostro nuovo indirizzo di casa. (Si veda "Definire l'indirizzo di casa", pagina 41)

## 5.4 Tracce e tragitto con tappe

È possibile pianificare un tragitto anche senza ricezione del segnale GPS, ad esempio comodamente da casa. I tragitti creati possono essere salvati per utilizzarli in un secondo momento, potendo pianificare così diversi tragitti da percorrere, ad esempio, in vacanza.

1. Premete nella finestra **NAVIGAZIONE** su Opzioni.  
La lista delle opzioni si aprirà.
2. Premete l'opzione Tragitti e tracce.  
La finestra **TRAGITTI E TRACCE** si aprirà.

### 5.4.1 Indicare il punto di partenza

Il punto di partenza di un tragitto è il punto dal quale volete partire. Questo non deve necessariamente corrispondere alla posizione attuale: pianificando, ad esempio, una gita per le vacanze, sarà possibile scegliere come punto di partenza l'hotel dove si soggiorna.

Il punto di partenza è importante solamente se volete visualizzare tutto il tragitto pianificato sulla mappa, ma non ricevete segnale GPS oppure non vi trovate nella posizione dalla quale volete partire. Per questo motivo il punto di partenza che inserite ha il numero d'ordine "0".

Appena avvierete una navigazione, il sistema di navigazione calcolerà il tragitto prendendo come punto di partenza la posizione attuale.

La prima tappa è il tragitto verso il punto con il numero progressivo "1".

1. Premete sulla casella Fissa punto di partenza.  
Il menu **PUNTO DI PARTENZA** si aprirà.

Per scegliere come punto di partenza la posizione attuale:

2. Premete la voce del menu Posizione attuale.

Per scegliere come punto di partenza una posizione diversa da quella attuale:

2. Premete il tasto corrispondente.
3. Indicate il punto di partenza. (Si veda il paragrafo relativo nel capitolo "Inserire una destinazione" a pagina 27 e seguenti.)

4. Premete su  (Punto di partenza).

Il punto di partenza scelto verrà ora mostrato di fianco al tasto Q (Punto di partenza).

### Modificare il punto di partenza

- Premete sul punto di partenza (tasto Q).

Il menu **PUNTO DI PARTENZA** si aprirà. Ora potete scegliere un'altro punto di partenza. Procedete come descritto sopra.

#### 5.4.2 Inserire delle tappe

Le tappe di un tragitto sono le destinazioni verso le quali volete navigare.

Prima di ogni tappa è indicato un numero d'ordine su in una casella.

1. Premete sulla casella Aggiungere tappa.

Il menu **TAPPA** si aprirà.

2. Premete il tasto corrispondente alla modalità d'inserimento della destinazione desiderata.
3. Inserite la tappa. (Si veda il paragrafo relativo nel capitolo "Inserire una destinazione" a pagina 27 e seguenti.)

4. Premete su  (Aggiungere).

Il punto del tragitto scelto verrà ora indicato di fianco al suo numero d'ordine.

Ripetete questa procedura per ogni ulteriore tappa che volete aggiungere al tragitto.

#### 5.4.3 Modificare le tappe

Le tappe possono essere cancellate da un tragitto. L'ordine delle tappe può essere cambiato a piacere.



**Attenzione:** Il punto di partenza (con il numero d'ordine "0") non può essere né spostato né cancellato. È però possibile scegliere un'altra tappa come partenza per il tragitto se per tale punto non è stata scelta l'impostazione Posizione attuale.

---

- Premete sulla tappa che volete modificare.

Il menu contestuale contiene i seguenti tasti:



**Tappa in avanti:** Sposta la tappa scelta in avanti. (Esempio: la tappa 2 diventerà la tappa 1)



**Tappa indietro:** Sposta indietro la tappa scelta. (Esempio: la tappa 2 diventerà la tappa 3)



**Cancellare:** Cancella la tappa scelta. Una finestra di dialogo vi chiederà di confermare l'azione.

#### 5.4.4 Amministrare i tragitti

Ogni tragitto pianificato può essere salvato con un determinato nome.



**Attenzione:** Verranno salvati solamente il punto di partenza e tutte le tappe ma non il tragitto in quanto tale. Caricando un tragitto memorizzato, questo dovrà essere calcolato nuovamente.

I tragitti salvati possono essere caricati, cancellati o vi si può cambiare il nome.

#### Salvare un tragitto

La finestra **TRAGITTI E TRACCE** è aperta. Avete inserito almeno il punto di partenza e una tappa.

1. Premete su Opzioni > Salva tragitto.
2. Inserite un nome per il tragitto.



3. Premete su  (Salva).

La destinazione sarà inserita nella lista **TRAGITTI E TRACCE SALVATE**.  
La finestra di dialogo si chiuderà.

#### 5.4.5 Caricare un tragitto o una traccia

1. Premete su Opzioni > Tragitti e tracce salvate.

La lista **TRAGITTI E TRACCE SALVATE** si aprirà. Questa contiene i tragitti e le tracce memorizzate in ordine alfabetico.

Un'icona prima del nome indica se si tratta di un tragitto (  ) o di una traccia (  ).

Se volete caricare un tragitto:

2. Premete sul tragitto che volete caricare.

3. Premete su  (Carica tragitto).

La finestra **TRAGITTI E TRACCE** si aprirà. Il punto di partenza e le tappe del tragitto caricato sono inserite. Durante il calcolo del tragitto il punto di partenza viene sostituito dalla posizione attuale. La navigazione condurrà poi alla prima tappa.

Se volete caricare una traccia:

2. Premete sulla traccia che volete caricare.
3. Premete su Caricare traccia.

La finestra **TRAGITTI E TRACCE** si aprirà. Come punto di partenza verrà indicata la posizione attuale. La traccia caricata verrà inserita come punto nr. 1 del tragitto. La navigazione condurrà verso il punto di partenza della traccia.



Per informazioni sulla navigazione lungo una traccia si trovano nel capitolo "Navigazione nella modalità Traccia" a pagina 65.

#### 5.4.6 Calcolare e visualizzare un tragitto

Un tragitto pianificato può essere calcolato e visualizzato sulla mappa anche senza che il segnale GPS venga ricevuto, in modo da avere una panoramica generale sul tragitto.

La finestra **TRAGITTI E TRACCE** è aperta. Il punto di partenza e almeno una tappa sono inserite.

- ▶ Premete su Mostra tragitto.

La mappa si aprirà nel modo **Anteprima del tragitto**.

Il punto di partenza e le tappe sono indicati da un a bandierina. Per ogni tappa vengono indicate la distanza e il tempo di percorrenza previsti.

#### 5.4.7 Simulare il tragitto

La navigazione su un tragitto pianificato può anche essere solo simulata.



**Attenzione:** per una simulazione non è necessaria la ricezione del segnale GPS.

Se avete pianificato un tragitto a più tappe verrà simulata la navigazione verso la prima tappa.

---

Avete calcolato e visualizzato un tragitto.

1. Premete su Opzioni > Simulazione.
  - ▶ Se avete pianificato un tragitto con una sola tappa e la funzione **MyRoutes** è attiva, vi verrà chiesto di scegliere un tragitto per la simulazione.  
Il tragitto verrà calcolato nuovamente per la simulazione.

2. Premete il tasto del tragitto sul quale volete simulare la navigazione.



Per ulteriori informazioni su **MyRoutes** si veda il capitolo "MyRoutes" a pagina 40.

### Chiudere la simulazione

La simulazione può essere conclusa in ogni momento.

- Premete su  (Indietro).

La finestra **TRAGITTI E TRACCE** si aprirà.

### 5.4.8 Anteprima del tragitto

Avete calcolato e visualizzato un tragitto. La mappa è aperta nel modo **Anteprima del tragitto**.

#### Profilo di tragitto

I profili di tragitto tengono conto delle particolarità e proprietà di diversi tipi di spostamento. Un profilo di tragitto per biciclette ad esempio, non comprenderà autostrade nel calcolo del tragitto, ma in compenso strade che sono vietate ad altri veicoli. Inoltre con il profilo per ciclisti verranno calcolati altri tempi di arrivo rispetto, ad esempio, ad un profilo per motociclisti.



**Attenzione:** Se scegliete un profilo per pedoni verrà avviata un tipo di guida sviluppata appositamente per pedoni. (Vedere "Navigazione nella modalità Pedone", pagina 63)

- Premete il tasto Profilo di tragitto, per scegliere un altro profilo di tragitto.



Per informazioni sulla creazione la scelta di profili di tragitto si veda il capitolo "Profili di tragitto" a pagina 68.



**Attenzione:** Caricando tragitti provenienti da altri produttori diversi da NAVIGON potrebbe non essere possibile modificare il tragitto.

#### Descrizione del tragitto

Per vedere una dettagliata descrizione del tragitto premete Opzioni > Descrizione del tragitto.



Per ulteriori informazioni sulle funzioni della finestra **DESCRIZIONE DEL TRAGITTO** si veda il capitolo "Descrizione del tragitto" a pagina 85.

## MyRoutes

Se la funzione **MyRoutes** attiva il sistema di navigazione calcola in base alle impostazioni attuali del profilo di tragitto, fino a tre tragitti e li mostra sulla mappa in colori diversi (arancione, verde, blu) e con un numero. Per ogni tragitto c'è un tasto che riporta lo stesso numero e un simbolo con lo stesso colore.

Per il calcolo dell'orario di arrivo e del tempo di percorrenza il sistema di navigazione tiene conto di ulteriori fattori come ad esempio giorno della settimana ed ora, ma soprattutto il comportamento di guida fino a quel momento.

Il tragitto che corrisponde al meglio al profilo di tragitto verrà indicato con la scritta "MyRoute".



**Attenzione:** La funzione **MyRoutes** può essere utilizzati solo per tragitti con una sola tappa. Per tragitti con due o più tappe verrà visualizzato e calcolato solo un tragitto indipendentemente dal fatto che la funzione sia attiva o no.



**Attenzione:** Anche se la funzione **MyRoutes** è attiva a volte può non esserci oppure esserci solo un tragitto alternativo che viene calcolato. Sul relativo tasto verrà quindi visualizzato nessun ulteriore suggerimento.

---

## Avvia la navigazione

- ▶ Premete il tasto del tragitto che intendete utilizzare per la navigazione.

Scegliendo un tragitto per il quale sono previsti impedimenti o traffico si aprirà, possibilmente prima dell'avvio della navigazione, la finestra **ANTEPRIMA DEL TRAGITTO TMC**. (Vedere "Anteprima del tragitto TMC", pagina 87)

- ▶ Scegliete se utilizzare il tragitto originario (Tragitto attuale) o uno alternativo (Tragitto alternativo).

## Nessun segnale GPS

Se la ricezione del segnale GPS non è sufficiente apparirà il seguente avviso: "Attesa segnale GPS..."

Avete le seguenti possibilità:

- ▶ Attendere. Appena il segnale GPS sarà sufficiente per la determinazione della posizione attuale, il tragitto verrà calcolato e la navigazione inizierà.
- ▶ Premete su Interrompere. La mappa si aprirà nel modo **Anteprima del tragitto**.



## 6 Opzioni

In alcune finestre ci sono opzioni tramite le quali è possibile raggiungere altre funzioni.

- ▶ Premendo su Opzioni si aprirà la lista delle opzioni.
- ▶ Premete sull'opzione che volete eseguire.
- ▶ Per chiudere la lista delle opzioni senza eseguirne nessuna, premete nuovamente su Opzioni.

2D/3D: Per cambiare fra i modi 2D e 3D. Il simbolo rappresenta il modo attualmente impostato.

Aggiungi al tragitto: Apre la pianificazione del tragitto. L'indirizzo indicato viene inserito come tappa nel tragitto. (Vedere "Tracce e tragitto con tappe", pagina 43)

Avviare registrazione, Terminare registrazione: Avvia o conclude la registrazione della traccia. (Vedere "Tracce", pagina 74)

Blocco: Apre una finestra nella quale è possibile bloccare un tratto del tragitto per calcolare una deviazione attorno a questo tratto, ad esempio perché avete sentito alla radio della presenza di code su questo tratto. (Vedere "Blocco", pagina 85)

Cambiare nome: Apre una finestra, nella quale potete salvare la destinazione o il tragitto scelti con un determinato nome.

Cancella destinazione: Cancella la destinazione scelta dalla lista (**DESTINAZIONI RECENTI** oppure **FAVORITE**, in base al punto dal quale avete aperto l'opzione). Una finestra di dialogo vi chiederà di confermare l'azione.

Cancella tutte: Cancella tutte le destinazioni della lista (**DESTINAZIONI RECENTI** oppure **FAVORITE**, in base a dove era stata aperta l'opzione). La lista sarà poi vuota. Una finestra di dialogo vi chiederà di confermare l'azione.

Descrizione del tragitto: Mostra una descrizione dettagliata del tragitto con tutti i punti nei quali dovete svoltare. (Vedere "Descrizione del tragitto", pagina 85)

Giorno/Notte: Cambia fra le modalità del display "Giorno" e "Notte". Il simbolo rappresenta il modo attualmente impostato.

Impostazioni di fabbrica: Riporta tutte le impostazioni ai valori di fabbrica. Tragitti e destinazioni salvate verranno cancellati. Il software verrà riavviato e si comporterà come al primo avvio dopo l'acquisto (si veda "Accendere il dispositivo di navigazione", pagina 16).

**Impostazioni:** Apre la finestra **IMPOSTAZIONI**. Lì sarà possibile configurare il sistema di navigazione. (Vedere "Configurare il sistema di navigazione", pagina 98)

**Indirizzo di casa:** Salva l'indirizzo scelto come indirizzo di casa. Potrete quindi avviare rapidamente in ogni momento la navigazione verso questa destinazione, premendo il tasto **Verso casa** nella finestra **NAVIGAZIONE**.

**Informazioni sul prodotto:** Mostra il numero della versione e le informazioni riguardanti il copyright di hardware e software.

**Manuale:** Apre il manuale sul sistema di navigazione. (Vedere "Manuale", pagina 18)

**Mostra mappa:** Apre la mappa nel modo **Standard**. (Vedere "Mappa nel modo Standard", pagina 55)

**Mostra sulla mappa:** Mostra l'indirizzo indicato sulla mappa.

**MyReport:** Apre la finestra **MYREPORT**. Da qui sarà possibile segnalare a NAVIGON eventuali cambiamenti della viabilità stradale o dei sistemi di controllo del traffico.

**MyRoutes:** Apre la mappa nel modo **Anteprima del tragitto**. Riceverete fino a tre suggerimenti su come continuare il tragitto. Scegliete uno dei tragitti proposti.

**Nuovo tragitto:** Cancella il punto di partenza e tutte le tappe dalla finestra **TRAGITTI E TRACCE** lista rendendo possibile la pianificazione di un nuovo tragitto.

Eventualmente salvate i tragitti precedentemente pianificati!

**Parcheggio:** Avvia la ricerca di parcheggi nei dintorni della destinazione. Una volta scelto un parcheggio potete navigare fino a questo.

**POI sul tragitto:** Apre una lista con destinazioni speciali lungo il vostro tragitto. Una di queste destinazioni può essere scelta come tappa intermedia e raggiunta con la navigazione (si veda "MyBest POI: POI sul tragitto", pagina 78).

**Profilo di tragitto:** Apre la finestra **PROFILO DI TRAGITTO**. Qui si possono vedere ed eventualmente modificare le opzioni per il calcolo del tragitto.

**Saltare prossima tappa:** Premete questo tasto per evitare la prossima tappa. Questo tasto è attivo solamente se mancano ancora almeno 2 tappe per giungere a destinazione. (Vedere "Tracce e tragitto con tappe", pagina 43)

Salva come favorita: Salva la destinazione indicata nella lista delle **FAVORITE**.  
(Vedere "Salvare una destinazione", pagina 41)

Salva destinazione: Salva la destinazione indicata nella lista delle **FAVORITE**.  
(Vedere "Salvare una destinazione", pagina 41)

Salva posizione: Apre la finestra **SALVA DESTINAZIONE COME**. Lì sarà possibile memorizzare la posizione attuale con un determinato nome nella lista delle **FAVORITE**.

Salva tragitto: Apre una finestra, nella quale potete salvare il tragitto pianificato con un determinato nome. (Vedere "Salvare un tragitto", pagina 45)

Servizio emergenze: Apre una finestra nella quale è possibile inserire in modo semplice e veloce indirizzi e numeri di telefono di luoghi che si trovano nelle vostre dirette vicinanze e che possono essere utili in caso di necessità. (Vedere "Servizio emergenze", pagina 83)

Simulazione: Simula una navigazione sul tragitto visualizzato. La simulazione può essere eseguita anche senza ricezione di segnale GPS. Se avete pianificato un tragitto a più tappe verrà simulata solo la navigazione verso la prima tappa.

Stato GPS: Apre la finestra **STATO GPS**. Qui potrete vedere informazioni dettagliate sulla ricezione del segnale GPS. Vi sarà inoltre possibile memorizzare i dati relativi alla posizione attuale. (Vedere "Stato GPS, salvare la posizione attuale", pagina 84)

Tappa: Inserisce il punto scelto come tappa. La navigazione vi condurrà subito verso questa tappa. Poi potrete proseguire la navigazione verso la meta originaria.

Tour Sightseeing: Apre la finestra **TOUR SIGHTSEEING**. Lì potete scegliere un tour Sightseeing ed avviare una navigazione lungo il tragitto. (Vedere "Tour Sightseeing", pagina 82)

Traffico: Apre la finestra **INDICAZIONI SUL TRAFFICO** nella quale sono elencate le attuali indicazioni sul traffico. (Vedere "TMC (Indicazioni sul traffico)", pagina 87)

Tragitti e tracce salvate: Apre una finestra nella quale è possibile caricare un tragitto o una traccia precedentemente salvate.

Tragitti e tracce: Apre la finestra **TRAGITTI E TRACCE**. Qui sarà possibile pianificare un tragitto, amministrare i tragitti pianificati e avviare la navigazione su uno di questi tragitti. (Vedere "Tracce e tragitto con tappe", pagina 43)

## 7 Usare la mappa

### 7.1 Scelta della mappa

Per ogni paese c'è una propria mappa per la navigazione. Una navigazione può proseguire continuamente in più paesi di un continente, se è possibile calcolare un tragitto continuo con le mappe memorizzate.

Anche se fossero disponibili nel sistema di navigazione mappe di paesi di altri continenti il sistema può lavorare solamente con mappe di un singolo continente.

Premete nella finestra **NAVIGAZIONE** su **Opzioni** > **Impostazioni** > **Rappresentazione della mappa**, per vedere quali mappe sono momentaneamente in uso. Qui potete anche scegliere un altro continente se sulla memory-card inserita nel dispositivo di navigazione sono disponibili anche mappe di altri continenti.

### 7.2 Barra tasti

Per utilizzare la mappa è disponibile una barra con dei tasti dalla quale sono raggiungibili tutte le funzioni disponibili.

#### 7.2.1 Barra tasti statica

La barra tasti statica è disponibile sulla mappa nelle modalità **Anteprima del tragitto** e **Cerca destinazione**.

La barra tasti statica è visibile nella parte inferiore del display.

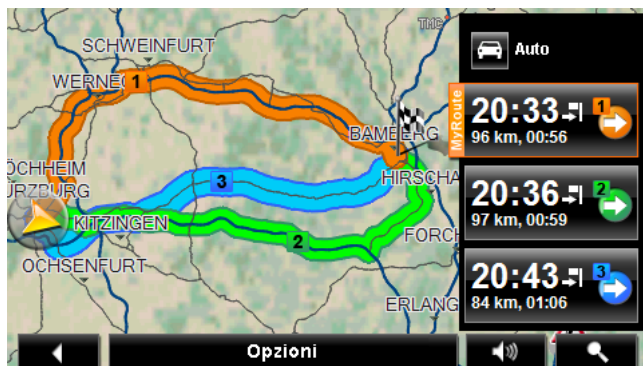

**Indietro:** Chiude la navigazione. (Vedere "Chiudere la Navigazione", pagina 66)

**Opzioni:** Tramite questi tasti durante la navigazione potrete raggiungere molte altre funzioni. (Vedere "Opzioni della mappa nel modo Navigazione", pagina 66)



**Volume:** Apre la regolazione del volume. (Vedere "Volume", pagina 62)



**Cerca destinazione:** Apre la mappa nella modalità **Cerca destinazione**. (Vedere "Mappa nel modo Cerca destinazione", pagina 66)

## 7.2.2 Barra tasti dinamica

Sulla mappa nelle modalità **Standard** e **Navigazione** la barra tasti non sarà visibile. Il display sarà più ordinato e permetterà una visuale migliore.



### NAVIGON 70 Easy:

- ▶ Premete su un punto qualsiasi della mappa.

### NAVIGON 70 Plus Live:

#### Con sensore di avvicinamento attivo:

- ▶ Avvicinate la mano al display.

#### Mappa con sensore di avvicinamento:

- ▶ Premete su un punto qualsiasi della mappa.



Per ulteriori informazioni si veda il capitolo "Sensore d'avvicinamento" a pagina 54.

Sul lato inferiore del display verrà visualizzata al posto del nome della strada la barra tasti dinamica.

Se state navigando sul lato superiore del display verrà visualizzato il menù **POI sul tragitto**. (Vedere "POI sul tragitto", pagina 78)

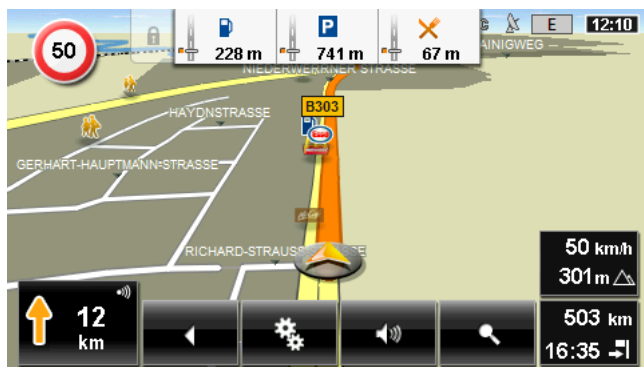

**Indietro:** Chiude la navigazione. (Vedere "Chiudere la Navigazione", pagina 66)



**Opzioni:** Tramite questi tasti durante la navigazione potrete raggiungere molte altre funzioni. (Vedere "Opzioni della mappa nel modo Navigazione", pagina 66)



**Volume:** Apre la regolazione del volume. (Vedere "Volume", pagina 62)



**Cerca destinazione:** Apre la mappa nella modalità **Cerca destinazione**. (Si veda "Mappa nel modo Cerca destinazione", pagina 66)

### 7.3 Sensore d'avvicinamento (solo NAVIGON 70 Plus Live)

Per mezzo del sensore di avvicinamento integrato l'utilizzo del dispositivo di navigazione è ancora più semplice e comodo: la barra dei tasti verrà visualizzata solamente quando avvicinerete la mano al dispositivo di navigazione. Allontanando la mano la barra scomparirà automaticamente dopo pochi secondi.

### 7.3.1 Configurazione del sensore di avvicinamento

Il comportamento del sensore d'avvicinamento può essere configurato.

- ▶ Premete nella finestra **NAVIGAZIONE** su Opzioni > Impostazioni > Generale > Utilizzare il sensore d'avvicinamento. Impostate il valore su Si.
- ▶ Premete nella finestra **NAVIGAZIONE** su Opzioni > Impostazioni > Generale > Raggio di reazione, per fissare il raggio entro al quale il sensore di avvicinamento deve reagire.
- ▶ Premete nella finestra **NAVIGAZIONE** su Opzioni > Impostazioni > Generale > Velocità di reazione, per impostare la velocità di reazione del sensore al movimento entro al raggio di reazione.



Informazioni sui problemi con il sensore di avvicinamento e le loro probabili cause possono essere cercate in "Risoluzione problemi", pagina 105.

## 7.4 Mappa nel modo Standard

La mappa sarà sempre nella modalità **Standard** se non state navigando, calcolando un tragitto o ricercando una destinazione dalla mappa.

In queste circostanze la mappa cambia automaticamente nella modalità **Standard**:

- ▶ Iniziate la guida mentre la finestra **NAVIGAZIONE** è aperta. Il cambio avviene dopo poco tempo.
- ▶ Raggiungete la destinazione di una navigazione nella modalità **Veicolo**.

Come aprire la mappa:

- ▶ Premete nella finestra **NAVIGAZIONE** su Mostra mappa.



**Attenzione:** Se la ricezione GPS non è sufficiente alla determinazione della vostra posizione, la mappa verrà aperta nel modo **Cerca destinazione**.



Le seguenti caratteristiche sono tipiche di questa visualizzazione:

- ▶ Al centro della parte inferiore del display viene indicata la posizione attuale (freccia arancione). La porzione di mappa rappresentata seguirà i vostri spostamenti in modo da vedere sempre la vostra posizione sul display.
- ▶ La scala della mappa cambia in base alla vostra velocità.

## Opzioni della mappa nel modo Standard

1. Visualizzare la barra dei tasti. (Vedere "Barra tasti dinamica", pagina 53)
2. Premete su  (**Opzioni**).

Si aprirà una finestra con più tasti.

Le funzioni più importanti per la navigazione sono raggiungibili tramite i tasti con i simboli.

Troverete ulteriori funzioni premendo su uno dei tasti Destinazione, Tragitto, Servizi oppure Generale.



Per una descrizione di tutte le opzioni disponibili si veda il capitolo "Opzioni" a pagina 49.

## 7.5 Mappa nel modo Anteprima del tragitto

Avete inserito una destinazione e premuto su Avvia la navigazione.

- oppure -

Avete pianificato o caricato un tragitto e premuto su Mostra tragitto.

La mappa si aprirà nel modo **Anteprima del tragitto**.



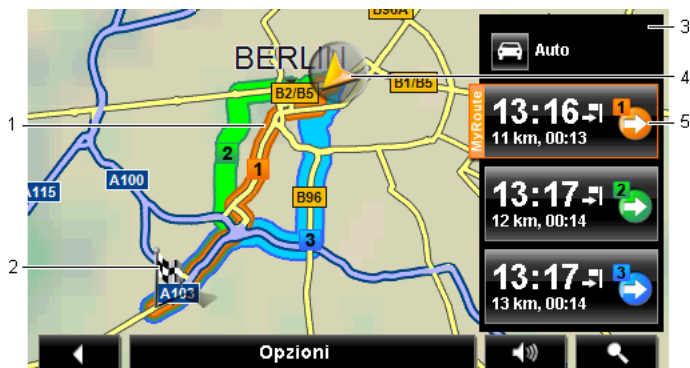

- 1 Se la funzione **MyRoutes** è attiva sulla mappa verranno visualizzati, e contrassegnati con un numero, fino a tre tragitti, con colori diversi e con un numero (arancione, verde, blu).

Nei seguenti casi verrà mostrato solo un tragitto.

- ▶ La funzione **MyRoutes** è disattiva.
- ▶ Avete pianificato un tragitto con più di una tappa.
- ▶ È attivo un profilo di tragitto con il profilo di velocità Pedone.
- ▶ Il tragitto contiene una traccia.

- 2 La destinazione è indicata da una bandierina.

Visualizzando un tragitto pianificato o caricato, il punto di partenza e tutte le tappe saranno indicate sulla mappa da una bandierina.

In caso di tragitti con più tappe per ogni tappa verranno visualizzati la lunghezza del tratto e il tempo di percorrenza previsto.

- 3 Sul tasto  (Profilo di tragitto) verrà mostrato l'attuale profilo di tragitto. Il simbolo chiarifica il tipo di spostamento sul quale si basa il profilo. (Vedere "Profili di tragitto", pagina 68)

- ▶ Premete il simbolo, per scegliere un altro profilo di tragitto.

- 4 La posizione attuale viene indicata (freccia arancione).

Visualizzando un tragitto caricato o pianificato che abbia come punto di partenza una posizione diversa da quella attuale, è possibile che la vostra posizione attuale non venga indicata nell'anteprima.

- 5 Per ogni tragitto (arancione, verde, blu) c'è un tasto che riporta lo stesso numero e un simbolo con lo stesso colore. Su ogni tasto verranno indicati l'orario d'arrivo previsto, la lunghezza totale, e la percorrenza prevista per ogni tragitto.

Se per un tragitto sono presenti segnalazioni del traffico verrà indicato il numero delle segnalazioni in un piccolo cartello stradale sul tasto. Gli impedimenti segnalati verranno rappresentati anche sul tragitto.

Il tragitto che corrisponde al meglio al profilo di tragitto è indicato con la scritta "MyRoute".

Se la funzione **MyRoutes** non è attiva verrà indicato solo un tragitto.

Premendo uno dei tasti inizierà la navigazione sul rispettivo tragitto.

- ▶ Premete il tasto  (Profilo di tragitto) (si veda la figura punto 3), per scegliere un altro profilo di tragitto.
- ▶ Per avviare la navigazione premere il tasto del tragitto (si veda la figura, punto 5) che volete utilizzare per la navigazione.

Visualizzando un tragitto caricato o pianificato il tragitto verrà eventualmente ricalcolato. Come punto di partenza verrà presa la vostra posizione attuale. La navigazione vi condurrà verso la prima tappa inserita.

- ▶ Per vedere una dettagliata descrizione del tragitto premete Opzioni > Descrizione del tragitto. (Vedere "Descrizione del tragitto", pagina 85)
- ▶ Premete su  (Cerca destinazione), per vedere la mappa nella modalità **Cerca destinazione**. (Vedere "Mappa nel modo Cerca destinazione", pagina 66)

## 7.6 Mappa nel modo Navigazione

Il modo in cui verrete condotti a destinazione dipende da diversi fattori (profilo di tragitto scelto, posizione attuale, tipo di calcolo del tragitto, eccetera). Il vostro sistema di navigazione sceglie automaticamente il tipo ottimale di navigazione.

### 7.6.1 Navigazione nella modalità Veicolo

Dopo la visione della mappa nel modo **Anteprima del tragitto** è stata avviata la navigazione.

La mappa si aprirà nel modo **Navigazione**.

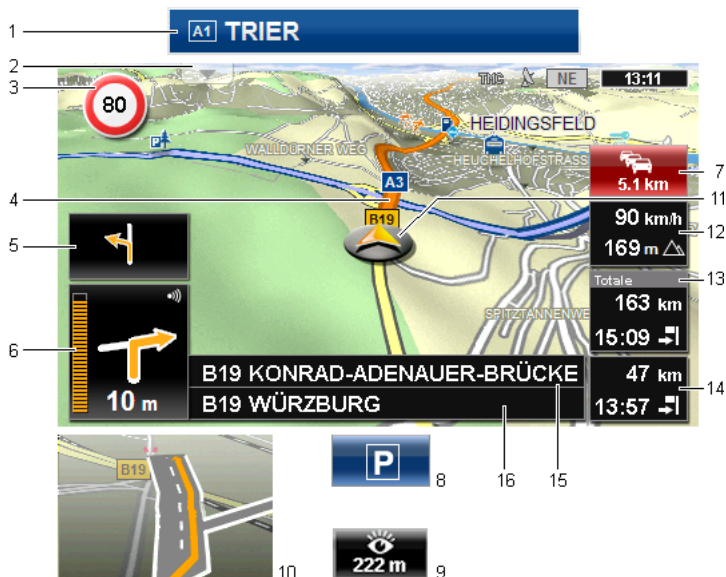

- 1 Nel caso siano disponibili informazioni sulla segnaletica che dovete seguire, queste verranno visualizzate sul bordo superiore del display.
    - Premendoci sopra il segnale scomparirà.
  - 2 Apre la lista **POI sul tragitto** (si veda "POI sul tragitto", pagina 78). Se viene momentaneamente visualizzato un cartello (vedere punto 1), questo tasto non è visibile.
-  Per una descrizione della funzione **POI sul tragitto** si veda il capitolo "POI sul tragitto" a pagina 78.
- 3 Qui vengono indicati eventuali limiti di velocità.
  - 4 Il tragitto è evidenziato in arancione.
  - 5 Nel piccolo indicatore di manovra viene mostrata, nel caso di manovre che si succedano in un breve lasso di tempo, la seconda manovra da eseguire.
  - 6 Nel grande indicatore di manovra mostra schematicamente il prossimo incrocio al quale dovete svoltare. Sotto è indicata la distanza da questo incrocio.

Avvicinandosi all'incrocio comparirà oltre all'indicazione della distanza una rappresentazione schematica a punti:

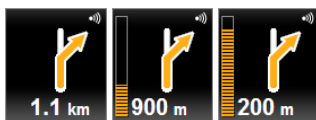

Più punti gialli vengono visualizzati e più vicini sarete all'incrocio.

Se non fosse necessario svoltare per un tratto lungo, verrà visualizzata semplicemente una freccia dritta con sotto una cifra che indica la distanza da percorrere.

- ▶ Premendo nel grande indicatore di manovra verrà ripetuta l'indicazione di manovra vocale attuale.

7 Se dovessero esserci delle segnalazioni riguardanti il traffico sul tragitto, apparirà la finestra **Indicazioni sul traffico**.

Se nella casella **Indicazioni sul traffico** viene visualizzata una distanza, è stata calcolata per il relativo impedimento anche un tragitto alternativo.

- ▶ Premete sulla casella **Indicazioni sul traffico** per aprire la finestra **ANTEPRIMA DEL TRAGITTO TMC**. Questa mostra una parte di mappa con il tratto interessato dalla segnalazione ed eventuali deviazioni possibili.

Se non ci sono indicazioni di distanza verrà effettuata una deviazione di tutti gli impedimenti che si trovano sul tragitto e che comportano una perdita di tempo.

- ▶ Premete sulla casella **Indicazioni sul traffico** per aprire la finestra **INDICAZIONI SUL TRAFFICO**. (Vedere "Visualizzare le segnalazioni sul traffico", pagina 89)



**Attenzione:** Il calcolo del tragitto di deviazione può essere eseguito automaticamente. (Vedere "Impostazioni TMC", pagina 90)

8 Avvicinandosi alla propria destinazione verrà visualizzato il tasto Parcheggio.

Premendo il tasto Parcheggio ci sono due possibilità:

- ▶ Potete scegliere un parcheggio dal quale poi procedere a piedi.
- ▶ Se avete già parcheggiato il vostro veicolo potete salvare la posizione attuale e proseguire la navigazione a piedi.



Per una descrizione della funzione Parcheggio si veda il capitolo "Parcheggiare nelle vicinanze della destinazione" a pagina 75.

- 9 Avvicinandosi ad una particolarità **NAVIGON Sightseeing** verrà visualizzata invece dell'altezza sul livello del mare e la velocità (punto 12) il tasto **NAVIGON Sightseeing**. L'indicazione di distanza riportata sul tasto corrisponde alla lontananza (in linea d'aria) dalla stessa.

Premendo il tasto **NAVIGON Sightseeing** si aprirà la finestra **INFORMAZIONI SULLA DESTINAZIONE**. (Vedere "Visualizzare le informazioni su una particolarità NAVIGON Sightseeing", pagina 81).



Per una descrizione della funzione **NAVIGON Sightseeing** si veda il capitolo "NAVIGON Sightseeing" a pagina 80.

- 10 Prima di molti incroci spariranno le informazioni dei punti 12 e 13. Al loro posto verrà visualizzata la corsia sulla quale posizionarsi.
- ▶ Premere la casella per far sparire le informazioni sulla corsia.
- 11 La vostra posizione attuale è rappresentata sulla mappa (freccia arancione). Il riquadro della mappa si modificherà continuamente in modo che la posizione attuale sia sempre rappresentata sulla mappa.
- 12 Qui verranno indicate l'altezza sul livello del mare e la velocità attuale.
- 13 Nella casella **Totale** vedrete la distanza da destinazione e l'orario d'arrivo previsto.
- ▶ Premete sull'orario di arrivo previsto se preferite vedere la durata prevista per giungere a destinazione.
  - ▶ Premete sull'orario di arrivo previsto se preferite vedere la durata prevista per giungere a destinazione.
- 14 Navigando su un tragitto con più tappe, vedrete nella casella **Tappa** la distanza attuale dalla prossima tappa e l'orario d'arrivo previsto.
- ▶ Premete sull'orario di arrivo previsto se preferite vedere la durata prevista per giungere a destinazione.
  - ▶ Premete sull'orario di arrivo previsto se preferite vedere la durata prevista per giungere a destinazione.
- 15 Nella casella superiore della strada è indicato il nome della prossima strada da percorrere.
- 16 Nella casella inferiore della strada è indicato il nome della strada che state percorrendo.



**Attenzione:** La visualizzazione di molte delle aree appena descritte può essere configurata in Opzioni > Impostazioni > Navigazione. Alcune di queste informazioni sono disponibili solamente se sono contenute nel materiale cartografico.



**Attenzione:** Premendo nel grande indicatore di manovra verrà ripetuta l'indicazione di manovra vocale attuale.



**Attenzione:** Abbandonando la rete stradale digitalizzata sulla mappa la modalità di navigazione passa a **Offroad**. (Vedere "Navigazione nella modalità Offroad", pagina 65)



- ▶ Per vedere una dettagliata descrizione del tragitto premete **Opzioni** > **Tragitto** > **Descrizione del tragitto**. (Vedere "Descrizione del tragitto", pagina 85)
- ▶ Premete su  (**Cerca destinazione**), per vedere la mappa nella modalità **Cerca destinazione**. (Vedere "Mappa nel modo Cerca destinazione", pagina 66)

## Volume

Il volume delle indicazioni di guida del può essere modificato durante la navigazione.

1. Premete su  (**Volume**).

Il regolatore del volume si aprirà. Questo contiene tre tasti per la regolazione del volume:

 (**Alza**),  (**Abbassa**),  (**Audio on/off**).

2. Premete nuovamente  (**Volume**) oppure attendete alcuni secondi.

Il regolatore del volume si chiuderà.

## Reality View

La mappa passa al modo **Reality View** avvicinandosi, durante la guida su un'autostrada, ai seguenti punti:

- ▶ un incrocio autostradale
- ▶ un bivio autostradale
- ▶ l'uscita alla quale dovete uscire dall'autostrada



Il modo **Reality View** mostra in modo molto chiaro quali indicazioni si devono seguire e quale corsia si deve occupare.

La visualizzazione rimane invariata fino al superamento del punto indicato. Poi la mappa passa automaticamente nel modo **Navigazione**.

- ▶ Premete su un punto qualsiasi della mappa per ritornare anticipatamente al modo **Navigazione**.



**Attenzione:** Il modo **Reality View** non è disponibile per tutti gli incroci e bivi autostradali. La disponibilità dipende dal materiale cartografico utilizzato.

## 7.6.2 Navigazione nella modalità Pedone

Questa modalità si attiverà se avete scelto per la navigazione il profilo di tragitto per pedoni. Questi profili sono riconoscibili dal simbolo



(Pedone).

Dopo la visione della mappa nel modo **Anteprima del tragitto** è stata avviata la navigazione.

Contengono una proposta di tragitto in base alla rete stradale digitalizzata disponibile. Viene indicato inoltre in che direzione si trova la vostra destinazione. Abbandonando il tragitto proposto, per percorrere ad esempio un bel sentiero attraverso un parco, vedrete comunque in che direzione si trova la vostra destinazione.

Si osservi:

- ▶ Non riceverete indicazioni vocali di guida. Vi verrà però segnalato l'avvicinamento alla destinazione.
- ▶ La porzione di mappa rappresentata seguirà i vostri spostamenti in modo da vedere sempre la vostra posizione sul display.
- ▶ Lasciando il tragitto originario non avverrà il ricalcolo del tragitto.
- ▶ Navigando su un tragitto con altre tappe, verrà avviata dopo l'indicazione la navigazione verso la tappa successiva.
- ▶ Le segnalazioni sul traffico non vengono considerate.



**Attenzione:** Nella modalità pedone fate attenzione di tenere il dispositivo in mano, in modo che la parte superiore del dispositivo non venga coperta. Dato che il ricevitore GPS si trova lì, la ricezione del segnale GPS potrebbe altrimenti essere compromessa.



- 1 Qui viene indicata la scala della mappa rappresentata. La lunghezza del righello corrisponde alla distanza indicata.
- 2 Il tragitto calcolato in base alla rete stradale digitalizzata è evidenziato in in arancione.
- 3 La posizione attuale viene indicata (freccia arancione). Potete vedere in quale direzione vi state muovendo.
- 4 Il tratto già coperto è indicato in verde.
- 5 La bussola indica il nord.
- 6 La direzione nella quale si trova la vostra destinazione viene indicata (triangolo rosso).
- 7 In questa casella viene indicata la distanza mancante in linea d'aria alla destinazione.

## Usare la mappa



**Diminuisci zoom:** L'area della mappa rappresentata diventerà più grande ma saranno visibili meno dettagli.



**Aumenta zoom:** L'area della mappa rappresentata diventerà più piccola, ma saranno visibili più dettagli.



**Centrare la posizione:** Durante la navigazione in modalità pedone è possibile spostare il quadrante della mappa visualizzata in modo da poter vedere i dintorni sulla mappa. La posizione attuale potrebbe quindi non trovarsi più all'interno della porzione di mappa visualizzata.

- ▶ Premete il tasto **Centrare la posizione** se la vostra posizione attuale non si trova più nel quadrante visualizzato.



La vostra posizione attuale verrà visualizzata nuovamente sulla mappa.



**Ricalcolare tragitto:** Esegue un ricalcolo del tragitto. Utilizzate questa funzione se vi siete allontanati molto dal tragitto calcolato e volete una nuova proposta di tragitto.

### 7.6.3 Navigazione nella modalità **Traccia**

Questa modalità si attiverà se avete scelto per la navigazione il profilo di tragitto per pedoni. (Vedere "Tracce e tragitto con tappe", pagina 43)

Dopo la visione della mappa nel modo **Anteprima del tragitto** è stata avviata la navigazione.

Per prima cosa la navigazione vi condurrà fino all'inizio della traccia caricata. Questa navigazione corrisponde alla navigazione del profilo di tragitto scelto. (Si veda "Navigazione nella modalità Veicolo", pagina 58, e "Navigazione nella modalità Pedone", pagina 63)

Appena verrà raggiunto il punto iniziale della traccia, la navigazione passa alla modalità **Traccia**.

La navigazione nella modalità **Traccia** funziona come quella nella modalità **Pedone**. (Vedere "Navigazione nella modalità Pedone", pagina 63)

Ci sono solamente poche differenze:

- ▶ La funzione Ricalcolare tragitto non è disponibile.
- ▶ Se al termine della traccia ci sono altre tappe, la navigazione passerà alla modalità scelta in precedenza.

### 7.6.4 Navigazione nella modalità **Offroad**



**Attenzione:** Questa modalità non sarà attiva se avete scelto per la navigazione un profilo di tragitto per pedoni. Questi profili sono

ricognoscibili dal simbolo  (**Pedone**).

Non sarà inoltre attivo durante la navigazione su una traccia. (Vedere "Navigazione nella modalità Traccia", pagina 65)

Indicando una destinazione al di fuori della rete stradale digitalizzata, la navigazione inizierà nella modalità **Veicolo** fino al punto della rete stradale digitalizzata più vicino alla destinazione. Da lì la navigazione proseguirà nel modo **Offroad**.

Se la posizione attuale all'inizio della navigazione si trova al di fuori della rete stradale digitalizzata, la navigazione inizia nella modalità **Offroad** fino al punto più vicino della rete stradale digitalizzata. La navigazione verrà poi continuata nella modalità **Veicolo**.

La navigazione nella modalità **Offroad** funziona come quella nella modalità **Pedone**. (Vedere "Navigazione nella modalità Pedone", pagina 63)

Ci sono solamente poche differenze:

- ▶ Il percorso già effettuato non viene rappresentato.
- ▶ La funzione Ricalcolare tragitto non è disponibile.

## 7.6.5 Opzioni della mappa nel modo Navigazione

1. Visualizzare la barra dei tasti. (Vedere "Barra tasti dinamica", pagina 53)

2. Premete su  (Opzioni).

Si aprirà una finestra con più tasti.

Le funzioni più importanti per la navigazione sono raggiungibili tramite i tasti con i simboli.

Troverete ulteriori funzioni premendo su uno dei tasti Destinazione, Tragitto, Servizi oppure Generale.



Per una descrizione di tutte le opzioni disponibili si veda il capitolo "Opzioni" a pagina 49.

## 7.6.6 Chiudere la Navigazione

La conclusione della navigazione avviene in tutte le modalità alla stessa maniera.

- ▶ Premete  (Indietro) per chiudere la navigazione. Vi verrà chiesto di confermare l'azione.

## 7.7 Mappa nel modo Cerca destinazione

La mappa è sempre nel modo **Cerca destinazione**, se sulla sua superficie è visibile un mirino. Nella casella dell'indirizzo trovate le coordinate ed eventualmente il nome della strada sotto al mirino.

Se siete in movimento l'inquadratura della mappa non cambierà e rimarrà sempre orientata in modo che il nord sia verso l'alto. È sempre orientata in modo che il nord sia verso l'alto.



**Diminuisci zoom:** L'area della mappa rappresentata diventerà più grande ma saranno visibili meno dettagli.



**Aumenta zoom:** L'area della mappa rappresentata diventerà più piccola, ma saranno visibili più dettagli.



**Zoomare:** Quando questo tasto è attivo potete tracciare con il dito un ritaglio di mappa.

Tracciando il ritaglio di mappa dall'alto a sinistra al basso a destra, questo verrà ingrandito a dimensione schermo.

Tracciando il ritaglio di mappa dal basso a destra verso l'alto a sinistra, verrà diminuito lo zoom della mappa.



**Spostare:** Se questo tasto è attivo potete modificare con il dito il riquadro della mappa rappresentato. Spostate semplicemente la mappa nella direzione desiderata.



**Tutto il tragitto:** Regola il livello dello zoom in modo tale che tutto il tragitto sia visibile sullo schermo.



**Posizione attuale:** Sceglie il ritaglio di mappa rappresentato in modo tale che la posizione attuale sia centrata sullo schermo.

## 7.7.1 Uso del modo Cerca destinazione

1. Premete sul punto della mappa che volete raggiungere.  
La destinazione sulla quale avete premuto sarà rappresentata sotto una croce.

Nella parte inferiore del display sono indicate le coordinate geografiche e l'indirizzo della destinazione.

2. Premete su  (OK).

Appariranno dei tasti con diverse funzioni.

**Raggiungi:** Avvia la navigazione verso il punto scelto. Se vi trovate nel mezzo di una navigazione questa viene interrotta.

**MyReport:** Apre la finestra **MYREPORT**. Da qui sarà possibile segnalare a NAVIGON eventuali cambiamenti della viabilità stradale o dei sistemi di controllo del traffico.

**Tappa:** Inserisce il punto scelto come tappa. La navigazione vi condurrà subito verso questa tappa. Poi potrete proseguire la navigazione verso la meta originaria.

Questa funzione è attiva solamente durante una navigazione.

**Aggiungi al tragitto:** Inserisce il punto scelto come ultima tappa nella pianificazione del tragitto, in modo che il punto aggiunto venga raggiunto dopo la destinazione originaria oppure dopo l'ultima tappa.

**Salva:** Apre la finestra **SALVA DESTINAZIONE COME**. Potete inserire un nome con il quale salvare il punto indicato nella lista delle **FAVORITE**. (Vedere "Salvare una destinazione", pagina 41)

**Ricerca nei dintorni:** Apre la finestra **POI NEI DINTORNI**. Lì sarà possibile cercare delle destinazioni nelle vicinanze del punto indicato. (Vedere "Destinazioni speciali nei dintorni", pagina 31)

- ▶ Premete  (**Indietro**) per chiudere la modalità **Cerca destinazione**. Ritornerete alla finestra dalla quale avete avuto accesso a questo modo.

## 8 Funzioni utili

### 8.1 Profili di tragitto

I profili di tragitto determinano particolarità e proprietà di diversi tipi di spostamento che devono poi essere considerati durante il calcolo del tragitto. Un profilo di tragitto per biciclette ad esempio, non comprenderà autostrade nel calcolo del tragitto, ma in compenso strade che sono vietate ad altri veicoli. Inoltre per una bicicletta verranno calcolati altri tempi di percorrenza rispetto, ad esempio, ad una motocicletta.

## 8.1.1 Impostazione dei profili di tragitto

Un profilo di tragitto è composto da un assieme di diverse impostazioni:

- ▶ **Profilo di velocità:** determina il tipo di spostamento, (ad esempio Bicicletta, Pedone, Auto, ...).
- ▶ **Tipo di tragitto:** determina il tipo di tragitto che deve essere calcolato (ad esempio Tragitto breve, Tragitto veloce, ...).
- ▶ **Considerare le indicazioni sul traffico:** determina se le indicazioni sul traffico devono essere considerate per il calcolo del tragitto.
- ▶ **Autostrade, Traghetti, Strada per residenti:** determina se questo tipo di segnalazioni sul traffico possono essere utilizzate.
- ▶ **Utilizzo di strade a pedaggio:** determina se strade a pedaggio o con obbligo di vignetta possono essere considerate per il calcolo del tragitto.
  - ▶ Premete il tasto  (Modificare).
  - La finestra **UTILIZZO DI STRADE A PEDAGGIO** si aprirà.
  - ▶ Modificate le singole impostazioni in base alle vostre necessità (Si, No, Chiedi sempre). (Si veda anche "Configurare il sistema di navigazione", pagina 98)
  - Attivando l'impostazione Chiedi sempre vi verrà chiesto ogni volta che il vostro tragitto può passare per una strada a pedaggio o con obbligo di vignetta quale impostazione/i scegliere.

Per ogni impostazione c'è un tasto  (Aiuto). Premendolo vi verranno dati chiarimenti sulla relativa impostazione.

Il numero delle impostazioni possibili dipende dal profilo di velocità scelto. Per il profilo di velocità Pedone non ci sono ad esempio le impostazioni Autostrade e Utilizzo di strade a pedaggio.

## 8.1.2 Profili base NAVIGON

Per ogni profilo di velocità è già definito un profilo base.



Bicicletta



Pedone



Camion



Moto



Auto

Il profilo di velocità di un profilo base non può essere variato. Le altre impostazioni possono essere adattate alle vostre esigenze.

I profili base non possono essere né rinominati né cancellati.

Per poter scegliere, ad esempio, tra più profili auto è necessario creare dei propri profili di tragitto.



### 8.1.3 Creare un nuovo profilo di tragitto

Potete creare propri profili di tragitto. Questo può servire ad esempio se possedete due auto e solo una di queste ha una vignetta per le autostrade austriache.

1. Premete su Opzioni > Impostazioni.  
Mentre la mappa è aperta nella modalità **Standard** premete Opzioni > Generale > Impostazioni.
2. Premete il tasto  (Profilo di tragitto attuale). Questo tasto può essere rappresentato anche un altro simbolo.
3. Premete sul nome del profilo di tragitto che volete utilizzare come base per il nuovo profilo.
4. Premete su Opzioni > Copiare.
5. Inserite un nome per il profilo di tragitto.
6. Premete su Salva.
7. Modificate il profilo in base alle vostre necessità.
8. Premete su OK.

Il nuovo profilo verrà indicato nella lista **PROFILI DI TRAGITTO**.

### 8.1.4 Scegliere un profilo di tragitto

1. Premete Opzioni > Impostazioni >  (Profilo di tragitto attuale).  
Mentre la mappa è aperta nella modalità **Standard** premete Opzioni > Tragitto > Profilo di tragitto attuale.
2. Premete sul nome del profilo di tragitto che volete utilizzare.
3. Premete su  (Indietro).

### 8.1.5 Gestire i profili di tragitto

I profili di tragitto personalizzati possono essere rinominati, modificati e cancellati.

#### Modificare un profilo di tragitto

1. Premete su Opzioni > Impostazioni.  
Mentre la mappa è aperta nella modalità **Standard** premete Opzioni > Generale > Impostazioni.
2. Premete il tasto  (Profilo di tragitto attuale). Questo tasto può essere rappresentato anche un altro simbolo.

3. Premete il tasto  (Modificare) di fianco al profilo che volete modificare.
4. Scegliete le impostazioni desiderate.
5. Premete su OK.

L'impostazione Utilizzo di strade a pedaggio è composta da più singole impostazioni. Ad esempio, potete impostare per ogni paese con autostrada con obbligo di vignetta se volete considerare le autostrade per il calcolo del tragitto.

1. Premete il tasto  (Modificare) di fianco all'impostazione Utilizzo di strade a pedaggio.

La finestra **UTILIZZO DI STRADE A PEDAGGIO** si aprirà.

2. Modificate le singole impostazioni in base alle vostre necessità (Si, No, Chiedi sempre).

Se attivate l'impostazione Chiedi sempre vi verrà chiesto ogni volta che l'anteprima di tragitto vuole calcolare un percorso utilizzando strade a pedaggio se volete utilizzare la strada relativa al tipo di pedaggio in questione. Potete fissare l'impostazione anche per tragitti futuri.

### Rinominare un profilo di tragitto

1. Premete su Opzioni > Impostazioni.  
Mentre la mappa è aperta nella modalità **Standard** premete Opzioni > Generale > Impostazioni.
2. Premete il tasto  (Profilo di tragitto attuale). Questo tasto può essere rappresentato anche un altro simbolo.
3. Premete sul nome del profilo di tragitto che volete rinominare.
4. Premete su Opzioni > Cambiare nome.
5. Inserite il nuovo nome per il profilo di tragitto.
6. Premete su Salva.



**Attenzione:** I profili base non possono essere rinominati.

### Cancellare un profilo di tragitto

1. Premete su Opzioni > Impostazioni.  
Mentre la mappa è aperta nella modalità **Standard** premete Opzioni > Generale > Impostazioni.
2. Premete il tasto  (Profilo di tragitto attuale). Questo tasto può essere rappresentato anche un altro simbolo.
3. Premete sul nome del profilo di tragitto che volete cancellare.

4. Premete su Opzioni > Cancellare.
5. Una finestra di dialogo vi chiederà di confermare l'azione.
6. Premete su Sì.



**Attenzione:** I profili base non possono essere cancellati.

---

## 8.2 MyPOIs: Proprie destinazioni speciali

Potete creare file con le vostre destinazioni speciali. Questi file devono essere disponibili in una determinata cartella nel vostro sistema di navigazione.

Se volete utilizzare le vostre destinazioni speciali per una navigazione, le troverete nelle destinazioni speciali nella categoria **MyPOIs**. Ogni file con destinazioni speciali verrà elencato in una sottocategoria. Ogni sottocategoria può avere una propria icona con la quale le destinazioni vengono rappresentate sulla mappa.

Il dispositivo di navigazione può leggere al massimo 1.000 destinazioni speciali. Queste destinazioni possono essere suddivise in un massimo di 40 sottocategorie.

### 8.2.1 Creare le proprie destinazioni

1. Aprite un documento nuovo in un editore che possa salvare file con codifica UTF8 (ad esempio MS Notepad, Microsoft Word).



**Attenzione:** La seguente descrizione suppone l'utilizzo di MS Notepad come editor. Utilizzando un altro editor le modalità di salvataggio e codifica UTF-8 del file (punti 4-9) potrebbero essere diverse da queste.

---

2. Inserite per ogni destinazione una serie di dati (una riga) nel seguente formato:
  - ▶ Longitudine. Iniziate l'inserimento con un segno meno se desiderate inserire un grado di longitudine ovest. L'inserimento della longitudine deve essere fatto come numero decimale utilizzando come divisore il punto.
  - ▶ Virgola (come separatore di lista)
  - ▶ Latitudine. Iniziate l'inserimento con un segno meno se desiderate inserire un grado di latitudine sud. L'inserimento della latitudine deve essere fatto come numero decimale utilizzando come divisore il punto.
  - ▶ Virgola (come separatore di lista)
  - ▶ Nome della destinazione. Il nome della destinazione è a vostra scelta, ma non può contenere virgole. Se l'inserimento della virgola fosse irrinunciabile dovete anteporre alla virgola un backslash ('\') (o barra obliqua inversa).



- ▶ Virgola (come separatore di lista)
- ▶ PHONENUMBER=
- ▶ Un numero telefonico. Questo dato può anche rimanere vuoto.
- ▶ Tilde ('~')
- ▶ Informazione aggiuntiva. Questo dato può anche rimanere vuoto.
- ▶ Invio (per iniziare l'inserimento di un nuovo dato)

L'indirizzo non deve necessariamente essere contenuto nel dato. Questo verrà mostrato automaticamente quando utilizzerete questa destinazione per la navigazione. Se inserite una informazione aggiuntiva questa comparirà sotto l'indirizzo.

Esempio:

**9.94302,49.79906,NAVIGON AG,PHONENUMBER=+49 931~Best Navigation Devices**

3. Ripetete il punto 2 per ogni destinazione che volete salvare nel file.
4. Cliccate File > Salva.
5. Scegliete la cartella nella quale volete salvare i file.
6. Scegliete nella casella Tipo file l'opzione Tutti i file.
7. Inserite nella casella nome file un nome qualsiasi seguito da '.csv', ad esempio 'XYZ.csv'. Osservate che il nome del file viene visualizzato nel sistema di navigazione come sottocategoria! Salvando quindi un file con il nome 'XYZ.csv', le destinazioni di questo file appariranno nella sottocategoria **XYZ**.
8. Scegliete nella casella Codifica l'opzione UTF-8.
9. Premete su Salva.

## 8.2.2 Icone per le proprie destinazioni

Per ogni sottocategoria delle proprie destinazioni speciali può essere creata un'icona, con la quale le destinazioni della categoria vengono rappresentate sulla mappa.

Questa icona deve essere un file grafico con le seguenti caratteristiche:

- ▶ Formato del file **bmp** (Bitmap) oppure **png** (Portable Network Graphic)
- ▶ Dimensione massima 40x25 pixel

I file grafici devono essere salvati nella stessa cartella del file contenente le destinazioni speciali.

Il nome del file deve essere lo stesso del nome della categoria.

Esempio:

Le destinazioni della categoria **XYZ** sono salvate nel file 'XYZ.csv'. Verranno rappresentate sulla mappa con l'icona (simbolo) 'XYZ.bmp'.

### 8.2.3 POI-Import: Trasferire le proprie destinazioni speciali sul dispositivo di navigazione

I file da voi creati e contenenti le vostre destinazioni speciali e i relativi simboli devono essere ancora trasferiti sul vostro dispositivo di navigazione. Potete farlo comodamente usando il software **NAVIGON Fresh** che potete scaricare gratuitamente dal sito internet [www.navigon.com/fresh](http://www.navigon.com/fresh).



## 8.3 Screenshot

Avete la possibilità di realizzare e salvare gli screenshot del contenuto attuale del display.

### 8.3.1 Abilitare screenshot

1. Premete nella finestra **NAVIGAZIONE** su Opzioni > Impostazioni > Generale > Attivare screenshot.
2. Scegliete se abilitare gli screenshot (Si) oppure no (No).  
Sul display, nella parte inferiore destra, compare il tasto  (Screenshot).

### 8.3.2 Creare degli screenshot

- ▶ Premete il tasto  (Screenshot).  
Lo schermo viene memorizzato come grafica. Il tasto  (Screenshot) non viene riportato nell'immagine.

Gli screenshot saranno salvati nella cartella **\ScreenShots**. Questa cartella può trovarsi o nella memoria interna del dispositivo di navigazione o sulla memory-card oppure su entrambe.

## 8.4 Tracce

Potete registrare qualsiasi percorso anche al di fuori della rete stradale digitalizzata.

Così è possibile, ad esempio, registrare un giro in bici per poterlo poi ripercorrere.

Le tracce vengono memorizzate nel formato KML. KML è un tipo di file molto diffuso. Potete visualizzare le vostre tracce anche su Google Earth ad esempio.

### Registrare un traccia

Potete registrare una traccia quando la mappa è aperta nella modalità **Navigazione** oppure **Standard**.

1. Premete Opzioni > Servizi > Avviare registrazione.

La finestra **AVVIARE REGISTRAZIONE** si aprirà.

- Inserite un nome per la registrazione pianificata.



**Attenzione:** Per rinominare le tracce potete utilizzare solamente caratteri latini.

- Premete su Avviare registrazione.

Partendo dalla vostra posizione attuale, il sistema di navigazione traccia tutto il tragitto percorso.

Durante la registrazione compare sul bordo destro superiore del display il simbolo ● (**Registrazione traccia**).

La traccia memorizzata verrà salvata nella lista **TRAGITTI E TRACCE SALVATE** nel formato KML. Da lì può essere caricata in ogni momento.

### Chiudere la registrazione

- Premete Opzioni > Servizi > Terminare registrazione.

La registrazione verrà chiusa. Il tragitto è memorizzato nella lista **TRAGITTI E TRACCE SALVATE** nel formato KML. Da lì può essere caricata in ogni momento.



**Attenzione:** La registrazione di una traccia viene solamente interrotta dallo spegnimento del dispositivo. Per chiudere la registrazione bisogna procedere per forza di cose come indicato sopra.

### Utilizzare una traccia per la navigazione

Le tracce memorizzate possono essere caricate in una pianificazione di tragitto. (Vedere "Caricare un tragitto o una traccia", pagina 45)



**Attenzione:** Per la pianificazione di un tragitto sono compatibili tutte le tracce salvate nel formato KML. Utilizzate **NAVIGON Fresh** per caricare tracce di terzi, sul vostro sistema di navigazione.



**Attenzione:** Navigando lungo una traccia salvata non verrà verificato se le segnalazioni TMC in ingresso riguardano la vostra traccia.

## 8.5 Parcheggiare nelle vicinanze della destinazione

Il tasto  (**Parcheggio**) appare sul display avvicinandosi alla destinazione. Questo tasto rimane visibile anche dopo aver raggiunto la destinazione fino a che vi trovate nei pressi dell'obiettivo e la mappa non viene chiusa.

Sono ipotizzabili le seguenti situazioni:

## Proseguire a piedi

Vedete un parcheggio, parcheggiate e proseguite a piedi.

1. Premete il tasto  (Parcheggio).
2. Premete su Modalità pedone.

Compare la seguente indicazione: "La vostra posizione è stata salvata. La troverete nella lista 'Favorite' sotto 'Il mio veicolo'. Così ritroverete facilmente il vostro veicolo."

3. Premete su OK.

La posizione del vostro veicolo è segnata sulla mappa da una bandierina con una stella al centro.

La navigazione vi guiderà nella modalità **Pedone** fino a destinazione.

## Cercare un parcheggio

Volete essere guidati verso un parcheggio nei pressi della destinazione. Da lì volete procedere a piedi fino alla destinazione.

1. Premete il tasto  (Parcheggio).
2. Premete su Parch. vicino alla destinazione.

Si aprirà una lista. Questa contiene i possibili parcheggi in ordine di distanza dalla destinazione.

3. Premete sul parcheggio sul quale volete parcheggiare il veicolo.

Verranno visualizzate ulteriori informazioni sul parcheggio.

4. Premete su Inserire.
5. La navigazione vi guiderà verso il parcheggio nella modalità corrispondente al profilo di tragitto. Una volta arrivati lì comparirà il seguente avviso: "La vostra posizione è stata salvata. La troverete nella lista 'Favorite' sotto 'Il mio veicolo'. Così ritroverete facilmente il vostro veicolo."
6. Premete su OK.

La posizione del vostro veicolo è segnata sulla mappa da una bandierina con una stella al centro.

La navigazione vi guiderà nella modalità **Pedone** fino a destinazione.

## Ritornare alla destinazione

Avete raggiunto la vostra destinazione. La navigazione è conclusa. Per un qualsiasi motivo però avete proseguito, ad esempio perché non avete trovato un parcheggio. Ora volete essere guidati nuovamente verso la destinazione.

1. Premete il tasto  (Parcheeggio).
2. Premete su Ultima destinazione.

La navigazione vi condurrà nella modalità corrispondente al profilo di tragitto scelto verso la destinazione originaria.

## NAVIGON Clever Parking: Informazioni attuali sulle possibilità di parcheggio.

Alcune possibilità di parcheggio sono contrassegnate da un asterisco (ad esempio ). Per queste possibilità di parcheggio ci sono ulteriori informazioni disponibili come ad esempio orari d'apertura o disponibilità di posti per donne o portatori di handicap.

Queste informazioni offrono sempre più possibilità di parcheggio. Update periodici di queste informazioni possono essere acquistati in modo semplice tramite il software **NAVIGON Fresh**. **NAVIGON Fresh** può essere scaricato gratuitamente dal sito [www.navigon.com/fresh](http://www.navigon.com/fresh).

## 8.6 Nei dintorni

Durante la navigazione o se avete aperto la mappa con il tasto Mostra mappa è possibile farsi elencare in modo ordinato destinazioni speciali, favorite e segnalazioni sul traffico del riquadro visualizzato.



**Attenzione:** Questa funzione non è disponibile quando la mappa è aperta in una delle seguenti modalità **Cerca destinazione**, **Anteprima del tragitto**, oppure **Reality View**.

1. Premete su un simbolo nella mappa che rappresenta una destinazione speciale, una favorita o una segnalazione sul traffico. La lista **NEI DINTORNI** si aprirà. Contiene tutte le destinazioni speciali, le favorite o le segnalazioni sul traffico per le immediate vicinanze del punto intorno al quale avete premuto.
2. Premere su una voce della lista per avere informazioni dettagliate sulla stessa.

Avete le seguenti possibilità:

- ▶ Premere su Tappa per inserire il punto scelto come tappa. La navigazione vi condurrà subito verso questa tappa. Poi potrete proseguire la navigazione verso la meta originaria. Il tasto Tappa è disponibile solamente durante la navigazione.
- ▶ Premete su Avvia la navigazione per navigare verso il punto scelto.
- ▶ Premete su Interrompere per chiudere nuovamente la lista.

## 8.7 MyBest POI: POI sul tragitto



**Attenzione:** Questa funzione è disponibile solo durante la navigazione nel modo **Veicolo** (si veda "Navigazione nella modalità Veicolo", pagina 58).



Potete fissare 3 categorie per la funzione **POI sul tragitto**. Destinazioni speciali che si trovano sul vostro tragitto ed appartengono a queste tre categorie possono essere visualizzate rapidamente ed inserite come tappe intermedie.

### 8.7.1 Visualizzare le destinazioni speciali sul tragitto

1. Premete il tasto  (**POI sul tragitto**) che viene visualizzato in alto a sinistra sulla mappa (si veda il punto 2 in "Navigazione nella modalità Veicolo", pagina 58).



Il menu **POI sul tragitto** si aprirà.



Questa mostra le 3 categorie indicate di destinazioni speciali. Per ogni categoria verrà mostrata la distanza dalla prossima destinazione speciale. Il segno sul tragitto mostra inoltre se la destinazione speciale alla destra () o alla sinistra in senso di marcia ()

**Attenzione:** Il menu **POI sul tragitto** si chiuderà nuovamente dopo alcuni secondi.



Se volete che il menu rimanga aperto, premete il tasto  (**Fissare**). Il tasto cambierà in  (**Fissato**).

2. Premete su una delle categorie per visualizzare una lista con ulteriori destinazioni speciali di questa categoria.

La lista **POI SUL TRAGITTO** si aprirà.





- 1 Sul lato superiore del display sono rappresentati i simboli delle categorie di destinazioni speciali disponibili. Il simbolo dell'attuale categoria è evidenziato.
  - ▶ Premete sul simbolo della categoria per la quale volete visualizzare le destinazioni speciali.
- 2 La lista contiene in ordine decrescente per distanza (in linea d'aria) le prossime 5 destinazioni speciali della categoria indicata sul vostro tragitto. La destinazione speciale più vicina sarà quindi in fondo alla lista.
- 3 Per ogni destinazione speciale della lista potrebbero essere visualizzate ulteriori informazioni.
  - ▶ Premete il tasto **i** (Info) a destra di fianco alla relativa destinazione speciale (si veda anche "Informazioni sulla destinazione", pagina 35).
- 4 Sul lato sinistro del display vengono rappresentate in modo schematico il tragitto e la vostra posizione attuale. I segni sul tragitto mostrano la distanza delle destinazioni indicate dalla vostra posizione. I segni arancioni indicano se la destinazione si trova alla destra (→) o alla sinistra (←) in senso di marcia.

### 8.7.2 Navigare verso una delle destinazioni

- ▶ Premete sulla destinazione verso la quale volete navigare. La destinazione scelta verrà inserita nel tragitto come tappa intermedia. Il tragitto verrà calcolato nuovamente. Dopo il raggiungimento della tappa intermedia la navigazione continuerà a condurvi verso la destinazione originaria.

### 8.7.3 Impostare le categorie

Potete impostare quali 3 categorie ovvero sotto categorie di destinazioni speciali devono essere disponibili sul tragitto.

1. premete, nella lista **POI SUL TRAGITTO**, su Impostazioni.  
La finestra **IMPOSTAZIONI: POI SUL TRAGITTO** si aprirà.
2. Premete il tasto  (Lista) di fianco alla categoria che volete modificare.  
La lista delle categorie di destinazioni speciali si aprirà.  
Se per una categoria esistono sotto categorie verrà visualizzato alla sua sinistra nuovamente il tasto  (Lista). Premetelo per visualizzare le sotto categorie.
3. Scegliete una categoria.
4. Premete su OK.  
La finestra **IMPOSTAZIONI: POI SUL TRAGITTO** si aprirà.
5. Premete su OK.
6. La lista **POI SUL TRAGITTO** si aprirà. Se per la nuova categoria scelta ci sono destinazioni speciali sul tragitto, queste verranno mostrate sulla lista.
7. Premete  (Indietro) per chiudere la lista.  
La mappa si aprirà.

## 8.8 NAVIGON Sightseeing (solo NAVIGON 70 Plus Live)

Le particolarità di **NAVIGON Sightseeing** sono una particolare categoria di destinazioni speciali. Vi potete far suggerire tali particolarità avvicinandovi alle stesse.



**Attenzione:** I suggerimenti sono possibili solamente durante la navigazione oppure quando la mappa è aperta nella modalità **Standard**.

---

### Attivare i suggerimenti sulle particolarità NAVIGON Sightseeing

Potete impostare se e come essere avvisati delle particolarità di **NAVIGON Sightseeing**.

1. Premete nella finestra **NAVIGAZIONE** su Opzioni > Impostazioni > Navigazione > Informazioni sulle destinazioni 'NAVIGON Sightseeing'.



2. Scegliete una delle seguenti impostazioni:

- ▶ **No:** Non vi verranno suggerite particolarità di **NAVIGON Sightseeing**.

- ▶ **Solo sul display:** Avvicinandovi ad una particolarità di **NAVIGON Sightseeing** sulla mappa verrà mostrato il tasto



(**NAVIGON Sightseeing**) con il quale potete aprire la finestra **INFORMAZIONI SULLA DESTINAZIONE**.

- ▶ **Info vocali su destinazioni importanti:** Nel caso di particolarità conosciute a livello nazionale verrà letta una descrizione

appena compare il tasto



(**NAVIGON Sightseeing**).

- ▶ **Info vocali per tutte le destinazioni:** Per tutte le particolarità della categoria verrà letta una descrizione appena compare il tasto



(**NAVIGON Sightseeing**).



**Attenzione:** Descrizioni dettagliate su ogni particolarità di **NAVIGON Sightseeing** possono essere acquistate semplicemente tramite il software **NAVIGON Fresh**. **NAVIGON Fresh** può essere scaricato gratuitamente dal sito [www.navigon.com/fresh](http://www.navigon.com/fresh).



**Attenzione:** Le descrizioni non possono essere lette in ogni lingua. In questo caso entrambe le impostazioni **Info vocali su destinazioni importanti** e **Info vocali per tutte le destinazioni** non sono disponibili.



**Attenzione:** Durante una navigazione nella modalità **Pedone** riceverete solamente un'indicazione se la vostra destinazione è una destinazione **NAVIGON Sightseeing** e vi state avvicinando ad essa.

## Visualizzare le informazioni su una particolarità NAVIGON Sightseeing

- ▶ Avete impostato il sistema in modo di essere informati sulle particolarità **NAVIGON Sightseeing** (vedete "Attivare i suggerimenti sulle particolarità NAVIGON Sightseeing", pagina 80).
- ▶ La mappa è aperta nel modo **Navigazione** oppure nel modo **Standard**.



Avvicinandovi ad una particolarità **NAVIGON Sightseeing** comparirà

sulla mappa il tasto  (**NAVIGON Sightseeing**). L'indicazione di distanza sul tasto indica la lontananza (in linea ad'aria) dalla destinazione. In base all'impostazione verrà inoltre letta una descrizione della destinazione.

- ▶ Premete il tasto  (**NAVIGON Sightseeing**).

La finestra **INFORMAZIONI SULLA DESTINAZIONE** si aprirà. Questa contiene, oltre ad una descrizione, anche ulteriori informazioni come ad esempio indirizzo numeri telefonici o orari di apertura.

Avete le seguenti possibilità:

- ▶ Premete il tasto  (Info vocali) per avviare o bloccare la lettura della descrizione.
- ▶ Premete il tasto  (Mostra sulla mappa) per mostrare sulla mappa il punto d'interesse.
- ▶ Premete il tasto  (Salva destinazione) per salvare nella lista delle **FAVORITE** il punto d'interesse.
- ▶ Premete sulla figura del punto d'interesse per visualizzare la foto a tutto schermo.  
Premete nuovamente sulla foto per chiudere la visualizzazione a tutto schermo.
- ▶ Durante una navigazione premete Tappa per inserire il punto d'interesse come tappa intermedia.
- ▶ Se non state effettuando un navigazione premete Avvia la navigazione per avviare la navigazione verso questo punto d'interesse.
- ▶ Premete Chiudi per chiudere nuovamente la finestra **INFORMAZIONI SULLA DESTINAZIONE** e ritornare alla visualizzazione della mappa.

## 8.9 Tour Sightseeing (solo NAVIGON 70 Plus Live)

**Tour Sightseeing** Sono tragitti predefiniti con luoghi panoramici, culturali o interessanti dal punto di vista turistico, suddivisi in diverse categorie.



**Attenzione:** Il software di navigazione contiene solamente un numero limitato di tragitti Sightseeing. Un update con più di tragitti 100 Sightseeing può essere acquistato tramite **NAVIGON Fresh**. Il software **NAVIGON Fresh** può essere scaricato gratuitamente dal sito [www.navigon.com/fresh](http://www.navigon.com/fresh).

---

1. Premere, nella finestra **NAVIGAZIONE** su Opzioni > Tour Sightseeing.  
La finestra **TOUR SIGHTSEEING** si aprirà.
2. Indicate il paese el quale volete cercare tragitti Sightseeing (si veda "Inserire il paese di destinazione", pagina 28).
3. Indicate per quale categoria volete trovare tragitti.  
La lista **INDICAZIONE** si aprirà. Questa contiene in ordine alfabetico tragitti della categoria indicata.
4. Premete sul nome del tragitto.

La finestra **INDICAZIONI DETTAGLIATE SUL TRAGITTO** si aprirà.

Questa contiene il nome del tragitto, la sua lunghezza il tempo di percorrenza previsto ed una piccola descrizione del tragitto.

► Premete Info per avere una descrizione dettagliata del tragitto.

Premete Chiudi per aprire nuovamente la finestra **INDICAZIONI DETTAGLIATE SUL TRAGITTO**.

Sul tasto Inizia da... è indicato da quale tappa inizia il tragitto.

► primo: Verrete guidati dalla vostra posizione attuale al punto d'inizio del tragitto Sightseeing. Poi inizierà la navigazione sul tragitto scelto.

► più vicino: Verrete guidati dalla vostra posizione attuale al punto più conveniente del tragitto scelto. Da lì inizierà la navigazione sul tragitto scelto.

Il punto più conveniente è

► in caso di un percorso chiuso il punto più vicino.

► nel caso di un altro tragitto il punto finale più vicino (partenza o destinazione) del tragitto.

5. Premete su Inizia da... per scegliere rispettivamente l'altra impostazione.

6. Premete su Pianificare tragitto.

La finestra **TRAGITTI E TRACCE** si aprirà (si veda anche "Tracce e tragitto con tappe", pagina 43).

Qui potete avere una panoramica sulle singole tappe del tragitto scelto e sull'ordine nel quale verranno aggiunte le tappe.



**Attenzione:** La lista dei punti del tragitto nella finestra **TRAGITTI E TRACCE** serve solamente per potersi orientare. Qui non è possibile cambiare le tappe né il loro ordine e neanche cancellare o aggiungere delle tappe.

► Premete su Mostra tragitto.

La mappa si aprirà nella modalità **Anteprima del tragitto** e potete avviare la navigazione sul tragitto.



**Attenzione:** Trovate le informazioni dettagliate sull'avvio della navigazione e sulla mappa nella modalità **Anteprima del tragitto** nel capitolo "Mappa nel modo Anteprima del tragitto", pagina 56.

## 8.10 Servizio emergenze

Se dovesse capitarvi un incidente o in caso di panne, potrebbe essere necessario chiamare con urgenza il pronto intervento ed indicare a questi la vostra posizione attuale.

- ▶ Premere, nella finestra **NAVIGAZIONE** su Opzioni > Servizio emergenze.

Se state effettuando una navigazione:

- ▶ Premete Opzioni > Servizi > Servizio emergenze.

La finestra **SERVIZIO EMERGENZE** si aprirà.



Se c'è una ricezione sufficiente del segnale GPS per permettere la determinazione della posizione, verranno visualizzati l'indirizzo e le coordinate geografiche della vostra posizione attuale.

- ▶ Premete su  (Mostra sulla mappa) per vedere la vostra posizione attuale sulla mappa.

Nella metà inferiore della finestra si trovano tasti per 4 categorie: Distributore di benzina, Polizia, Ospedale, Farmacia.

- ▶ Premete il tasto corrispondente.  
Il posto più vicino della categoria scelta verrà visualizzato. Vi verrà indicato il nome, l'indirizzo, il numero di telefono (se noto) e a che distanza si trova questo posto.

Avete le seguenti possibilità:

- ▶ Premete il tasto Mappa per visualizzare sulla mappa la vostra posizione e i punti d'aiuto. Così potrete avere in ogni momento una panoramica sul tragitto.
- ▶ Premete su Avvia la navigazione. Verrete guidati fino al luogo scelto.
- ▶ Con i tasti  (Su) e  (Giù) potete scegliere posti d'assistenza diversi della categoria scelta.  
Tali posti sono elencati in ordine di distanza crescente dalla vostra posizione attuale.
- ▶ Con il tasto  (Indietro) ritornate alla finestra **SERVIZIO EMERGENZE**.



**Attenzione:** Verranno indicati solo posti d'assistenza la cui distanza è al massimo 50 km dalla posizione attuale.

---

## 8.11 Stato GPS, salvare la posizione attuale

Nella finestra **STATO GPS** si trova una panoramica sui dati che il sistema di navigazione estrae e/o calcola dai segnali GPS ricevuti. La finestra Stato GPS è raggiungibile dalle opzioni di diverse finestre.

- ▶ Premete su Opzioni > Stato GPS.

La posizione attuale può essere salvata nella lista delle **FAVORITE**.

1. Premete su Salva posizione.

- La finestra di dialogo **SALVA DESTINAZIONE COME** si aprirà.
2. Inserite un nome per la destinazione.
  3. Premete su Salva.

## 8.12 Blocco

Durante una navigazione vi sarà possibile bloccare in qualsiasi momento un tratto di strada, cioè lasciar calcolare una deviazione attorno ad un determinato tratto, ad esempio perché avete sentito alla radio che su questo tratto c'è coda.



**Attenzione:** Il blocco è valido solo per la navigazione attuale. Per una nuova navigazione non sarà più presente.

State effettuando una navigazione. La mappa è aperta nel modo **Navigazione**.

1. Premete su Opzioni.  
Appariranno dei tasti con diverse funzioni.
2. Premete su Blocco.  
Il menu **BLOCCO** si aprirà. Questo contiene tasti con diverse indicazioni di distanza.
3. Indicate quale distanza volete bloccare.



**Attenzione:** Se state percorrendo un'autostrada la deviazione inizierà alla prossima uscita. Sul tasto è indicato fino a che uscita è valida la segnalazione.

Il tragitto verrà calcolato nuovamente. Il tratto di strada bloccato viene evitato. È indicato sulla mappa (in rosso).

### Eliminare il blocco

- ▶ Premete su Opzioni > Elimina blocco.  
Il blocco viene eliminato. Il tragitto verrà calcolato nuovamente. Il sistema di navigazione terrà conto anche del tratto di strada precedentemente bloccato e potrà utilizzarlo per il nuovo tragitto.

## 8.13 Descrizione del tragitto

Prima dell'inizio della navigazione è possibile vedere una descrizione del tragitto che avete calcolato. In questa lista sono elencate in modo schematico tutte le indicazioni di guida.

La mappa è aperta nel modo **Anteprima del tragitto**.

- ▶ Premete su Opzioni > Descrizione del tragitto.

La mappa è aperta nel modo **Navigazione** oppure nel modo **Reality View**.

- Premete **Opzioni** > **Tragitto** > **Descrizione del tragitto**.

La finestra **DESCRIZIONE DEL TRAGITTO** si aprirà.

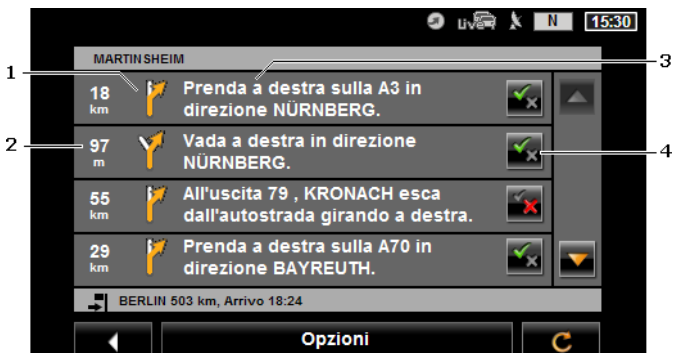

- 1 Rappresentazione schematica del prossimo incrocio al quale si deve svoltare.
- 2 Distanza da questo incrocio
- 3 Indicazioni stradali ed eventualmente nome della strada nella quale dovete svoltare.
- 4 Indica se volete passare per il tratto rispettivo oppure no.

(Permettere): Il tratto corrispondente può essere parte del tragitto.

(Vietare): Il tragitto non deve passare per questo tratto.

### Bloccare tratti di tragitto

1. Premete sui tratti di tragitto che non intendete percorrere in modo che di fianco a questi compaia il simbolo (Vietare).
2. Premete su (Modifica tragitto).  
Il sistema di navigazione calcola un tragitto alternativo. Nella finestra **DESCRIZIONE DEL TRAGITTO** verranno visualizzate le nuove indicazioni di guida.
3. Premete (Indietro) per chiudere nuovamente la finestra **DESCRIZIONE DEL TRAGITTO**.

### Eliminare i blocchi ed utilizzare il tragitto originario

Il blocco di un tratto può essere eliminato in ogni momento.

- Premere, nella finestra **DESCRIZIONE DEL TRAGITTO** su **Opzioni** > **Ricalcolare tragitto originario**.

## 8.14 TMC (Indicazioni sul traffico)

Grazie al ricevitore TMC integrato il sistema di navigazione riceve le attuali informazioni sul traffico. In caso di necessità il tragitto può essere modificato dinamicamente, ad esempio per evitare una coda.



**Attenzione:** In molti paesi europei il servizio TMC è disponibile gratuitamente. In alcuni paesi viene offerto (solamente o in alternativa) un servizio PremiumTMC che promette di essere molto più veloce e aggiornato.

I servizi PremiumTMC possono essere abbonati dalla homepage [www.navigon.com](http://www.navigon.com).

### 8.14.1 Anteprima del tragitto TMC

Se durante la navigazione dovesse esserci una nuova segnalazione sul traffico che riguarda il vostro tragitto comparirà il tasto Indicazioni sul traffico sul bordo destro del display.

#### Nuovo calcolo: Automaticamente

Se per l'impostazione Nuovo calcolo avete scelto il valore Automaticamente allora il tasto non conterrà alcuna indicazione di distanza. L'impedimento verrà evitato automaticamente se questo permette una riduzione del tempo di viaggio con uno sforzo sostenibile. Altrimenti la segnalazione verrà ignorata.

#### Nuovo calcolo: A richiesta

Se avete scelto il valore A richiesta sul tasto verrà indicata la distanza fino all'impedimento segnalato. Il tasto diventerà rosso se la distanza è inferiore a 50 km.

- Premete il tasto  (Indicazioni sul traffico).

La finestra **ANTEPRIMA DEL TRAGITTO TMC** si aprirà. Questa mostra una parte di mappa con il tratto interessato dalla segnalazione. Se a causa della segnalazione fosse prevista una notevole perdita di tempo, verrà indicata anche la possibile deviazione.

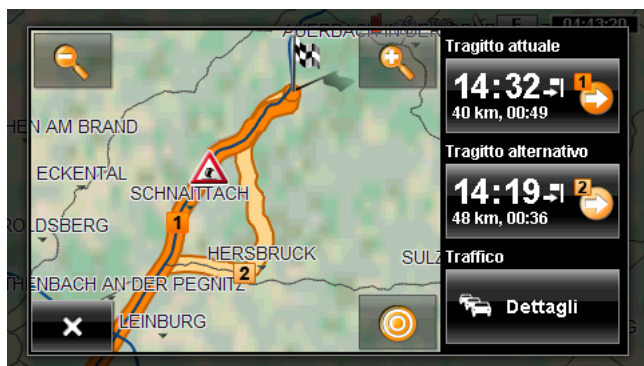

**Diminuisci zoom:** L'area della mappa rappresentata diventerà più grande ma saranno visibili meno dettagli.



**Aumenta zoom:** L'area della mappa rappresentata diventerà più piccola, ma saranno visibili più dettagli.



**Porzione originaria di mappa:** Il quadrante di mappa originario viene nuovamente visualizzato.

- ▶ Premete sul tasto del tragitto che volete seguire.  
- oppure -
- ▶ Premete il tasto **Dettagli**.

La finestra **INDICAZIONI SUL TRAFFICO** si aprirà. (Vedere "Visualizzare le segnalazioni sul traffico", pagina 89)



**Attenzione:** Premendo su un simbolo del traffico (in figura: ) nella mappa della finestra **ANTEPRIMA DEL TRAGITTO TMC** si aprirà una finestra con informazioni dettagliate su questa segnalazione. (Vedere "Mostrare i dettagli delle singole segnalazioni", pagina 90)

### Nuovo calcolo: A richiesta

Se avete scelto il valore **A richiesta** allora il tasto può apparire anche in colore verde. In questo caso l'impedimento che state evitando non sussiste più.

- ▶ Premete il tasto  (Indicazioni sul traffico).



La finestra **ANTEPRIMA DEL TRAGITTO TMC** si aprirà (vedete sopra). Ora potete farvi ricondurre sul tragitto originario oppure proseguire lungo la deviazione.



## 8.14.2 Visualizzare le segnalazioni sul traffico

Le attuali indicazioni sul traffico possono essere richiamate dalle opzioni di diverse finestre.

- Premere, nella finestra **NAVIGAZIONE** su **Opzioni** > **Traffico**.  
La finestra **INDICAZIONI SUL TRAFFICO** si aprirà.

Con i tasti  (**Su**) e  (**Giù**) potete scorrere nella lista delle segnalazioni.

- Premete  (**Indietro**) per chiudere nuovamente la finestra **INDICAZIONI SUL TRAFFICO**.



- 1 Dal simbolo **TMC** potete riconoscere che le segnalazioni elencate provengono dalle stazioni radio. Se le segnalazioni provengono dal server dei servizi **NAVIGON Live** qui comparirà il simbolo **Traffic Live**. (Si veda "Indicazioni sul traffico", pagina 21)
- 2 Il tasto **Indicazioni sul traffico** indica, quale tipo di segnalazione viene elencata e quante segnalazioni di questo tipo ci sono.
  - Premete il tasto **Indicazioni sul traffico** per scegliere quali indicazioni devono essere visualizzate.
- 3 Questo simbolo indica che la segnalazione riportata arriva da un provider PremiumTMC.  
Una indicazione di questo tipo compare anche quando la segnalazione proviene dai servizi **NAVIGON Live**.
- 4 Qui viene indicata la gravità della segnalazione:  
**rosso**: Il tratto interessato dall'impedimento può essere percorso solo con grande perdita di tempo (più di 30 minuti) o addirittura essere bloccato. Questo può accadere ad esempio nel caso di incidenti che bloccano più corsie.



**giallo:** Il tratto non è reso impercorribile dall'impedimento ma c'è la probabilità di notevoli ritardi (10-30 minuti). Questo può avvenire nel caso di traffico intenso.

**Nessun colore:** L'impedimento non viene ritenuto grave. Può accadere ad esempio in caso di traffico intenso su un breve tratto, nel caso di colonne di emergenza fuori uso o per causa di parcheggi bloccati.

- 5 Qui vedete quanto lontani siete dall'impedimento. Se l'impedimento non è sul vostro tragitto o se per questo impedimento è stato già calcolato un tragitto alternativo verrà mostrata la distanza in linea d'aria.
- 6 Qui vedete in quale paese compare l'impedimento.



**Attenzione:** La maggior parte delle emittenti radio segnalano solamente impedimenti del proprio paese.

- 7 Qui l'impedimento segnalato è riportato come segnale stradale.
- 8 Qui vedrete su quale tratto di strada si trova l'impedimento.
- 9 Il sistema di navigazione può **Evitare** () oppure **Ignorare** () gli impedimenti sul tragitto. Il tasto ne indica rispettivamente lo stato. Premete il tasto per passare rispettivamente all'altra impostazione.
- 10 Qui verrà indicata la via in causa.
- 11  (**Mostra sulla mappa**): Questo tasto è disponibile solo se almeno una delle segnalazioni visualizzate riguarda il vostro tragitto. Premete questo tasto per aprire la finestra **ANTEPRIMA DEL TRAGITTO TMC**. (Si veda "Anteprima del tragitto TMC", pagina 87)

### 8.14.3 Mostrare i dettagli delle singole segnalazioni

- ▶ Premete su una segnalazione per vederne i dettagli.



Il sistema di navigazione legge le relative segnalazioni stradali quando vengono aperti i dettagli. La lettura non è possibile in tutte le lingue.



**Attenzione:** La lettura può essere configurata. Premete su **Opzioni > Impostazioni > Generale > Leggere le segnalazioni sul traffico** e scegliete se le segnalazioni TMC devono essere lette oppure no (**Sì** o **No**).

- ▶ Premete il tasto  (**Mostra sulla mappa**) per vedere il tratto implicato sulla mappa.

### 8.14.4 Impostazioni TMC

- ▶ Premete nella finestra **INDICAZIONI SUL TRAFFICO** su **Impostazioni**.

Nella finestra **IMPOSTAZIONI TMC** potete impostare la trasmittente TMC e configurare se e come la ricezione di segnalazioni sul traffico che riguardano il vostro tragitto influenza la navigazione.

### Modalità tuning

Premete Modalità tuning e scegliete come la trasmittente dalla quale ricevete le segnalazioni sul traffico deve essere sintonizzata.

- ▶ Automatico: Con le frecce nell'area trasmittente potete sintonizzare un'altra stazione. Il sistema cercherà un'altra stazione se la ricezione non fosse buona.
- ▶ Mantenere stazione: Con le frecce nell'area trasmittente potete sintonizzare un'altra stazione. Il sistema cercherà la stessa stazione su un'altra frequenza se la ricezione non fosse buona.
- ▶ Mantenere frequenza: Con le frecce nell'area trasmittente potete sintonizzare un'altra frequenza. Il sistema non cercherà nessun'altra stazione se la ricezione non fosse buona.

### Nuovo calcolo

Premete su Nuovo calcolo e scegliete come considerare le segnalazioni sul traffico che riguardano il vostro tragitto.

- ▶ Automaticamente: Viene calcolato automaticamente una deviazione. Sarete informati del nuovo calcolo del tragitto.
- ▶ A richiesta: Una segnalazione da parte del sistema di navigazione vi informa che una segnalazione sul traffico riguarda il vostro tragitto. Sul display la casella Indicazioni sul traffico indica la distanza fino all'impedimento.

Premete sulla casella Indicazioni sul traffico. Potete poi scegliere se deve essere calcolato un tragitto alternativo oppure no.

## 8.15 Diario di bordo

È possibile lasciar compilare al vostro sistema di navigazione un diario di bordo. Il diario di bordo viene registrato nel file "Logbook.xls". Questo può essere aperto con Microsoft Excel. Ogni viaggio registrato viene aggiunto a questo file alla fine della tabella come nuova voce.

Il file "Logbook.xls" viene creato durante la prima registrazione di un viaggio nella cartella "NAVIGON\Logbook". Se questo file dovesse essere spostato o cancellato, verrà ricreato durante la prossima registrazione.

### Registrare dei percorsi

Potete registrare automaticamente tutti dei percorsi che eseguite.

1. Premere, nella finestra **NAVIGAZIONE** su Opzioni > Impostazioni > Navigazione.

2. Scegliete per l'impostazione Diario di bordo il valore Si.
3. Premete su OK.

Da ora in poi verranno registrati tutti i percorsi che eseguirete, fino a che l'impostazione Diario di bordo verrà nuovamente riportata a No. Sarà comunque possibile escludere singoli percorsi dalla registrazione.



Il sistema di navigazione registra anche quando non state effettuando una navigazione. È indispensabile che il sistema di navigazione sia acceso e che ci sia ricezione del segnale GPS.

### Prima della partenza

Se i vostri percorsi verranno registrati nel diario di bordo, prima della partenza si aprirà una finestra nella quale inserire le informazioni necessarie sul tragitto. Potrete anche decidere di non registrare questo tragitto.

- ▶ Se non volete registrare questo tragitto premete su  (Interrompere).
  - oppure -
- 1. Scegliete nella casella Motivo uno dei motivi possibili.
- 2. Inserite nella casella Voce del diario di bordo un nome per il percorso, ad esempio "Strada per cliente X".
- 3. Premete Stato tachimetro
- 4. Inserite il chilometraggio attuale del veicolo.
- 5. Premete su Avviare.  
La navigazione inizia.

## 9 NAVIGON Live (solo NAVIGON 70 Plus Live)

Il modulo **NAVIGON Live** vi permette l'accesso agli attuali servizi online d **NAVIGON Live Services**:

- ▶ **Meteo Live**: scoprirete la situazione meteo attuale del tempo per ogni punto della rete stradale disponibile sulla mappa. Inoltre riceverete una prognosi per i giorni successivi.
- ▶ **CleverParking Live**: Se ad esempio state navigando verso un parcheggio potete sapere ancora prima di partire se ci sono ancora posti liberi. Verrà fatta anche una prognosi sullo stato del parcheggio.  
Le informazioni ricevute dipendono da quelle messe a disposizione dai gestori del parcheggio.

- ▶ **Google Local Search:** Se cercate una determinata tipologia di destinazione, ad esempio un ristorante thailandese, potete utilizzare Google Local Search. Così avrete accesso ai consigli di milioni di persone in tutto il mondo.
- ▶ **Traffic Live:** Potete ricevere indicazioni relative al traffico da I server **NAVIGON Live**. Li vengono analizzati tra l'altro anche i dati anonimi di molte Floating Car degli utenti dei servizi **NAVIGON Live**. Così sarà possibile riconoscere in modo più veloce ed affidabile le code ed evitarle. La valutazione dei Floating Car Data aiuta a calcolare gli orari di arrivo previsti.

Il collegamento dati viene effettuato tramite rete mobile. La carta SIM necessaria non è contenuta nel dispositivo di navigazione (si veda "Carta SIM", pagina 11). Questa può essere utilizzata solamente per i servizi **NAVIGON Live** ed è bloccata per tutti gli altri servizi (telefonia, SMS, MMS etc.).

### 9.1.1 Costo

L'utilizzo dei servizi **NAVIGON Live** è gratuito dal giorno dell'attivazione per un determinato periodo di tempo. Non ci sono né costi di telefonia né di traffico dati. Poi sarà possibile prolungare l'abbonamento ai servizi. Per ulteriori informazioni si veda il sito [www.navigon.com/live](http://www.navigon.com/live).

Per l'utilizzo dei servizi **NAVIGON Live** in altri paesi europei non ci sono costi aggiuntivi. Si prega però di osservare che ad esempio le informazioni relative ai parcheggi e alla disponibilità di posti non sono disponibili in ogni paese su tutto il territorio.



Ulteriori informazioni sulla disponibilità dei servizi **NAVIGON Live** in diversi paesi e sugli abbonamenti si veda il sito [www.navigon.com/live](http://www.navigon.com/live).

## 9.2 Utilizzare i servizi NAVIGON Live

I servizi **NAVIGON Live** sono integrati nel software di navigazione. Molti servizi vengono utilizzati automaticamente senza che l'utilizzo del dispositivo vari rispetto alla versione senza servizi **NAVIGON Live**. Ad esempio l'esecuzione del programma non cambia se viene segnalata una coda. Le informazioni dei servizi **NAVIGON Live** sono però più precise delle segnalazioni delle emittenti radio.

### 9.2.1 Meteo

Il servizio **Meteo Live** offre le attuali informazioni meteo per ogni punto della rete stradale disponibile sulla mappa. Inoltre riceverete una previsione per i giorni successivi.

## Situazione meteo per la posizione attuale

Questa funzione è particolarmente interessante se si desidera avere le previsioni per i prossimi giorni.

- ▶ Premere, nella finestra **NAVIGAZIONE** su  (NAVIGON Live) > Meteo.

La finestra **METEO** si aprirà. Vedete una porzione di mappa nella quale è rappresentata la posizione attuale. Di fianco trovate i dati relativi alle condizioni meteo attuali e una previsione per i prossimi giorni.

## Situazione meteo per la destinazione

Durante la navigazione è possibile richiedere in ogni momento i dati relativi alla situazione meteo per la destinazione.

- ▶ Premete Opzioni > Servizi > Meteo.

La finestra **METEO** si aprirà. Vedete una porzione di mappa nella quale è rappresentata la destinazione. Di fianco trovate i dati relativi alle condizioni meteo attuali e una previsione per i prossimi giorni.



**Attenzione:** In caso di un tragitto con più tappe verranno riportate le condizioni meteo per la destinazione e non per la tappa successiva.

## Condizioni meteo per un altro luogo



Potete richiedere i dati meteo di ogni punto della mappa che può essere utilizzato come destinazione per la navigazione.

Escluso Verso casa e Mostra mappa > Cerca destinazione si possono utilizzare quasi tutti i tipi di destinazioni, ad esempio Inserire indirizzo, Destinazioni recenti oppure Ricerca POI.

Se inserite un indirizzo è sufficiente indicare la città. È possibile comunque inserire anch la via e il numero civico.



Per informazioni sull'inserimento delle destinazioni si veda il capitolo "Inserire una destinazione", pagina 27.

1. Indicate la città della quale volete sapere le condizioni meteo come fate per una destinazione. Non premete  (Avvia la navigazione)!
- ▶ Se vi trovate nel mezzo di una navigazione premete Opzioni > Destinazione > Inserire tappa ed inserite la città per la quale volete avere le informazioni meteo. Non premete  (Avvia la navigazione)!

2. Premete su Opzioni > Meteo.

La finestra **METEO** si aprirà. Vedete una porzione di mappa nella quale è rappresentata la località indicata. Di fianco trovate i dati relativi alle condizioni meteo attuali e una previsione per i prossimi giorni.

## 9.2.2 Parcheggio

Il servizio **CleverParking Live** offre informazioni dettagliate sulle possibilità di parcheggio. Le informazioni contengono fra l'altro prezzi, orari d'apertura, numero di posti liberi, statistiche di utilizzo, disponibilità di posti per donne o portatori di handicap, modalità di pagamento, tipo di sorveglianza, ...



**Attenzione:** Il servizio **CleverParking Live** può riportare solamente le informazioni messe a disposizione dal gestore della struttura. In particolare nel caso di prezzi e posti liberi le informazioni non sono sempre disponibili.

1. Premete nella finestra **NAVIGAZIONE** su  (**NAVIGON Live**) > Parcheggio, per cercare un parcheggio nei paraggi della vostra posizione attuale.
  - oppure -
  - ▶ Cercate con uno dei metodi indicati nel presente manuale un parcheggio nei pressi della vostra destinazione..

Si aprirà una lista. Questa contiene i possibili parcheggi in ordine di distanza dalla destinazione.

Per alcune possibilità di parcheggio vedete le informazioni online come ad esempio prezzi, numero di posti liberi, statistiche di utilizzo.

Alcune possibilità di parcheggio sono contrassegnate da un asterisco (ad esempio ). Per queste possibilità di parcheggio ci sono ulteriori informazioni disponibili come ad esempio orari d'apertura o disponibilità di posti per donne o portatori di handicap.
2. Scegliete una possibilità di parcheggio.
 

La finestra **INFORMAZIONI SULLA DESTINAZIONE** si aprirà. Contiene l'indirizzo e le eventuali altre informazioni disponibili.
3. Premete su Avvia la navigazione per navigare verso il parcheggio scelto.

## 9.2.3 Google Local Search

Il servizio **Google Local Search** offre, per la ricerca di destinazioni speciali, i risultati che si trovano anche con una ricerca tramite Google Maps.





Per molte destinazioni speciali nella lista dei risultati ci sono valutazioni di utenti Google Maps che vanno da 1 a 5 stelle.

Verrà indicato sempre il valore medio. Nessuna stella significa che non ci sono ancora state valutazioni.





**Attenzione:** Google permette l'utilizzo del servizio **Google Local Search** solo alle condizioni di utilizzo che possono essere visionate sul sito [www.google.com/accounts/TOS](http://www.google.com/accounts/TOS).

---

1. Premere, nella finestra **NAVIGAZIONE** su  (**NAVIGON Live**) > Google Local Search.  
- oppure -  
Premere, nella finestra **NAVIGAZIONE** su Nuova destinazione > Ricerca POI > Google Local Search.  
La finestra **GOOGLE LOCAL SEARCH** si aprirà.
2. Inserite il nome della città di destinazione.  
Non è necessario inserire alcun dato se si cerca una destinazione speciale nei dintorni della posizione attuale.  
Se la destinazione si trova all'estero si può inserire oltre al nome della località anche quello del paese, ad esempio "Parigi Francia".  
Si osservi che è possibile effettuare qualsiasi inserimento. Nel caso di errori di inserimento si potrebbero non trovare i risultati attesi.
  - ▶ Premete su  (Apri lista), per poter scegliere tra gli ultimi 30 inserimenti di città.
3. Premete su  (**OK**).
4. Inserite un termine per la ricerca.  
Avete la possibilità di inserire qualsiasi termine per la ricerca, i termini inseriti influenzano comunque i risultati della ricerca.
  - ▶ Premete su  (Apri lista), per poter scegliere tra gli ultimi 30 termini inseriti.
5. Premete su  (**OK**).  
La lista **RISULTATI** si aprirà. Contiene le destinazioni speciali trovate. Di fianco ad ogni destinazione speciale viene riportata la valutazione media (da 1 a 5 stelle). Nessuna stella significa che non ci sono ancora state valutazioni.
6. Premete il nome della destinazione verso la quale volete navigare.  
La finestra **INFORMAZIONI SULLA DESTINAZIONE** si aprirà. Contiene la valutazione media, il numero telefonico e l'indirizzo della destinazione scelta.



- ▶ Premete su  (**Info**), per visionare le valutazioni relative a questa destinazione oppure vedere la destinazione sulla mappa.
  - ▶ Premete  (**Parcheggio**), per navigare verso una destinazione nei paraggi della destinazione.
7. Premete su Avvia la navigazione.
- oppure -
- Premete su Parcheggio per cercare un parcheggio nei pressi della destinazione ed avviare la navigazione verso questo punto.
- La mappa si aprirà nel modo **Anteprima del tragitto**. Il paese di destinazione viene rappresentato sulla mappa.



Informazioni sull'avvio della navigazione si trovano nel capitolo "Anteprima del tragitto" a pagina 39.

#### 9.2.4 Indicazioni sul traffico

Il servizio **Traffic Live** analizza tra l'altro anche i dati anonimi di molte Floating Car degli utenti dei servizi. Questo offre i seguenti vantaggi:

- ▶ È possibile riconoscere in modo più veloce ed affidabile le code che possono provocare rallentamenti ed evitarle.
- ▶ Si riconoscerà in modo più rapido quando un impedimento non è più presente evitando così deviazioni inutili.
- ▶ Gli orari d'arrivo previsti sono più precisi.

Con il servizio **Traffic Live** non viene modificato l'utilizzo dispositivo di navigazione ma cambia solamente la sorgente delle informazioni relative al traffico.



Per una descrizione approfondita della funzionalità TMC si veda il capitolo "TMC (Indicazioni sul traffico)" a pagina 87.

### 9.3 Configurare i servizi NAVIGON Live

Nella finestra **IMPOSTAZIONI** verranno configurate le impostazioni per i servizi **NAVIGON Live**.

- ▶ Premete nella finestra **NAVIGAZIONE** su  (**NAVIGON Live**) > Opzioni > Impostazioni.
- La finestra **IMPOSTAZIONI** si aprirà.

Utilizzate i servizi NAVIGON Live: Scegliete se i servizi **NAVIGON Live** devono essere disponibili oppure no (Si oppure No).

**Ricevere informazioni sul traffico:** Scegliete da quale fonte devono essere reperite le informazioni sul traffico (dai Servizi **NAVIGON Live** oppure da stazioni radio). I servizi **NAVIGON Live** tengono conto anche dei Floating Car Data di molti utenti dei servizi per l'analisi della situazione del traffico. Per questo spesso offrono informazioni migliori e più attuali.

**Migliorare riconoscimento code:** Il dispositivo di navigazione trasmette Floating Car Data anonimizzati al server **NAVIGON Live**. Più utenti Floating Car Data ha a disposizione anonimamente e meglio possono essere riconosciute ed evitate le code. Inoltre i tempi di arrivo a destinazione possono essere calcolati in modo più preciso. Scegliete se i Floating Car Data devono essere trasmessi (Si o No). I Floating Car Data non danno possibilità di risalire alle persone.



Per informazioni sull'uso della finestra **IMPOSTAZIONI** si veda il capitolo "Configurare il sistema di navigazione", pagina 98.

## 9.4 Mostra lo stato

Tutti i dati importanti sul vostro modulo **NAVIGON Live** e sulla validità dell'abbonamento per i servizi **NAVIGON Live** si trovano nella finestra **STATO NAVIGON LIVE**.

- ▶ Premete nella finestra **NAVIGAZIONE** su  (**NAVIGON Live**) > Opzioni > Stato NAVIGON Live.  
La finestra **STATO NAVIGON LIVE** si aprirà. Contiene le seguenti informazioni:
- ▶ La data fino alla quale è valido il vostro abbonamento ai servizi **NAVIGON Live** ovvero la data dalla quale è scaduto l'abbonamento,
- ▶ Il numero della carta SIM del modulo **NAVIGON Live**,
- ▶ L'ultimo codice d'attivazione inserito nel dispositivo di navigazione.

## 10 Configurare il sistema di navigazione

La finestra **IMPOSTAZIONI** è il punto di partenza per tutte le personalizzazioni attuabili, secondo le proprie preferenze, nel sistema di navigazione.

Le impostazioni possono essere richiamate tramite le opzioni della finestra **NAVIGAZIONE** e tramite le opzioni di molte finestre del programma di navigazione.

- ▶ Premete su Opzioni > Impostazioni.

La finestra **IMPOSTAZIONI** del programma di navigazione ha diversi tasti: Navigazione, Profilo di tragitto attuale, Rappresentazione della mappa e Generale.

- ▶ Premete su un tasto per aprire la relativa finestra d'impostazione.



Per informazioni sulla scelta e la configurazione di un profilo di tragitto si veda il capitolo "Profili di tragitto" a pagina 68.

Le impostazioni di ogni singola finestra sono divise in più schermate. Potete sfogliare con i tasti





(A sinistra) e



(A destra) sfogliare.

Alcune impostazioni possono assumere solamente due valori. Potete riconoscere queste impostazioni dai tasti  (Modificare). Tutti i valori possibili sono visibili. Il valore attuale è evidenziato (in bianco).

- ▶ Premete  (Modificare) per cambiare tra i valori possibili.

Alcune impostazioni possono assumere molti valori diversi. Potete riconoscere queste impostazioni dai tasti  (Lista). Il valore attuale è visibile.

1. Premete su  (Lista).

Una lista con i valori possibili si aprirà. Il valore attuale è selezionato.

2. Premete sul valore desiderato. Ora questo è evidenziato.
3. Premete su OK.

La lista si chiuderà nuovamente. Il nuovo valore verrà mostrato.

Per ogni impostazione c'è un tasto  (Aiuto). Premendolo vi verranno dati chiarimenti sulla relativa impostazione.

Le finestre d'impostazione possono essere chiuse in due modi:

- ▶ Premete su OK.  
I cambiamenti effettuati verranno memorizzati.
- ▶ Premete su Interrompere.  
I cambiamenti effettuati non verranno memorizzati.

# 11 Appendice

## 11.1 Dati tecnici del dispositivo di navigazione

Dimensioni	NAVIGON 70 Easy: 137 x 83 x 15,3 mm NAVIGON 70 Plus Live: 137 x 83 x 15,9 mm	
Peso	NAVIGON 70 Easy: 190 g NAVIGON 70 Plus Live: 203 g	
Condizioni d'uso	Temperatura d'esercizio	da -10°C a 70°C (14°F a 158°F)
	Temperatura stoccaggio	da -30°C a 80°C (-22°F a 176°F)
	Umidità atmosferica	da 0% a 90%, non condensante
CPU	STM Cartesio 2064 (520MHz)	
Sistema operativo	Microsoft Windows CE	
Display	LCD da 5" a colori con Touch-Panel resistivo 300 cd/m <sup>2</sup> , 300:1 480 x 272 Pixel (WQVGA)	
Memoria	RAM	NAVIGON 70 Easy: 64 MB NAVIGON 70 Plus Live: 128 MB
	Flash	NAVIGON 70 Easy: 2 MB NAVIGON 70 Plus Live: 4 GB
GPS	si (STM STA5630, ST-AGPS) Antenna integrata	
TMC	si	
Sensore d'avvicinamento	si (solo NAVIGON 70 Plus Live)	
Tasti dispositivo	1 ( <i>On/Off</i> )	
I/O	Tastiera	Tastiera software
	Altoparlante	si
	Memory-card	microSD
	USB	1 x USB 2.0
Alimentazione	tramite presa USB	
Accumulatore	Tipo	LionPo / Lilon, NAVIGON 70 Easy: 1050 mAh NAVIGON 70 Plus Live: 1400 mAh
Caricare	Elettronica	integrato
Cavo auto	Ingresso	10-24V = (corrente continua, DC)
	Uscita	5V/1,5A = (corrente continua, DC)

## 11.2 NAVIGON – Norme di licenza

### § 1 Ambito delle norme

Il presente accordo regola il rapporto intercorrente fra l'Utilizzatore e la NAVIGON AG, Schottmuellerstrasse 20 A, 20251 Hamburg, produttrice nonché detentrica dei diritti esclusivi d'uso relativi al Software NAVIGON („Software“) descritto nell'ordine. L'oggetto del presente accordo è costituito da questioni concernenti i diritti di autore.

### § 2 Ambito d'uso

- (1) NAVIGON concede all'Utilizzatore il semplice diritto – non esclusivo, illimitato in senso spaziale e temporale – di utilizzare il Software nell'entità applicativa stabilita in sede di ordine. La concessione in licenza include il diritto di installare ed utilizzare il Software sulla base della documentazione e delle presenti norme.
- (2) NAVIGON fa esplicitamente notare che un utilizzo completo del software sarà possibile solamente dopo la relativa registrazione.
- (3) L'Utilizzatore deve accertarsi che vengano rispettate le limitazioni di utilizzo sopra citate.
- (4) Qualsiasi utilizzo esulante dall'ambito sancito a contratto richiede benestare scritto da parte di NAVIGON. Qualora detto utilizzo abbia luogo in assenza di tale benestare NAVIGON esporrà in fattura, sulla base del listino prezzi vigente, l'importo incorrente a fronte di un siffatto utilizzo esteso. NAVIGON si riserva di esercitare un'ulteriore rivendicazione di carattere risarcitorio dei danni. NAVIGON si riserva di esercitare un'ulteriore rivendicazione di carattere risarcitorio dei danni.
- (5) Tutti i diritti d'uso sopra riportati vengono trasferiti all'Utilizzatore solo previo pagamento integrale della somma di cui alla licenza.

### § 3 Diritti di autore e di tutela

- (1) L'Utilizzatore riconosce i diritti d'autore della NAVIGON e con ciò i diritti esclusivi di sfruttamento e di valorizzazione in ordine al Software. Detti diritti esclusivi di sfruttamento e di valorizzazione sussistono pure relativamente ad estensioni ovv. variazioni del Software che NAVIGON abbia realizzato per l'Utilizzatore in conformità con quanto all'ordine.

- (2) A norma di legge e di contratto, è in particolare vietata qualsiasi riproduzione, non esplicitamente consentita, del Software in tutto od in parte, qualsiasi cessione, non esplicitamente consentita, di detto Software nonché lo sviluppo di Software similari ovvero di elementi del Software ovvero ancora l'utilizzo, in qualità di modello, del Software oggetto del contratto.
- (3) L'Utilizzatore riconosce i diritti di marchio, di privativa, di denominazione e di brevetto detenuti da NAVIGON in relazione al Software ed alla documentazione correlata. Allo stesso è fatto divieto di rimuovere, alterare od in altro modo rendere irricognoscibili le annotazioni inerenti ai diritti d'autore così come ai diritti di tutela.

## **§ 4 Cessione del Software**

- (1) L'Utilizzatore può cedere a terzi in via permanente, a titolo oneroso ovv. gratuito, il Software, ivi incluso il manuale utente ed il restante materiale accompagnatorio, fermo restando il fatto che detto terzo cessionario esprima il proprio assenso circa il permanere in validità delle presenti condizioni contrattuali anche nei propri confronti.
- (2) In caso di cessione, l'Utilizzatore dovrà trasferire al nuovo Utilizzatore tutte le copie del programma – ivi incluse le eventuali copie di backup esistenti – ovvero distruggere le copie non trasferite. La cessione comporta il decadere del diritto d'uso detenuto dal precedente Utilizzatore.
- (3) L'Utilizzatore può cedere a terzi a termine il Software, inclusi il manuale utente ed il restante materiale accompagnatorio, sempre che ciò non avvenga nella modalità di locazione a fini di lucro ovv. di leasing e sempre che detto terzo esprima il proprio assenso circa il permanere in validità delle presenti condizioni contrattuali anche nei propri confronti. L'Utilizzatore cedente dovrà trasferire al nuovo Utilizzatore tutte le copie del programma – ivi incluse le eventuali copie di backup esistenti – ovvero distruggere le copie non trasferite. Per il periodo di cessione del Software a terzi, all'Utilizzatore cedente non spetterà alcun diritto di utilizzo in proprio del programma. Non è ammessa una locazione a fini di lucro od una cessione in leasing.
- (4) All'Utilizzatore non è consentito di cedere il Software a terzi qualora sussista il fondato sospetto che detta parte terza violi le condizioni contrattuali e, in particolare, effettui delle riproduzioni indebite.

## § 5 Diritti di riproduzione e protezione all'accesso

- (1) L'Utilizzatore ha la facoltà di riprodurre il Software ove la riproduzione correlata risulti necessaria per l'utilizzo di detto Software. Delle riproduzioni necessarie fanno parte l'installazione del programma dal supporto dati originale alla memoria di massa dell'hardware utilizzato, così come il caricamento del programma nella memoria di elaborazione.
- (2) In aggiunta, l'Utilizzatore potrà effettuare una riproduzione a scopi di backup. In linea fondamentale, è peraltro consentito produrre e conservare una sola copia di backup. Tale copia di backup deve essere contrassegnata come tale.
- (3) Qualora – per motivi di sicurezza dei dati ovv. a garanzia di una rapida riattivazione del sistema computerizzato successivamente ad un'avaria totale – risulti imprescindibile effettuare a rotazione il backup dell'intero file di dati inclusi i programmi informatici impiegati, l'Utilizzatore potrà produrre copie di backup nel numero strettamente necessario. I supporti dati a tale riguardo dovranno essere evidenziati in conformità. Le copie di backup possono esser impiegate esclusivamente per meri fini archivistici.
- (4) Altre riproduzioni, di cui fanno parte anche l'output del codice di programma su stampante nonché la fotocopiatura del manuale, non potranno essere effettuate dall'Utilizzatore. Eventuali manuali supplementari occorrenti per i collaboratori dovranno essere procurati tramite NAVIGON.

## § 6 Utilizzi multipli ed applicazioni su rete

- (1) L'Utilizzatore può installare il Software su ogni hardware ad esso disponibile. Qualora peraltro l'Utilizzatore sostituisca l'hardware, esso dovrà cancellare il Software dall'hardware sino ad allora utilizzato. Non è ammessa un'immissione contestuale, un mantenimento a stock ovvero un utilizzo presso più di un hardware.
- (2) Non è ammesso l'utilizzo del Software ceduto in licenza nell'ambito di una rete ovv. di un altro sistema computerizzato a più postazioni, ove con ciò si realizzi una possibilità di utilizzo contestuale e molteplice del Software stesso. Se l'Utilizzatore intende impiegare il Software nell'ambito di una rete o di altri sistemi computerizzati a più postazioni, esso dovrà interdire un utilizzo contestuale multiplo ricorrendo a meccanismi di protezione contro l'accesso ovv. corrispondere a NAVIGON i diritti di una particolare licenza network, diritti la cui entità è stabilita in base al numero di utenti allacciati a detto sistema computerizzato. I diritti di licenza network da corrispondere nel singolo caso verranno tempestivamente comunicati da NAVIGON all'Utilizzatore non appena quest'ultimo abbia notificato a NAVIGON per

iscritto l'applicazione in rete programmata, ivi incluso il numero di utenti allacciati. L'impiego entro una siffatta rete ovv. sistema computerizzato a postazione multipla è ammesso solo previo pagamento integrale dei diritti di licenza network.

## **§ 7 Software di terzi**

Il Software contiene prodotti software di parti terze, che sono integrati nel Software oggetto del contratto o vengono forniti congiuntamente con questo. Per tali software di terzi, NAVIGON trasmette fondamentalmente solo i diritti che risultano necessari per l'utilizzo in generale di tali programmi in qualità di componenti del Software oggetto del contratto e che NAVIGON è autorizzata a conferire. Un diritto di rielaborazione o di rimaneggiamento non è incluso in quanto sopra.

## **§ 8 Decompilazione e modifiche del programma**

La ritraduzione del codice di programma ceduto in altre forme di codice (decompilazione) nonché gli altri tipi di risviluppo delle varie fasi produttive del Software (Reverse-Engineering) – ivi inclusa una modifica del programma – è vietata all'Utilizzatore salvo che queste operazioni siano finalizzate alla rimozione di errori gravi, ed in particolare di quelli non aggirabili tramite accorgimenti ausiliari di carattere organizzativo o di altro tipo sostenibile. Segnalazioni concernenti autore, numeri di serie ed altre caratteristiche volte all'identificazione del programma non possono essere rimosse od alterate. L'eliminazione di una protezione contro la copiatura o di altre misure protettive similari non è ammessa in assenza di notifica a NAVIGON o di intervento da parte di NAVIGON.

## **§ 9 Disposizioni finali**

- (1) Qualora una clausola delle presenti norme sia o divenga inefficace, ciò non costituirà pregiudizio alcuno per l'efficacia delle restanti norme. La norma inefficace dovrà essere sostituita – nello spirito di un'esecuzione integrativa del contratto – da un'altra norma che si accosti per quanto possibile allo scopo economico perseguito dalla norma risultata inefficace.
- (2) Modifiche ed integrazioni delle presenti norme richiedono la forma scritta e vanno contrassegnate espressamente come tali. Gli accordi collaterali espressi verbalmente sono inefficaci. Da tale requisito della forma scritta è possibile prescindere esclusivamente tramite accordo pure scritto.



- (3) Ove giuridicamente ammissibile, le parti convengono – in relazione a tutti i negozi giuridici discendenti dal presente rapporto contrattuale – circa l'applicazione delle norme del diritto della Repubblica Federale di Germania, e ciò con l'esclusione del diritto commerciale ONU.
- (4) Dove l'Utilizzatore sia un commerciante nel senso di cui al Codice Commerciale, una persona giuridica del Diritto pubblico od un fondo speciale del Diritto pubblico, si conviene che per tutte le controversie insorgenti in ordine all'espletamento del presente rapporto contrattuale sia eletto quale foro competente quello di Amburgo.

### 11.3 Dichiarazione di conformità

Con la presente la NAVIGON AG dichiara che i dispositivi descritti nel manuale sono conformi ai requisiti essenziali ed alle altre disposizioni pertinenti stabiliti dalla direttiva EU 1999/5/EG e della direttiva R&TTE.

La dichiarazione di conformità può essere letta in internet sul sito [www.navigon.com/ce-erklaerung](http://www.navigon.com/ce-erklaerung).

## 12 Risoluzione problemi

In questo capitolo trovate soluzioni a problemi che si possono verificare con l'uso del sistema di navigazione.

Questa lista non ha la pretesa di essere completa. La risposta a molte altre domande può essere trovata sul sito internet della NAVIGON. (Vedere "Domande sul prodotto", pagina 8)

**Ho collegato un cavo d'alimentazione al dispositivo di navigazione. Sul display viene indicato un collegamento con un computer.**

- oppure -

**Ho collegato il dispositivo di navigazione al computer ma non viene riconosciuto come volume esterno.**

Lo spinotto USB non è inserito completamente nella presa.

- oppure -

Lo spinotto USB non è collegato correttamente.

1. Togliete lo spinotto.

Il sistema di navigazione esegue un riavvio del software. Attendere che il sistema sia nuovamente carico.

2. Inserite lo spinotto USB dell'alimentatore completamente nella presa corrispondente del dispositivo di navigazione. (Vedere "Manutenzione del dispositivo di navigazione", pagina 9)

### **Il mio dispositivo di navigazione non reagisce più a niente il display è congelato.**

Effettuate un reset.

- ▶ Premete con un oggetto sottile il tasto Reset. (Vedere "Manutenzione del dispositivo di navigazione", pagina 9)  
Il software verrà caricato nuovamente. Le vostre impostazioni e destinazioni memorizzate verranno mantenute.

### **Ho l'impressione che l'accumulatore del mio dispositivo di navigazione si scarichi velocemente, quando non è connesso all'alimentazione esterna.**

Alcune impostazioni possono essere configurate in modo da minimizzare il consumo energetico.

1. Premere, nella finestra **NAVIGAZIONE** su Opzioni > Impostazioni > Generale.
2. Impostate i valori per Luminosità diurna e Luminosità notturna su livelli possibilmente bassi.
3. Premete su OK.
4. Premete su  (Indietro).

La finestra **NAVIGAZIONE** è nuovamente aperta.

### **Ho attivato inavvertitamente la modalità dimostrativa.**

Se durante il primo avvio della navigazione È stato avviato inavvertitamente la modalità dimostrativa, potete spegnerla nel seguente modo.

1. Premere, nella finestra **NAVIGAZIONE** su Opzioni > Impostazioni.  
La finestra **IMPOSTAZIONI** verrà aperta.
2. Premete su Opzioni > Chiudere modo demo.  
Vi sarà chiesto di confermare il ripristino delle impostazioni di fabbrica.
3. Premete il tasto Sì.

Il software verrà riavviato e si comporterà come al primo avvio dopo l'acquisto (si veda "Accendere il dispositivo di navigazione", pagina 16).

Avviate il software di navigazione e impostate il valore dell'impostazione Avviare in modo demo su No. (Vedere "Avviare il software di navigazione", pagina 25)

### **Il sensore di avvicinamento reagisce molto in ritardo al movimento della mano. Devo quasi toccare il display del dispositivo.**

Nelle seguenti circostanze il raggio di reazione del sensore può ridursi:

- ▶ Il dispositivo di navigazione non è collegato all'alimentazione esterna.

- ▶ State utilizzando un cavo di alimentazione non espressamente indicato da NAVIGON per il vostro sistema di navigazione.
- ▶ Tenete il dispositivo di navigazione in mano.
- ▶ Utilizzate un supporto diverso da quello originale.
- ▶ Il dispositivo di navigazione è fissato ad un posto diverso dal parabrezza.
- ▶ Utilizzate un accessorio che non è espressamente previsto da NAVIGON per il vostro sistema di navigazione.



Informazioni per la corretta installazione del sistema di navigazione si trovano nel capitolo "Montaggio del sistema di navigazione nel veicolo", pagina 12.

**Il sensore d'avvicinamento reagisce non solo quando voglio utilizzare il dispositivo di navigazione ma anche durante movimenti del volante o quando cambio marcia.**

Il volante e/o la leva del cambio si trovano nel raggio d'azione del sensore di avvicinamento.

- ▶ Montate il supporto auto per il navigatore ad una maggiore distanza dal volante e/o dalla leva del cambio.
  - oppure -
- ▶ Premete, nella finestra **NAVIGAZIONE**, su [Opzioni](#) > [Impostazioni](#) > [Generale](#) > [Raggio di reazione](#) e riducete la dimensione del raggio entro al quale il sensore reagisce al movimento.

**Il sensore di avvicinamento reagisce non solo quando voglio utilizzare il dispositivo di navigazione ma anche durante i movimenti del tergicristallo.**

Provate quanto segue:

1. Premete nella finestra **NAVIGAZIONE** su [Opzioni](#) > [Impostazioni](#) > [Generale](#) > [Velocità di reazione](#).
2. Riducete il valore della velocità di reazione fino a che il sensore smette di reagire al movimento del tergicristallo.

Se ciò non dovesse servire riducete anche il raggio d'azione del sensore:

- ▶ Premete, nella finestra **NAVIGAZIONE**, su [Opzioni](#) > [Impostazioni](#) > [Generale](#) > [Raggio di reazione](#) e riducete la dimensione del raggio entro al quale il sensore reagisce al movimento.

Se nessuna di queste operazioni dovesse risolvere il problema potete anche disattivare il sensore.

- ▶ Premete nella finestra **NAVIGAZIONE** su [Opzioni](#) > [Impostazioni](#) > [Generale](#) > [Utilizzare il sensore d'avvicinamento](#). Impostate il valore su [No](#).

**Non posso utilizzare i servizi NAVIGON Live nonostante la carta SIM sia inserita.**

Questo può avere le seguenti cause:

- ▶ Non avete momentaneamente collegamento alla rete mobile.  
Potreste trovarvi in un luogo non coperto dalla rete mobile.
- ▶ Il coperchio sopra la carta SIM non è inserito correttamente.  
Rimettete il coperchio a posto. Controllate che tutti gli angoli siano inseriti correttamente! (Si veda "Carta SIM", pagina 11)
- ▶ State utilizzando un cavo di alimentazione non espressamente indicato da NAVIGON per il vostro sistema di navigazione.  
Utilizzate solamente il cavo di alimentazione fornito con il dispositivo di navigazione o di uno stesso modello di NAVIGON! (Si veda "Alimentare con corrente il dispositivo di navigazione", pagina 13)
- ▶ La carta SIM non è valida o è danneggiata.



**Attenzione:** Utilizzate solo accessori che sono espressamente previsti da NAVIGON per il vostro sistema di navigazione. La NAVIGON AG non risponde per errori o danni causati dall'utilizzo di altri accessori.

Accessori adatti possono essere trovati sul sito [www.navigon.com](http://www.navigon.com) o presso i rivenditori autorizzati.

---

## 13 Indice analitico

### A

Abbonamento .....	93
Anteprima del tragitto TMC .....	87
Assistenza .....	8
Attivare .....	15

### B

Barra tasti .....	52
Blocco .....	85, 86
Bussola .....	19

### C

CleverParking Live	
Parcheggio .....	95
Configurazione	
NAVIGON Live .....	97
Configurazione .....	98
Contenuto del pacchetto .....	8
Convenzioni nel manuale .....	7
Costo .....	93

### D

Dati tecnici .....	100
Descrizione del tragitto	
Blocco .....	86
Mostra .....	39, 47, 85
Destinazione	
Accesso rapido .....	34
Avvia la navigazione .....	39
Dalla mappa .....	38
Descrizione del tragitto .....	39
Destinazioni recenti .....	36
Favorite .....	36
Google Local Search .....	95
Indirizzi importati	
Da Outlook / da internet .....	37
Indirizzo di casa .....	38, 41
Inserire coordinate .....	29
Le mie destinazioni .....	27
Nuova destinazione .....	27
POI .....	31

Accesso rapido .....	34
in tutto il paese .....	32
in una città .....	33
nei dintorni .....	31
Salva .....	41
Verso casa .....	38, 41
Destinazioni recenti .....	36, 41
Diario di bordo .....	22, 91

### E

Elimina blocco .....	85
Energia .....	13, 20, 106

### F

Favorite .....	36, 41
----------------	--------

### G

Garanzia limitata .....	7
Google Local Search .....	95
GPS	
Inizializzare .....	26
Segnale .....	16
Segnale disturbato .....	25
Simboli .....	19

### H

Hotline .....	8
---------------	---

### I

Impostazioni	
Configurazione .....	98
NAVIGON Live .....	97
Volume .....	62
Impostazioni TMC	
Indicazioni sul traffico .....	90
Modalità tuning .....	91
Nuovo calcolo .....	91
TMC .....	90
Indicazioni di sicurezza .....	9

Indicazioni sul traffico	
Anteprima del tragitto TMC.....	87
Modalità tuning.....	91
Mostra.....	89
Nuovo calcolo .....	91
Simboli.....	21
Traffic Live .....	97

Indirizzi importati	
Da Outlook / da internet .....	37

Indirizzo di casa	
Modificare .....	43
Indirizzo di casa.....	38, 41
Inserimento dati.....	24
Inserire coordinate.....	29
Inserire dati.....	24

## L

Le mie destinazioni.....	27
--------------------------	----

## M

Manuale	
Convenzioni .....	7
Simboli .....	7

Manuale .....	18
---------------	----

Mappa	
Anteprima del tragitto .....	56
Barra tasti.....	52
Cerca destinazione .....	66
Offroad.....	65
Pedone .....	63
Reality View .....	62
Standard .....	55
Traccia .....	65
Veicolo .....	58

Marchi commerciali.....	8
-------------------------	---

Memory-card .....	14
-------------------	----

Menù .....	25
------------	----

Meteo	
Meteo Live .....	93

Meteo Live	
Meteo .....	93
Modalità tuning.....	91
Mute.....	22
MyPOIs.....	72
MyRoutes.....	40, 48

## N

Navigazione	
Avvia la navigazione .....	40, 48
Avviare .....	39, 47
Blocco.....	85, 86
Descrizione del tragitto .....	39, 47
Elimina blocco.....	85
MyRoutes .....	40, 48
Nessun GPS.....	40, 48
Profilo di tragitto.....	39, 47

NAVIGON Live	
Abbonamento .....	93
Attivare .....	15
Configurazione.....	97
Costo .....	93
Impostazioni .....	97
Simboli.....	20
Stato.....	98
NAVIGON Sightseeing .....	80
Nei dintorni.....	77
Nuova destinazione.....	27
Nuovo calcolo .....	91

## O

Opzioni.....	18, 25, 49
--------------	------------

## P

Parcheggio	
CleverParking Live.....	95
Modalità pedone .....	76
Parch. vicino alla destinazione .....	76
Ultima destinazione.....	76
Pianificazione del tragitto .....	43

<b>POI</b>	
Accesso rapido.....	34
in tutto il paese.....	32
in una città.....	33
NAVIGON Sightseeing.....	80
nei dintorni.....	31
POI sul tragitto.....	78
POI sul tragitto.....	78
Posizione attuale	
Salva.....	84
Profilo di tragitto.....	39, 47, 68
Proprie destinazioni speciali.....	72

## R

Reality View.....	62
Risoluzione problemi.....	105

## S

Screenshot.....	74
Sensore d'avvicinamento.....	54
Servizio.....	8
Servizio emergenze.....	83
Simboli	
Indicazioni sul traffico.....	21
NAVIGON Live.....	20
Traffic Live.....	21
Simboli nel manuale.....	7
Simulazione	
Avviare.....	46
Esci.....	47
Sistema di navigazione	
Avviare.....	16
Contenuto del pacchetto.....	8
Dati tecnici.....	100
Descrizione.....	9
Energia.....	13
Installazione.....	12
Memory-card.....	14
Nessun TMC.....	14
Software di navigazione	
Avviare.....	25

<b>Stato</b>	
NAVIGON Live.....	98
Stato GPS.....	84

## T

<b>Tappe</b>	
Aggiungere.....	44
Cancellare.....	45
Ordine.....	45
Punto di partenza.....	44
Tastiera.....	22
Tastiera software.....	22

## TMC

Anteprima del tragitto TMC.....	87
Modalità tuning.....	91
Mostra.....	89
Nuovo calcolo.....	91
Simboli.....	21
Tour Sightseeing.....	82

## Traccia

Caricare.....	45
Registrazione traccia.....	19, 74

## Traffic Live

Indicazioni sul traffico.....	97
Simboli.....	21

## Tragitti

Amministrare.....	45
Avvia la navigazione.....	47
Caricare.....	45
Descrizione del tragitto.....	47
Mostra.....	46
Profilo di tragitto.....	47
Punto di partenza.....	43
Salva.....	45
Simulazione.....	46
Tappe.....	44

## Tragitti e tracce

Caricare.....	45
Pianificazione.....	43
Tragitti e tracce.....	43

## V

Verso casa.....	38, 41
Volume.....	62