

Sempre pronti ad aiutarti

Registrare il prodotto e richiedere assistenza all'indirizzo
www.philips.com/welcome



GoGEAR

SA4ARA 04

SA4ARA 08

SA4ARA 16

SA4ARA 32



Manuale utente

PHILIPS

Sommario

Eliminazione dei brani dal lettore 14

1 Informazioni di sicurezza importanti 3

Manutenzione generale 3
Riciclaggio del prodotto 5

2 Il lettore 7

Contenuto della confezione 7
Software per PC caricato sul lettore 7
File caricati nel lettore 7
Panoramica 8
Comandi 8
Schermata principale 8
Blocco/sblocco dei tasti 9
Accensione/spengimento dello schermo 9
SafeSound 9
Regolazione del volume 10

3 Guida introduttiva 11

Alimentazione 11
Accensione o spegnimento del lettore 11
Standby e spegnimento automatici 11

4 Musica 12

Trasferimento dei file musicali sul lettore 12
Come trovare i file musicali sul lettore 12
Come trovare i file musicali in base alle informazioni sul brano 12
Come trovare i file musicali in base a una sequenza 12
Come trovare i file musicali in base alla cartella di file 12
Superscroll 13
Riproduzione di musica 13
Riproduzione dalla stessa raccolta 13
Selezione delle opzioni di riproduzione 13
Playlists 13
Aggiunta di brani a una playlist-on-the-go 14
Rimozione di brani da una Playlist-On-the-Go 14

5 Audiobooks 15

Sincronizzare gli audiobook sul lettore 15
Installazione di AudibleManager sul computer 15
Download di audiobook sul computer 15
Sincronizzazione con il lettore 15
Come trovare audiobook sul lettore 16
Riproduzione di audiobook 16
Utilizzo di segnalibri 16
Eliminazione degli audiobook dal lettore 17

6 Video 18

Trasferimento dei video sul lettore 18
Ricerca di video sul lettore 18
Riproduzione di video 18
Selezione della luminosità 18
Cancellazione di video dal lettore 18

7 Immagini 19

Aggiunta di immagini al lettore 19
Come trovare immagini sul lettore 19
Visualizzazione delle immagini 19
Avviare una presentazione 19
Selezione delle opzioni di riproduzione 19
Eliminazione delle immagini dal lettore 20

8 Radio FM 21

Sintonizzazione su stazioni radio 21
Ascolto mediante l'altoparlante 21
Salvataggio delle stazioni preimpostate 22

9 RegISTRAZIONI 23

Creazione di registrazioni 23
Registrazione audio/voce 23
Registrazione dalla radio FM 23
Ascolto delle registrazioni 23
Eliminazione delle registrazioni dal lettore 23
Caricamento di registrazioni sul computer 24

10 Lettore testi	25
Aggiunta di file di testo al lettore	25
Ricerca di file di testo sul lettore	25
Lettura di file di testo	25
Eliminazione delle registrazioni dal lettore	25

11 Vista cartelle	26
--------------------------	----

12 Impostazioni	27
Modalità di riproduzione	27
Impostazioni audio	27
SafeSound	27
Timer di spegnimento	27
Impostazioni del display	28
Timer retroilluminazione	28
Salvaschermo	28
Impostazioni per le presentazioni	28
Lingua	28
Preferenze connessione PC	28
Informazioni	29
Formatta dispositivo	29
Impost. predefinite	29
Programma di installazione su CD	29

13 Sincronizzazione della musica sul PC tramite Philips Songbird	30
Installazione di Philips Songbird	30
Raccolta dei file multimediali dal computer	30
Impostazione della cartella di controllo	30
Importazione dei file multimediali	32
Acquisizione di contenuti da sorgenti online	32
Ricerca online	32
Creazione di sequenze in Philips Songbird	32
Creazione di una sequenza brani	32
Creazione di sequenze LikeMusic	33
Salvataggio di una coda di riproduzione come sequenza	34
Gestione di file multimediali in Philips Songbird	35
Modifica dei metadati	35
Ottenere le copertine degli album	35

Rimozione di file multimediali dalla libreria	36
Sincronizzazione del lettore con Philips Songbird	36
Selezione della sincronizzazione automatica o manuale	36
Sincronizzazione automatica	37
Sincronizzazione manuale	37

14 Aggiornamento firmware tramite Philips Songbird	39
---	----

15 Ripristino del lettore tramite Philips Songbird	40
---	----

16 Dati tecnici	41
Requisiti di sistema	41

In caso di aiuto

Visitare il sito Web

www.philips.com/welcome

dove è possibile accedere a una vasta gamma di materiali di supporto come manuali dell'utente, aggiornamenti software e risposte alle domande frequenti.

1 Informazioni di sicurezza importanti

Manutenzione generale

La traduzione di questo documento è solo a titolo di riferimento.

Nel caso di incongruenze tra la versione inglese e quella tradotta, la versione inglese ha la precedenza.



Attenzione

- Per evitare danni o anomalie di funzionamento:
- Non esporre il prodotto a temperature eccessivamente alte, ad esempio quelle prodotte dal riscaldamento domestico o dalla luce solare diretta.
- Evitare cadute e colpi accidentali al prodotto.
- Non immergere il prodotto in acqua. Evitare che la presa degli auricolari/cuffie o il vano batteria entri a contatto con l'acqua: eventuali infiltrazioni potrebbero danneggiare in modo irreparabile il dispositivo.
- I telefoni cellulari accesi in prossimità del dispositivo possono causare interferenze.
- Eseguire il backup dei file. Conservare i file originali scaricati sul dispositivo. Philips non è responsabile per la perdita di dati se il prodotto viene danneggiato o i dati in esso contenuti risultano illeggibili.
- Gestire i file musicali (trasferimento, eliminazione, ecc.) esclusivamente mediante il software fornito per evitare qualsiasi inconveniente.
- Non usare detersivi che contengano alcol, ammoniacca, benzene o abrasivi, poiché possono danneggiare il prodotto.
- Le batterie (batteria singola o batterie installate) non devono essere esposte a fonti di calore eccessivo come luce solare, fuoco o simili.
- Se la batteria non viene sostituita correttamente, si possono verificare esplosioni. Sostituire solo con un batteria uguale o equivalente.

Informazioni sulle temperature di funzionamento e di conservazione

- Il dispositivo è in grado di funzionare in ambienti dove la temperatura è compresa fra 0 e 45 °C (tra 32 e 113 °F).
- Il dispositivo è in grado di funzionare in ambienti dove la temperatura è compresa fra -20 e 45 °C (tra -4 e 113 °F).
- Alle basse temperature, la durata della batteria potrebbe ridursi.

Parti/accessori di ricambio:

Visitare il sito www.philips.com/support per ordinare parti/accessori di ricambio.

Sicurezza per l'udito



A pleine puissance, l'écoute prolongée du baladeur peut endommager l'oreille de l'utilisateur.



Avvertenza

- Per evitare possibili danni all'udito, non ascoltare l'audio a livelli elevati per periodi prolungati.

La tensione massima in uscita del lettore non è superiore a 150 mV.

Tensione di riconoscimento a banda larga (WBCV)= 75 mV

Modifiche

Le modifiche non autorizzate dal produttore rendono nullo il diritto dell'utente ad utilizzare il prodotto.

Informazioni sul copyright

Tutti gli altri marchi e nomi di prodotti sono marchi commerciali delle rispettive società/organizzazioni.

La copia non autorizzata di file scaricati da Internet o da CD audio rappresenta una

violazione delle leggi sul copyright e dei trattati internazionali.

La copia non autorizzata di materiale protetto da copia, inclusi programmi per computer; file, trasmissioni e registrazioni audio, può rappresentare una violazione della legge sul copyright e costituire un reato penale. Questo apparecchio non deve essere utilizzato a tale scopo.

Windows Media e il logo Windows sono marchi registrati di Microsoft Corporation negli Stati Uniti e/o in altri paesi.

Adottare un comportamento responsabile e rispettare i diritti di copyright.



Philips rispetta la proprietà intellettuale; per questo, richiediamo lo stesso impegno da parte dei nostri utenti.

I contenuti multimediali su Internet possono essere stati creati e/o distribuiti senza autorizzazione da parte dei proprietari dei diritti di copyright.

La copia o la distribuzione di contenuti non autorizzati può costituire violazione delle leggi sui diritti di copyright in vari paesi, tra cui il vostro.

Il rispetto delle leggi sul copyright rimane una responsabilità dell'utente.

La registrazione e il trasferimento sul lettore portatile di video in streaming scaricati sul computer è consentita solo per contenuti di pubblico dominio o dotati di apposita licenza. Tali contenuti sono solo per uso privato e non commerciale ed è necessario rispettare eventuali istruzioni relative ai diritti di copyright fornite dal proprietario. Tali istruzioni possono vietare la creazione di ulteriori copie. I video in streaming possono includere tecnologie di protezione da copia che impediscono la creazione di duplicati. In questi casi, la funzione di registrazione non è abilitata e viene visualizzato un messaggio di avviso.

Accesso ai dati

Philips si impegna a migliorare la qualità del prodotto e l'esperienza dell'utente Philips. Per comprendere il profilo d'utilizzo di questo dispositivo, nella memoria non volatile dello stesso vengono caricati dati/informazioni che consentono di identificare e rilevare eventuali guasti o problemi verificatisi durante il suo utilizzo. I dati memorizzati, ad esempio, riguardano la durata della riproduzione in modalità musicale, la durata della riproduzione in modalità di sintonizzazione, la frequenza con cui la batteria si è scaricata, ecc. I dati memorizzati non rilevano il contenuto o i supporti utilizzati sul dispositivo, né la sorgente dei download. I dati memorizzati nel dispositivo vengono recuperati e utilizzati SOLO se il dispositivo viene consegnato dall'utente al centro di assistenza Philips e SOLO allo scopo di agevolare il rilevamento e la prevenzione degli errori. I dati memorizzati saranno disponibili su richiesta dell'utente.

© 2009, Xiph.Org Foundation

Redistribution and use in source and binary forms, with or without modification, are permitted provided that the following conditions are met:

- Redistributions of source code must retain the above copyright notice, this list of conditions and the following disclaimer.
- Redistributions in binary form must reproduce the above copyright notice, this list of conditions and the following disclaimer in the documentation and/or other materials provided with the distribution.
- Neither the name of the Xiph.org Foundation nor the names of its contributors may be used to endorse or promote products derived from this software without specific prior written permission.

This software is provided by the copyright holders and contributors "as is" and any express or implied warranties, including, but not limited

to, the implied warranties of merchantability and fitness for a particular purpose are disclaimed. In no event shall the foundation or contributors be liable for any direct, indirect, incidental, special, exemplary, or consequential damages (including, but not limited to, procurement of substitute goods or services; loss of use, data, or profits; or business interruption) however caused and on any theory of liability, whether in contract, strict liability, or tort (including negligence or otherwise) arising in any way out of the use of this software, even if advised of the possibility of such damage

XPAT XML Parser

Copyright (c) 1998, 1999, 2000 Thai Open Source Software Center Ltd

Permission is hereby granted, free of charge, to any person obtaining a copy of this software and associated documentation files (the "Software"), to deal in the Software without restriction, including without limitation the rights to use, copy, modify, merge, publish, distribute, sub-license, and/or sell copies of the Software, and to permit persons to whom the Software is furnished to do so, subject to the following conditions:

The above copyright notice and this permission notice shall be included in all copies or substantial portions of the Software.
THE SOFTWARE IS PROVIDED "AS IS", WITHOUT WARRANTY OF ANY KIND, EXPRESS OR IMPLIED, INCLUDING BUT NOT LIMITED TO THE WARRANTIES OF MERCHANTABILITY, FITNESS FOR A PARTICULAR PURPOSE AND NON-INFRINGEMENT. IN NO EVENT SHALL THE AUTHORS OR COPYRIGHT HOLDERS BE LIABLE FOR ANY CLAIM, DAMAGES OR OTHER LIABILITY, WHETHER IN AN ACTION OF CONTRACT, TORT OR OTHERWISE, ARISING FROM, OUT OF OR IN CONNECTION WITH THE SOFTWARE OR THE USE OR OTHER DEALINGS IN THE SOFTWARE.

Riciclaggio del prodotto

Questo prodotto è stato progettato e realizzato con materiali e componenti di alta qualità, che possono essere riciclati e riutilizzati. Se su un prodotto si trova il simbolo di un bidone con ruote, ricoperto da una X, vuol dire che il prodotto soddisfa i requisiti della Direttiva Comunitaria 2002/96/CE.



Non smaltire questo prodotto con i rifiuti domestici. Informarsi sui regolamenti locali per la raccolta differenziata dei prodotti elettrici ed elettronici. Il corretto smaltimento dei prodotti usati aiuta a prevenire l'inquinamento ambientale e possibili danni alla salute.

Avvertenza

- La rimozione della batteria integrata rende nulla la garanzia e può danneggiare il prodotto.
- Le seguenti istruzioni relative a rimozione e smaltimento contengono la procedura da seguire alla fine della vita utile del prodotto.

Il prodotto contiene una batteria ricaricabile integrata che è soggetta alla Direttiva Europea 2006/66/EC e non può quindi essere gettata insieme ai normali rifiuti domestici.



Per garantire il funzionamento e la sicurezza del prodotto, portare sempre l'apparecchio

presso un punto di raccolta o un centro di assistenza, dove un tecnico possa provvedere alla rimozione della batteria come mostrato di seguito:

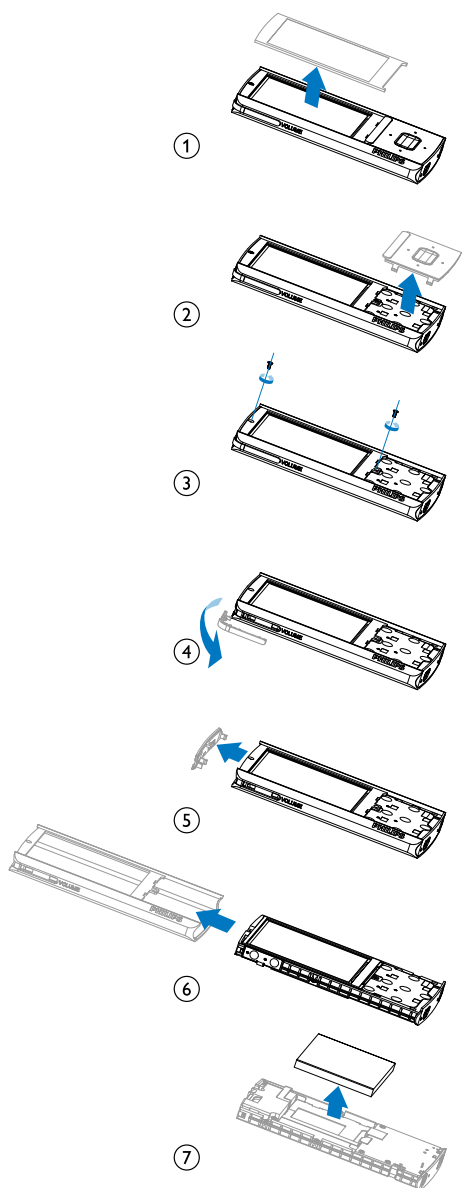

Informarsi sui regolamenti locali per la raccolta differenziata delle batterie. Il corretto smaltimento delle batterie contribuisce a prevenire potenziali effetti negativi sull'ambiente e sulla salute.

Nota per l'Unione Europea

Questo prodotto è conforme ai requisiti sulle interferenze radio dell'Unione Europea.

2 Il lettore

Nota

- Le immagini sono a puro scopo esemplificativo. Philips si riserva il diritto di modificare il colore/design del prodotto senza preavviso.

Contenuto della confezione

Verificare che la confezione contenga:

Lettore

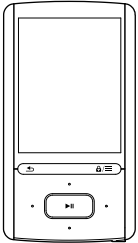

Auricolari

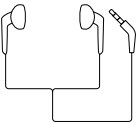

Cavo USB



Guida rapida



Documento sulla sicurezza e di garanzia



Software per PC caricato sul lettore

ARIAZ viene fornito con il seguente software per PC:

- Philips Songbird** (semplifica l'aggiornamento del firmware del lettore e gestisce la libreria multimediale sul computer e il lettore).

Per ottenere **Philips Songbird online**,

- Dal computer, accedere al sito www.philips.com/Songbird o www.philips.com/support.

File caricati nel lettore

I seguenti file sono caricati su **ARIAZ**:

- Manuale dell'utente
- Domande frequenti

Panoramica

Comandi

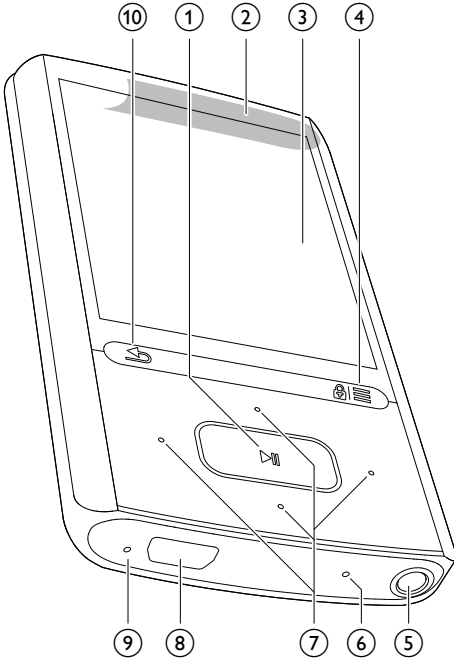

- ① **▶||**
- Tenere premuto per accendere/spengere il lettore.
 - Premere per selezionare le opzioni o avviare/mettere in pausa/riprendere la riproduzione

- ② **Altoparlante**

- ③ **Display**

- ④ **🔒 / ☰**
- Premere per visualizzare le opzioni del menu
 - Tenere premuto per bloccare/sbloccare tutti i pulsanti

- ⑤ **📶**
- Connettore per cuffia da 3,5 mm

- ⑥ **MIC**
- Microfono

- ⑦ **⏪ / ⏩ / ⏴ / ⏵**
- Tasti di navigazione

- **sull'elenco delle opzioni:**
Premere per saltare all'opzione precedente/successiva
Tenervi premuti per mostrare l'iniziale dell'opzione corrente in un elenco di opzioni in ordine alfabetico

- **sulla schermata di riproduzione:**
Premere per aumentare/diminuire il volume
Tenere premuti per aumentare/diminuire il volume rapidamente



- **sulla schermata di riproduzione:**
Premere per passare al file precedente/successivo
Tenere premuti per andare avanti o indietro veloce all'interno del file corrente





- ⑧ **🔌**
- Connettore USB per la ricarica ed il trasferimento dati

- ⑨ **RESET**
- Premere il forellino usando la punta di una penna a sfera se lo schermo non risponde alla pressione dei tasti







- ⑩ **⏪**
- Premere per andare indietro di un livello.
 - Tenere premuto per tornare alla schermata principale

Schermata principale

Menu	Modalità	Per
🎵	Musica	riprodurre file audio
📺	Video	guardare filmati
🖼️	Immagini	visualizzare immagini
📻	Radio FM	sintonizzarsi sulla radio FM registrare dalla radio FM

	Registrazioni	realizzare o ascoltare registrazioni
	Vista cartelle	visualizzare file all'interno delle cartelle
	Lettore testi	leggere file di testo
	Impostazioni	personalizzare le impostazioni di ARIAZ

Navigazione dalla schermata principale

- Dalla schermata principale, è possibile accedere ai menu delle funzioni premendo i tasti di navigazione  /  /  e .
- Per tornare alle schermate precedenti, premere  ripetutamente; oppure tenere premuto  per tornare alla schermata principale.

Per passare dalla schermata di riproduzione alla schermata principale e viceversa

Nella schermata principale,

durante la riproduzione radio o musicale

- Premere  e selezionare [In riproduzione] o [Ultima
 riproduzione].

Nella schermata di riproduzione

- Tenere premuto .



Selezione di un tema

Per selezionare un tema per il display

- Sulla schermata di riproduzione, premere  e selezionare [Tema].

Blocco/sblocco dei tasti

Quando il lettore è acceso, utilizzare il blocco per evitare l'utilizzo accidentale.

- Tenere premuto  /  per bloccare o sbloccare i tasti.
- ↳ Tutti i pulsanti, ad eccezione di quelli del volume, sono bloccati e viene visualizzata l'icona di un lucchetto.

Accensione/spegnimento dello schermo

Per risparmiare energia, lo schermo si spegne automaticamente dopo un intervallo predeterminato di tempo se





- non viene utilizzata alcuna nuova funzione sul sistema **ARIAZ**; e
- è stato selezionato un valore in  > [Impostazioni display] > [Timer retroilluminazione].

Per uscire dalla modalità di risparmio energetico

- Premere qualsiasi tasto.

SafeSound

Con gli auricolari, **SafeSound** consente di ascoltare la musica in una maniera sicura. Quando si ascoltano brani musicali attraverso gli auricolari, viene eseguita una stima¹ della pressione sonora sulle orecchie in base alle caratteristiche elettriche del lettore e degli auricolari. Tale stima viene quindi confrontata con i livelli di riferimento² di pressione sonora. In questo modo, è possibile visualizzare icone di colore diverso che indicano lo stato della pressione sonora e i livelli di rischio di danneggiamento dell'udito.

	Livello di pressione sonora	Durata massima
	più di 90 decibel	30 minuti un giorno
	da 85 a 90 decibel	2 ore un giorno
	da 80 a 85 decibel	5 ore un giorno
	sicuro	più di 5 ore un giorno



Suggerimento

- ¹ La metodologia è basata sulla norma europea (50332-1/2).
- ² I livelli di riferimento derivano dal requisito minimo per la salute e la sicurezza indicato dalla direttiva europea 2003/10/EC per i rumori a cui vengono sottoposti gli individui.

Utilizzo di SafeSound

- 1 Accertarsi di aver collegato gli auricolari al lettore.
- 2 Sulla schermata di riproduzione musicale, premere  e selezionare [Impostazioni audio] > **SafeSound**.



3 Selezionare le opzioni **SafeSound**.



Suggerimento

- Per informazioni sulle opzioni SafeSound, vedere "SafeSound" (vedere 'SafeSound' a pagina 27).

Regolazione del volume

- Sulla schermata di riproduzione, premere  / .
- ↳ Quando si raggiungono volumi alti, viene visualizzata una finestra a comparsa.

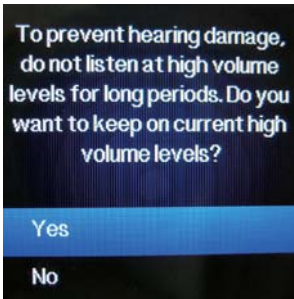

- Per continuare ad aumentare il volume, selezionare **[Si]**.
- Per uscire, selezionare **[No]**.
↳ Si torna al livello del volume precedente.

3 Guida introduttiva

↳ L'icona della batteria che lampeggia indica che la batteria è scarica. Il lettore salva tutte le impostazioni e si spegne nell'arco di 60 secondi.

Alimentazione

ARIAZ è dotato di una batteria integrata che può essere caricata attraverso la porta USB del computer.

Collegare **ARIAZ** al computer utilizzando il cavo USB.

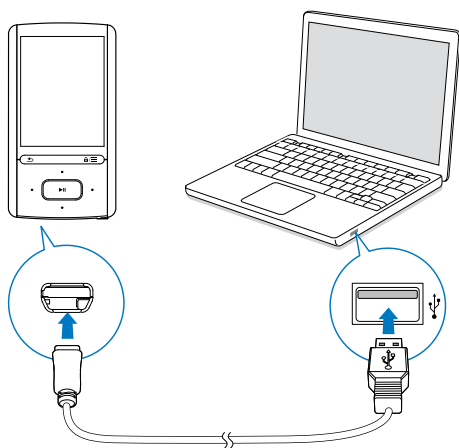

Nota

- Quando si collega il sistema **ARIAZ** ad un computer, viene chiesto di selezionare: **[Carica e trasferisci]** o **[Carica e riproduci]**. Se non si seleziona alcuna opzione, viene utilizzata l'opzione **[Carica e trasferisci]**.
- Per la riproduzione su **ARIAZ** durante l'operazione di ricarica, selezionare **[Carica e riproduci]**.

Indicazione del livello della batteria

Il display indica i livelli approssimativi di carica della batteria come indicato di seguito:

100%	75%	50%	25%	0%

Nota

- Le batterie ricaricabili possono essere ricaricate per un numero limitato di volte. La durata e i cicli di ricarica della batteria variano in base all'uso e alle impostazioni.
- L'animazione che indica il processo di carica si arresta e l'icona viene visualizzata a conclusione dello stesso.

Per preservare la carica della batteria ed aumentare il tempo di riproduzione, effettuare le seguenti operazioni su ARIAZ:

- Impostare il timer di retroilluminazione a un valore basso (selezionare *** > [Impostazioni display] > [Timer retroilluminazione]**).

Accensione o spegnimento del lettore

Tenere premuto **▶||** finché il lettore non è acceso o spento.

Standby e spegnimento automatici

Il lettore è dotato di una funzione di standby automatico e di spegnimento che consente di risparmiare la batteria.

Dopo 10 minuti di inattività (durante i quali non è in corso la riproduzione e non si preme alcun pulsante), il lettore si spegne.

4 Musica

Trasferimento dei file musicali sul lettore

È possibile trasferire i file dalla libreria multimediale del PC su **ARIAZ** nei seguenti modi:

- Eseguendo la sincronizzazione con Philips Songbird (vedere 'Sincronizzazione della musica sul PC tramite Philips Songbird' a pagina 30). Con il software per la gestione dei file multimediali, è possibile accedere ai negozi di musica online, creare playlist o modificare la propria raccolta multimediale in base ai metadati o ai tag ID3.
- Trascinando i file multimediali in Esplora Risorse. In questo modo, è possibile organizzare la propria raccolta multimediale in base alle cartelle di file.

Per trascinare i file musicali con Esplora Risorse.

- 1 Collegare **ARIAZ** a un computer.
- 2 Sul computer, in **Disco locale** o **Computer**,
 - selezionare **ARIAZ** e creare le cartelle di file.
- 3 Sul computer, trascinare i file multimediali nelle cartelle su **ARIAZ**.
 - In alternativa, trascinare le cartelle dei file dal computer a **ARIAZ**.

Come trovare i file musicali sul lettore

Dopo aver sincronizzato il lettore con la libreria multimediale del computer, i file musicali si troveranno anche sul lettore.

Come trovare i file musicali in base alle informazioni sul brano

In **♪**, i brani sono ordinati per metadati o tag ID3 sotto le varie collezioni: **[Tutti i brani]**, **[Artisti]**, **[Copertine album]**, **[Album]** o **[Generi]**.

[Tutti i brani]

- I brani sono ordinati in base al titolo in ordine alfabetico.

[Artisti]

- I brani sono ordinati in base all'artista in ordine alfabetico.
- Sotto ogni artista, i brani sono ordinati in base all'album in ordine alfabetico.

[Copertine album]

- Le miniature delle copertine degli album sono elencate per album in ordine alfabetico.

[Album]

- I brani sono ordinati in base all'album in ordine alfabetico.

[Generi]

- I brani sono ordinati in base al genere, come pop o rock.

Come trovare i file musicali in base a una sequenza

In **♪ >** **[Sequenze]**, si trova la sequenza trasferita dalla libreria multimediale del computer.

Come trovare i file musicali in base alla cartella di file



In **■**, si trovano i file musicali in base alla cartella.

Per organizzare i file in base alla cartella

- 1 Collegare **ARIAZ** a un computer.
- 2 Sul computer, in **Disco locale** o **Computer**,
 - selezionare **ARIAZ** e creare le cartelle di file.
- 3 Sul computer, trascinare i file musicali nelle cartelle su **ARIAZ**.
 - In alternativa, trascinare le cartelle dei file dal computer a **ARIAZ**.

Superscroll

In un elenco di opzioni in ordine alfabetico, **Superscroll** consente di navigare le opzioni in base alla lettera iniziale.

- Tenere premuto  /  per avviare **Superscroll**.
 - ↳ Sullo schermo, è possibile visualizzare le iniziali delle opzioni correnti.





Riproduzione di musica

È possibile avviare la riproduzione da un brano o riprodurre tutti i brani di un album o di un artista.

Per avviare la riproduzione da un brano

- 1 Selezionare un brano.
- 2 Premere  per avviare la riproduzione.
 - ↳ La riproduzione inizia dal brano corrente.

Nella schermata di riproduzione,

- Premere  per sospendere o riprendere la riproduzione.
- Per tornare alla schermata precedente, premere .
 - ↳ La schermata di riproduzione viene visualizzata di nuovo qualche secondo più tardi.
 - ↳ Sulla schermata di riproduzione, sono visibili le informazioni sul file e lo stato della riproduzione.

Per regolare il volume

- Sulla schermata di riproduzione, premere  / .

Per selezionare un file musicale sulla schermata di riproduzione



- Premere più volte  / .

Per riavvolgere o mandare avanti veloce all'interno del brano corrente



- Sulla schermata di riproduzione, tenere premuto  / .

Riproduzione dalla stessa raccolta

Durante la riproduzione di un brano, è possibile passare a una raccolta dello stesso brano.

- 1 Sulla schermata di riproduzione, premere  e selezionare **[Modalità riproduzione]**.
- 2 In **[Riproduci musica da...]**, selezionare **[...questo artista]**, **[...questo album]** o **[...questo genere]**. Premere .
 - ↳ Viene avviata la riproduzione in base all'artista, l'album o il genere attuale.

Per riprodurre tutti i brani sul lettore

- 1 Sulla schermata di riproduzione, premere  e selezionare **[Modalità riproduzione]**.
- 2 In **[Riproduci musica da...]**, selezionare **[Tutti i brani]**. Premere .

Selezione delle opzioni di riproduzione

Sulla schermata di riproduzione, premere  per selezionare le opzioni di riproduzione, come la modalità di riproduzione, le impostazioni audio e il timer di spegnimento (vedere 'Impostazioni' a pagina 27).



Playlists

Sui lettori, è possibile trovare le seguenti sequenze:



- sequenze trasferite dalla libreria multimediale del computer;
- tre playlist-on-the-go per aggiungere brani sul lettore.

Aggiunta di brani a una playlist-on-the-go

Per aggiungere il brano attuale



- 1 Selezionare o riprodurre un brano.
- 2 Nell'elenco dei brani o sulla schermata di riproduzione
 - premere  e selezionare **[Aggiungi a sequenza]**.
- 3 Selezionare una playlist-on-the-go. Premere .
 - ↳ Viene salvato il brano corrente della sequenza.

Per aggiungere un album o un artista

- 1 Selezionare un album o un artista.
- 2 Sull'elenco degli album o degli artisti
 - premere  e selezionare **[Aggiungi a sequenza]**.
- 3 Selezionare una playlist-on-the-go. Premere .
 - ↳ L'album o l'artista viene salvato nella sequenza.

Rimozione di brani da una Playlist-On-the-Go

Rimozione del brano corrente da una Playlist-On-the-Go

- 1 Sulla schermata di riproduzione, premere  > **[Elimina da sequenza]**.
- 2 Selezionare una Playlist-On-the-Go. Premere .
 - ↳ Il brano corrente viene rimosso dalla playlist selezionata.

Rimozione di tutti i brani da una playlist

- 1 Selezionare **[Sequenze]** > **[Elimina playlist]**.
- 2 Selezionare una Playlist-On-the-Go. Premere .
 - ↳ Vengono rimossi tutti i brani dalla playlist.

Eliminazione dei brani dal lettore

Per eliminare un brano

- 1 Selezionare o riprodurre un brano.
- 2 Nell'elenco dei brani o sulla schermata di riproduzione
 - Premere  e selezionare **[Elimina]**.
- 3 Selezionare **[Sì]**.
 - ↳ Il brano corrente viene eliminato dal lettore.

Per eliminare un artista o un album

- 1 Selezionare un artista o un album.
- 2 Nell'elenco degli artisti o album
 - Premere  e selezionare **[Elimina]**.
- 3 Selezionare **[Sì]**.
 - ↳ L'artista o l'album corrente viene eliminato dal lettore.

5 Audiobooks

Andare in **M** > **[Audiobook]** per riprodurre gli audiobook nei formati audio scaricati da www.audible.com.

Sincronizzare gli audiobook sul lettore

Scaricare da www.audible.com il software **AudibleManager** e installarlo sul computer. Tramite il software, è possibile:

- Scaricare audiobook da www.audible.com sulla libreria del computer degli audiobook;
- Sincronizzare gli audiobook sul lettore.

Installazione di AudibleManager sul computer

- 1 Connettere il computer a Internet.
- 2 Da www.audible.com, scaricare il software **AudibleManager** per i lettori MP3/ MP4.
- 3 Installare il software sul computer:
 - Sullo schermo di configurazione, selezionare **Philips GoGear (solo alcuni modelli)** dall'elenco a discesa dei dispositivi di ascolto;



- Seguire le istruzioni sullo schermo per completare l'installazione.

Download di audiobook sul computer

- 1 Connettere il computer a Internet.
- 2 Avviare **AudibleManager** sul computer.
- 3 Su **AudibleManager**, fare clic sul pulsante **My Library Online** (Libreria personale online) per collegarsi a www.audible.com.
- 4 Selezionare e scaricare gli audiobook:
 - Accedere al proprio account su www.audible.com;
 - Scaricare gli audiobook in formato **4** o **6**.
 - ↳ I libri scaricati sono aggiunti automaticamente alla libreria su **AudibleManager**.

Sincronizzazione con il lettore

- 1 Avviare **AudibleManager** sul computer.
- 2 Collegare il lettore al computer. Attendere che il lettore venga riconosciuto da **AudibleManager**.
- 3 Su **AudibleManager**, fare clic su **Add to Device** (Aggiungi a dispositivo).
 - La prima volta che si collega il lettore a **AudibleManager**, attivare il lettore come richiesto.

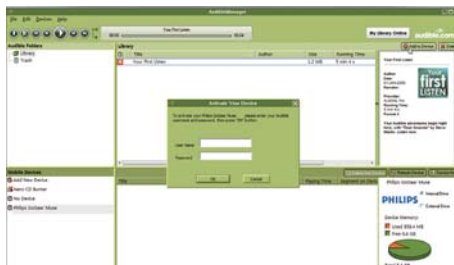

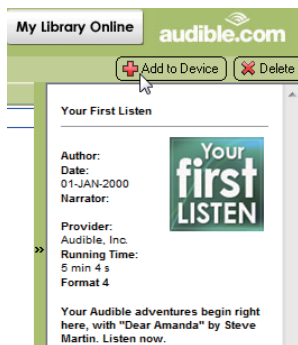

Per controllare gli audiobook trasferiti sul lettore,

Controllare il pannello del lettore su **AudibleManager**.

- Se necessario, fare clic su **Refresh Device** (Aggiorna dispositivo).

Come trovare audiobook sul lettore

In **🎵** > **[Audiobook]**, i file degli audiobook sono disposti per titolo o per autore.

[Libri]

- I libri sono ordinati in base al titolo in ordine alfabetico.

[Autori]

- I libri sono ordinati in base all'autore in ordine alfabetico.

Riproduzione di audiobook

- 1 Selezionare un libro.
- 2 Premere **▶▶** per avviare la riproduzione.
 - ↳ Sulla schermata di riproduzione, sono visibili le informazioni sul libro e lo stato della riproduzione.

Per riprendere l'ultimo libro riprodotto

- In **[Audiobook]**, selezionare **[Riprendi [book name]]**.

Nella schermata di riproduzione

- Premere **▶▶** per sospendere e riprendere la riproduzione.
- Per tornare alla schermata precedente, premere **↶**.

Per selezionare la velocità durante la riproduzione

- Sulla schermata di riproduzione, premere **≡** > **[Velocità di riproduzione]**. Selezionare un'opzione.

Per saltare dei titoli o delle sezioni durante la riproduzione

- 1 Sulla schermata di riproduzione, premere **≡** > **[Modalità navigazione]**. Selezionare **[Titoli]** o **[Sezione]**.
- 2 Sulla schermata di riproduzione, premere **⏮** / **⏭**.

Utilizzo di segnalibri

Su un audiobook, è possibile aggiungere fino a 10 segnalibri. Avviare la riproduzione dal tempo di riproduzione contrassegnato.

Per aggiungere un segnalibro,

- 1 Sulla schermata di riproduzione, premere **≡** e selezionare **[Segnalibri]** > **[Aggiungi segnalibro]**.
- 2 Selezionare una posizione.
 - ↳ Il tempo di riproduzione corrente viene aggiunto alla posizione nell'elenco dei segnalibri.

Per avviare la riproduzione da un tempo di riproduzione contrassegnato

- Sulla schermata di riproduzione, premere **≡** e selezionare **[Segnalibri]** > **[Vai a segnalibro]**. Selezionare un'opzione.
 - ↳ La riproduzione viene avviata da un tempo di riproduzione selezionato.

Per eliminare un segnalibro

- Sulla schermata di riproduzione, premere **≡** e selezionare **[Segnalibri]** > **[Cancella segnalibro]**. Selezionare un'opzione.

↳ Il tempo di riproduzione viene
rimosso dall'elenco dei segnalibri.

Eliminazione degli audiobook dal lettore

- Sulla schermata di riproduzione,
premere  > **[Elimina audiobook]**.
 - ↳ L'audiobook corrente viene
cancellato dal lettore.

6 Video

Trasferimento dei video sul lettore

Trasferire i video dalla libreria multimediale del PC sul lettore.

Ricerca di video sul lettore

Ricerca di video per nome

- Selezionare .
↳ I video sono ordinati per nome in ordine alfabetico.

Come trovare i video in base alle cartelle dei file

- Selezionare .
↳ I video sono organizzati per cartelle di file come sul computer.

Riproduzione di video

- 1 Selezionare un video.
- 2 Premere  per avviare la riproduzione.
↳ Il video viene riprodotto nella visualizzazione orizzontale.

Nella schermata di riproduzione

- Premere  per sospendere e riprendere la riproduzione.





Per selezionare un file video nella schermata di riproduzione

- Premere più volte  / .

Per riavvolgere o mandare avanti veloce all'interno del video corrente

- Sulla schermata di riproduzione, tenere premuto  / .

Selezione della luminosità

- 1 Sulla schermata di riproduzione, premere  e selezionare **[Luminosità]**.
- 2 Premere  /  per selezionare un'opzione.
- 3 Premere .

Cancellazione di video dal lettore

- 1 Selezionare o riprodurre un video.
- 2 Sull'elenco dei video o sulla schermata di riproduzione
 - premere  e selezionare **[Elimina video]**.
↳ Il video corrente viene cancellato dal lettore.

7 Immagini

- Selezionare **■**.
↳ Le immagini sono organizzate per cartelle di file come sul computer.

Aggiunta di immagini al lettore

- 1 Collegare il **ARIAZ** al computer.
- 2 Sul computer, in **Disco locale** o **Computer**,
 - selezionare **ARIAZ** e creare le cartelle di file.
- 3 Sul computer, trascinare i file musicali nelle cartelle su **ARIAZ**.
 - In alternativa, trascinare le cartelle dei file dal computer a **ARIAZ**.

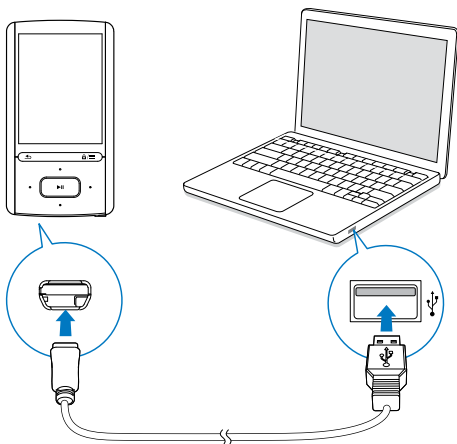

Come trovare immagini sul lettore

Come trovare immagini per nome

- Selezionare **🔍**.
↳ Le immagini sono elencate per nome in ordine alfabetico.

Come trovare immagini in base alle cartelle dei file

Visualizzazione delle immagini

- Selezionare un'immagine. Premere **▶▶** per visualizzare l'immagine a schermo intero.
↳ L'immagine viene visualizzata nella visualizzazione orizzontale.

Nella schermata di riproduzione

- Premere **⏪** / **⏩** per ruotare l'immagine.
- Premere **⏴** / **⏵** per selezionare un'immagine.

Avviare una presentazione

- Quando si visualizzano immagini a schermo intero, premere **▶▶** per avviare una presentazione.
↳ Le immagini vengono riprodotte una alla volta.

Selezione delle opzioni di riproduzione

Sulla schermata di riproduzione, premere **≡** per selezionare le opzioni di riproduzione:

[Luminosità]	Selezionare la luminosità dello schermo.
[Timer retroilluminazione]	Selezionare un valore. Dopo l'intervallo di tempo selezionato, lo schermo si spegne automaticamente.

In **[Impostazioni presentaz.]**, selezionare le opzioni per la presentazione:

[Tempo per diapositiva]	Selezionare l'intervallo di tempo tra due diapositive.
--------------------------------	--

[Ripeti]	Consente la riproduzione ripetuta delle immagini nella cartella corrente.
[Casuale]	Consente la riproduzione in ordine casuale delle immagini nella cartella corrente.

Eliminazione delle immagini dal lettore

- 1 Selezionare o riprodurre un'immagine.
- 2 Sull'elenco delle immagini o sulla schermata di riproduzione
 - premere  e selezionare **[Elimina immagine]**.
 - ↳ L'immagine corrente viene cancellata dal lettore.

8 Radio FM

Nota

- Per sintonizzarsi sulle stazioni radio, collegare gli auricolari forniti. Gli auricolari fungono da antenna. Per una migliore ricezione, muovere il cavo degli auricolari in varie direzioni.





Sintonizzazione su stazioni radio



Sintonizzazione automatica

La prima volta che si accede a , avviare la sintonizzazione automatica per ricercare stazioni come richiesto. Per impostazione predefinita, sono memorizzate fino a 30 stazioni preimpostate.

Nell'elenco delle stazioni preimpostate

- Premere  o  ripetutamente per selezionare una stazione preimpostata. Premere  per avviare la riproduzione.

Per selezionare una stazione preimpostata sulla schermata di riproduzione

- Premere più volte  o .

In alternativa:





- Premere  e selezionare **[Preimpostazioni]**.
↳ Viene visualizzato l'elenco di stazioni preimpostate.

Suggerimento

- Quando ci si reca in un altro luogo (ad esempio una città o un paese nuovi), riavviare la sintonizzazione automatica per una migliore ricezione. Sulla schermata di riproduzione, premere  e selezionare **[Sintonizzaz. automatica]**.

Sintonizzazione manuale

Per ricercare una frequenza o una stazione

- 1 Sulla schermata di riproduzione, premere  e selezionare **[Sintonizz. manuale]**.
- 2 Tenere premuto  oppure .
↳ Ci si sintonizzerà sulla successiva stazione disponibile dalla frequenza corrente.
 - Per una sintonizzazione ottimale, premere  o  ripetutamente.

Ascolto mediante l'altoparlante

È possibile ascoltare la radio mediante l'altoparlante o gli auricolari.

Per riprodurre musica mediante l'altoparlante o gli auricolari

- 1 Sulla schermata di riproduzione, premere  e selezionare **Channel out** (Uscita canale).

- 2 Selezionare [Altop.] o Headphones (Cuffie).

Per attivare o disattivare l'audio durante la riproduzione della radio

- Sulla schermata di riproduzione, premere ►||.

Salvataggio delle stazioni preimpostate

Su **ARIAZ**, è possibile salvare fino a 30 stazioni preimpostate.

- 1 Sintonizzarsi su una stazione radio.
- 2 Sulla schermata di riproduzione, premere ≡ e selezionare [Salva in staz. preimp.].
- 3 Premere 📶 o 📶 per selezionare una posizione nell'elenco delle stazioni preimpostate. Premere ►||.
↳ La stazione corrente viene memorizzata nella posizione.

Per rimuovere la stazione preimpostata corrente

- 1 Sulla schermata di riproduzione, premere ≡ e selezionare [Rimuovi stazione preimp.].
- 2 Selezionare [Sì].
↳ La stazione corrente viene rimossa dall'elenco delle stazioni preimpostate.

9 Regrazioni

Creazione di registrazioni



Con **ARIAZ**, è possibile registrare:

- voce o audio attraverso il microfono integrato o
- programmi radio quando è attiva la radio sul riproduttore.

Registrazione audio/voce

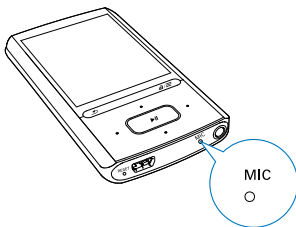



- 1 In , selezionare **[Inizia registrazione vocale]**.
↳ Viene visualizzata la schermata di registrazione.
- 2 Accertarsi che il microfono sia vicino alla sorgente audio da registrare.



- 3 Premere  per passare dalla pausa alla registrazione e viceversa. Premere  per interrompere la riproduzione.
- 4 Selezionare **[Si]** per salvare la registrazione.
↳ Le registrazioni vengono salvate in  > **[Libreria registrazioni]** > **[Registrazioni vocali]**. (Formato nome file: VOICEXXX.MP3, dove XXX è il numero di registrazione generato automaticamente)

Registrazione dalla radio FM







- 1 In , sintonizzarsi su una stazione radio.

- 2 Sulla schermata di riproduzione, premere  e selezionare **[Inizia registrazione radio FM]**.
↳ Viene avviata la registrazione dalla radio FM.
- 3 Premere  per passare dalla pausa alla registrazione e viceversa. Premere  per interrompere la riproduzione.
- 4 Selezionare **[Si]** per salvare la registrazione.
↳ Le registrazioni vengono salvate su  > **[Libreria registrazioni]** > **[Registrazioni da radio FM]**. (formato nome file: FMRECTX.MP3, dove XXXX è il numero della registrazione generato automaticamente).

Nota

- La funzione di registrazione dalla radio FM è disponibile solo su alcune versioni. Fare riferimento al menu su schermo del lettore per conoscere le opzioni disponibili.

Ascolto delle registrazioni

- 1 In  > **[Libreria registrazioni]**, selezionare una registrazione.
- 2 Premere  per avviare la riproduzione.
Per selezionare un file sulla schermata di riproduzione
 - Premere più volte  / .**Per riavvolgere o mandare avanti veloce all'interno del file corrente**
 - Sulla schermata di riproduzione, tenere premuto  / .

Eliminazione delle registrazioni dal lettore

- 1 Selezionare o riprodurre una registrazione.

- 2 Nell'elenco delle registrazioni o sulla schermata di riproduzione
 - Premere  e selezionare **[Elimina]**.
 - ↳ La registrazione corrente viene eliminata dal lettore.

Per eliminare tutte le registrazioni sul lettore

- In  > **[Libreria registrazioni]**, selezionare una libreria di registrazioni. Selezionare **[Elimina tutto]**.

Caricamento di registrazioni sul computer

- 1 Collegare il **ARIAZ** al computer.
- 2 Sul computer; in **Disco locale** o **Computer**,
 - selezionare **ARIAZ**;
 - in **ARIAZ**, selezionare le registrazioni in **Registrazioni > FM** o **FM**.
- 3 Trascinare i file delle registrazioni su un percorso del PC.

10 Lettore testi

È possibile leggere file di testo (file .txt) sul lettore.

Aggiunta di file di testo al lettore

- 1 Collegare il **ARIAZ** al computer.
- 2 Sul computer, in **Disco locale** o **Computer**,
 - selezionare **ARIAZ** e creare le cartelle di file.
- 3 Sul computer, trascinare i file nelle cartelle su **ARIAZ**.
 - In alternativa, trascinare le cartelle dei file dal computer a **ARIAZ**.

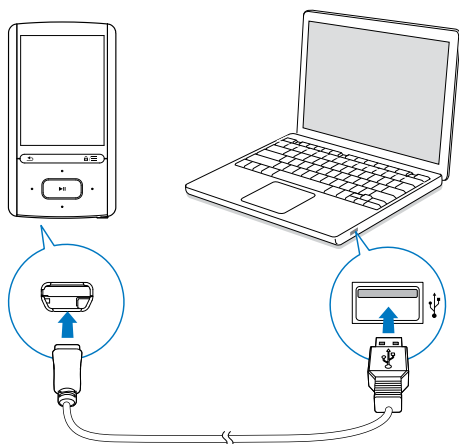

Ricerca di file di testo sul lettore

Ricerca di file di testo nell'elenco dei file

- Dalla schermata principale, selezionare **■**.
 - ↳ Viene visualizzate un elenco di file di testo.

- ↳ I file di testo sono ordinati per cartella in ordine alfabetico.

Ricerca di file di testo per cartella

- In **■**, selezionare cartelle di file e file organizzati sul computer.

Letture di file di testo

- 1 Selezionare un file di testo.
- 2 Premere **▶||** per avviare la riproduzione.
- 3 Sulla schermata di riproduzione
 - Premere **◀▶** o **▶▶** per voltare delle pagine;
 - Premere **◀◀** o **▶▶** per scorrere su o giù.

Per aumentare o diminuire le dimensioni del carattere

- Sulla schermata di riproduzione, premere **≡** per selezionare un'opzione.

Eliminazione delle registrazioni dal lettore

- 1 Selezionare o riprodurre un file di testo.
- 2 Nell'elenco dei file di testo o sulla schermata di riproduzione
 - Premere **≡** e selezionare **[Elimina]**.
 - ↳ Il file di testo corrente viene eliminato dal lettore.

11 Vista cartelle

Andare in ■ per visualizzare e riprodurre i file multimediali dalla libreria multimediale sul lettore.

Musica: per i file musicali sincronizzati sul lettore attraverso **Philips Songbird**;

Video: per i video sincronizzati sul lettore attraverso **Philips Songbird**;

Playlist: per le playlist sincronizzate sul lettore e le playlist-on-the-go create sul lettore;

SERVICE (SERVIZI): per gli audiobook sincronizzati sul lettore attraverso

AudibleManager.

Registrazioni: per le registrazioni vocali o *FM effettuate sul lettore.

Per trovare i file trasferiti in Esplora risorse

- Individuare i file così come sono stati organizzati in Esplora risorse sul computer.





Nota

- *La funzione di registrazione dalla radio FM è disponibile solo su alcune versioni. Fare riferimento al menu su schermo del lettore per conoscere le opzioni disponibili.

12 Impostazioni

In *****, selezionare le opzioni per il lettore.

1 Premere  /  per selezionare un'opzione.

2 Premere  per confermare.

Modalità di riproduzione

In **[Modalità riproduzione]**, selezionare le modalità per la riproduzione della musica:

[Riproduci musica da...]

consente di passare a una raccolta dello stesso brano.

[Ripeti]

[Ripeti 1] consente di ripetere il brano corrente.

[Ripeti tutti] consente di ripetere tutte le canzoni nella cartella corrente.

[Casuale]

[On] consente di riprodurre tutte le canzoni nella cartella corrente in ordine casuale.

Se **[Ripeti tutti]** e **[Casuale]** risultano attivi,

- Tutte le canzoni nella cartella corrente saranno ripetute in ordine casuale.

Impostazioni audio

[FullSound] Ripristina i dettagli sonori perduti nella musica compressa (ad esempio, MP3, WMA).

[Equalizzatore] Definisce le impostazioni del suono come desiderato.

 Nota

- L'equalizzatore viene disattivato quando si seleziona **FullSound**.

SafeSound

Attivazione di SafeSound

- In **[SafeSound]**, selezionare **[On]**.



Volume sicuro automatico

Se si seleziona un livello del volume più alto di quello sicuro, è possibile che il livello del volume di **[Volume sicuro automatico]** venga progressivamente regolato sul livello sicuro.

- In **[Impostazioni SafeSound]**, selezionare **[Volume sicuro automatico]** > **[On]**.

Limite volume

Per impostare un limite del volume, selezionare **[Impostazioni SafeSound]** > **[Limite volume]**.

- Premere  /  per impostare il limite del volume. Premere  per confermare.

Timer di spegnimento

Accendere il timer di spegnimento. **ARIAZ** si spegnerà automaticamente dopo un determinato intervallo di tempo.

- In **[Timer di spegnimento]** > **[Imposta timer di spegnimento...]**, selezionare un'opzione. Premere .
 - ↳ Dopo l'intervallo di tempo selezionato, il dispositivo si spegne automaticamente.

Dopo aver attivato il timer di spegnimento,

- Selezionare ***** > **[Timer di spegnimento]**;
- In alternativa, nella schermata di riproduzione musicale, premere  > **[Timer di spegnimento]**.
 - ↳ È possibile vedere il tempo rimanente prima che il lettore sia spento.

Impostazioni del display

[Luminosità]	Consente di regolare la luminosità dello schermo.
[Tema]	Consente di selezionare il tema per il display.

Timer retroilluminazione

Lo schermo entra in modalità di inattività se sul lettore non viene utilizzata alcuna funzione. In modalità di inattività, al termine dell'intervallo di tempo selezionato, lo schermo si spegne automaticamente. Per risparmiare la carica della batteria, selezionare un valore basso per la durata di tempo.

Per impostare l'intervallo di tempo

- 1 Dalla schermata principale, selezionare *** > [Impostazioni display] > [Timer retroilluminazione]**.
- 2 Selezionare un intervallo di tempo.
↳ In modalità di inattività, al termine dell'intervallo di tempo selezionato, lo schermo si spegne automaticamente.

Suggerimento

- Per risparmiare energia, selezionare un valore basso.

Per uscire dalla modalità di risparmio energetico

- Premere qualsiasi tasto.

Salvaschermo

Se è stato selezionato un salvaschermo, questo viene visualizzato se lo schermo resta inattivo per l'intervallo di tempo predefinito.

Per selezionare un salvaschermo

- 1 Dalla schermata principale, selezionare *** > [Impostazioni display] > [Salvaschermo]**.
- 2 In **[Salvaschermo]**, premere **[OK]** / **[OK]** e **[▶▶]** selezionare un'opzione:

[Nessuno]	mostra la schermata vuota.
[Orologio digitale]	mostra l'ora in formato digitale.
[Copertine album]	mostra la copertina del CD del brano corrente o l'ultimo brano riprodotto, se disponibile.
[Schermo spento]	spegne lo schermo.
[Modalità demo]	mostra le funzioni principali del lettore.

Per uscire dal salvaschermo

- Premere qualsiasi tasto.

Impostazioni per le presentazioni

[Tempo per diapositiva]	consente di selezionare il tempo di riproduzione per ogni diapositiva.
[Ripeti]	se attivato, consente di riprodurre tutte le diapositive ripetutamente.
[Casuale]	se attivato, consente di riprodurre tutte le diapositive in ordine casuale.

Lingua

È possibile modificare la scelta della lingua in **[Lingua]**.

Preferenze connessione PC

In **[Preferenze connessione PC]**, selezionare in che modo il lettore è collegato a un computer: Il lettore consente di accedere da un computer attraverso la classe USB di archiviazione di massa o il protocollo MTP (Media Transfer Protocol).

[MSC] *consente al lettore anche di funzionare come unità **Philips Songbird**. Fare clic sull'unità **Philips Songbird** per avviare il programma di installazione sul computer.

[MTP] durante la sincronizzazione sul lettore, consente alla musica protetta da copyright di essere convertita nei formati riproducibili attraverso **Philips Songbird**.

Suggerimento

- *Verificare di aver selezionato [Abilita] in  > CD-ROM.

Informazioni

In [Informazioni], è possibile visualizzare le seguenti informazioni sul dispositivo:

[Informazioni lettore]

[Modello:] nome completo del prodotto
Controllare il nome completo del prodotto quando si aggiorna il firmware dal sito Web di assistenza.

[Versione firmware:] versione firmware corrente
Controllare la versione firmware quando si aggiorna il firmware dal sito Web di assistenza.

[Sito di assistenza:] il sito Web che fornisce assistenza per il lettore

[Spazio su disco]

[Spazio libero:] spazio disponibile

[Spazio totale:] dimensioni della memoria

[Canzoni] spazio occupato da un brano

[Immagini] spazio occupato da un'immagine

[Video] spazio occupato da un video

[Tipo di file supportato]

[Musica] tipi di file musicali supportati

[Immagini] tipi di immagine supportati

[Video] tipi di video supportati

Formatta dispositivo

Formattare il lettore. Tutti i dati salvati sul dispositivo verranno rimossi.

- Selezionare [Formatta dispositivo] e quindi [Sì] come richiesto.

Impost. predefinite

In [Impostazioni predefinite], è possibile ripristinare il lettore alle impostazioni di fabbrica. I file trasferiti sul lettore non vengono eliminati.

Programma di installazione su CD

Se è stata selezionato [MSC] in  > [Preferenze connessione PC], vengono visualizzate le opzioni [Installaz. CD].

In [Installaz. CD], selezionare [Abilita] affinché il lettore possa funzionare come unità **Philips Songbird**. Fare doppio clic sull'unità per avviare il programma di installazione sul computer.

Suggerimento

- Dopo aver ripristinato il lettore, la partizione del CD-ROM e il software per l'installazione di Philips Songbird vengono rimossi dal lettore (vedere 'Ripristino del lettore tramite Philips Songbird' a pagina 40). In questo modo, è disponibile più spazio sul lettore.

13 Sincronizzazione della musica sul PC tramite Philips Songbird

Con **Philips Songbird**, è possibile effettuare le seguenti operazioni:

- gestire la propria collezione musicale su un PC;
- sincronizzare **ARIAZ** con la libreria multimediale del proprio PC;
- Registrare **ARIAZ** su www.philips.com/welcome;
- Aggiornare il firmware di **ARIAZ** (vedere 'Aggiornamento firmware tramite Philips Songbird' a pagina 39);
- Riparare **ARIAZ** (vedere 'Ripristino del lettore tramite Philips Songbird' a pagina 40).

Installazione di Philips Songbird

Prima installazione di Philips Songbird

Quando si collega **ARIAZ** al PC la prima volta, viene visualizzata una finestra pop-up:

- 1 Selezionare il paese di residenza e la lingua.
- 2 Seguire le istruzioni visualizzate per completare l'installazione.

Nota

- Per completare l'installazione è necessario acconsentire ai termini di licenza.

Se la finestra a comparsa non viene visualizzata automaticamente:

- 1 Accertarsi di aver selezionato sul lettore le opzioni seguenti:

- In  > [Installaz. CD], selezionare [Abilita];

- 2 Sul PC selezionare **Risorse del computer** (Windows XP / Windows 2000) / **Computer** (Windows Vista / Windows 7).
↳ Viene visualizzato **Philips Songbird**.

- 3 Per avviare l'installazione, fare doppio clic sull'unità **Philips Songbird**.

Nota

- Per completare l'installazione è necessario acconsentire ai termini di licenza.

Raccolta dei file multimediali dal computer

Impostazione della cartella di controllo

Creazione di una cartella centrale

L'utente potrebbe desiderare che tutti i file musicali vengano aggiunti automaticamente alla libreria una volta copiati in una cartella. Si consiglia quindi di creare una cartella centrale. In **Philips Songbird**, impostare la cartella centrale come cartella di controllo. Ogni volta che si avvia **Philips Songbird**, i brani vengono aggiunti a/rimosi da **Philips Songbird** poiché si trovano nella cartella centrale.

Sul PC, creare una cartella centrale per salvare tutti i file musicali, per esempio, D:\File multimediali Songbird.

Primo lancio

La prima volta che si lancia **Philips Songbird** su un PC, effettuare le seguenti operazioni quando richiesto per importare i file multimediali esistenti in **Philips Songbird**:

- Selezionare la cartella multimediale di iTunes per importare una libreria iTunes esistente;

- Selezionare la cartella centrale per eseguire la scansione ed importare i file musicali esistenti.
- ↳ La cartella centrale è impostata come cartella di controllo di Philips Songbird.

Impostazione della cartella multimediale di iTunes

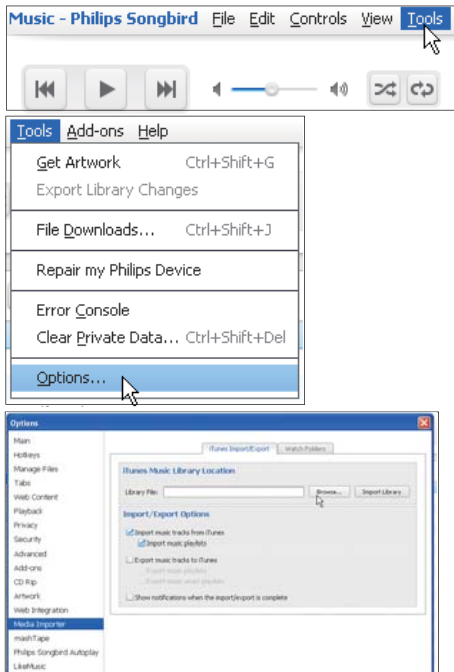

- 1 In **Philips Songbird**, selezionare **Tools** (Strumenti) > **Options...** (Opzioni...)
- 2 Selezionare **Media Importer** (Sistema di importazione dei file multimediali), quindi la scheda **iTunes Importer** (Sistema di importazione dei file di iTunes).
- 3 Verificare la posizione e le opzioni della propria libreria.
- 4 Fare clic sul pulsante **Import Library** (Importa libreria) accanto alla posizione della libreria.
↳ Il software importa la libreria iTunes in **Philips Songbird**.

Impostazione della cartella di controllo

In **Philips Songbird**, impostare la cartella di controllo nel seguente modo:

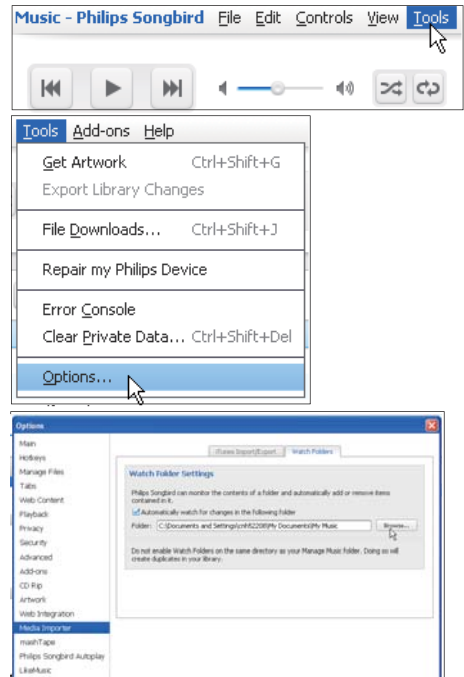

- 1 Selezionare **Tools** (Strumenti) > **Options** (Opzioni).
- 2 In **Options** (Opzioni), selezionare **Media Importer** (Sistema di importazione dei file multimediali). Quindi, selezionare la scheda **Watch Folders** (Cartelle di controllo).
- 3 In **Watch Folders** (Cartelle di controllo), spuntare la casella di controllo come illustrato.
- 4 Fare clic su **Browse** (Sfoglia) e selezionare la cartella centrale (ad es. D:\File multimediali Songbird) come cartella di controllo.
↳ In **Philips Songbird**, i file multimediali vengono aggiunti o rimossi poiché si trovano nella cartella centrale della musica.

Importazione dei file multimediali

Importazione di file multimediali dalle altre cartelle

In **Philips Songbird**,

- selezionare **File > Import Media** (Importa file multimediali) per selezionare le cartelle sul PC.
↳ I file multimediali vengono aggiunti in **Library** (Libreria).
- Oppure, selezionare **File > Import a playlist** (Importa una playlist) per selezionare le playlist sul PC.
↳ I file multimediali vengono aggiunti in **Playlists** (Sequenze).

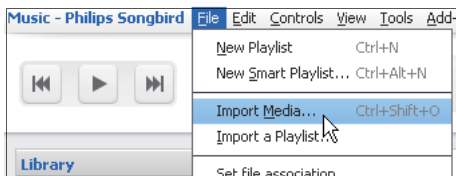

- In alternativa, nel campo di ricerca, fare clic sulla freccia verso il basso per selezionare un servizio online.

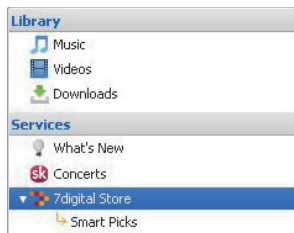

- ↳ Si accede nella pagina Web della fonte online.

2 Cercare il file multimediale.

- Se necessario, inserire una parola chiave nel campo di ricerca.

Acquisizione di contenuti da sorgenti online

È possibile accedere e acquistare il contenuto da sorgenti online. I servizi online disponibili si trovano in **Services** (Servizi) nel pannello del settore sorgente.

Nota

- Prima di scaricare o acquistare contenuti dai servizi online, abbonarsi al servizio online ed accedere al proprio account.
- Alcuni servizi sono disponibili solo per alcuni paesi.

Creazione di sequenze in Philips Songbird

Con una sequenza, è possibile gestire e sincronizzare brani secondo necessità.

Creazione di una sequenza brani

Selezionare i brani che si desidera riprodurre. Aggiungere i brani a una sequenza.

Ricerca online

- 1 Selezionare un servizio online:
 - Selezionare un'opzione in **Services** (Servizi);

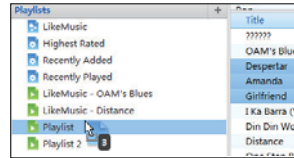
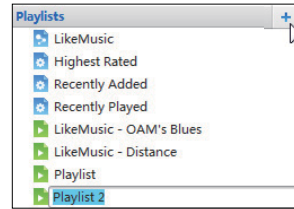
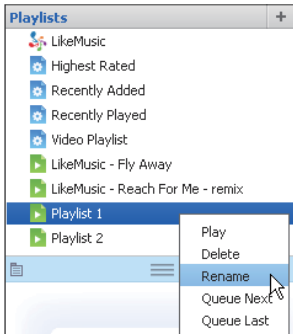
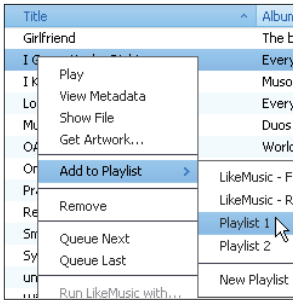

- 1 In **Sequenze**, fare clic su + per creare una sequenza.
↳ Viene creata una nuova sequenza.
- 2 Nominare la nuova playlist come si preferisce.
- 3 Trascinare e rilasciare i file multimediali nella playlist.

- 1 In **Libreria** > **Musica**, selezionare i brani.
 - Per selezionare più brani, tenere premuto il tasto **Ctrl** mentre si fa clic sui brani.
- 2 Per aggiungere i brani a una sequenza:
 - Fare clic con il pulsante destro del mouse sui brani, quindi selezionare **Aggiungi a sequenza**.
 - Scegliere una sequenza;
 - ↳ I brani vengono aggiunti alla sequenza.
 - Per creare una sequenza, selezionare **New Playlist** (Nuova sequenza).
 - ↳ Viene creata una nuova sequenza per i brani.
 - ↳ In **Sequenze**, dare un nome alle sequenze.

In alternativa:
Creare una sequenza. Aggiungere i brani selezionati alla sequenza

Suggerimento

- Per trascinare e rilasciare più file contemporaneamente, tenere premuto il tasto **Ctrl** quando si fa clic sulle selezioni.

Creazione di sequenze LikeMusic

Con l'analisi **LikeMusic**, è possibile creare una sequenza da un brano d'origine. **LikeMusic** analizza i brani della libreria e, in base alle caratteristiche musicali, crea dei legami. Questi legami consentono a **LikeMusic** di creare sequenze di brani che si accordano perfettamente dal punto di vista musicale. Quando si importano brani nella libreria musicale di **Philips Songbird**, viene avviata l'analisi **LikeMusic**. Quando viene completata l'analisi del brano, l'icona **LikeMusic** si illumina; se non è possibile completare l'analisi del brano, l'icona rimane grigia.



Scelta di un brano d'origine

Accertarsi che il brano d'origine abbia completato l'analisi **LikeMusic**.

- In **Libreria** > **Musica**, fare doppio clic sull'icona blu **LikeMusic** del brano;

In alternativa:

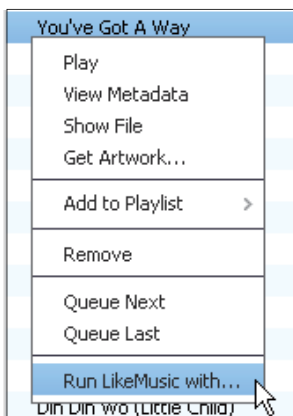

- In **Libreria** > **Musica**, fare clic con il tasto destro su un brano e selezionare **Run LikeMusic with** (Esegui LikeMusic con).
↳ Viene visualizzata una sequenza **LikeMusic** nella pagina **LikeMusic**.

Impostazione di un numero massimo di brani

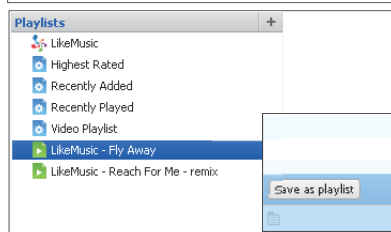
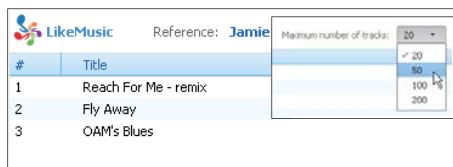

- Selezionare un numero nell'elenco a discesa.

Salvataggio della playlist LikeMusic

- Fare clic su **Save as playlist** (Salva come sequenza) nella pagina **LikeMusic**.
↳ La sequenza **LikeMusic** viene salvata in **Sequenze**.

Salvataggio di una coda di riproduzione come sequenza

Creazione di una coda di riproduzione

- Trascinare i brani o le sequenze nel pannello **Play Queue** (Coda di Riproduzione).

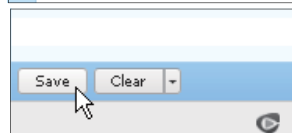

Salvataggio di una coda di riproduzione come sequenza

- 1 Fare clic su **Salva**.

- ↳ La coda di riproduzione viene salvata come sequenza sotto **Sequenze**.

2 In Sequenze, dare un nome alle sequenze. Aggiunta di brani all'inizio o alla fine della coda di riproduzione

- Per aggiungere brani all'inizio della coda di riproduzione, fare clic con il tasto destro del mouse sulle opzioni e selezionare **Queue Next** (Coda successiva);
- Per aggiungere brani alla fine della coda di riproduzione, fare clic con il tasto destro del mouse sulle opzioni e selezionare **Queue Last** (Coda finale);

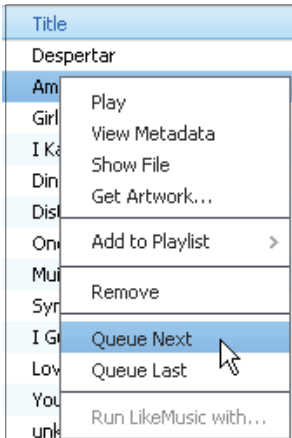

Gestione di file multimediali in Philips Songbird

Modifica dei metadati

Modificando le informazioni dei file (metadati o tag ID3), è possibile elencare automaticamente i file multimediali per titolo, artista, album e altre informazioni.

Dopo aver sincronizzato i file multimediali sul lettore, è possibile sfogliare la libreria multimediale per metadati.

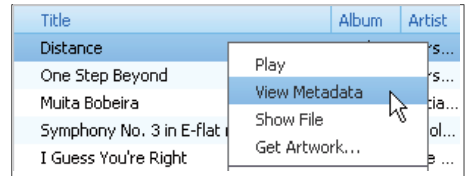

- 1 In **Library** (Libreria) > **Music** (Musica) o **Video** selezionare un file multimediale.
- 2 Fare clic con il tasto destro sul file per selezionare **View Metadata** (Visualizza metadati).

- ↳ Una tabella di metadati viene visualizzata per modificare le informazioni.

Ottenere le copertine degli album

Le copertine sono talvolta disponibili per i download di musica. Con **Philips Songbird**, è possibile inserire le copertine per i brani.

Dopo aver sincronizzato i brani di alcuni lettori, è possibile sfogliare la libreria multimediale in base alle copertine.

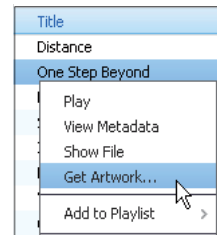

- Su **Philips Songbird**, selezionare **Tools** (Strumenti) > **Get artwork** (Ottieni copertine).

- ↳ Verranno cercate le copertine per tutti i titoli nella libreria.

- Fare clic con il tasto destro sui titoli selezionati e selezionare **Get artwork** (Ottieni copertine).
↳ Verranno cercate le copertine per tutti i titoli selezionati.

Rimozione di file multimediali dalla libreria

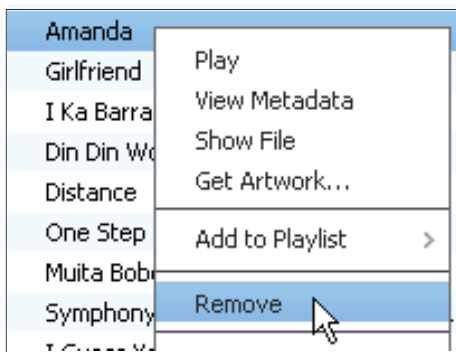

- 1 Fare clic con il tasto destro su un file multimediale. Selezionare **Remove** (Rimuovi).
- 2 Confermare come richiesto.
↳ Il file selezionato viene rimosso dalla libreria e da tutte le playlist (per impostazione predefinita il file viene solo "rimosso", non "cancellato"; il file rimane quindi nella posizione originale sul computer o sulla rete).



Suggerimento

- Per selezionare più file, tenere premuto il tasto **Ctrl** quando si fa clic sulle selezioni.
- Per selezionare più file consecutivi, tenere premuto il tasto **Maiusc** quando si fa clic sulle prime e sulle ultime selezioni.

Sincronizzazione del lettore con Philips Songbird

- 1 Dal computer, avviare **Philips Songbird**.
- 2 Collegare il lettore a un computer usando un cavo USB.
↳ Su **Philips Songbird**, il lettore viene visualizzato quando riconosciuto dal computer.

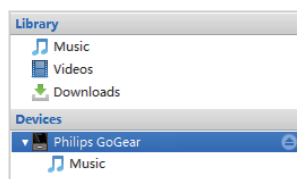
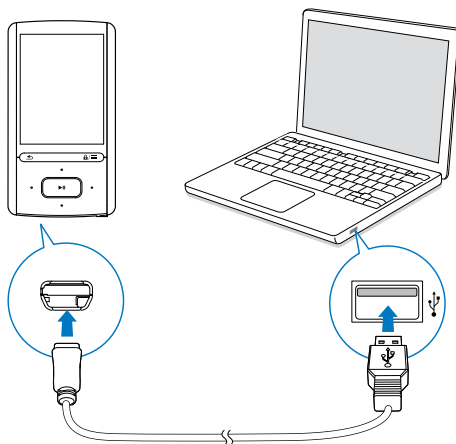

Selezione della sincronizzazione automatica o manuale

La prima volta che si collega il lettore a **Philips Songbird**, selezionare la sincronizzazione automatica come richiesto. Il lettore si sincronizza con **Philips Songbird** automaticamente.

Se non è stata selezionata la sincronizzazione automatica, passare alla sincronizzazione manuale.

Per selezionare la sincronizzazione automatica o manuale

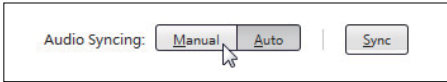
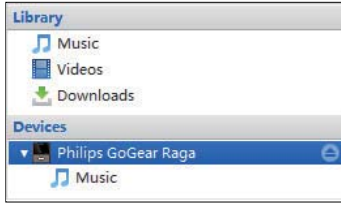

- 1 Selezionare il lettore in **Devices** (Dispositivi).
- 2 Selezionare **Manuale** o **Auto**.
- 3 Per confermare l'opzione, fare clic su **Apply** (Applica).

Sincronizzazione automatica

- Se è stata selezionata la sincronizzazione automatica, si avvierà automaticamente quando si collega il lettore a un computer;
- In caso contrario, selezionare il lettore in **Devices** (Dispositivi) e fare clic su **Sinc**.

Per selezionare le impostazioni di sincronizzazione automatica:

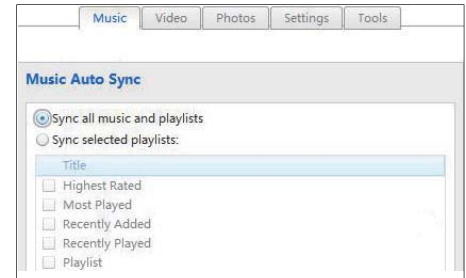
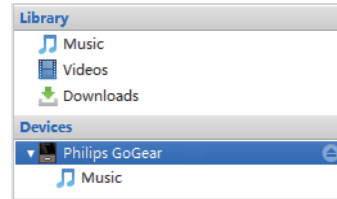

- 1 Selezionare il lettore in **Devices** (Dispositivi).
- 2 Sulla finestra pop-up, fare clic sulla scheda **Music** (Musica) o **Video**.
- 3 Fare clic per selezionare un'opzione.

Sincronizzazione manuale

Per trasferire manualmente le sequenze selezionate

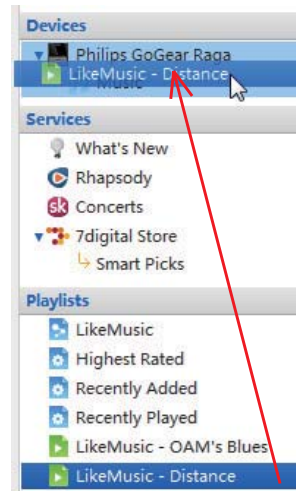

1 Selezionare le sequenze.

2 Trascinare le sequenze in **ARIAZ**.

Per trasferire manualmente i file multimediali selezionati

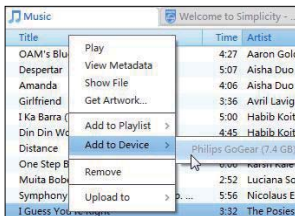

1 Sul pannello dei contenuti, fare clic con il tasto destro del mouse su un file multimediale selezionato.

2 Selezionare **Add to Device** (Aggiungi a dispositivo) > **ARIAZ**.

↳ I file selezionati vengono trasferiti su **ARIAZ**.

Suggerimento

- Per selezionare più file contemporaneamente, tenere premuto il tasto **Ctrl** quando si fa clic sulle selezioni.

14 Aggiornamento firmware tramite Philips Songbird

ARIAZ è controllato da un programma interno chiamato firmware. Dall'acquisto del **ARIAZ**, potrebbero essere state rese disponibili versioni più recenti.

Attraverso **Philips Songbird**, è possibile controllare la disponibilità di aggiornamenti firmware e quindi installarli in **ARIAZ** tramite Internet.

Suggerimento

- I file musicali non sono interessati dagli aggiornamenti firmware.

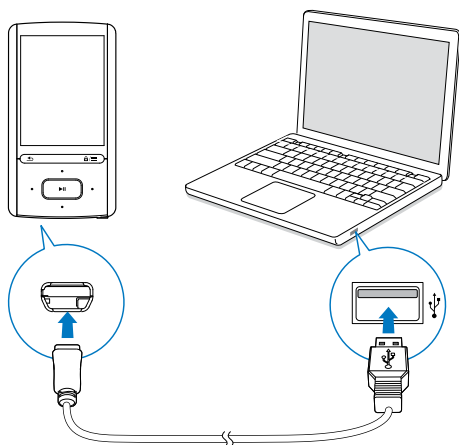

- 1 Verificare che il computer sia connesso a Internet.
- 2 Collegare **ARIAZ** al computer usando un cavo USB, come illustrato.
- 3 Dal computer, avviare **Philips Songbird**.

- Se necessario, fare clic su **Start** > **Programmi** > **Philips** > **Philips Songbird**.

- 4 Fare clic su **ARIAZ** nel pannello del lettore. Successivamente, selezionare **Tools** (Strumenti) > **Check for updated firmware** (Verifica se è disponibile un firmware aggiornato) nella finestra pop-up.
↳ **Philips Songbird** controlla gli aggiornamenti e installa il nuovo firmware da Internet (se disponibile).

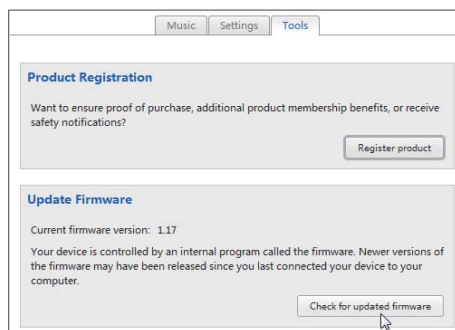
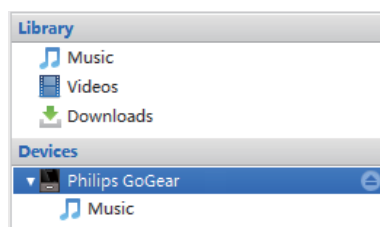

- 5 Seguire le istruzioni a video.
↳ Il download e l'installazione dell'aggiornamento firmware vengono avviati automaticamente.
↳ Dopo l'aggiornamento firmware, **ARIAZ** si riavvia ed è pronto all'uso.

Nota

- Attendere che l'aggiornamento sia terminato, quindi scollegare **ARIAZ** dal computer.

15 Ripristino del lettore tramite Philips Songbird

Suggerimento

- Dopo aver ripristinato il lettore, la partizione del CD-ROM e il software per l'installazione **Philips Songbird** vengono rimossi dal lettore. In questo modo, è disponibile più spazio sul lettore.

Se **ARIAZ** non funziona correttamente o il display si blocca, è possibile ripristinarlo senza perdere dati:

Come si ripristina ARIAZ?

- Inserire la punta di una penna o di un altro oggetto appuntito nel foro di reset posto sulla parte inferiore dell'unità **ARIAZ**.
Tenere premuto fino a quando il lettore non si spegne.

Se in questo modo non si riesce a ripristinare il lettore, provare attraverso **Philips Songbird**:

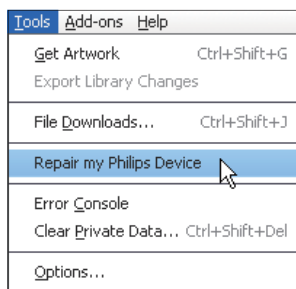

- 1 Dal computer, avviare **Philips Songbird**.
- 2 In **Philips Songbird**,
 - selezionare **Tools** (Strumenti) > **Repair my Philips Device** (Ripara il mio dispositivo Philips);
 - selezionare **ARIAZ** nell'elenco a comparsa.
- 3 Collegare il lettore al computer.
 - **Seguire le istruzioni a video su come collegare il lettore al computer.**
- 4 Attenersi alle istruzioni visualizzate per completare il ripristino.

16 Dati tecnici

Assorbimento

- Alimentazione: batteria interna ricaricabile da 520 mAh ai polimeri di ioni di litio
- Tempo di riproduzione!
Musica: fino a 25 ore (**SafeSound** attivato); fino a 13 ore (**FullSound** attivato, **SafeSound** attivato); fino a 12 ore (**FullSound** attivato); fino a 25 ore (**FullSound** disattivato)
Video (WMV): fino a 5 ore
Radio FM: fino a 15 ore

Software per PC

- Philips Songbird: per aggiornare il firmware e trasferire i file multimediali

Connettività

- Auricolari con jack da 3,5 mm
- USB 2.0 ad alta velocità

Suono

- Separazione canali: 45 dB
- Risposta in frequenza: 80-18.000 Hz
- Potenza in uscita: 2 x 2,4 mW
- Rapporto segnale/rumore: > 84 dB

Riproduzione audio

Formati supportati:

- MP3
Velocità di trasmissione: 8-320 kbps e VBR
Velocità di campionamento: 8, 11,025, 16, 22,050, 32, 44,1, 48 kHz
- WMA (senza protezione)
Velocità di trasmissione: 5-320 kbps
Velocità di campionamento: 8, 11,025, 16, 22,050, 32, 44,1, 48 kHz

Riproduzione video

Formati supportati:

- MJPEG (in .mp4), WMV

Visualizzazione immagini

Formati supportati:

- JPEG, BMP

Supporti di archiviazione

Capacità di memoria integrata²:

- Flash NAND SA4ARA04 da 4 GB

- Flash NAND SA4ARA08 da 8 GB
- Flash NAND SA4ARA16 da 16 GB
- Flash NAND SA4ARA32 da 32 GB

Trasferimento multimediale³

- Songbird (sincronizzazione)
- Esplora risorse (drag and drop)

Display

- LCD a colori da 320 x 240 pixel



Nota

- Le specifiche sono soggette a modifica senza preavviso.
- ¹ Le batterie ricaricabili possono essere ricaricate per un numero limitato di volte. La durata e i cicli di ricarica della batteria variano in base all'uso e alle impostazioni.
- ² 1 GB = 1 miliardo di byte; la capacità di archiviazione disponibile è inferiore. La capacità di memoria totale potrebbe non essere disponibile in quanto parte della memoria è destinata al lettore. La capacità di memorizzazione si basa su una durata di 4 minuti per brano e codifica MP3 a 128 kbps.
- ³ La velocità di trasferimento dipende dal sistema operativo e dalla configurazione software.

Requisiti di sistema

- Windows® XP (SP3 o superiore) / Vista / 7
- Processore Pentium III 800 MHz o superiore
- 512 MB di RAM
- 500 MB di spazio libero sull'hard disk
- Connessione a Internet
- Microsoft® Internet Explorer 6.0 o versioni successive
- Unità CD-ROM
- Porta USB

