

DC-733i

Manuale di utente



 **AGFAPHOTO**

La ringraziamo di avere scelto una fotocamera digitale DC-733i. La preghiamo di leggere con attenzione questo manuale, in modo da utilizzare il prodotto in modo corretto. Dopo la lettura, conservi il manuale in un luogo sicuro per poterlo consultare anche in seguito in caso di necessità.

Limitazione della responsabilità

Ad eccezione dei casi previsti dalla legge sulla responsabilità del prodotto, non ci assumiamo alcuna responsabilità per eventuali danni a carico dell'utilizzatore o di terzi derivanti da un uso non corretto del prodotto o dei suoi accessori, oppure dal suo mancato funzionamento o dalla sua utilizzazione. Ci riserviamo il diritto di apportare modifiche senza preavviso al prodotto ed ai suoi accessori.

Attenzione! Non tentare per nessun motivo di aprire la fotocamera o di smontarla nei suoi singoli componenti. Questo comporterebbe la perdita di qualsiasi garanzia.

Uso delle batterie

Per garantire prestazioni ottimali e prolungare la durata delle batterie, si consiglia di utilizzare batterie al litio AA oppure batterie ricaricabili NiMH.

Prolungamento della durata della batteria

Le seguenti funzioni consumano molta energia e devono quindi essere utilizzate il meno possibile se si desidera prolungare la durata della batteria:

- Eccessivo uso del flash
- Rielaborazione delle immagini sul display della fotocamera

La durata della batteria viene compromessa anche dallo sporco che si deposita sui contatti. Prima di inserire la batteria pulire quindi i contatti con un panno pulito e asciutto.

Le prestazioni della batteria diminuiscono alle temperature inferiori ai 5 °C. Quando si utilizza la fotocamera alle basse temperature, è consigliabile quindi portare con sé delle batterie di ricambio ed avere cura di non esporle troppo al freddo. Importante: se una batteria esposta al freddo sembra scarica, non smaltirla subito, perché è possibile che riprenda a funzionare una volta riportata a temperatura ambiente.

Informazioni di sicurezza

- Prima di utilizzare la fotocamera, leggere e acquisire familiarità con le norme di sicurezza di seguito descritte. Verificare sempre che la fotocamera sia utilizzata in modo corretto.
- Evitare di dirigere la fotocamera direttamente verso la luce solare o altre sorgenti luminose con conseguente rischio di danni alla vista.
- Evitare di aprire o modificare in alcun modo la fotocamera. Evitare il contatto con i componenti interni ad alta tensione che potrebbero essere causa di scossa elettrica. Affidare l'esecuzione di eventuali interventi di manutenzione e riparazione solamente al personale autorizzato dei centri assistenza.
- Non far scattare il flash troppo vicino agli occhi di animali o persone, in particolare qualora si tratti di bambini. Rischio di lesioni agli occhi. In particolare, utilizzare il flash ad una distanza minima di un metro dai neonati.
- Evitare il contatto della fotocamera con acqua o altri liquidi. Evitare di utilizzare la fotocamera con le mani bagnate. Non utilizzare mai la fotocamera sotto la pioggia o in caso di neve. L'umidità può implicare il rischio di incendi e scosse elettriche.
- Al fine di evitare il rischio di incidenti o danni alla fotocamera, tenere la fotocamera e i relativi accessori lontani dalla portata di bambini e animali.
- In caso di emissione di fumo o di odori anomali dalla fotocamera, disattivare immediatamente l'alimentazione e scollegare l'adattatore CA dalla presa di corrente. Portare la fotocamera presso il centro assistenza autorizzato più vicino, affinché provveda alla riparazione. Non tentare di effettuare le riparazioni personalmente.
- Utilizzare solamente gli accessori di rete raccomandati. L'utilizzo di sorgenti d'alimentazione non espressamente raccomandate per il presente apparecchio potrebbe implicare il rischio di surriscaldamenti, deformazione dell'apparecchiatura, incendi, scosse elettriche o altri danni di vario genere.

Norme e conformità FCC

Il presente apparecchio è conforme alla Sezione 15 delle Normative FCC. L'utilizzo è soggetto alle seguenti due condizioni: 1.) il presente apparecchio non deve essere causa d'interferenze dannose e 2.) l'apparecchio deve accettare qualsiasi interferenza in ingresso, ivi incluse eventuali interferenze che potrebbero implicare un funzionamento non corretto.

Il presente apparecchio è stato testato e riscontrato conforme ai limiti inerenti alle periferiche di classe B, in conformità alla Sezione 15 delle Normative FCC. Tali limiti sono stati pensati per garantire una ragionevole protezione contro eventuali interferenze dannose nell'ambito di edifici residenziali. Il presente apparecchio genera, utilizza e può emettere radio frequenze e, qualora non sia installato o utilizzato in conformità alle presenti istruzioni, può essere causa di interferenze dannose alle comunicazioni radio. Non vi è tuttavia garanzia che tali interferenze non si verifichino nell'ambito di determinati insediamenti. Qualora l'apparecchiatura causi interferenze a livello di ricezione radio o televisiva, verificabile tramite spegnimento e riaccensione dell'apparecchio stesso, si raccomanda all'utente di provare a risolvere il problema, adottando una o più delle seguenti misure correttive.

- Orientare o posizionare in modo diverso l'antenna di ricezione.
- Aumentare la distanza intercorrente tra l'apparecchiatura e il ricevitore.
- Collegare l'apparecchiatura a una presa su un circuito diverso da quello cui è collegato ricevitore.
- Contattare al riguardo il rivenditore o un tecnico radio/TV qualificato.

Qualsiasi variazione o modifica apportata, non espressamente approvata dalla Parte responsabile della conformità, potrebbe invalidare l'autorità dell'utente ad utilizzare l'apparecchio. Qualora l'apparecchio sia stato fornito dotato di cavi d'interfaccia cablati o qualora, per l'installazione dell'apparecchio, si adottino componenti o accessori specifici addizionali, di fornitura esterna, se ne raccomanda un utilizzo in conformità alle normative FCC.

INDICE

<u>ISTRUZIONI PRELIMINARI</u>	1	IMPOSTAZIONE DI RISOLUZIONE E QUALITÀ	21
USO DEL MENU	1	UTILIZZO DELLO ZOOM	22
PORTATA DELLA CONSEGNA	2	USO DEL FLASH	23
FISSARE LA CINGHIETTA DA POLSO	2	USO DELLA MODALITÀ MACRO	24
PARTI DELLA FOTOCAMERA	3	USO DELL'AUTOSCATTO E DELLO SCATTO CONTINUO	25
INSERIMENTO DELLE BATTERIE	5	REGISTRAZIONE DI FILMATI	26
INDICATORE LIVELLO DI CARICA BATTERIE BASSO	5	IMPOSTAZIONE DELLE DIMENSIONI DEL FILMATO	26
INFORMAZIONI SUL TIPO DI BATTERIA	5	REGISTRAZIONE DI UN MEMO VOCALE	27
INSERIMENTO DI UNA SCHEDA DI MEMORIA	6	RIPRODUZIONE DI SEQUENZE AUDIO	27
INFORMAZIONI SULLA MEMORIA DELLA FOTOCAMERA	6	REGISTRAZIONE DI UN MEMO VOCALE	28
PROTOCOLLO DCF	6	RIPRODUZIONE DI UN MEMO VOCALE	28
IMPOSTAZIONE DELLA LINGUA / DI DATA E ORA	7	<u>IMPOSTAZIONE DELLE FUNZIONI DI REGISTRAZIONE</u>	<u>29</u>
IMPOSTAZIONE DELLA LINGUA	7	IMPOSTAZIONE DELLA MISURAZIONE	29
IMPOSTAZIONE DI DATA E ORA	8	IMPOSTAZIONE DEL BILANCIAMENTO DEL BIANCO	29
USO DEL MONITOR LCD	9	IMPOSTAZIONE DELL'ISO	30
IN REGISTRAZIONE	9	IMPOSTAZIONE DELL'ESPOSIZIONE	30
IN RIPRODUZIONE	10	IMPOSTAZIONE AEB	30
COMMUTAZIONE DEL DISPLAY	11	IMPOSTAZIONE DELLA FUNZIONE HIGHLIGHT (RISALTO)	30
<u>OPERAZIONI DI BASE</u>	<u>12</u>	IMPOSTAZIONE DELLA NITIDEZZA	31
ACCENSIONE/SPEGNIMENTO	12	IMPOSTAZIONE DELL'EFFETTO FOTO	31
FUNZIONE DI RISPARMIO ENERGETICO	12	IMPOSTAZIONE DELLA STAMPA DATA	31
CAMBIARE LA MODALITÀ	13	<u>RIPRODUZ</u>	<u>32</u>
COMMUTAZIONE TRA REGISTRAZIONE E RIPRODUZIONE	13	RIPRODUZIONE DI IMMAGINI	32
SELEZIONARE LA MODALITÀ REC (REGISTRAZIONE)	13	RIPRODUZIONE DI FILMATI	32
USO DEI MENU	15	INGRANDIMENTO DI IMMAGINI FISSE	33
MENU REGISTRA	15	USO DELLE MINIATURE	33
MENU IMPOSTAZ	16	RIPRODUZIONE DI UNA PRESENTAZIONE	34
<u>REGISTRAZIONE</u>	<u>19</u>	ELIMINAZIONE DI FILE	35
REGISTRAZIONE DI IMMAGINI FISSE	19	ELIMINAZIONE DI UN SINGOLO FILE	35
USO DELLA MODALITÀ Q	20	ELIMINARE PIÙ FILE	36

ELIMINAZIONE DI TUTTI I FILE	36
PROTEGGERE SINGOLA FILE	37
PROTEGGERE TUTTO FILE	37
PROTEGGERE PIÙ FILE	38
RITOCOCCO DELLE IMMAGINI	39
ROTAZIONE DELLE IMMAGINI FISSE	39
MODIFICA DELLE DIMENSIONI DELL'IMMAGINE	39
MODIFICA DELLE EFFECT DELL'IMMAGINE	40
COPIA DI FILE	40
IMPOSTAZIONE DPOF	41
SELEZIONE DELL'IMMAGINE DI AVVIO	42
<u>COLLEGAMENTI</u>	43
VISUALIZZAZIONE DELLE FOTO SU UN	
TELEVISORE	43
SCARICARE LE IMMAGINI SU UN COMPUTER	44
UTILIZZO DI UN LETTORE DI SCHEDE DI MEMORIA	
FLASH	44
COLLEGARE LA FOTOCAMERA A UN COMPUTER	
UTILIZZANDO UN CAVO USB	44
<u>INSTALLAZIONE DEL SOFTWARE</u>	45
REQUISITI DI SISTEMA	45
INSTALLAZIONE DEL SOFTWARE	46
INSTALLAZIONE DEL DRIVER	47
INSTALLAZIONE DI ULEAD PHOTO EXPLORER 8	
SE BASIC	47
INSTALLAZIONE DI VIDEOSTUDIO 7 SE VCD	48
USO DI SOFTWARE	48
<u>APPENDICE</u>	49
INFORMAZIONI SU NOME CARTELLA E FILE	49
STRUTTURA CARTELLE	49
DENOMINAZIONI FILE	49
RISOLUZIONE DEI PROBLEMI	50
ELENCO DELLE FUNZIONI DISPONIBILI	51
SPECIFICHE	53

Istruzioni preliminari

Uso del menu

Preparazione

Questa sezione contiene informazioni che è necessario conoscere prima di usare la fotocamera.

Operazioni di base

Questa sezione spiega tutte le funzioni di registrazione della fotocamera.

Registrazione di base

Questa sezione spiega come registrare fotografie, filmati e file audio.

Altre funzioni di registrazione

Questa sezione spiega le operazioni comuni per registrare le immagini.

Riproduzione

Questa sezione spiega le funzioni di riproduzione, eliminazione e modifica di fotografie, filmati e file audio.

Collegamenti

Questa sezione spiega come eseguire il collegamento della fotocamera al computer o al televisore.



Istallazione del software

Questa sezione spiega come installare il software contenuto nel CD-ROM.

Appendice

Questa sezione descrive la risoluzione dei problemi ed illustra le specifiche della fotocamera.

Di seguito è data la spiegazione dei simboli usati in questo manuale:

 ATTENZIONE	Indica un avviso che deve essere letto prima di usare le funzioni.
 Suggerimento	Indica informazioni utili per l'uso della fotocamera.
	Indica la pagina di riferimento.

Portata della consegna

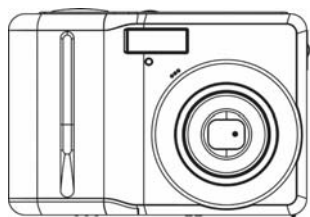

Fotocamera

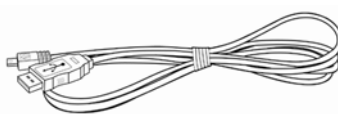

Cavo USB

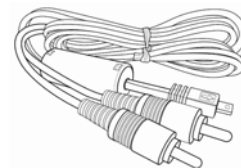

Cavo uscita video

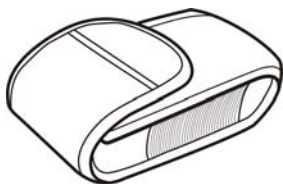

Borsa



Correia de pulso

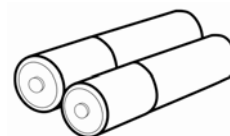

2 batterie tipo AA

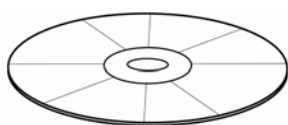

CD-ROM d'installazione software

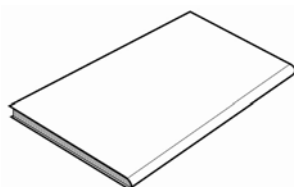

Manuale dell'utente

Fissare la cinghietta da polso

Collegare la cinghietta da polso alla fotocamera come mostrato.



ATTENZIONE

- Non far oscillare la fotocamera quando la si porta con la cinghietta da polso.

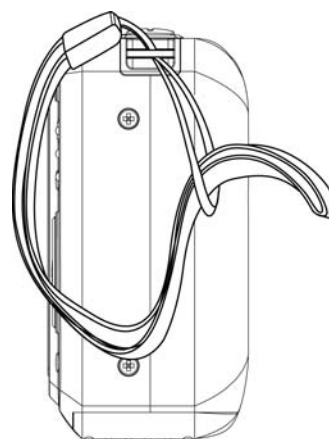

Parti della fotocamera

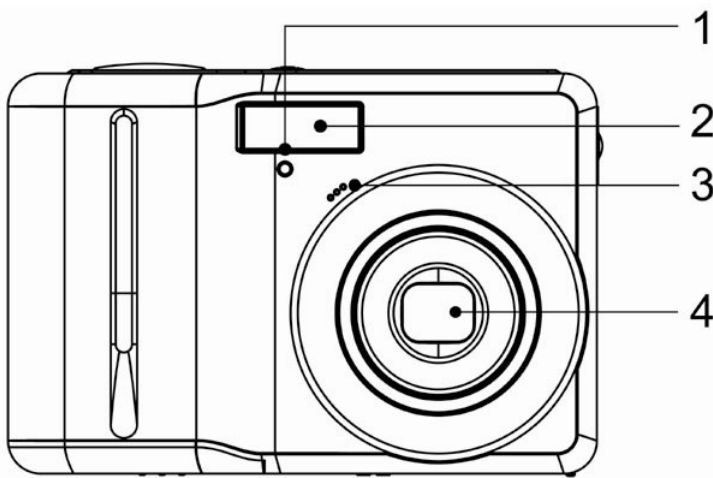

- 1. Luce autoscatto
- 2. Flash
- 3. Microfono
- 4. Obiettivo

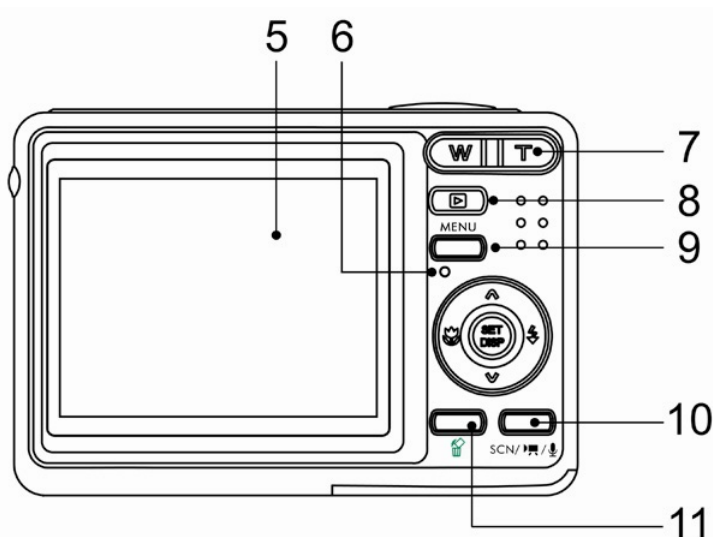

- 5. Schermo LCD
- 6. Spia di funzionamento
- 7. Pulsante di zoom:
 - miniature
 - zoom digitale
- 8. Modo riproduzione
- 9. Pulsante MENU
- 10. Pulsante modalità fotocamera
- 11. Cancella
- 12. Pulsante Flash
- 13. Pulsante SET/DISP
- 14. Pulsante Macro

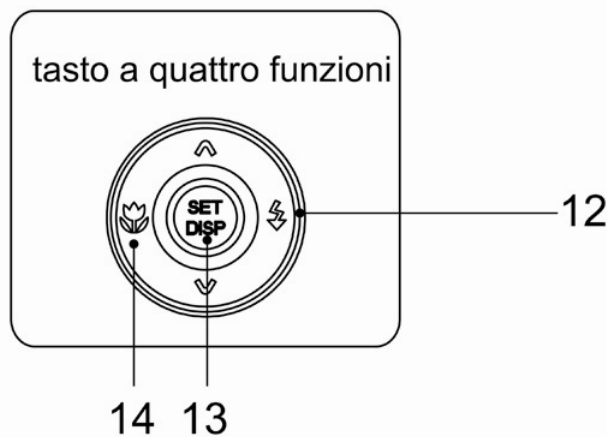

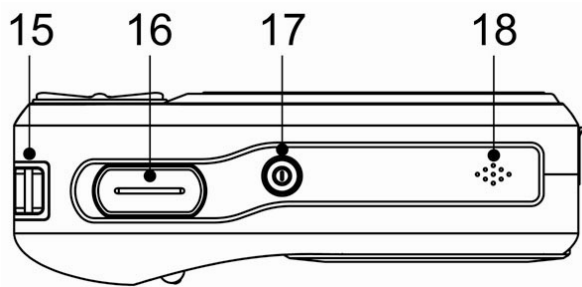

- 15. Montaggio cinghia
- 16. Pulsante otturatore
- 17. Pulsante di accensione
- 18. Altoparlante

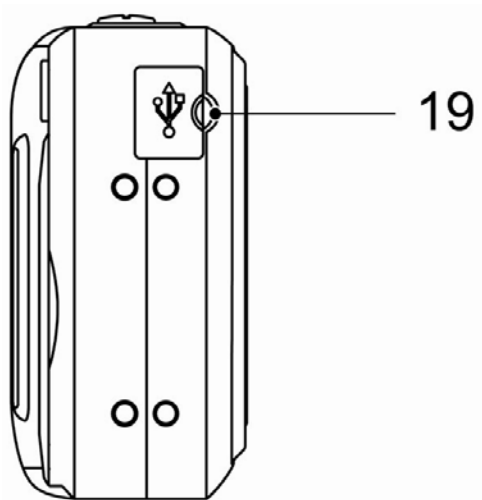

- 19. Porta USB / Morsetto uscita video

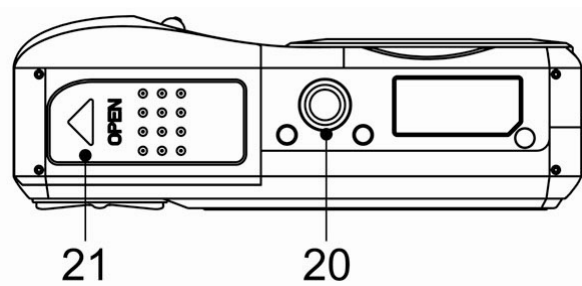

- 20. Attacco treppiede
- 21. Coperchio batterie

Inserimento delle batterie

La fotocamera è alimentata da due batterie alcaline di tipo AA o da batterie ricaricabili NiMH (min. 2500 mAh / 1.2V)

1

Aprire il coperchio del vano batterie.

- Aprire il coperchio dello scomparto batterie facendolo scorrere nella direzione indicata dalla freccia.

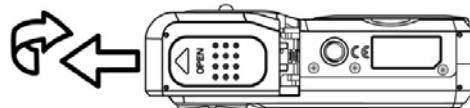

2

Inserire le batterie.

- Inserire le due batterie alcaline di tipo AA con le polarità in corrispondenza dei contrassegni all'interno del coperchio delle batterie.

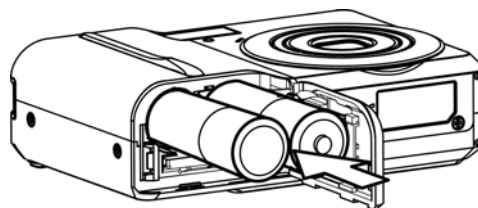

3

Richiudere il coperchio del vano batterie.



Indicatore livello di carica batterie basso

L'indicatore del livello di carica delle batterie basso  è visualizzato sulla schermata LCD quando le batterie sono quasi esaurite. Procedere immediatamente alla sostituzione delle batterie se è visualizzato l'indicatore.

ATTENZIONE

- Rischio di esplosione in caso di sostituzione della batteria con una di tipo scorretto. Smaltire le batterie usate in accordo alle istruzioni.
- Assicurarsi di spegnere la fotocamera prima di inserire o rimuovere le batterie.
- Usare solamente batterie alcaline o NiMH per alimentare questa fotocamera. L'uso di altre batterie è sconsigliato.
- Sostituire tutte le batterie nello stesso momento. Non mescolare mai batterie vecchie e batterie nuove.
- Rimuovere le batterie quando non sono usate per periodi prolungati.
- Dopo un uso prolungato il corpo della fotocamera potrebbe riscaldarsi. Questo è perfettamente normale.

Informazioni sul tipo di batteria

Dopo avere sostituito le batterie, controllare la voce Battery Type (Tipo di batterie) nel menu Setup (Impostazioni) (☞ pagina 16).

Inserimento di una scheda di memoria

Con la fotocamera digitale è possibile utilizzare una Scheda SD o una Scheda MMC. Lo slot della scheda di memoria è posizionato sotto il coperchio delle batterie, adiacente al vano batterie.

1

Aprire il coperchio del vano batterie.

- Aprire il coperchio dello scomparto batterie facendolo scorrere nella direzione indicata dalla freccia.

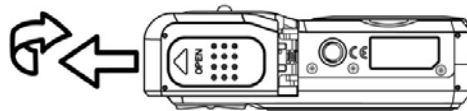

2

Inserire la scheda.

- Inserire la scheda con l'etichetta rivolta verso l'alto e la freccia direzionata verso l'interno.

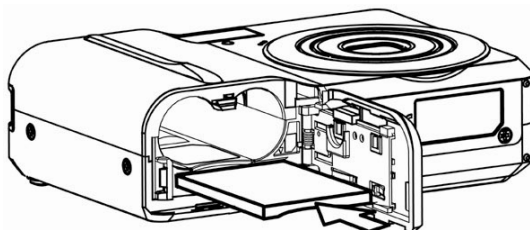

Suggerimento

- Per rimuovere la scheda di memoria, premere delicatamente sul bordo della stessa e rilasciare. Estrarre la scheda e chiudere il coperchio del vano batterie.

3

Richiudere il coperchio del vano batterie.



ATTENZIONE

- Se la scheda è inserita o rimossa mentre la fotocamera è accesa, si rischia di corrompere i dati o la scheda.
- Non toccare i terminali di collegamento sul retro della scheda.

Informazioni sulla memoria della fotocamera

La fotocamera digitale è dotata di memoria interna. Se nella fotocamera non è stata installata la scheda di memoria, tutte le immagini e i filmati registrati sono archiviati nella memoria interna. Se la scheda di memoria è inserita, le immagini e i filmati sono archiviati sulla scheda medesima.

Protocollo DCF

Il protocollo DCF definisce il formato dati del file immagine e la struttura della directory della scheda di memoria. Le immagini acquisite con una fotocamera DCF possono essere visualizzate su fotocamere compatibili DCF di altre marche.

Impostazione della lingua / di data e ora

Quando si utilizza la fotocamera per la prima volta, assicurarsi di scegliere la lingua e di impostare data e ora prima dell'uso.

Impostazione della lingua

1
Accendere la fotocamera ed impostarla sul menu Setup (Impostazioni) (☞ pagina 16).

2
Selezionare [Language] (Lingua).
• Premere ▲ o ▼ per selezionare [LINGUA], quindi premere ► o il tasto SET per aprire il sottomenu.



3
Selezionare una lingua.
• Premere ▲ o ▼ per selezionare la lingua e premere ◀ o il tasto SET per applicare l'impostazione.

4
Premere il tasto MENU per chiudere il menu.

Impostazione di data e ora

1 Accendere la fotocamera ed impostarla sul menu Setup (Impostazioni) (☞ pagina 16).

2 Selezionare [🗄 Data e ora].

- Premere ▲ o ▼ per selezionare [Data e Ora], quindi premere ▶ o il tasto SET per avviare la schermata Data e Ora.



3 Impostare data e ora.

- Premere ▲ o ▼ per modificare il valore del campo evidenziato. Premere ◀ o ▶ per evidenziare un altro campo.

? Suggerimento

- Tenendo premuto ▲ o ▼ è possibile modificare il valore rapidamente.
- Per l'impostazione di stampa della data (☞ pagina 31).

4 Applicare le impostazioni.

- Dopo aver regolato le impostazioni, premere il tasto SET o MENU per applicare l'impostazione.

! ATTENZIONE

- Nel caso di rimozione delle batterie per circa due giorni, l'impostazione Data e Ora viene persa.

Uso del monitor LCD

Il monitor LCD è utilizzato per comporre immagini durante la registrazione, regolare le impostazioni e riprodurre le immagini. Gli indicatori che seguono possono apparire sul display LCD durante la registrazione o la riproduzione delle immagini.

In registrazione

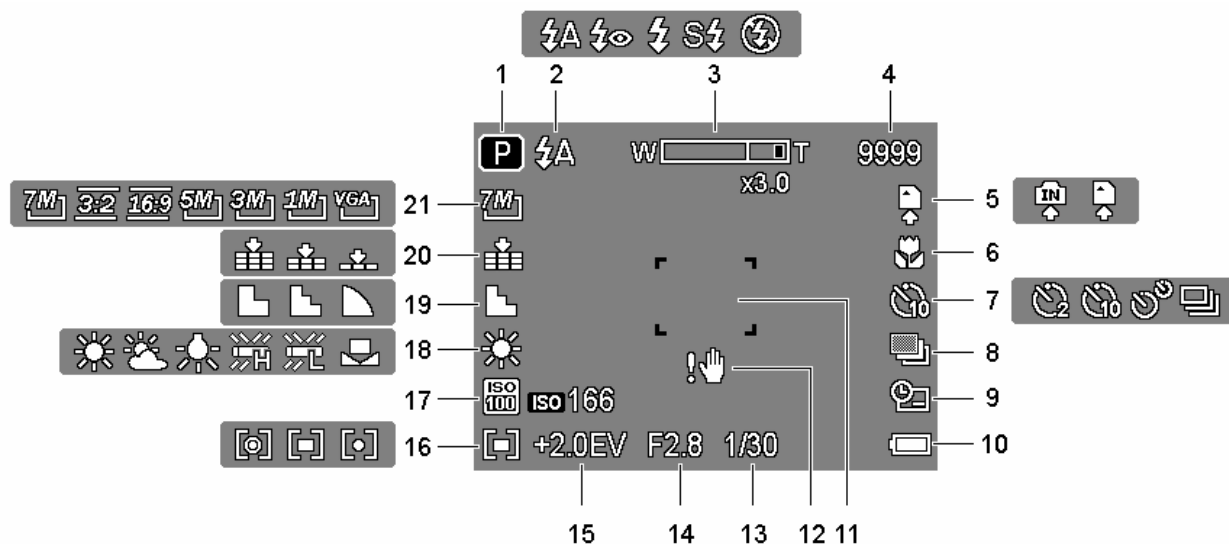

- | | | | |
|----|--|----|--|
| 1 | Icona modalità (☞ pagina 13) | 12 | Attenzione tremolio (☞ pagina 19) |
| 2 | Flash (☞ pagina 23) | 13 | Velocità otturatore (pagina 19) |
| 3 | Indicatore zoom (☞ pagina 22) | 14 | Valore apertura (☞ pagina 19) |
| 4 | Scatti rimanenti | 15 | Esposizione (☞ pagina 30) |
| 5 | Supporti di archiviazione | 16 | Misuraz (☞ pagina 29) |
| 6 | Macro (☞ pagina 24) | 17 | ISO (☞ pagina 30) |
| 7 | Autoscatto / scatto continuo (☞ pagina 25) | 18 | Bilanciamento del bianco (☞ pagina 29) |
| 8 | AEB (☞ pagina 30) | 19 | Nitidezza (☞ pagina 31) |
| 9 | Stampa data (☞ pagina 31) | 20 | Qualità (☞ pagina 21) |
| 10 | Batteria (☞ pagina 5) | 21 | Risoluzione (☞ pagina 21) |
| 11 | Area di messa a fuoco (pagina 19) | | |

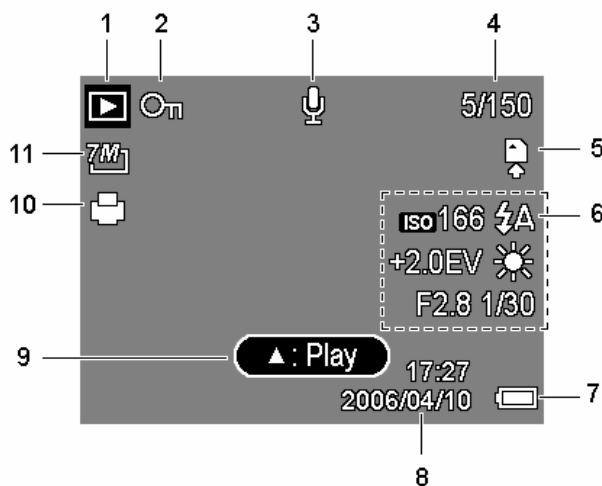

- | | | | |
|---|--|----|---------------------------|
| 1 | Icona modalità (☞ pagina 13) | 7 | Batteria (☞ pagina 5) |
| 2 | Proteggere (☞ pagina 37) | 8 | Cattura data e ora |
| 3 | Memo vocale (☞ pagina 28) | 9 | Memo vocale (☞ pagina 27) |
| 4 | Numero file / Totale | 10 | DPOF (☞ pagina 41) |
| 5 | Supporti di archiviazione | 11 | Risoluzione (☞ pagina 21) |
| 6 | Informazioni registrazione (pagina 11) | | |

ATTENZIONE

- Alcune informazioni possono non essere visualizzate correttamente se si riproducono immagini acquisite da altri modelli di fotocamera.

Commutazione del display

Premendo il tasto **SET/DISP** si modifica la modalità di visualizzazione successiva del monitor LCD come mostrato di seguito:

■ In modalità Registrazione

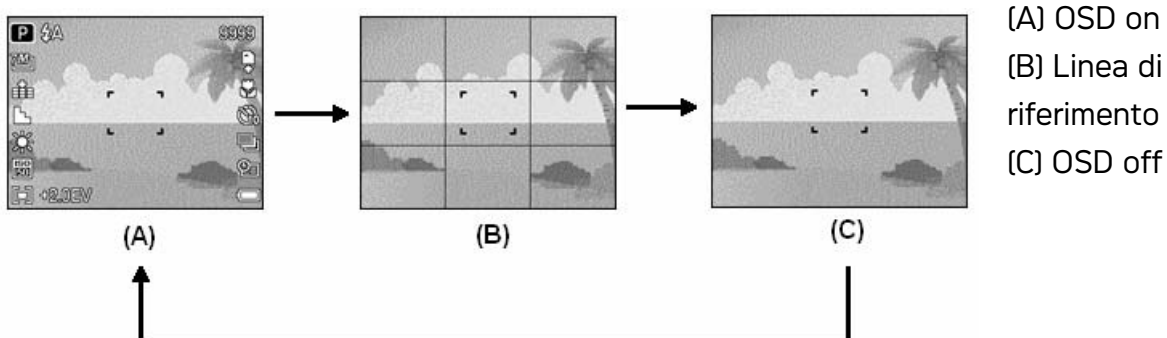

Suggerimento

- Usare la modalità "Linea guida" per comporre facilmente immagini prima di acquisirle.

■ In modalità Riproduzione

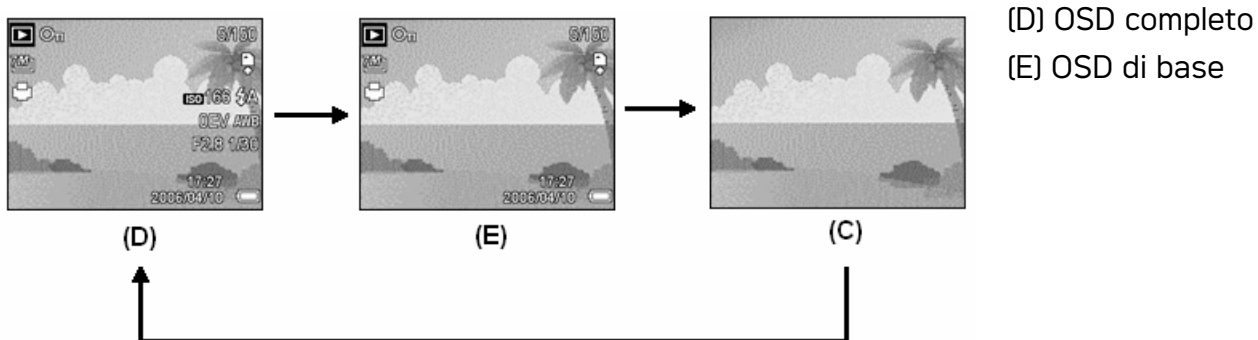

ATTENZIONE

- Lo stato del display LCD non può essere modificato nelle seguenti situazioni:
 - Registrazione di sequenze video o di file audio
 - Esecuzione di sequenze video o di file audio
 - Esecuzione di una presentazione
 - Visualizzazione di miniature
 - Ritaglio di una fotografia
- Se il display LCD non è impostato su "OSD on", premere Macro [◀], Autoscatto, Flash [▶] per impostare automaticamente la modalità di visualizzazione su "OSD on".

Operazioni di base

Accensione/Spegnimento

1

Premere il tasto Alimentazione (1) per accendere la fotocamera in modalità Registrazione.

- La fotocamera si accende, l'obiettivo si estende ed il LED si illumina di colore verde.

In alternativa, premere il tasto  (2) per accendere la fotocamera in modalità Riproduzione.

- La fotocamera si accende e sul display LCD è visualizzata un'immagine (3).

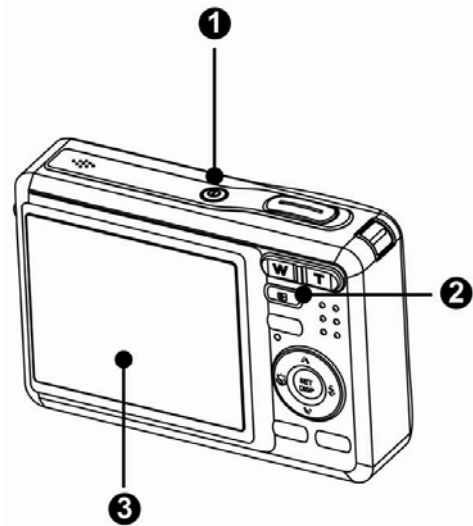



2

Premere di nuovo il tasto Alimentazione (1) per spegnere la fotocamera.

- La fotocamera si spegne, l'obiettivo si ritrae ed il LED si spegne.

?

Suggerimento

- È possibile accendere la fotocamera senza il suono di avvio e funzionamento premendo e tenendo premuto il tasto Alimentazione (1) o il tasto  (2) per più di 1.5 secondi.
- Commutazione tra registrazione e riproduzione ( pagina 13).

Funzione di risparmio energetico

Per conservare la carica della batteria, il display LCD si spegne automaticamente dopo 1 minuto d'inattività (impostazione predefinita). Premere qualsiasi tasto, tranne il tasto d'alimentazione, per riattivare il display LCD. L'impostazione di risparmio energetico può essere modificata nel menu Setup (Impostazioni) ( pagina 16).

Dopo che funzione di risparmio energetico è rimasta attiva per 1 minuto, la fotocamera si spegnerà automaticamente. Premere il tasto d'alimentazione (1) tasto d'esecuzione (2) per riaccendere la fotocamera.

La funzione Risparmio energetico non è disponibile in caso di:

- Registrazione video o audio
- Riproduzione di un file video o audio
- Durante una presentazione
- Uso del connettore USB

Cambiare la modalità

In modalità REC (Registrazione) si possono registrare immagini ed audio. Con la modalità PLAY (Esecuzione) si possono riprodurre, eliminare o modificare le immagini sul display LCD.

Commutazione tra registrazione e riproduzione

In modalita Registrazione: Premere il tasto  (1) per passare alla modalità Riproduzione.

In modalita Riproduzione: Premere il tasto  (1) o **MODALITÀ** (2) per passare alla modalità Registrazione usata precedentemente.

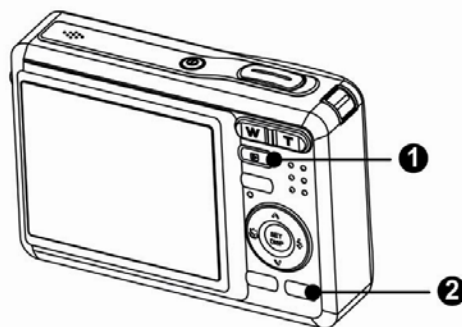

Selezionare la modalità REC (Registrazione)

1 Impostare la fotocamera sulla modalità Registrazione (☞ pagina 13).

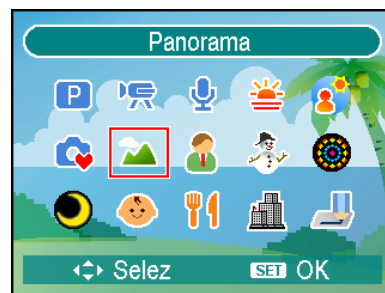

2 Avviare il menu della modalità.

- Premere il tasto **MODALITÀ** (2) per mostrare la schermata della modalità Scene.



3 Selezionare la modalità.

- Usare il tasto freccia per selezionare la modalità Scene desiderata e premere il tasto **SET** per confermare l'impostazione.

Display	Opzione	Descrizione
	Programma	La fotocamera esegue le impostazioni adatte per le condizioni d'acquisizione.
	Filmato	Per registrare sequenze filmate
	Reg voce	Per registrare l'audio.
	Tramonto	Riproduce fedelmente le tonalità rosse dei tramonti.
	Controluce	Per acquisire l'immagine di un soggetto retroilluminato modificando la misurazione.

Display	Opzione	Descrizione
	Q Mode	Consente ai principianti di fotografare con facilità.
	Panorama	Per l'acquisizione di immagini a ampia visuale.
	Ritratto	Serve a rendere meno nitido lo sfondo per mettere a fuoco il soggetto.
	Neve	Per acquisire immagini di spiagge o di luoghi ricoperti di neve.
	Fuochi d'artificio	Per fuochi d'artificio.
	Scena notturna	Per mettere a fuoco il soggetto pur conservando lo scenario notturno come sfondo.
	Bambini	Per acquisire immagini fisse di bambini in movimento.
	Cibo	Una saturazione maggiore rende il cibo più appetitoso.
	Edificio	Migliora i contorni del soggetto.
	Testo	Riproduce fedelmente il contrasto tra bianco e nero.

Uso dei menu

Quando è visualizzata la schermata di un menu, il tasto freccia e il tasto SET possono essere utilizzati per effettuare le impostazioni desiderate.

Menu Registra

1 Accendere la fotocamera ed impostarla in modalità REC (Registrazione) (☞ pagina 13).

2 Aprire il menu REC (Registrazione).

- Premere il tasto MENU (1) per visualizzare il menu.

3 Selezionare una voce.

- Premere ◀ o ▶ (2) per selezionare una voce del menu.

4 Cambiare le impostazioni.

- Premere ▲ o ▼ (2) per modificare l'impostazione.

5 Premere il tasto MENU (1) o SET (2) per salvare le impostazioni e chiudere il menu.

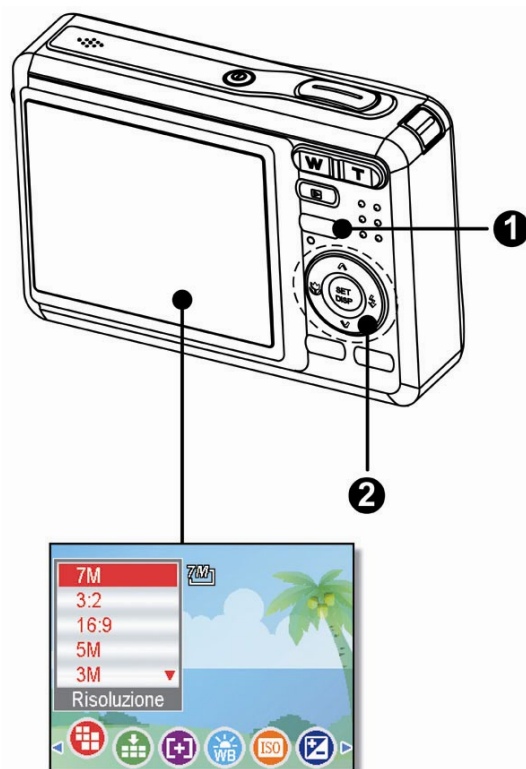

Menu Registra (immagine fissa)

Voce menu	Impostazione disponibile	Pagina di riferimento
Risoluzione	7M / 3:2 / 16:9 / 5M / 3M / 1M / VGA	21
Qualità	📄 / 📄 / 📄	21
Misuraz	📷 / 📷 / 📷	29
Bil. bianco	Auto / ☀️ / 🌧️ / ☀️ / 🌧️ / 🌧️ / 🌧️	29
ISO	Auto / ISO 50 / ISO 100 / ISO 200 / ISO 400	30
Esposizione	-2.0EV ... +2.0EV	30
Modo guida	Spento / 🕒 / 🕒 / 🕒 / 📄	23
AEB	Spento / 📄	30
Evidenz.	Spento / 📄 / 📄 / 📄	30
Nitidezza	📄 / 📄 / 📄	31

Effetto	Spento / B&N / Seppia / Negativo / Rosso / Verde / Blu	31
Stampa Data	Spento / Data / Data e Ora	31
Zoom digitale	Spento / Acceso	22

Menu Registra (filmato)

Voce menu	Impostazione disponibile	Pagina di riferimento
Dim. film	640 / 320 / 160	26
Misuraz	[☉] / [■] / [•]	29
Bil. bianco	Auto / ☀ / ☁ / ☀ / [H] / [L] / [■]	29

Menu Impostaz

1 Accendere la fotocamera ed impostarla in modalità REC (Registrazione) o PLAY (Esecuzione) (☞ pagina 13).

2 Premere il tasto MENU (1) per aprire il menu REC (Registrazione) o PLAY (Esecuzione).

- La visualizzazione del menu dipende dalla modalità impostata (Registrazione o Riproduzione).

3 Aprire il menu Setup (Impostazioni).

- Premere il tasto a quattro funzioni (2) per selezionare SETUP (Impostazioni) [⚙️], e poi premere il tasto SET (Imposta) (2) per visualizzare il menu Setup (Impostazioni).

4 Selezionare una voce.

- Premere ▲ o ▼ (2) per selezionare una voce del menu, quindi premere ► o il tasto SET (2) per aprire il sottomenu.

5 Cambiare le impostazioni.

- Premere ▲ o ▼ (2) per selezionare un'opzione e premere ◀ o il tasto SET (2) per applicare l'impostazione.

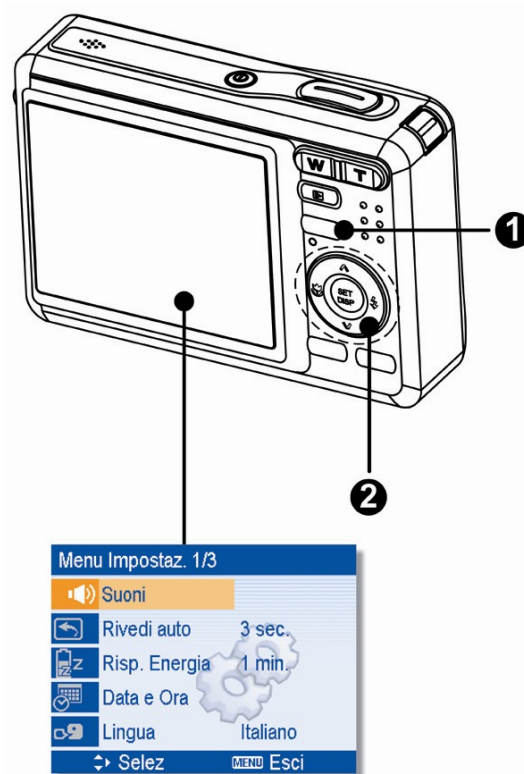

Elenco voci del menu Setup (Impostazioni)

Voce menu	Funzione																				
Suoni	<p>[Otturatore]: Attiva o disattiva il sonoro otturatore.</p> <p>[Avvio]: Imposta un tipo di sonoro d'avvio.</p> <p>[Bip]: Attiva e disattiva il sonoro.</p> <p>[Volume]: Regola il volume del sonoro di: otturatore, avvio, avvisi e riproduzione.</p>																				
Rivedi auto	<p>[Spento]: L'immagine catturata non viene visualizzata automaticamente dopo lo scatto.</p> <p>[3 sec.]: L'immagine catturata viene visualizzata per tre secondi dopo lo scatto.</p> <p>[5 sec.]: L'immagine catturata viene visualizzata per 5 secondi dopo lo scatto.</p>																				
Risp. Energia	<p>[1 min.] / [3 min.] / [5 min.]: Per ridurre il consumo di energia, è possibile impostare lo spegnimento automatico della fotocamera al trascorrere di un periodo di tempo determinato.</p> <ul style="list-style-type: none"> • Accensione/Spegnimento (☞ pagina 12). 																				
Data e Ora	Impostazione di data e ora (☞ pagina 8).																				
Lingua	<p>Selezionare una lingua tra le seguenti 19, per visualizzare i menu e le altre informazioni: (☞ pagina 7)</p> <table> <tbody> <tr> <td>[English]: English</td> <td>[Español]: Spanish</td> </tr> <tr> <td>[Deutsch]: German</td> <td>[Français]: French</td> </tr> <tr> <td>[Italiano]: Italian</td> <td>[Português]: Portuguese</td> </tr> <tr> <td>[Nederlands]: Dutch</td> <td>[estina]: Czech</td> </tr> <tr> <td>[Magyar]: Hungarian</td> <td>[Polski]: Polish</td> </tr> <tr> <td>[Türk]: Turkish</td> <td>[]: Russian</td> </tr> <tr> <td>[Svenska]: Swedish</td> <td>[Ε λ λ η ν ι κ]: Greek</td> </tr> <tr> <td>[عربي]: Arabic</td> <td>[日本語]: Japanese</td> </tr> <tr> <td>[한국어]: Korean</td> <td>[简体中文]: S. Chinese</td> </tr> <tr> <td>[繁體中文]: T. Chinese</td> <td></td> </tr> </tbody> </table>	[English]: English	[Español]: Spanish	[Deutsch]: German	[Français]: French	[Italiano]: Italian	[Português]: Portuguese	[Nederlands]: Dutch	[estina]: Czech	[Magyar]: Hungarian	[Polski]: Polish	[Türk]: Turkish	[]: Russian	[Svenska]: Swedish	[Ε λ λ η ν ι κ]: Greek	[عربي]: Arabic	[日本語]: Japanese	[한국어]: Korean	[简体中文]: S. Chinese	[繁體中文]: T. Chinese	
[English]: English	[Español]: Spanish																				
[Deutsch]: German	[Français]: French																				
[Italiano]: Italian	[Português]: Portuguese																				
[Nederlands]: Dutch	[estina]: Czech																				
[Magyar]: Hungarian	[Polski]: Polish																				
[Türk]: Turkish	[]: Russian																				
[Svenska]: Swedish	[Ε λ λ η ν ι κ]: Greek																				
[عربي]: Arabic	[日本語]: Japanese																				
[한국어]: Korean	[简体中文]: S. Chinese																				
[繁體中文]: T. Chinese																					
N. file	Usare questa funzione se la fotocamera visualizza il messaggio di errore "Impossibile creare una cartella" o se si desidera riavviare la numerazione, ad esempio dopo la cancellazione di tutti i file.																				

Voce menu	Funzione
	<p>[Serie]: Archivia il numero dell'ultimo file utilizzato, a prescindere dall'eliminazione di file o dall'inserimento di una nuova scheda di memoria.</p> <p>[Azzera]: Ripristina la numerazione file ogni volta che la scheda di memoria è sostituita.</p> <ul style="list-style-type: none"> • Il ripristino del numero file è utile per prevenire la duplicazione del nome file durante lo scaricamento di immagini sul computer (☞ pagina 49).
Uscita TV	<p>Visualizzazione delle foto su un televisore (☞ pagina 43). Impostare TV Out su NTSC o PAL, in base alla zona.</p> <p>[NTSC]: America, Giappone in altre nazioni. [PAL]: Europa, Oceania in altre aree.</p>
USB	<p>[Computer] / [Stampante]: Impostare la modalità USB per collegare la fotocamera a una stampante o a un computer (☞ pagina 44).</p>
Imm. avvio	<p>È possibile scegliere un'immagine di avvio tra quelle registrate. (☞ pagina 42).</p>
Formatta	<p>La formattazione della scheda di memoria della fotocamera determina la cancellazione definitiva di tutte le immagini.</p> <ul style="list-style-type: none"> • Viene visualizzato il messaggio "Occupato...attendere", e viene avviata la formattazione della scheda di memoria. • Il messaggio "Finito" è visualizzato a formattazione completata. • Tutti i file contenuti nella scheda di memoria sono eliminati, inclusi i file protetti. Quindi, assicurarsi di aver scaricato i file importanti sul computer prima di procedere alla formattazione.
Tipo Batt.	<p>Per assicurare che la fotocamera visualizzi in modo corretto il livello di carica della batteria, impostare il tipo di batteria corrispondente a quello in uso.</p> <p>[Alcalina]: Quando si usano batterie alcaline. [NiMH]: Quando si usano batterie NiMH.</p>
Ripristina tutto	<p>È possibile ripristinare le impostazioni dei menu e dei tasti sui valori predefiniti.</p> <p>Le seguenti impostazioni non sono modificabili dopo avere eseguito la funzione Reset All (Ripristina tutto):</p> <ul style="list-style-type: none"> • Data E Ora • Lingua • Uscita TV • Tipo Batt.

Registrazione

Registrazione di immagini fisse

1
Accendere la fotocamera ed impostarla in modalità REC (Registrazione) (☞ pagina 13).

2
Comporre l'inquadratura sul display LCD.
• Rivolgere l'area della messa a fuoco (❶) sul soggetto che si desidera acquisire.

3
Eseguire una mezza pressione del tasto otturatore per mettere a fuoco l'immagine.

- L'area di fuoco (❶) diventa di colore verde quando il soggetto è a fuoco; in seguito sul display sono visualizzate le icone di: velocità otturatore (❷), valore d'apertura (❸) e valore ISO (❹)
- Se la velocità dell'otturatore è bassa o c'è la possibilità che l'immagine sia poco nitida, l'icona dell'avviso di tremolii 🖱 potrebbe apparire sul monitor LCD. Per evitare questo, usare un treppiede per stabilizzare la fotocamera durante la registrazione di immagini.

4
Acquisire l'immagine.
• Premere completamente il tasto di rilascio dell'otturatore per acquisire l'immagine.



ATTENZIONE

- Assicurarsi che né le dita né la cinghietta da polso ostruiscano l'obiettivo.

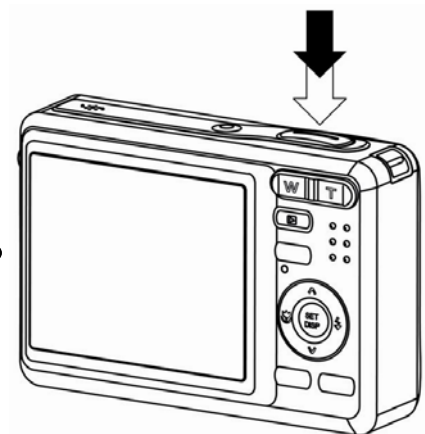
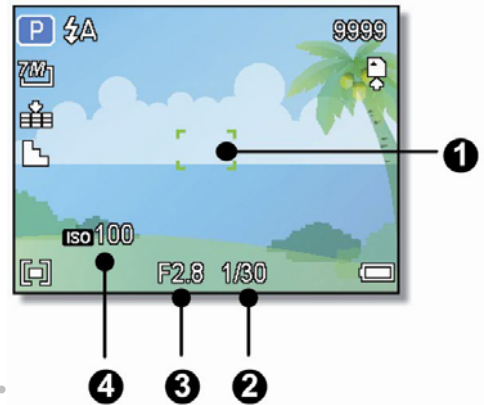

Uso della modalità Q

La modalità Q mette a disposizione una semplice interfaccia. Icone più grandi e meno controlli rendono più semplice l'acquisizione di immagini in qualsiasi momento, in modo particolare per i principianti e per gli utenti più anziani.

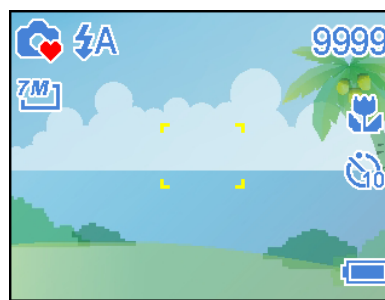

In modalità Q si possono usare solamente le impostazioni di base:

Tasto	Flash: Flash automatico / Riduzione occhi rossi / Sempre attivo / Sinc lenta / Sempre disattivo
	Macro: No / Si
	SET/DISP: OSD on / Linea di riferimento / OSD off
Menu	Risoluzione: 7M / 3:2 / 16:9 / 5M / 3M / 1M / VGA
	Modo guida: Spento / 2 sec. / 10 sec. / Doppio / Burst
	Bip: No / Si
	Rivedi auto: No / 3 sec. / 5 sec.

Le altre impostazioni, elencate di seguito, non saranno controllate dall'utente:

Impostazione fissa (*)	<ul style="list-style-type: none"> • Qualità: S.Fine • Misuraz: Multi • Bil. bianco: Auto • ISO: Auto • Esposizione: Auto • AEB: No • Evidenz.: No • Nitidezza: Normale • Effetto: No • Stampa Data: Data e Ora • Zoom digitale: No
Impostazione d'utilità (**)	<ul style="list-style-type: none"> • Otturatore • Avvio Suoni • Risp. Energia • Data e Ora • Lingua • N. file • Uscita TV • USB • Imm. avvio







(*) Impostazione fissa: le impostazioni sono fisse in modalità Q.

(**) Impostazione d'utilità: è usata la stessa impostazione dell'ultima modalità utilizzata.



Impostazione di Risoluzione e Qualità

È possibile selezionare un valore inferiore per la risoluzione e la qualità per ridurre le dimensioni dell'immagine e catturarne un numero superiore. Scegliere l'impostazione più adatta considerati la qualità immagine desiderata e l'utilizzo previsto. per i dettagli sulle operazioni, pagina 15.

Risoluzione

Dimensioni immagine		Dimensioni di stampa	
	3072 x 2304	Stampa di dimensioni superiori al formato A4	Più grande ↑
	3072 x 2048		
	3072 x 1728		
	2560 x 1920		
	2048 x 1536	Stampa su cartoline o allegati di posta elettronica	↓ Più piccolo
	1024 x 768		
	640 x 480		

Qualità

Compressione		Scopo	
	S. Fine	Acquisizione d'immagini di qualità alta.	Qualità alta ↑ ↓ Qualità bassa
	Fine	Acquisizione d'immagini di qualità normale.	
	Normale	Acquisizione di più immagini.	

Utilizzo dello Zoom

La fotocamera è dotata di zoom ottico e digitale per eseguire lo zoom avanti per soggetti distanti o lo zoom indietro per uno scatto con grandangolo.

Lo zoom ottico è attivato regolando meccanicamente l'obiettivo della fotocamera. Lo zoom digitale ingrandisce o riduce l'immagine utilizzando un software.

1 Eseguire l'impostazione zoom e poi puntare la fotocamera sul soggetto.

2 Premere il tasto zoom (1) per comporre l'inquadratura.

[W]: Per eseguire uno zoom indietro per scatti con grandangolo.

[T]: Per eseguire lo zoom avanti e ingrandire il soggetto come con le riprese con teleobiettivo.

- Quando si preme la levetta dello zoom, la barra dello zoom viene visualizzata sul monitor LCD.
- Quando il fattore dello zoom (2) ottico è impostato sul valore massimo, l'effettuazione dello zoom si interrompe temporaneamente. Premendo di nuovo [T], la fotocamera passa automaticamente allo zoom digitale (3) e si può riprendere l'operazione.
- Lo zoom digitale (3) non è disponibile durante la registrazione di filmati.

3 Premere il tasto otturatore per acquisire la foto.

? Suggerimento

- Lo zoom digitale agisce ingrandendo la zona centrale di un'immagine utilizzando interpolazioni software.
- Lo zoom digitale viene utilizzato per ingrandire fino a 4X.

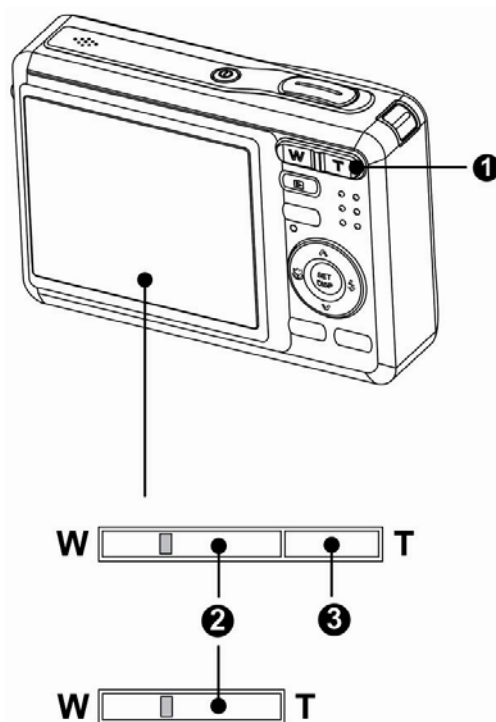

Uso del flash

Il flash non serve solo ad acquisire immagini quando le condizioni di luce sono insufficienti, ma anche quando il soggetto è in ombra o in controluce. Premendo il tasto del flash è possibile scorrere tra le varie modalità flash disponibili sulla fotocamera. Il flash non funzionerà in modalità di sequenza scatti o di registrazione filmati.

1
Accendere la fotocamera ed impostarla in modalità REC (Registrazione) (☞ pagina 13).

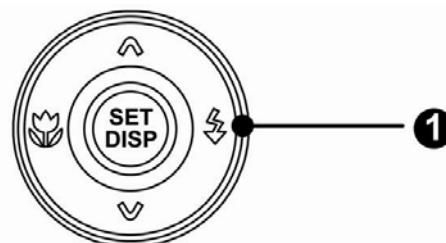

2
Premere il tasto ⚡ (1) per modificare la modalità flash button.

- Ogni volta che è premuto il tasto otturatore, l'icona del flash (2) cambia.

⚡A Flash automatico:

Il flash si attiva automaticamente quando si richiede un'illuminazione extra per procedere allo scatto.

⚡👁 Riduzione occhi rossi:

Il flash lampeggia per consentire agli occhi del soggetto di adeguarsi alla luce del flash, quindi si attiva di nuovo per acquisire l'immagine. La fotocamera digitale rileva la luminosità del soggetto e utilizza il flash solo se necessario.

⚡ Sempre attivo:

Il flash si attiva ogni volta che si scatta una foto, a prescindere dalle condizioni di illuminazione.

S⚡ Sinc. lenta:

Il flash si attiva con una velocità dell'otturatore bassa.

⚡🚫 Sempre disattivo:

Il flash non si attiva, anche in condizioni di scarsa illuminazione.

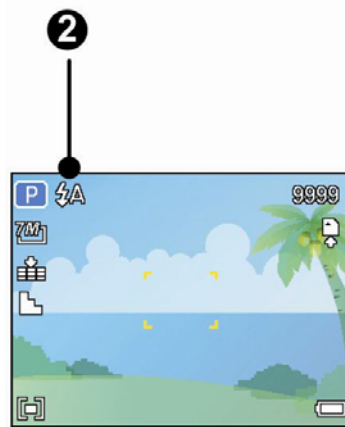

3
Premere il tasto otturatore per acquisire la foto.

! ATTENZIONE

- Il tempo di ricarica del flash potrebbe aumentare in caso di batteria quasi scarica.
- Le impostazioni disponibili del flash sono limitate in base al tipo di modalità REC (Registrazione) selezionata (☞ pagina 51).

Uso della modalità Macro

La fotocamera è dotata di una funzione macro che consente la messa a fuoco di soggetti molto vicini. In modalità Macro è possibile eseguire la messa a fuoco di soggetti collocati a 15 cm di distanza dall'obiettivo con la massima apertura del grandangolo (zoom avanti) e a 40 cm con il teleobiettivo (zoom indietro).

1 Accendere la fotocamera ed impostarla in modalità REC (Registrazione)

[👉 pagina13]

2 Premere il tasto  [1] per entrare in modalità Macro.

- L'icona della modalità Macro [2] viene visualizzata sul monitor LCD.
- Per uscire da questa modalità, premere di nuovo il tasto  [1].

3 Accendere la fotocamera ed impostarla in modalità REC (Registrazione).

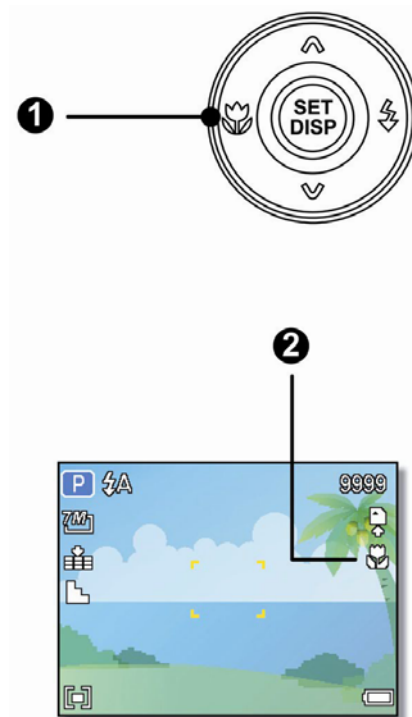

? Suggerimento

- Le distanze si riferiscono alla distanza tra la superficie dell'obiettivo della fotocamera e il soggetto.

Uso dell'autoscatto e dello scatto continuo

Utilizzare l'autoscatto per impostare il ritardo tra il momento in cui si preme il tasto dell'otturatore e la cattura dell'immagine. Usare lo scatto continuo per registrare lo scatto di quattro immagini fisse continue.

1
Accendere la fotocamera ed impostarla in modalità REC (Registrazione) (pagina 13).

2
Aprire il menu REC (Registrazione)
[👉 pagina 15].

Usare ◀ o ▶ per selezionare

- **[Drive mode] (Modo guida)** dal menu REC (Registrazione).

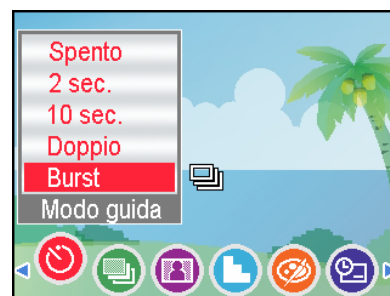

3
Per modificare le impostazioni.

- Premere ▲ o ▼ per selezionare la modalità operativa e poi premere il tasto SET (Imposta).

Spento:

Registra un'unica immagine.



2-SEC.:

Il rilascio dell'otturatore è ritardato di 2 secondi.



10-SEC.:

Il rilascio dell'otturatore è ritardato di 10 secondi.



Doppio:

Registra due immagini con uno scatto dopo aver premuto il tasto di rilascio dell'otturatore per 10 o 12 secondi.



Burst:

Tenere premuto completamente il tasto otturatore acquisire una sequenza di scatti. Rilasciare il tasto otturatore per terminare l'acquisizione.

4
Premere il tasto otturatore per acquisire la foto.

? Suggerimento

- Durante l'uso della funzione autoscatto, utilizzare un treppiede o collocare la fotocamera digitale su una superficie piana e stabile.

Registrazione di filmati

1
Accendere la fotocamera ed impostarla in modalità Movie (Filmato) [☞ pagina 13]

2
Comporre l'inquadratura sul display LCD.

- Puntare l'area di fuoco [4] sul soggetto che si vuole acquisire.
- Il display LCD visualizza la durata di registrazione disponibile [3].

3
Avviare la registrazione:

- Premere il tasto otturatore [1] per avviare la registrazione.
- Usare il tasto zoom [2] per regolare le dimensioni dell'immagine.
- Il Bilanciamento del bianco è impostato e rimane fisso sui valori scelti per il primo fotogramma.



ATTENZIONE

- Il sonoro non può essere registrato mentre è premuto il tasto zoom.
- Lo zoom digitale non può essere usato in modalità Movie (Filmato)

4
Terminare la registrazione.

- Premere di nuovo il tasto Otturatore per terminare la registrazione.
- La fotocamera interrompe automaticamente la registrazione una volta esaurita la capacità della memoria.

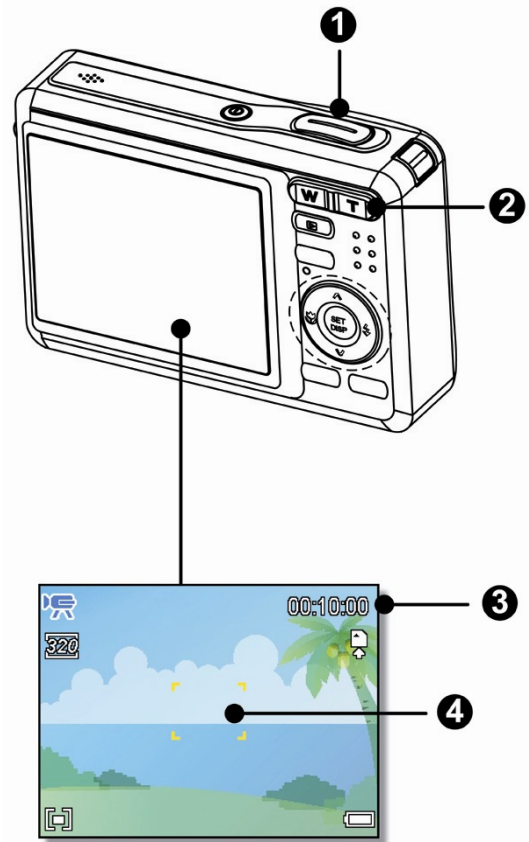

Impostazione delle dimensioni del filmato

Dimensioni del filmato / Velocità fotogrammi

Risoluzione		Velocità fotogrammi	
<u>640</u>	640 x 480	30 fotogrammi/ secondo.	Qualità alta ↑↓ Qualità bassa
<u>320</u>	320 x 240		
<u>160</u>	160 x 120		

Registrazione di un memo vocale

1
Accendere la fotocamera ed impostarla in modalità Voice REC (Registrazione audio) (☞ pagina 13).

2
Premere il tasto otturatore (●) per avviare la registrazione.

- Le voci sono registrate grazie al microfono (●) della fotocamera. Attenzione a non toccare il microfono durante la registrazione.

3
Premere di nuovo il tasto otturatore per terminare la registrazione.

- La fotocamera interrompe automaticamente la registrazione una volta esaurita la capacità della memoria.

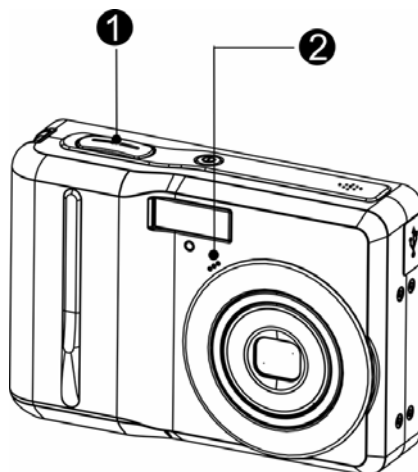

Riproduzione di sequenze audio

1
Accendere la fotocamera ed impostarla in modalità PLAY (Esecuzione) (☞ pagina 13)

2
Premere ◀ o ▶ per selezionare la sequenza audio che si desidera riprodurre.

3
Avviare la riproduzione.

- Premere il tasto ▲ per avviare la riproduzione della sequenza audio.
- Premere il tasto ▼ per interrompere la sequenza audio, oppure premere il tasto ▲ per sospenderla. Se la riproduzione della sequenza audio è stata sospesa, premere di nuovo il tasto ▲ per ripristinarla.

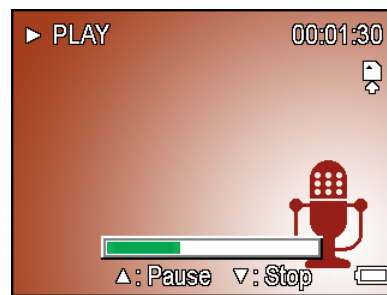



Registrazione di un memo vocale

Aggiungere un memo vocale alle immagini fisse dopo averlo registrato.

1
Accendere la fotocamera ed impostarla in modalità PLAY (Esecuzione) (☞ pagina 13).

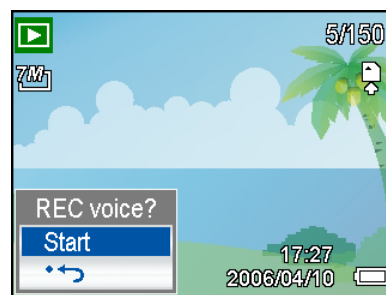
2
Premere ◀ o ▶ per selezionare l'immagine fissa a cui si desidera aggiungere il memo vocale.



- Se l'immagine è già dotata di memo vocale registrato, il simbolo  appare sul monitor LCD. La nuova registrazione sostituisce la precedente.

3
Aprire il menu PLAY (Esecuzione).

- Premere il tasto MENU, usando ◀ o ▶ per selezionare MEMO VOCALE (☞ ) e premere il tasto SET.

4
Premere il tasto SET per avviare la registrazione per 30 secondi.

- Premere di nuovo il tasto SET per terminare la registrazione.

ATTENZIONE

- Non è possibile aggiungere un memo vocale a un filmato o a una immagine protetta.
- Non è possibile eliminare un memo vocale. Se si elimina l'immagine, si elimina anche il suo memo vocale.

Riproduzione di un memo vocale

1
Accendere la fotocamera ed impostarla in modalità PLAY (Esecuzione) (☞ pagina 13).

2
Premere ◀ o ▶ per selezionare l'immagine dotata di memo vocale.



3
Avviare la riproduzione.

- Premere il tasto ▲ per riprodurre il memo vocale.
- Premere il tasto ▼ per interrompere il memo vocale, oppure premere il tasto ▲ per sospenderlo. Se la riproduzione del memo vocale è stata sospesa, premere di nuovo il tasto ▲ per ripristinarla.

Impostazione delle funzioni di registrazione







Impostazione della misurazione

Sono disponibili tre diverse opzioni di misurazione della luce.

Opzione	Descrizione
	La luce è misurata prendendo in esame l'intera schermata dello scatto, ma con particolare attenzione ai valori della parte centrale.
	Seleziona un valore di esposizione basato sulla misurazione della luce rilevata in più punti dell'inquadratura.
	Seleziona un valore di esposizione basato su una singola misurazione effettuata nella parte centrale dell'immagine.

Impostazione del bilanciamento del bianco

Regolare il bilanciamento del bianco per adattarlo alle diverse sorgenti luminose, quali luce solare, luce artificiale al tungsteno (incandescente) e luci fluorescenti.

Opzione	Descrizione
AUTO	Corregge automaticamente il bilanciamento del bianco. Ideale per fotografie generiche.
	Regola le condizioni di illuminazione solare o le condizioni di illuminazione naturale.
	Regola le condizioni di illuminazione in giornate nuvolose o al crepuscolo.
	Regola l'illuminazione in interni. Corregge le tonalità arancioni delle lampade domestiche. Ideale per foto in interni senza flash in caso di illuminazione con luci al tungsteno o alogene.
	Regola le luci fluorescenti. Corregge le tonalità verdi delle luci fluorescenti. Ideale per foto in interni senza flash in caso di illuminazione con luci fluorescenti.
	
	Consente una regolazione più accurata, soprattutto nel caso in cui la sorgente di illuminazione non è specificata.

Suggerimento

- Puntare la fotocamera verso un pezzo di carta o un oggetto simili nelle condizioni di illuminazione per le quali si desidera impostare il bilanciamento del bianco, Premere il tasto **otturatore**.

Impostazione dell'ISO

Nelle impostazioni iniziali, la sensibilità ISO è regolata automaticamente in base alla luminosità del soggetto.

Opzione	Descrizione
Auto	Imposta automaticamente la sensibilità ISO.
ISO 50	Imposta la sensibilità ISO su 50.
ISO 100	Imposta la sensibilità ISO su 100.
ISO 200	Imposta la sensibilità ISO su 200.
ISO 400	Imposta la sensibilità ISO su 400.

Suggerimento

- Utilizzando valori maggiori ISO si hanno immagini con maggiori disturbi Per poter scattare immagini nitide usare valori ISO bassi.



Impostazione dell'esposizione

Impostare manualmente il valore dell'esposizione per compensare condizioni di illuminazione insolite, quale illuminazione indiretta di interni, sfondo poco luminoso, e forte retroilluminazione.

Impostazione AEB



La funzione AEB (Auto Exposure Bracketing) acquisisce 3 immagini in sequenza, ciascuna delle quali con un'impostazione diversa dell'esposizione: esposizione corretta, sottoesposta e sovraesposta.

Impostazione della funzione Highlight (Risolto)

Fa risaltare il soggetto rispetto ciò che lo circonda. Il soggetto sarà messo a fuoco in tre modi diversi:  /  / 

Impostazione della nitidezza

Usare questa funzione per selezionare un livello maggiore o minore di nitidezza dell'immagine.

Opzione	Descrizione
	I contorni dell'immagine sono accentuati. I contorni sono nitidi, ma potrebbero essere emessi dei rumori durante la registrazione dell'immagine.
	I contorni dell'immagine sono nitidi. Adatta per la stampa.
	I contorni dell'immagine sono attenuati. Adatta per il ritocco di immagini sul PC.

Impostazione dell'effetto foto

È possibile aggiungere effetti speciali alle immagini in modalità Registrazione o Riproduzione.

Opzione	Descrizione
No	Nessun effetto aggiunto all'immagine.
Bianco E Nero	Converte l'immagine in bianco e nero.
Seppia	Le immagini registrate sono archiviate in tonalità seppia.
Neg. Art	Inverso dell'immagine originale.
Mosaico	Aggiunge tessere di mosaico all'immagine.
Rosso	L'immagine assume una tonalità rossa.
Verde	L'immagine assume una tonalità verde.
Blu	L'immagine assume una tonalità blu.

Impostazione della stampa data

La funzione Stampa data può essere utilizzata per aggiungere la data di acquisizione sulle immagini.

Opzione	Descrizione
No	Non aggiunge data e ora registrate alle immagini stampate.
Data	Aggiunga soltanto la data registrata alle immagini stampate.
Data e Ora	Aggiunga la data registrata & cronometri alle immagini stampate.

Riproduz

Riproduzione di immagini

1
Accendere la fotocamera ed impostarla in modalità PLAY (Esecuzione) (☞ pagina 13)

- Sul display LCD appare l'icona l'ultima immagine acquisita.
- Se non ci sono immagini archiviate, appare [No image] (Nessuna immagine).

2
Premere il tasto a quattro funzioni ◀ or ▶(●).

- Premere ◀ per riprodurre l'immagine precedente.
- Premere ▶ per riprodurre l'immagine successiva.

? **Suggerimento**

- Tenendo premuto ◀ o ▶ è possibile scorrere le immagini rapidamente.

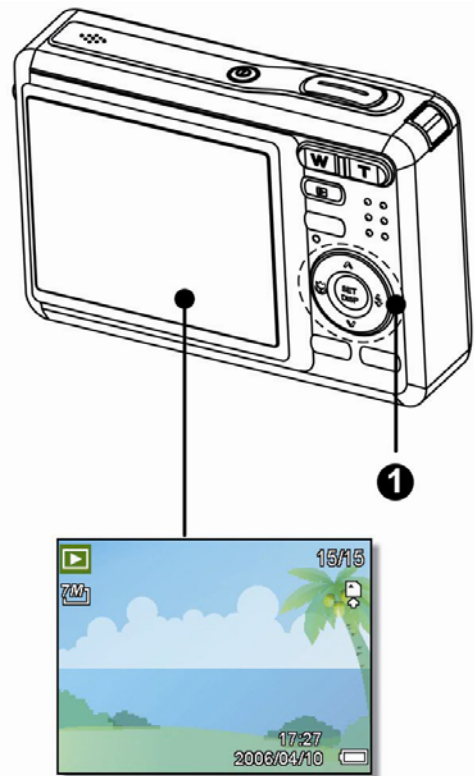

Riproduzione di filmati

1
Accendere la fotocamera ed impostarla in modalità PLAY (Esecuzione) (☞ pagina 13).

2
Premere ◀ o ▶ per selezionare la sequenza video che si vuole riprodurre.

3
Avviare la riproduzione.

- Premere ▲ per avviare l'esecuzione della sequenza filmata.
- Premere ▼ per terminare l'esecuzione della sequenza filmata, oppure premere ▲ per metterla in pausa. Quando la sequenza filmata è messa in pausa, premere di nuovo ▲ per riavviarla.

? **Suggerimento**

- Durante la riproduzione, premere ▶ per avanzare oppure premere ◀ per riavvolgere.
- Premere l'otturatore per catturare un'immagine dal filmato dopo averlo messo in pausa.

Ingrandimento di immagini fisse

1
Accendere la fotocamera ed impostarla in modalità PLAY (Esecuzione (☞ pagina 13).

2
Selezionare un'immagine.

- Premere ◀ o ▶ (Ⓢ) per selezionare l'immagine che si desidera ingrandire.
- È possibile ingrandire e comporre solo immagini fisse.

3
Ingrandire l'immagine.

- Premere [T] (Ⓛ) per ingrandire l'immagine. Viene visualizzata l'area centrale dell'immagine. Usare il tasto freccia (Ⓢ) per visualizzare parti diverse dell'immagine.
- Premere il tasto MENU (Ⓜ) per tornare alle dimensioni normali.

4
Ritagliare l'immagine.

- Premere il tasto SET (Ⓢ) per impostare la composizione dell'immagine.

5
Salvare l'immagine.

- Premere di nuovo il tasto SET per comporre l'immagine selezionata e salvarla come nuova.

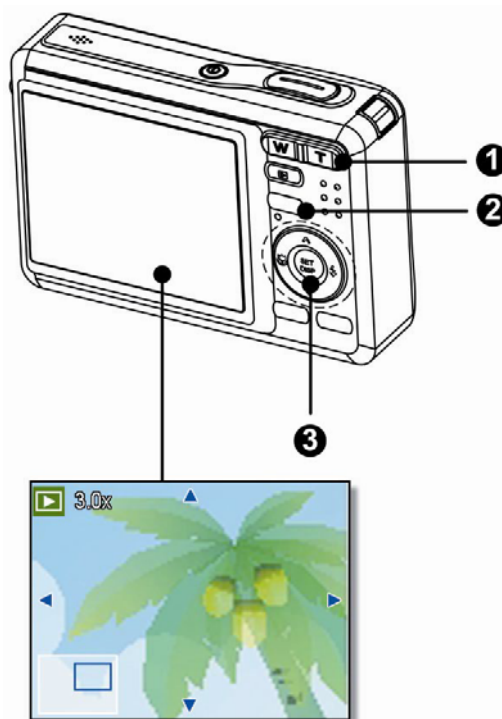

Uso delle miniature

1
Accendere la fotocamera ed impostarla in modalità PLAY (Esecuzione) (☞ pagina 13).

2
Premere la levetta della zoom [W]. Si apre la schermata delle miniature.

3



Usare il tasto a quattro funzioni per selezionare l'immagine desiderata e poi premere [T] o il tasto SET (Imposta) per visualizzare a schermo intero l'immagine selezionata.

? Suggerimento

- Più immagini in miniatura possono essere protette o eliminate; fare riferimento a pagina, 36, 38

Riproduzione di una presentazione

1
Accendere la fotocamera ed impostarla in modalità PLAY (Esecuzione)

[👉 pagina13]

2
Accedere alla presentazione.

- Premere il tasto MENU (1), usare il tasto a quattro funzioni (2) per selezionare Slide Show (Presentazione) [📄] e poi premere il tasto SET (Imposta) (2).

3
Cambiare le impostazioni della presentazione.

- Usare tasto a quattro funzioni (2) per impostare l'intervallo della presentazione (🕒), la musica (🔊), gli effetti (👉) e la funzione di ripetizione (🔄).
- È possibile impostare l'intervallo sui valori compresi tra 1 e 10 secondi.

4
Eeguire la presentazione.

- Premere il tasto SET (2) per avviare la presentazione.
- Durante la presentazione, premere il tasto SET (2) per sospenderla e premere di nuovo il tasto SET per ripristinare la presentazione.

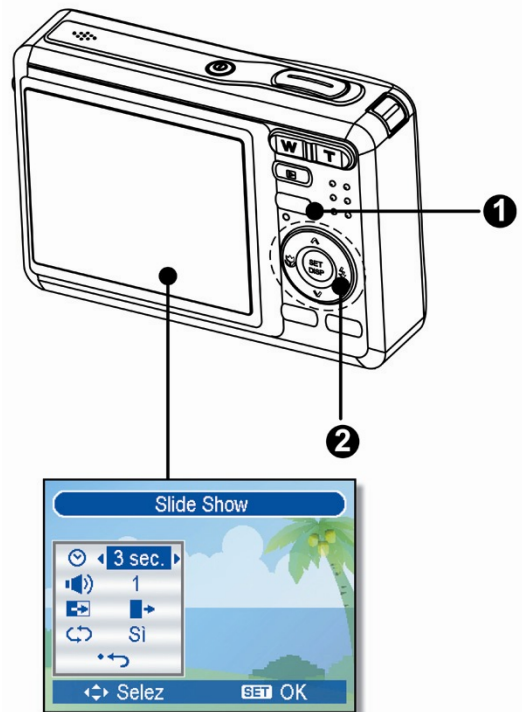

Eliminazione di file

Eliminazione di un singolo file

1
Accendere la fotocamera ed impostarla in modalità PLAY (Esecuzione) (☞ pagina13).

2
Aprire il menu.
• Premere il tasto **MENU** (1), poi usare il tasto a quattro funzioni (2) poi usare il tasto a quattro funzioni **Delete** (Elimina) (☞) e premere il tasto **SET** (Imposta) (2).

3
Premere ▲ o ▼ (2) per selezionare Singola, quindi premere SET (2).

4
Premere ◀ o ▶ (2) per selezionare l'immagine che si desidera eliminare.

5
Premere il tasto SET (2) per eliminare l'immagine.

- Ripetere i punti 4-5 per procedere all'eliminazione delle immagini.

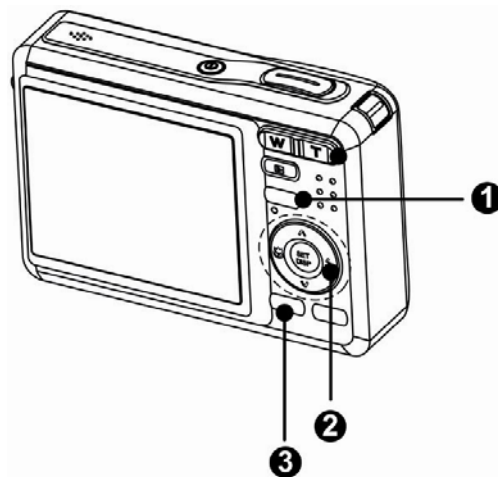

? Suggerimento

- Per eliminare rapidamente l'immagine visualizzata correntemente
 1. Selezionare l'immagine che si desidera eliminare.
 2. Premere il tasto ☞ (2) per mostrare la barra di conferma.
 3. Premere il tasto **IMPOSTA** (2) per eliminare l'immagine visualizzata correntemente.
- Le immagini protette non possono essere eliminate con la funzione elimina.

Eliminare più file

1
Accendere la fotocamera ed impostarla sulla visualizzazione delle miniature (☞ pagina 33).

2
Aprire il menu.
• Premere il tasto **MENU**, quindi premere ◀ o ▶ per selezionare **Cancella** (🗑️), quindi premere **SET**.



3
Premere ▲ o ▼ per selezionare [Select] (Selezione) e poi premere il tasto **SET** (Imposta).
• La cornice dell'immagine selezionata diventa verde.

4
Selezionare più immagini.
• Usare il tasto a quattro funzioni per selezionare l'immagine.
• Premere il tasto **SET** (Imposta) 🗑️ per attivare/disattivare l'icona. Ripetere questa fase finché tutte le immagini che si vogliono eliminare sono visualizzate con l'icona 🗑️.

5
Eliminare le immagini.
• Premere il tasto **MENU**, poi selezionare [Yes] (Sì) e premere il tasto **SET** (Imposta). Tutte le immagini selezionate saranno eliminate.
• Per annullare l'eliminazione, premere il tasto **MENU** a questo punto della procedura.

Eliminazione di tutti i file

1
Accendere la fotocamera ed impostarla in modalità **PLAY** (Esecuzione) (☞ pagina 13).

2
Aprire il menu.
• Premere il tasto **MENU**, poi usare il tasto a quattro funzioni per selezionare **Delete** (Elimina) (🗑️) e premere il tasto **SET** (Imposta)

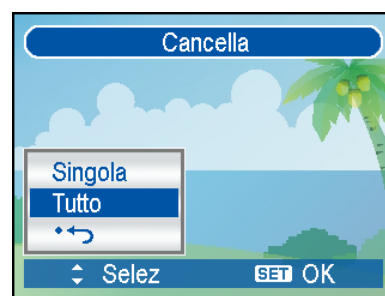

- Il menu può essere aperto a schermo intero oppure come una miniatura.

3

Premere ▲ o ▼ per selezionare Tutte, quindi premere SET.

4

Premere il tasto SET (Imposta) per eliminare tutte le immagini non protette.

Proteggere Singola file

1

Accendere la fotocamera ed impostarla in modalità PLAY (Esecuzione) (☞ pagina 13).

2

Aprire il menu.

- Premere il tasto MENU, poi usare il tasto a quattro funzioni per selezionare Protect (Proteggi) (⊙π) e premere il tasto SET (Imposta).

3

Premere ▲ o ▼ per selezionare Singola, quindi premere SET.

4

Premere ◀ o ▶ per selezionare il file che si desidera proteggere.

5

Premere il tasto IMPOSTA per proteggere il file.

- Quando il file è bloccato, sul monitor LCD viene visualizzato il simbolo ⊙π.
- Ripetere i punti 4-5 per proteggere le immagini.
- Per sbloccare il file, premere di nuovo il tasto IMPOSTA al punto 5. Il simbolo ⊙π scompare e il file è sbloccato.

Proteggere Tutto file

1

Accendere la fotocamera ed impostarla in modalità PLAY (Esecuzione) (☞ pagina13)

2

Aprire il menu.

- Premere il tasto MENU, poi usare il tasto a quattro funzioni per selezionare Protect (Proteggi) (⊙π) e premere il tasto SET (Imposta).
- Il menu può essere aperto a schermo intero oppure come una miniatura.



3

Premere ▲ o ▼ per selezionare **BLOCCA TUTTE**, quindi premere **IMPOSTA**.

- Per selezionare **SBLOCCA TUTTE**, quindi premere **IMPOSTA**.

4

Premere il tasto **IMPOSTA** per proteggere il file.

Proteggere più file

1

Accendere la fotocamera ed impostarla sulla visualizzazione delle miniature [👉 pagina 33].

2

Aprire il menu.

- Premere il tasto **MENU**, poi premere il tasto ◀ o ▶ t per selezionare **Protect** (**Proteggi**) (ⓘ) e premere il tasto **SET** (Imposta).

**3**

Premere ▲ o ▼ per selezionare **[Select]** (Selezione) e poi premere il tasto **SET** (Imposta).

- La cornice dell'immagine selezionata diventa verde.

4

Selezionare più immagini.

- Usare il tasto a quattro funzioni per selezionare l'immagine.
- Premere il tasto **SET** per attivare/didsattivare l'icona ⓘ o ripetere questa fase finché tutte le immagini che si vogliono proteggere sono visualizzate con l'icona ⓘ.

5

Proteggere le immagini.

- Premere il tasto **MENU**, poi selezionare **[Yes]** (Sì) e premere il tasto **SET** (Imposta). Tutte le immagini selezionate saranno protette.
- Per annullare la protezione, premere il tasto **MENU** a questo punto della procedura.

Ritocco delle immagini

Rotazione delle immagini fisse

1
Accendere la fotocamera ed impostarla in modalità PLAY (Esecuzione) (☞ pagina 13).

2
Premere ◀ o ▶ per selezionare l'immagine che si desidera ruotare.

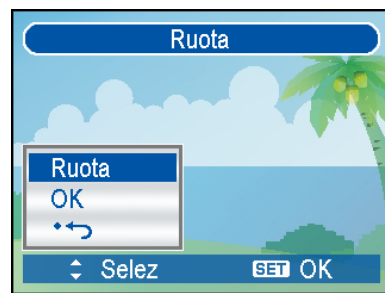

3
Aprire il menu.
• Premere il tasto **MENU**, poi usare il tasto a quattro funzioni per selezionare **Rotate** (Ruota) (☐↻) e premere il tasto **SET** (Imposta).

4
Premere il tasto **SET** per confermare la modifica.
• Ciascuna pressione fa ruotare l'immagine di 90 gradi in senso orario

5
Premere ▲ o ▼ per selezionare OK e poi premere il tasto **SET** (Imposta) per terminare la rotazione.

Modifica delle dimensioni dell'immagine

1
Accendere la fotocamera ed impostarla in modalità PLAY (Esecuzione) (☞ pagina 13).

2
Premere ◀ o ▶ per selezionare l'immagine che si desidera ridimensionare.

3
Aprire il menu.
• Premere il tasto **MENU**, poi usare il tasto a quattro funzioni per selezionare **Resize** (Ridimensiona) (☐↻) e premere il tasto **SET** (Imposta).

4
Premere ▲ o ▼ per selezionare un'opzione, quindi premere **SET**.
• L'immagini ridimensionata verrà salvata con un nuovo nome.

! ATTENZIONE

- È possibile ridimensionare solo le immagini più grandi trasformandole in immagini più piccole.

Modifica delle Effect dell'immagine

- 1
Accendere la fotocamera ed impostarla in modalità PLAY (Esecuzione) (☞ pagina 13).
- 2
Premere ◀ o ▶ per selezionare l'immagine che si desidera effetti.
- 3
Aprire il menu.
 - Premere il tasto MENU, poi usare il tasto a quattro funzioni per selezionare Effect (Effetti) (☞) e premere il tasto SET (Imposta).
- 4
Premere ▲ o ▼ per selezionare un'opzione, quindi premere SET.
 - L'immagini Effect (Effetti) verrà salvata con un nuovo nome.

Copia di file

Potrebbe essere utile copiare i dati dalla memoria interna della fotocamera sulla scheda di memoria.

- 1
Accertarsi di avere inserito una scheda memoria nella fotocamera digitale. Impostare la fotocamera sulla modalità PLAY (Esecuzione). (☞ pagina 13).
- 2
Aprire il menu.
 - Premere il tasto MENU, poi usare il tasto a quattro funzioni per selezionare Copy to card [Copia su scheda] (☞) e premere il tasto SET (Imposta).
- 3
Premere ▲ o ▼ per selezionare Singola, quindi premere SET.
 - Per copiare tutte le immagini sulla scheda di memoria con una sola operazione, selezionare TUTTE al punto.
- 4
Premere ◀ o ▶ per selezionare l'immagine che si desidera copiare sulla scheda.

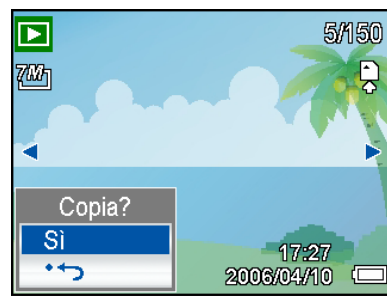

5

Per selezionare [Yes] (Sì) e poi premere il tasto SET per procedere alla copia.

- Ripetere i punti 4-5 per copiare altre immagini.
- Premere il tasto MENU per completare l'impostazione.

Impostazione DPOF

L'impostazione Digital Print Order Format (DPOF) consente di selezionare immagini della scheda di memoria per la stampa e specificare in anticipo il numero di copie usando la fotocamera. È una funzione estremamente conveniente per l'invio di immagini a un servizio di sviluppo foto o per stampare le immagini su una stampante diretta compatibile.

1

Accendere la fotocamera ed impostarla in modalità PLAY (Esecuzione) (☞ pagina13).

2

Aprire il menu.

- Premere il tasto MENU, poi usare il tasto a quattro funzioni per selezionare DPOF (☞) e premere il tasto SET (Imposta).

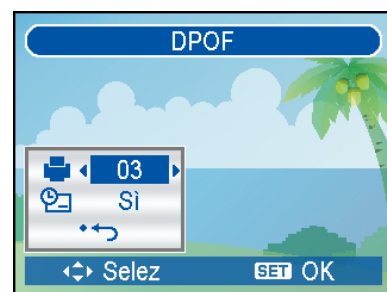
**3**

Premere ▲ o ▼ per selezionare Singola, quindi premere SET.

- Per impostare contemporaneamente la funzione DPOF per tutte le immagini, selezionare TUTTE nel punto.
- Per ripristinare tutte le impostazioni DPOF sui valori predefiniti, selezionare RIPRISTINA al punto.

4

Premere ◀ o ▶ per selezionare l'immagine che si desidera stampare, quindi il pulsante IMPOSTA.

5

Specificare il numero di copie.

- Premere ◀ o ▶ per specificare il numero di copie.
- Il numero di copie può essere impostato tra 0 e 30.
- Per annullare l'impostazione DPOF dell'immagine, impostare il numero di copie su 0.

6

Stampa la data.

- Premere ▼ e successivamente ◀ o ▶ per impostare o annullare la stampa della data per l'immagine corrente.
- Ripetere i punti 4-6 per impostare la stampa di altre immagini.

7

Premere ▼ per applicare l'impostazione oppure premere MENU per annullarla.

8

Dopo aver regolato tutte le impostazioni dell'immagine, elezionare [↶↷] e premere il tasto SET (Imposta) per applicare le impostazioni.

Selezione dell'immagine di avvio

1

Accendere la fotocamera ed impostarla in modalità PLAY (Esecuzione) (☞ pagina 13).

2

Aprire il menu.

- Premere il tasto MENU, poi usare il tasto a quattro funzioni per selezionare S.Image (📷) e premere il tasto SET (Imposta).

3

Premere ◀ o ▶ per selezionare un'opzione, quindi premere SET.

- Sul display schermo appare il messaggio "Completed" (Completato).

4

Impostare la fotocamera sul menu Setup (☞ page 16).

5

Premere ▲ o ▼ per selezionare IMM. AVVIO (📷) quindi premere ▶ o SET.

6

Premere ▲ o ▼ per selezionare l'immagine desiderata e premere il tasto SET per applicare l'impostazione.

[No]: Disabilita l'immagine d'avvio.

[Sistema]: Usa l'immagine predefinita della fotocamera.

[Mia foto]: Usa l'immagine specificata al punto 3 della procedura.



7

Premere il tasto MENU per chiudere il menu.



ATTENZIONE

- L'immagine di avvio non viene eliminata anche se è eliminata l'immagine originale o è formattata la memoria.

Collegamenti

Visualizzazione delle foto su un televisore

Le immagini visualizzate nel monitor della fotocamera possono essere visualizzate anche su uno schermo televisivo.

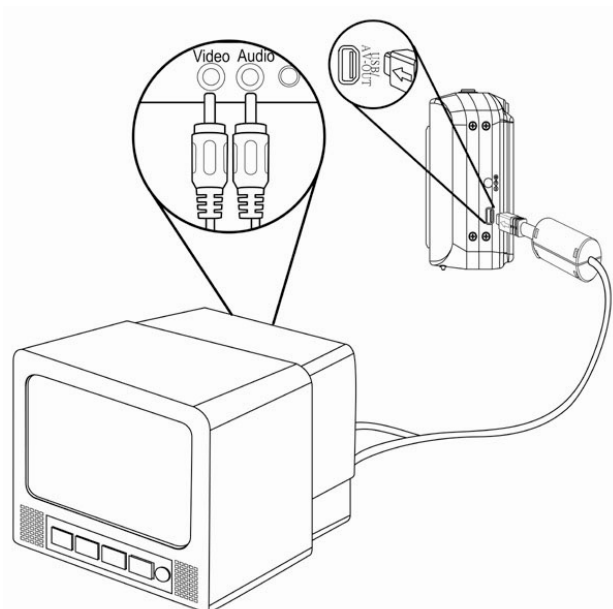

- 1** Utilizzare il cavo audio/video incluso per collegare la fotocamera al televisore, come mostrato di seguito (☞ pagina 16).
- 2** Impostare il televisore per ricevere il segnale in ingresso Video in. Consultare la documentazione del televisore per avere maggiori informazioni.
- 3** Nel televisore verranno visualizzati tutti gli elementi normalmente visualizzati nello schermo LCD; foto, filmati, presentazioni di diapositivi e immagini e la cattura di filmati.
- 4** Impostare il segnale d'input del televisore su Video In.
 - Fare riferimento alla documentazione del proprio televisore per altre informazioni.
- 5** Visualizza su TV.
 - Tutto ciò che di solito appare sullo schermo LCD della fotocamera, come riproduzione di foto o sequenze video, presentazioni, acquisizione d'immagini o filmati, apparirà su televisore.

Scaricare le immagini su un computer

Ci sono due modi per poter scaricare file dalla memoria interna della fotocamera o dalla scheda SD al computer:

- inserendo la scheda SD nel lettore di schede di memoria flash
- collegando la fotocamera al computer utilizzando il cavo USB in dotazione

Utilizzo di un lettore di schede di memoria flash

1 Estrarre la scheda SD dalla fotocamera e inserirla in un lettore di schede SD collegato al computer.

2 Aprire Risorse del computer o Esplora risorse e fare doppio clic sull'icona del drive rimovibile che rappresenta la scheda SD.

3 Copiare le immagini dalla scheda in una directory di vostra scelta sull'hard disk del computer.

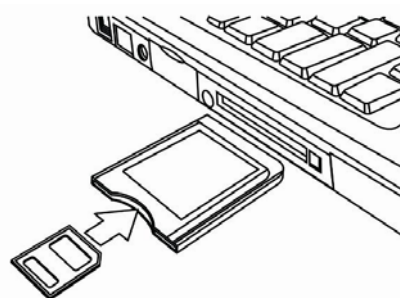

Collegare la fotocamera a un computer utilizzando un cavo USB

1 Installare il driver USB compreso nel CD-ROM in bundle.

2 Collegare il cavo USB incluso alla porta USB. Turn on the camera.

- Una volta completato il collegamento al computer, lo schermo LCD si spegne.

3 Aprire Risorse del computer o Esplora risorse. Tra i drive disponibili, viene visualizzato un "Disco rimovibile".

4 Fare doppio clic sull'icona "Disco rimovibile" per visualizzarne il contenuto.

- I file salvati nella fotocamera si trovano nella cartella "DCIM".

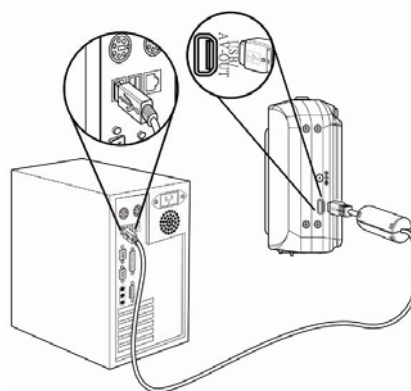

Installazione del software

Requisiti di sistema

Windows:

- PC con processore superiore a MMX Pentium 233 MHz
- Windows XP/2000/ME/98SE/98
- Minimo 32 MB RAM
- Porta USB
- Drive CD-ROM
- Monitor compatibile per visualizzazione a colori 16 bit, 800x600 pixel

Macintosh:

- Power Mac G3 o versione superiore
- Mac OS 9.0, 9.1, 9.2 e OS X
- Minimo 64 MB RAM
- Porta USB
- Drive CD-ROM
- Monitor compatibile per visualizzazione a colori 16 bit, 800x600 pixel

* Le specifiche sono soggette a modifica, senza preavviso.

Installazione del software

Il CD con il software fornito contiene i driver e il software fornito con la fotocamera. Inserire il CD-ROM allegato nell'unità CD-ROM. Il menu ad esecuzione automatica viene visualizzato:



Vengono presentati i seguenti software:

- **Installa Ulead Photo Explorer 8 SE Basic**
Installa il software per organizzare e tenere traccia dei prodotti multimediali.
- **Installa VideoStudio 7 SE VCD**
Installa il software per l'editing dei filmati catturati.
- **Utilità**
Installa diverse utilità per la visualizzazione di diversi tipi di file multimediali e installa Adobe Acrobat Reader, per la lettura di file PDF.
- **Manuale utente**
Apri questo manuale utente.
- **Driver**
Installa i driver della fotocamera per Windows 98/98SE/ME/2000/XP.
- **Sfogliare CD**
Apri Windows Explorer per visualizzare i contenuti del driver e del CD software.

Fare clic sugli elementi presenti nel menu ad esecuzione automatica per installare il software.

? Suggerimento

- Se il menu ad esecuzione automatica non appare automaticamente, aprire l'unità CD-ROM da Gestione risorse o da Risorse del computer e fare doppio clic sul file "autorun.exe" per lanciare il programma. È anche possibile fare clic su Esegui nella finestra di Avvio di Windows, digitare D:\autorun.exe (dove D indica l'unità CD-ROM) nella casella, e fare clic su OK.

Installazione del driver

In Windows 98 (seconda edizione) è necessario installare i driver per utilizzare la fotocamera come dispositivo di archiviazione di massa.

- 1**
Inserire il CD-ROM con il software di installazione nel lettore CD-ROM del computer. Il menu ad esecuzione automatica viene visualizzato.
- 2**
Fare clic su Driver. Viene richiesto di selezionare la lingua per la configurazione. Selezionare la lingua e fare clic su OK.
- 3**
Seguire le istruzioni presentate a schermo per completare l'installazione.

Installazione di Ulead Photo Explorer 8 SE Basic

Ulead Photo Explorer 8 SE Basic è un'applicazione per la gestione di foto compreso nel CD-ROM per l'installazione del software. Per questo software è necessario che sul computer ci sia Windows 98 Second Edition, Windows ME, Windows 2000, o Windows XP.

- 1**
Inserire il CD-ROM con il software di installazione nel lettore CD-ROM del computer. Il menu ad esecuzione automatica viene visualizzato.
- 2**
Fare clic su Install Ulead Photo Explorer 8 SE Basic.
- 3**
Selezionare la lingua e fare clic Seguire le istruzioni presentate a schermo per completare l'installazione.

Installazione di VideoStudio 7 SE VCD

VideoStudio 7 SE VCD è un software per l'editing video editing fornito nel CD-ROM con il software. Per questo software è necessario che sul computer ci sia Windows 98 Second Edition, Windows ME, Windows 2000, o Windows XP.

1

.....
Inserire il CD-ROM con il software di installazione nel lettore CD-ROM del computer. Il menu ad esecuzione automatica viene visualizzato.

2

.....
Fare clic su Install VideoStudio 7 SE VCD.

3

.....
Selezionare la lingua e fare clic Seguire le istruzioni presentate a schermo per completare l'installazione.

Uso di Software

- **Ulead Photo Explorer 8 SE Basic**

Ulead Photo Explorer 8.0 SE Basic è uno strumento completo a disposizione dei possessori di fotocamere digitali, di videocamere DV, di scanner e di tutti coloro che vogliono lavorare con supporti digitali. Photo Explorer consente di trasferire, sfogliare, modificare e distribuire media digitali.

Ulead Photo Explorer 8.0 SE Basic consente di acquisire foto e filmati o brani audio da diverse dispositivi digitali; apportare modifiche; inviarli per posta elettronica, stampare foto, creare presentazioni diapositive, masterizzare le immagini su CD o DVD.

Per lanciare il programma, fare clic su Start > Programmi > Ulead Photo Explorer 8.0 SE Basic > Ulead Photo Explorer 8.0 SE Basic.

- **VideoStudio 7 SE VCD**

Ulead VideoStudio consente di produrre rapidamente e con facilità filmati con titoli, effetti di transizione e audio. Ulead VideoStudio è dotato di un'interfaccia intuitiva che aiuta a lavorare correttamente. Una volta completato un progetto, è possibile condividerlo via posta elettronica, su Internet o masterizzare VCD, SVCD e DVD di alta qualità.

Per lanciare il programma, fare clic su Start > Programmi > Ulead VideoStudio7 > Ulead VideoStudio 7 SE VCD.

Appendice

Informazioni su Nome cartella e file

Usare questa funzione se la fotocamera visualizza il messaggio di errore "Impossibile creare una cartella" o se si desidera riavviare la numerazione, ad esempio dopo la cancellazione di tutti i file.

Struttura cartelle

La fotocamera digitale crea automaticamente una directory di cartelle nella memoria interna o nella scheda di memoria che viene impiegata per ordinare immagini fisse, filmati e altre informazioni.

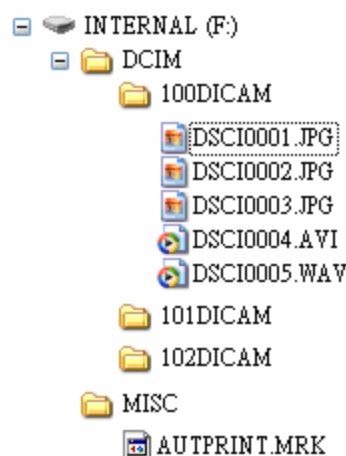

Denominazioni file

I nomi file iniziano con "DSCI" e sono seguiti da un numero crescente a quattro cifre. La numerazione dei file inizia da 0001 quando viene creata una nuova cartella.

Se il numero più elevato delle cartelle è 999 e il numero più elevato di file supera 9999, la fotocamera visualizza il messaggio di avviso "Impossibile creare la cartella". Se compare questo messaggio:

- Ripristinare il numero file e inserire una nuova scheda di memoria.
- Il numero di cartella e il numero di file vengono inizializzati e rinumerati rispettivamente da 100 e da 0001.















! ATTENZIONE

- Non modificare i nomi della cartella e del file della scheda di memoria usando il computer. Potrebbe essere impossibile riprodurre i dati con la fotocamera digitale.

Risoluzione dei problemi

Problema	Causa	Azione correttiva
Impossibile attivare l'alimentazione	La batteria è stata inserita nel senso errato.	Reinserire la batteria nel senso corretto.
	Batteria scarica	Sostituire o ricaricare la batteria
	Il portello del vano batterie è aperto	Verificare che il portello del vano batterie sia chiuso.
impossibile acquisire le immagini	Il flash è in fase di ricarica	Attendere il termine di ricarica del flash.
	Memoria piena	Inserire una nuova scheda SD
	La scheda SD non è stata formattata in modo corretto	La scheda potrebbe essere difettosa. Utilizzare una nuova scheda.
	È stato superato il numero massimo di file	Attivare "Reimposta n. file", quindi formattare la scheda o inserire una nuova scheda.
Premendo il pulsante dell'otturatore, l'immagine non viene registrata	Il flash è in fase di ricarica	Attendere il termine di ricarica del flash.
	Memoria piena	Inserire una nuova scheda SD
Il flash non si accende	Flash impostato su OFF (DISATTIVO)	Impostare il flash su qualsiasi modalità, tranne OFF (disattivo).
L'immagine è velata o sfocata	La fotocamera è stata mossa durante lo scatto	Tenere la fotocamera ferma durante lo scatto.
	Il soggetto si trovava oltre il campo di messa a fuoco della fotocamera	Attivare la modalità Macro se il soggetto si trova a 15 cm (riduzione) o a 40 cm (ingrandimento) / non utilizzare la modalità Macro durante lo scatto di fotografie di soggetti distanti
L'immagine non viene visualizzata sul monitor LCD.	È stata caricata una scheda SD con immagini non-DCIF (registrate con una fotocamera diversa)	Questa fotocamera non prevede la visualizzazione di immagini non-DCIF.
Le immagini registrate non vengono memorizzate	La fotocamera è stata spenta/è stata disattivata l'alimentazione prima della memorizzazione delle immagini	Se sul monitor LCD viene visualizzato l'indicatore di batteria quasi scarica, sostituire immediatamente la batteria.
Impossibile trasferire le immagini sul computer dopo il collegamento del cavo USB	Non è stato installato il driver USB	Prima di collegare la fotocamera al computer/ prima di accendere la fotocamera, installare il driver USB.

Elenco delle funzioni disponibili

Funzione		Mode	Acquisizione foto														
																	
Obiettivo	focale	AF singolo	●	●	×	●	×	●	●	×	●	×	×	●	●	●	×
		AF continuo	×	×	×	×	×	×	×	×	×	×	●	●	×	×	×
		Infinito fisso	×	×	●	×	●	×	×	●	×	×	×	×	×	×	×
Tasto	Macro	Spento	●	●	●	●	●	●	●	●	●	○	●	×	●	×	
		Acceso	○	○	×	×	×	×	×	×	×	×	●	×	●	○	×
	Flash	Auto	✓	○	×	×	×	×	●	×	×	×	●	●	×	×	×
		Riduzione occhi rossi	○	○	×	×	×	●	×	×	×	●	×	×	×	×	×
		Sempre attivo	○	○	×	×	×	×	×	×	●	×	×	×	×	×	×
		Sinc lenta	○	○	●	○	●	○	○	●	○	○	○	○	●	×	×
Sempre disattivo	✓	○	○	○	○	○	○	○	○	○	○	○	○	○	×	×	
Menu	Risoluzione	7M	○	○	○	○	○	○	○	○	○	○	○	○	○	×	×
		3:2	○	○	○	○	○	○	○	○	○	○	○	○	○	×	×
		16:9	○	○	○	○	○	○	○	○	○	○	○	○	○	×	×
		5M	○	○	○	○	○	○	○	○	○	○	○	○	○	×	×
		3M	○	○	○	○	○	○	○	○	○	○	○	○	○	×	×
		1M	○	○	×	×	×	×	×	×	●	×	×	×	×	×	×
		VGA	○	○	○	○	○	○	○	○	○	○	○	○	○	×	×
	Dim. film	640	×	×	×	×	×	×	×	×	×	×	×	×	×	○	×
		320	×	×	×	×	×	×	×	×	×	×	×	×	×	✓	×
		160	×	×	×	×	×	×	×	×	×	×	×	×	×	○	×
	Qualità	S.Fine	○	●	○	○	○	○	○	○	○	○	○	○	○	×	×
		Fine	✓	×	○	○	○	○	○	○	○	○	○	○	○	×	×
		Normale	○	×	○	○	○	○	○	○	○	○	○	○	○	×	×
	Misuraz	Centro	○	×	○	○	○	○	○	×	○	○	○	○	○	○	×
Multi		✓	●	●	×	●	●	●	●	●	●	●	●	●	○	×	
Spot		○	×	×	●	×	×	×	×	×	×	×	×	×	○	×	
Bil. bianco	Auto	✓	●	●	●	●	●	●	●	●	●	●	●	●	○	×	
	Luce Diurn	○	×	×	×	×	×	×	×	×	×	×	×	×	○	×	
	Nuvoloso	○	×	×	×	×	×	×	×	×	×	×	×	×	○	×	
	Tungsteno	○	×	×	×	×	×	×	×	×	×	×	×	×	○	×	
	Fluor_alta	○	×	×	×	×	×	×	×	×	×	×	×	×	○	×	
	Fluor_bas	○	×	×	×	×	×	×	×	×	×	×	×	×	○	×	
	BB pers.	○	×	×	×	×	×	×	×	×	×	×	×	×	○	×	
ISO	Auto	○	●	●	●	●	●	●	●	×	●	●	●	●	×	×	
	50	○	×	×	×	×	×	×	×	●	×	×	×	×	×	×	

Funzione		Mode	Acquisizione foto														
	100	<input type="radio"/>	×	×	×	×	×	×	×	×	×	×	×	×	×	×	
	200	<input type="radio"/>	×	×	×	×	×	×	×	×	×	×	×	×	×	×	
	400	<input type="radio"/>	×	×	×	×	×	×	×	×	×	×	×	×	×	×	
Esposizio ne	+0.3 ~ +2.0	<input type="radio"/>	×	×	×	×	×	×	×	×	×	×	×	×	×	×	
	0.0	<input checked="" type="checkbox"/>	●	●	●	●	●	●	●	●	●	●	●	●	×	×	
	-0.3 ~ -2.0	<input type="radio"/>	×	×	×	×	×	×	×	×	×	×	×	×	×	×	
Modo guida (*)	Spento	<input checked="" type="checkbox"/>	<input type="radio"/>	<input type="radio"/>	<input type="radio"/>	<input type="radio"/>	<input type="radio"/>	<input type="radio"/>	<input type="radio"/>	<input type="radio"/>	<input type="radio"/>	<input type="radio"/>	<input type="radio"/>	<input type="radio"/>	<input type="radio"/>	×	×
	2 sec.	<input type="radio"/>	<input type="radio"/>	<input type="radio"/>	<input type="radio"/>	<input type="radio"/>	<input type="radio"/>	<input type="radio"/>	<input type="radio"/>	<input type="radio"/>	<input type="radio"/>	<input type="radio"/>	<input type="radio"/>	<input type="radio"/>	<input type="radio"/>	×	×
	10 sec.	<input type="radio"/>	<input type="radio"/>	<input type="radio"/>	<input type="radio"/>	<input type="radio"/>	<input type="radio"/>	<input type="radio"/>	<input type="radio"/>	<input type="radio"/>	<input type="radio"/>	<input type="radio"/>	<input type="radio"/>	<input type="radio"/>	<input type="radio"/>	×	×
	Doppio	<input type="radio"/>	<input type="radio"/>	<input type="radio"/>	<input type="radio"/>	<input type="radio"/>	<input type="radio"/>	<input type="radio"/>	<input type="radio"/>	<input type="radio"/>	<input type="radio"/>	<input type="radio"/>	<input type="radio"/>	<input type="radio"/>	<input type="radio"/>	×	×
	Burst	<input type="radio"/>	<input type="radio"/>	<input type="radio"/>	<input type="radio"/>	<input type="radio"/>	<input type="radio"/>	<input type="radio"/>	<input type="radio"/>	<input type="radio"/>	<input type="radio"/>	<input type="radio"/>	<input type="radio"/>	<input type="radio"/>	<input type="radio"/>	×	×
AEB	Spento	●	●	●	●	●	●	●	●	●	●	●	●	●	×	×	
	Acceso	×	×	×	×	×	×	×	×	×	×	×	×	×	×	×	
Evidenz.	Spento	●	●	●	●	●	●	●	●	●	●	●	●	●	×	×	
		<input type="radio"/>	×	×	×	×	×	×	×	×	×	×	×	×	×	×	
		<input type="radio"/>	×	×	×	×	×	×	×	×	×	×	×	×	×	×	
Nitidez za	Duro	<input type="radio"/>	×	●	×	●	×	×	×	×	×	×	●	×	×	×	
	Normale	<input checked="" type="checkbox"/>	●	×	●	×	●	●	●	●	●	●	×	●	×	×	
	Morbido	<input type="radio"/>	×	×	×	×	×	×	×	×	×	×	×	×	×	×	
Effetto	Spento	●	●	●	●	●	●	●	●	●	●	●	●	●	×	×	
	B&N	<input type="radio"/>	×	×	×	<input type="radio"/>	<input type="radio"/>	×	×	×	<input type="radio"/>	<input type="radio"/>	<input type="radio"/>	×	×	×	
	Seppia	<input type="radio"/>	×	×	×	<input type="radio"/>	<input type="radio"/>	×	×	×	<input type="radio"/>	<input type="radio"/>	<input type="radio"/>	×	×	×	
	Negativo	<input type="radio"/>	×	×	×	<input type="radio"/>	<input type="radio"/>	×	×	×	<input type="radio"/>	<input type="radio"/>	<input type="radio"/>	×	×	×	
	Rosso	<input type="radio"/>	×	×	×	<input type="radio"/>	<input type="radio"/>	×	×	×	<input type="radio"/>	<input type="radio"/>	<input type="radio"/>	×	×	×	
	Verde	<input type="radio"/>	×	×	×	<input type="radio"/>	<input type="radio"/>	×	×	×	<input type="radio"/>	<input type="radio"/>	<input type="radio"/>	×	×	×	
	Blu	<input type="radio"/>	×	×	×	<input type="radio"/>	<input type="radio"/>	×	×	×	<input type="radio"/>	<input type="radio"/>	<input type="radio"/>	×	×	×	
Stampa Data	Spento	<input checked="" type="checkbox"/>	×	<input type="radio"/>	<input type="radio"/>	<input type="radio"/>	<input type="radio"/>	<input type="radio"/>	<input type="radio"/>	<input type="radio"/>	<input type="radio"/>	<input type="radio"/>	<input type="radio"/>	<input type="radio"/>	×	×	
	Date	<input type="radio"/>	×	<input type="radio"/>	<input type="radio"/>	<input type="radio"/>	<input type="radio"/>	<input type="radio"/>	<input type="radio"/>	<input type="radio"/>	<input type="radio"/>	<input type="radio"/>	<input type="radio"/>	<input type="radio"/>	×	×	
	Data e Ora	<input type="radio"/>	●	<input type="radio"/>	<input type="radio"/>	<input type="radio"/>	<input type="radio"/>	<input type="radio"/>	<input type="radio"/>	<input type="radio"/>	<input type="radio"/>	<input type="radio"/>	<input type="radio"/>	<input type="radio"/>	×	×	
Zoom digitale	Spento	<input type="radio"/>	●	<input type="radio"/>	<input type="radio"/>	<input type="radio"/>	<input type="radio"/>	<input type="radio"/>	<input type="radio"/>	<input type="radio"/>	<input type="radio"/>	<input type="radio"/>	<input type="radio"/>	×	×		
	Acceso	<input checked="" type="checkbox"/>	×	<input type="radio"/>	<input type="radio"/>	<input type="radio"/>	<input type="radio"/>	<input type="radio"/>	<input type="radio"/>	<input type="radio"/>	<input type="radio"/>	<input type="radio"/>	<input type="radio"/>	<input type="radio"/>	×	×	

✓ : Impostazione predefinita ●: Valore predefinito ○ : Disponibile × : Non disponibile.

: L'impostazione è conservata anche dopo avere cambiato la modalità o dopo lo spegnimento.

(*): Impostata su [OFF] (Disattiva) dopo lo spegnimento.

Specifiche

Sensore	7.0 megapixel CCD, Dimensione: 1/2.5 pollici
Obiettivo	Lunghezza focale: f=6.2~18.6mm 3X optical zoom, 4X digital zoom
Display LCD a colori	Pannello TFT da 2.5"
Campo di messa a fuoco	Modalità normale: 80cm~infinito Modalità Macro: (Grandangolo) 15cm~1m, (Telefoto) 40cm ~1m
Apertura	F/2.8 ~ 5.2
Otturatore	8 ~ 1/2000 sec.
Formato file immagini	Immagini fisse: Formato compatibile EXIF 2.2 (compressione JPEG). DCF compatibile, supporto DPOF, Video: AVI, Audio: WAV
Risoluzione	3072x2304 / 3072x2048(3:2) / 3072x1728(16:9) / 2560x1920 / 2048x1536 / 1024x768 / 640x480 Video: 640x480 / 320x240 / 160x120
Modalità Scene	Programma / Filmato / Reg voce / Tramonto / Controluce / Q Mode / Panorama / Ritratto / Neve / Fuochi d'artificio / Scena notturna / Bambini / Cibo / Edificio / Testo
Sensibilità	Auto / ISO 50 / ISO 100/ ISO 200 / ISO 400
Bilanciamento del bianco	Auto / Luce Diurna / Nuvoloso / Luce Artif. / Fluorescente (H) / Fluorescente (L) / Personaliz
Compensazione esposizione	da -2EV a +2EV in 1/3 fasi
Misurazione	Media ponderata centrale / Multi / Spot
Continuo	Per catturare tre immagini in successione.
Autoscatto	2 sec. / 10 sec. / Doppio
Flash	Flash automatico / Riduzione occhi rossi / Sempre attivo / Sinc lenta / Sempre disattivo
Effetto foto	Spento / B&N / Seppia / Negativo / Rosso / Verde / Blu
Memorizzazione immagini	Interna: memoria flash incorporata, 16 MB Esterna: SD Card / MMC
Sistema TV	NTSC / PAL
Alimentazione	Due batterie di tipo AA ricaricabili NiMH, Batteria: AA x 2
Temperatura ambiente	Temperatura d'esercizio: da 0 a 40 ° C Temperatura di conservazione: da -20 a 60 ° C
Microfono	Incorporato
Altoparlante	Incorporato
Dimensioni	89.5 x 61.3 x 27 mm
Peso	Corpo fotocamera, batteria esclusa: ± 128 g

* Le specifiche sono soggette a modifica, senza preavviso.

Assistenza clienti

Tutte le informazioni per i prodotti: www.plawa.com

Hotline assistenza e riparazioni (EU):

00800 75 292 100 (Dalla rete fissa)

Hotline supporto tecnico e assistenza (Germania):

0900 1000 042 (1.49 Euro/ Min. dalla rete fissa tedesca)

Servicio online:

support-apdc@plawa.com (Inglese / Tedesco)

Manufactured by plawa-feinwerktechnik GmbH & Co. KG

plawa-feinwerktechnik GmbH & Co. KG

Bleichereistr. 18

73066 Uhingen

Germania

Smaltimento di apparecchiature da rottamare da parte di privati nell'Unione Europea:



Questo simbolo che appare sul prodotto o sulla confezione indica che il prodotto non deve essere smaltito assieme agli altri rifiuti domestici. Gli utenti devono provvedere allo smaltimento delle apparecchiature da rottamare portandole al luogo di raccolta indicato per il riciclaggio delle apparecchiature elettriche ed elettroniche. La raccolta e il riciclaggio separati delle apparecchiature da rottamare in fase di smaltimento favoriscono la conservazione delle risorse naturali e garantiscono che tali apparecchiature vengano rottamate nel rispetto dell'ambiente e della tutela della salute. Per ulteriori informazioni sui punti di raccolta delle apparecchiature da rottamare, contattare il proprio comune di residenza, il servizio di smaltimento dei rifiuti locale o il negozio presso il quale è stato acquistato il prodotto.

Dichiarazione di conformità

Con la presente confermiamo che il seguente prodotto: fotocamera digitale modello DC-733i è stato esaminato ed è risultato conforme ai requisiti prescritti dalla Direttiva del Consiglio 89/336/CEE per il ravvicinamento delle legislazioni degli Stati membri relative alla compatibilità elettromagnetica, ed alle successive modifiche apportate dalle Direttive 92/31/CEE e 93/68/CEE. Per la valutazione del prodotto relativamente alla compatibilità elettromagnetica sono stati applicati i seguenti standard:

*EN 55022:1998+A1:2000+A2:2003, Class B

* EN 55024:1998 +A1:2001+A2:2003

IEC 61000-4-2:1995+A1:1998+A2:2001

IEC 61000-4-3:1995+A1:1998+A2:2002

IEC 61000-4-4:2004

IEC 61000-4-6:2004

IEC 61000-4-8:2001

Il dispositivo è contrassegnato con il marchio CE