

# PISTOLA A SPRUZZO AIRLESS ASSISTITA AD ARIA AA4400M

(0909-4400-XXXXXX)

VEDERE PAGINA 10 PER NUMERO GRUPPO DI PISTOLA COMPLETA  
(CON OPZIONE UGELLO PIATTO/UGELLO A ELICA,  
FUNZIONE DI REGOLAZIONE DIMENSIONE DEL  
GETTO E TECNOLOGIA HVLP/TRANS-TECH)

CE  II 2 G X

Le seguenti istruzioni forniscono le informazioni necessarie per il funzionamento corretto e la manutenzione preventiva della pistola a spruzzo Airless assistita ad aria AA4400M Binks. Si prega di leggere e comprendere tutte le informazioni contenute in questo documento per ottenere le migliori prestazioni dalla nuova pistola a spruzzo AA4400M.

Nella pistola a spruzzo AA4400M, la vernice o altro materiale da nebulizzare viene pre-nebulizzata e spinta attraverso l'ugello in carburo alla tipica pressione del fluido di 1600-3800 psi (con capacità fino a 4400 psi/303 bar). Grazie alla pre-nebulizzazione, l'orientamento finale del getto fornito dal cappello aria produce un profilo di spruzzo estremamente fine e regolare. Il risultato di questo profilo di spruzzo è una finitura uniforme particolarmente indicata per i prodotti che richiedono una precisione molto elevata con riduzione della nebbia di verniciatura e di emissioni COV.

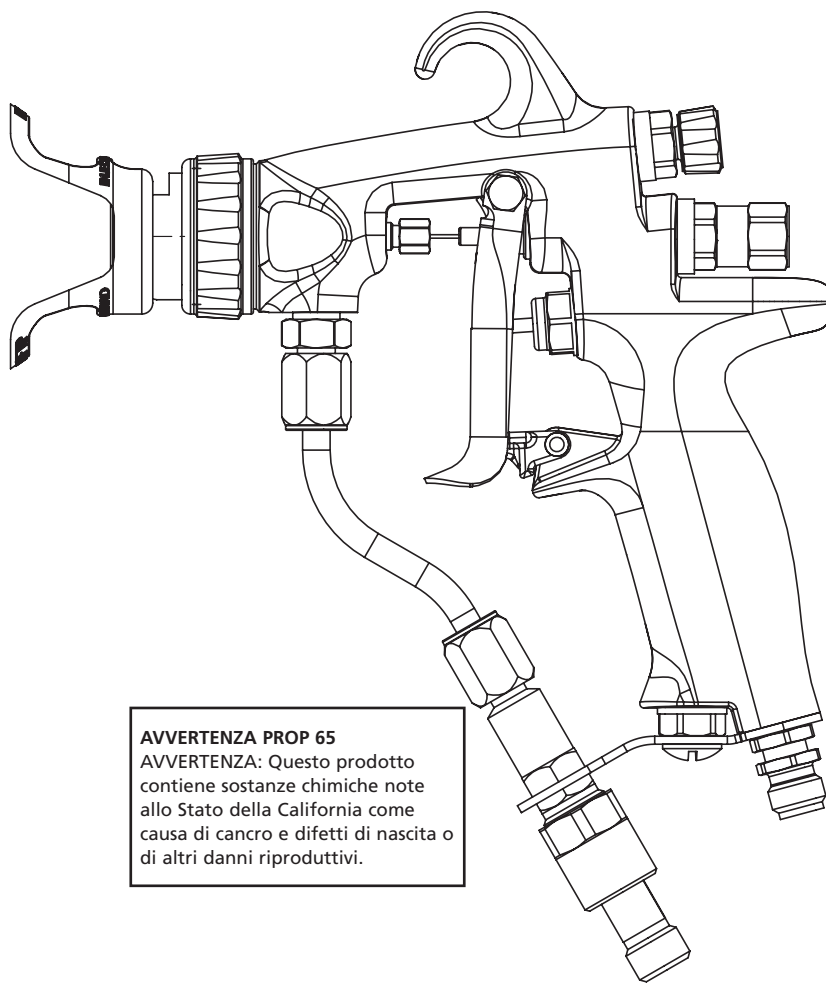

**AVVERTENZA PROP 65**  
AVVERTENZA: Questo prodotto contiene sostanze chimiche note allo Stato della California come causa di cancro e difetti di nascita o di altri danni riproduttivi.

## SPECIFICHE:

|                                |                                                              |
|--------------------------------|--------------------------------------------------------------|
| Pressione massima dei liquidi: | 4400 psi/303 bar                                             |
| Pressione aria massima:        | 100 psi/6,8 bar                                              |
| Corpo pistola:                 | Alluminio fucinato                                           |
| Percorso fluido:               | Acciaio inox                                                 |
| Sede fluido:                   | Sede carburo di tungsteno                                    |
| Dimensioni ingresso liquidi:   | filettatura 1/4" NPS(m)                                      |
| Dimensione ingresso aria:      | filettatura 1/4" NPS(m)                                      |
| Peso della pistola:            | 19 once / 538 g<br>(senza ugello, cappello aria, protezione) |

## IMPORTANTE! NON DISTRUGGERE

È responsabilità del cliente assicurarsi che tutti gli operatori e il personale di servizio abbiano letto e compreso il presente manuale.

Contattare il proprio rivenditore locale Binks per ricevere copie aggiuntive di questo manuale.

# ! AVVERTENZA



L'ALTA PRESSIONE PUÒ PROVOCARE LESIONI GRAVI SE L'ATTREZZATURA NON VIENE INSTALLATA O UTILIZZATA IN MODO CORRETTO.

LEGGERE, COMPRENDERE E OSSERVARE TUTTE LE AVVERTENZE E LE ISTRUZIONI CONTENUTE IN QUESTO MANUALE.

UTILIZZARE L'ATTREZZATURA SOLO DOPO AVER COMPRESO PIENAMENTE TUTTE LE ISTRUZIONI.

Nella presente scheda componenti, le parole AVVERTENZA, ATTENZIONE e NOTA sono utilizzate per attirare l'attenzione su informazioni importanti in materia di sicurezza come di seguito illustrato:

**! AVVERTENZA**  
Pratiche rischiose o non sicure che potrebbero causare lesioni personali gravi, morte o danni notevoli alle cose.

**! ATTENZIONE**  
Pratiche rischiose o non sicure che potrebbero causare lesioni personali lievi, danni al prodotto o alle cose.

**NOTA**  
Informazioni importanti sull'installazione, il funzionamento o la manutenzione.

**PERICOLO DI INIEZIONE**

Gli spruzzi prodotti dalla pistola a spruzzo, da eventuali perdite nei tubi o da componenti danneggiati possono iniettare fluidi nel corpo e causare lesioni estremamente gravi, inclusi l'avvelenamento o la necessità di amputazione. Anche gli schizzi di fluido negli occhi o sulla pelle possono causare gravi lesioni.

- L'iniezione di fluido nella pelle potrebbe avere l'aspetto di un semplice taglio, ma si tratta invece di una lesione grave che va trattata come tale. **CONSULTARE IMMEDIATAMENTE UN MEDICO. COMUNICARE AL MEDICO IL TIPO DI MATERIALE INIETTATO.**
- Non puntare la pistola a spruzzo verso persone o parti del corpo.
- Non mettere le dita o le mani sopra l'ugello di spruzzo.
- Non cercare di fermare o rilevare perdite di fluido usando un panno, la mano, il corpo o un guanto.
- Non tentare di spingere indietro il fluido con un panno. **QUESTA NON È UNA PISTOLA AD ARIA COMPRESSA**
- Innestare il dispositivo di sicurezza della pistola, quando questa non viene utilizzata.
- **RIDURRE SEMPRE LA PRESSIONE QUANDO SI LAVORA SULLA PISTOLA A SPRUZZO.**
- Serrare tutti i raccordi del fluido prima di utilizzare l'attrezzatura.
- Controllare quotidianamente tutti i tubi conduttori, le tubazioni e gli accoppiamenti. Sostituire immediatamente tutti i pezzi usurati, danneggiati o allentati.

**RISCHIO DA USI IMPROPRI DELL'ATTREZZATURA**

- Questa attrezzatura è indicata solo per l'uso professionale.
- Leggere e comprendere tutti i manuali di istruzione, le etichette e le targhette prima di utilizzare l'attrezzatura.
- Impiegare l'attrezzatura solo per l'uso previsto. In caso di dubbi sull'uso previsto, contattare il proprio rivenditore Binks.
- Non alterare o modificare questa attrezzatura. Utilizzare solo pezzi originali Binks.
- Non superare la pressione massima di esercizio del componente di sistema con il valore più basso. **IL VALORE LIMITE MASSIMO DI AA4400M È 4400 PSI (303 BAR) DI PRESSIONE DEL FLUIDO. NON SUPERARE IL VALORE LIMITE DI PRESSIONE DEL FLUIDO.**
- Tenere tutti i tubi conduttori lontano da bordi taglienti, parti mobili, superfici calde e zone di passaggio.
- Non utilizzare i tubi per tirare l'attrezzatura.
- Utilizzare solo tubi conformi Binks. Non rimuovere le protezioni a molla dai tubi poiché queste sono posizionate sui tubi al fine di prevenire la rottura per annodamento ai raccordi.
- Utilizzare unicamente solventi compatibili con i tubi e le parti umide dell'attrezzatura impiegata.
- Osservare tutte le norme in vigore a livello locale e nazionale, in materia di incendi, dispositivi elettrici e sicurezza.

Una messa a terra impropria dell'attrezzatura, una ventilazione scarsa, fiamme aperte o scintille possono dare luogo a situazioni di pericolo e causare incendi o esplosioni, nonché lesioni gravi.

**! AVVERTENZA**  
Per pressioni superiori a 1000 psi, è necessario montare la protezione ugello come ulteriore protezione contro l'iniezione nella pelle.

Fluidi pericolosi o fumi tossici possono causare lesioni gravi o morte se spruzzati sulla pelle o negli occhi, inghiottiti o inalati.

**PERICOLO DI FLUIDI TOSSICI**

- È importante conoscere sempre nello specifico i rischi del fluido che si utilizza. Tali informazioni sono contenute nelle istruzioni del materiale utilizzato. Leggere tutte le avvertenze del produttore del fluido.
- Conservare i fluidi pericolosi unicamente in contenitori conformi. Smaltire tutti i fluidi pericolosi nel rispetto di tutte le direttive locali e nazionali.
- Indossare gli indumenti di protezione adeguati, guanti, occhiali e respiratore. Usi impropri dell'attrezzatura possono causare guasti, malfunzionamenti o avvii improvvisi della stessa e provocare lesioni gravi.

**RISCHIO DI INCENDIO ED ESPLOSIONE**

- Collegare a terra l'attrezzatura e l'oggetto da trattare.
- Provvedere alla ventilazione di aria fresca per evitare depositi di fumi infiammabili creati dal materiale nebulizzato o dal solvente.
- Spegnerne tutte le fiamme aperte o le fiamme pilota nell'area di nebulizzazione.
- Scollegare tutti i collegamenti elettrici nell'area di nebulizzazione.
- Mantenere l'area di nebulizzazione libera da tutti i tipi di frammenti, inclusi i panni per il solvente.
- Se si verificano scintille elettrostatiche durante l'uso dell'attrezzatura, **INTERROMPERE IMMEDIATAMENTE LA NEBULIZZAZIONE.** Identificare e risolvere il problema.

**LIVELLI DI RUMORE**

- Nelle pistole a spruzzo, il livello di pressione acustica ponderato A può superare gli 85 dB (A), a seconda della configurazione adottata. Si raccomanda di indossare sempre dispositivi di protezione dell'udito durante la nebulizzazione.

I modelli di pistola a spruzzo elencati nella seguente dichiarazione di conformità possono essere utilizzati in atmosfere potenzialmente esplosive SOLO se sono state rispettate le condizioni speciali per l'installazione e l'utilizzo sicuro come illustrato in questo manuale utente (Scheda componenti). Questi modelli sono conformi alle normative ATEX 94/9/CE, relative al livello di protezione: **Il 2 G X: per l'uso nelle zone 1 e 2.**

**Dichiarazione di conformità CE**

Prod. da: Binks  
195 Internationale Blvd.  
Glendale Heights, IL 60139

Tipo/serie: Pistole a spruzzo manuali

Modello: AA1600M, AA4400M

L'attrezzatura a cui il presente documento si riferisce è conforme ai seguenti standard o altri riferimenti normativi:  
**EN ISO 12100-1&2:2003 e BS EN 1953:1999** ed è pertanto conforme ai requisiti di protezione sanciti dalla Direttiva del Consiglio 98/37/ CE relativa alla Direttiva sulla sicurezza dei macchinari ed a  
**EN 13463-1:2001**, Direttiva del Consiglio **94/9/CE** relativa al livello di protezione **Il 2 G X per attrezzature e sistemi di protezione destinati ad essere utilizzati in atmosfera potenzialmente esplosiva.**

Approvato da: Paul Micheli, Binks Data: December 3, 2009

## CONFIGURAZIONE DELLA PISTOLA A SPRUZZO

### NOTA

Prima di procedere, assicurarsi che il blocco del grilletto sia innestato.

1. Collegare il tubo del fluido ad alta pressione all'ingresso fluido della pistola e serrarlo bene.
2. Collegare il tubo dell'aria al raccordo aria della pistola e serrarlo bene.
3. Aumentare lentamente l'aria alla pompa per ottenere una pressione del fluido pari al livello più basso della gamma di pressioni. Una tipica pressione di avvio è 250 psi. I punti di pressione effettivi all'avvio possono essere superiori o inferiori a 250 psi e dipendono dalla configurazione compresi il tipo di pompa utilizzata, il tipo di materiale nebulizzato e la pistola a spruzzo stessa.
4. Utilizzando la manopola di comando sul regolatore dell'aria, impostare la pressione dell'aria su zero.
5. Per testare il profilo di spruzzo, nebulizzare un pezzo di legno o di cartone con una passata rapida a circa 30 cm di distanza dalla superficie. I risultati del test consentiranno di determinare l'uniformità della dimensione delle particelle e del profilo di spruzzo.
6. Se il profilo di spruzzo presenta sbavature o non è uniforme, aumentare gradualmente la pressione dell'aria fino ad ottenere un profilo di spruzzo uniforme. 14 psi è la pressione dell'aria di ingresso massima per HVLP (max. 15 psi per HVLP con cappello ugello a elica); in alternativa per TRANS-TECH utilizzare una pressione dell'aria di ingresso di 20-40 psi. **I cappelli aria dell'ugello piatto e dell'ugello a elica HVLP consumano 8,3 SCFM di flusso d'aria alle rispettive pressioni massime d'aria in ingresso. I cappelli aria dell'ugello piatto e dell'ugello a elica Trans-Tech consumano 13 SCFM di flusso d'aria a una pressione d'aria in ingresso di 30 psi.** L'aria viene utilizzata per consentire la nebulizzazione della vernice.
7. Se la qualità dello spruzzo è accettabile, iniziare la nebulizzazione. Se la velocità di nebulizzazione è troppo lenta per tenere il passo con la linea di produzione, o se la quantità di materiale nebulizzato è inadeguata per la copertura desiderata, aumentare gradualmente la pressione del fluido con incrementi di 50 psi utilizzando la manopola di comando del regolatore del fluido. Tuttavia, si osservi che con l'aumento della pressione del fluido, è necessaria più aria per eliminare le sbavature.

La consistenza della nebulizzazione può essere aumentata dagli operatori che utilizzano la pistola per lavori di spruzzatura o simili, tramite lo sviluppo di tabelle di standardizzazione. Ripetere il punto 6 fino al raggiungimento della copertura di materiale e della velocità di nebulizzazione desiderate. Se la pressione massima del fluido viene raggiunta prima di ottenere la copertura di materiale e la velocità di nebulizzazione desiderate, può essere necessario montare un ugello del fluido più grande.

### SCHEMA DI COLLEGAMENTO TIPICO



Figura 1

Regolazione del getto: girare la manopola in senso antiorario per diminuire il profilo; in senso orario per aumentare il profilo (fig. 2).

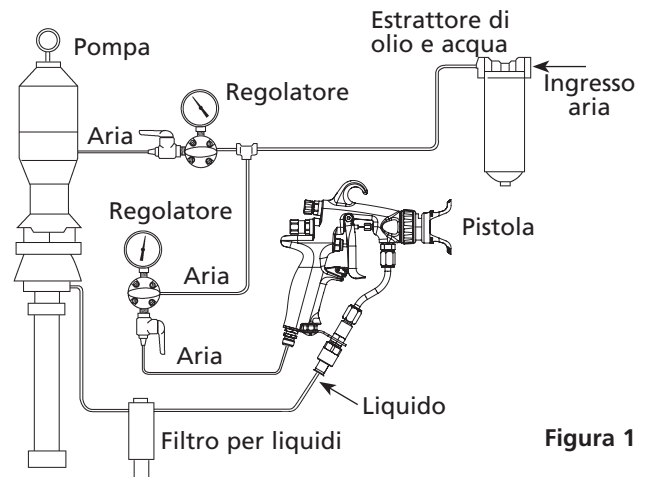
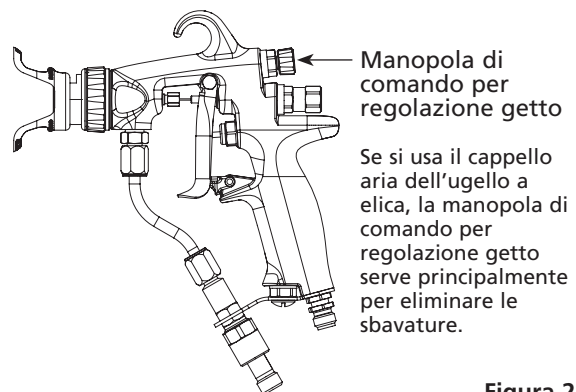

Se si usa il cappello aria dell'ugello a elica, la manopola di comando per regolazione getto serve principalmente per eliminare le sbavature.

Figura 2

### NOTA

Per la nebulizzazione HVLP, la funzione di regolazione del getto richiede un massimo di 14 psi di pressione di ingresso aria. (15 psi max. per l'ugello a elica HVLP) Per la nebulizzazione TRANS TECH, la regolazione del getto richiede una pressione di ingresso aria massima di circa 20-40 psi. Una pressione del fluido maggiore richiede una pressione di ingresso aria maggiore per consentire la regolazione del profilo.

### NOTA

Non appendere la pistola dal grilletto. Ciò può provocare danni all'ago o malfunzionamenti.

## SELEZIONE DELL'UGELLO DEL FLUIDO

I fattori da considerare per la scelta di un ugello del fluido per una pistola a spruzzo airless assistita ad aria includono (1) le dimensioni delle parti da nebulizzare; (2) la velocità della linea di produzione; (3) la velocità del flusso di materiale e lo spessore della pellicola; (4) la viscosità del materiale utilizzato; (5)

il tipo di materiale impiegato e (6) la qualità di nebulizzazione della vernice richiesta. Per scegliere l'ugello del fluido più adatto a una specifica attività di nebulizzazione, si consiglia, oltre all'esecuzione di prove, di consultare il parere degli esperti delle aziende fornitrici di materiali e attrezzature.

## TUBI PER FLUIDO

I fattori da considerare per la scelta di un ugello del fluido per una pistola a spruzzo airless assistita ad aria includono (1) le dimensioni delle parti da nebulizzare; (2) la velocità della linea di produzione; (3) la velocità del flusso di materiale e lo spessore della pellicola; (4) la viscosità del materiale utilizzato; (5) il

tipo di materiale impiegato e (6) la qualità di nebulizzazione della vernice richiesta. Per scegliere l'ugello del fluido più adatto a una specifica attività di nebulizzazione, si consiglia, oltre all'esecuzione di prove, di consultare il parere degli esperti delle aziende fornitrici di materiali e attrezzature.

## SOLUZIONE DEI PROBLEMI RELATIVI AI PROFILI DI SPRUZZO

### ATTENZIONE

Innestare sempre il blocco del grilletto e scaricare la pressione del fluido prima di interventi di manutenzione sulla pistola.

La seguente procedura riassume le operazioni che un operatore è tenuto ad eseguire immediatamente, appena emergono i primi segni di un profilo di spruzzo difettoso.

1. Verificare che nella parte esterna dell'ugello del fluido non vi siano depositi di materiale. Se si è formato un deposito, azionare il dispositivo di sicurezza del grilletto della pistola e pulire l'ugello del fluido della pistola con una spazzola morbida non metallica.
2. Se il profilo di spruzzo mostra segni di sbavatura nella parte superiore o inferiore del profilo, aumentare la pressione dell'aria gradualmente fino alla scomparsa delle sbavature.
3. Se l'aumento della pressione dell'aria non fa scomparire le sbavature, l'ugello del fluido potrebbe essere usurato e potrebbe essere necessario sostituirlo. Un altro segno di ugel-

lo usurato è la graduale diminuzione dell'ampiezza del profilo di spruzzo.

4. Se la pulizia o la sostituzione dell'ugello del fluido non fa scomparire le sbavature, il difetto nella nebulizzazione è probabilmente dovuto alla temperatura e/o alla viscosità del materiale.
5. Se si verifica la pulsazione o il battito del profilo, controllare i regolatori della pressione, i regolatori a valle e la pompa. Probabilmente è necessario regolarli ulteriormente o ripararli.



Figura 3

## SOLUZIONE DEI PROBLEMI GENERALI

(Per i numeri delle parti riportati tra parentesi, fare riferimento alla pagina I-12).

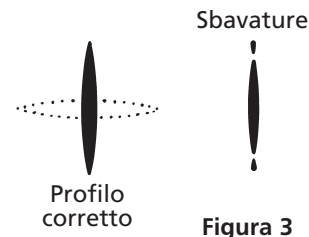

| PROBLEMA                                              | CAUSA                                                                                                                    | AZIONE                                                                                                                                                                                                                                                                                                                                                                                                                                                                                                                                                                                                                                                                                                                                                                                                                                                                                                                                                                                                                                                                                                                                                                                                                                                                                                                                                                                                                                                          |
|-------------------------------------------------------|--------------------------------------------------------------------------------------------------------------------------|-----------------------------------------------------------------------------------------------------------------------------------------------------------------------------------------------------------------------------------------------------------------------------------------------------------------------------------------------------------------------------------------------------------------------------------------------------------------------------------------------------------------------------------------------------------------------------------------------------------------------------------------------------------------------------------------------------------------------------------------------------------------------------------------------------------------------------------------------------------------------------------------------------------------------------------------------------------------------------------------------------------------------------------------------------------------------------------------------------------------------------------------------------------------------------------------------------------------------------------------------------------------------------------------------------------------------------------------------------------------------------------------------------------------------------------------------------------------|
| Perdita di fluido attraverso la guarnizione           | Guarnizione o albero dell'ago usurati.<br>Allentare la guarnizione dell'ago.                                             | Sostituire il gruppo aghi (18).<br>Serrare delicatamente il dado premistoppa fino all'arresto della perdita.                                                                                                                                                                                                                                                                                                                                                                                                                                                                                                                                                                                                                                                                                                                                                                                                                                                                                                                                                                                                                                                                                                                                                                                                                                                                                                                                                    |
| Perdita di fluido dalla parte anteriore della pistola | Sfera dell'ago usurata o danneggiata.<br>Gruppo sede usurato.                                                            | Sostituire il gruppo aghi (18).<br>Sostituire la sede del fluido (3/3A).                                                                                                                                                                                                                                                                                                                                                                                                                                                                                                                                                                                                                                                                                                                                                                                                                                                                                                                                                                                                                                                                                                                                                                                                                                                                                                                                                                                        |
| Fluido nei passaggi dell'aria                         | Perdita dalla guarnizione dell'ugello di spruzzo.<br>Perdita intorno alla sede del fluido.                               | Serrare il gruppo di protezione cappello aria/ugello (7).<br>Sostituire il gruppo ugello in carburo (5/5A).<br>Serrare o sostituire la sede del fluido (3/3A).                                                                                                                                                                                                                                                                                                                                                                                                                                                                                                                                                                                                                                                                                                                                                                                                                                                                                                                                                                                                                                                                                                                                                                                                                                                                                                  |
| Arresto del fluido lento                              | Deposito di fluido sul gruppo aghi.                                                                                      | Pulire o sostituire il gruppo aghi (18).                                                                                                                                                                                                                                                                                                                                                                                                                                                                                                                                                                                                                                                                                                                                                                                                                                                                                                                                                                                                                                                                                                                                                                                                                                                                                                                                                                                                                        |
| Nessuna fuoriuscita di fluido con pistola attivata    | Orifizio dell'ugello ostruito.<br><br>L'ago è danneggiato o rotto.<br><br>Filtro per liquidi o tubo del fluido ostruito. | Per ugello piatto: Disattivare l'alimentazione del fluido. Scaricare la pressione in un contenitore chiuso con messa a terra. Innestare il dispositivo di sicurezza del grilletto. Rimuovere il gruppo di protezione cappello aria/ugello (6) e l'ugello in carburo (5). Pulire o sostituire il gruppo ugello in carburo (5).<br><br>Per ugello a elica: Ruotare l'ugello a elica (5A) nel cappello aria (6A) e nebulizzare in un contenitore chiuso con messa a terra per eliminare qualsiasi frammento dall'ugello. Se l'ugello è ancora ostruito, rimuovere pulire e rimontare l'ugello a elica.<br><br>Disattivare l'alimentazione del fluido. Scaricare la pressione in un contenitore chiuso con messa a terra. Rimuovere il grilletto (10). Sostituire il gruppo aghi (18)<br><br>Disattivare l'alimentazione del fluido. Scaricare la pressione in un contenitore chiuso con messa a terra. Disattivare l'alimentazione dell'aria alla pompa e scaricare la pressione del fluido con la valvola di bypass. Innestare il dispositivo di sicurezza del grilletto. Allentare molto lentamente il raccordo del tubo alla pistola per scaricare la pressione nel tubo. Rimuovere il tubo ed eliminare l'ostruzione. NOTA: per sostituire il filtro, usare due chiavi, una per tenere fermo il tubo (11) ed evitare che si giri, e l'altra per rimuovere il dado (14). Serrare esclusivamente il dado (14) con una coppia di torsione di 9 - 11 piedi-libbre. |

## NOTA DI REGOLAMENTAZIONE IMPORTANTE

La pistola a spruzzo manuale AA4400M assistita ad aria H.V.L.P. combina l'efficienza comprovata delle pistole a spruzzo compatibili Binks con la nebulizzazione assistita ad aria per ottenere una pistola a spruzzo compatibile, affidabile e perfettamente concepita. Con il tubo dell'aria da 25" con diametro interno 5/16" e il regolatore impostato a solo 20 psi, il cappello aria compatibile registra 10 psi di aria nebulizzata per modellare e ammorbidire il profilo di spruzzo. La pistola AA4400M assistita ad aria H.V.L.P. funziona con un'elevata efficienza di trasferimento ed è pienamente conforme a tutte le normative nazionali relative alle pistole a spruzzo H.V.L.P.

Max. ingresso fluido: 4400 psi/303 bar  
 Max. pressione statica dell'aria al regolatore con tubo da 25' in ingresso: 20 psi/1,4 bar  
 Max. pressione dinamica dell'aria in ingresso della pistola: 14 psi/1 bar  
 Corpo pistola: lega di alluminio fucinato  
 Percorso fluido: acciaio inossidabile e carburo di tungsteno/UHMW

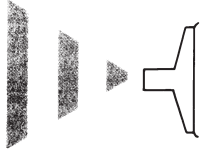
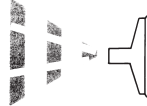
## SOLUZIONE PROBLEMI DEL PROFILO DI SPRUZZO

| PROBLEMA                                                                                                                                                            | CAUSA                                                                                                                                                         | AZIONE                                                                                                                                                                                                                                                |
|---------------------------------------------------------------------------------------------------------------------------------------------------------------------|---------------------------------------------------------------------------------------------------------------------------------------------------------------|-------------------------------------------------------------------------------------------------------------------------------------------------------------------------------------------------------------------------------------------------------|
| <b>Profilo di spruzzo irregolare</b><br>                                           | Alimentazione di fluido insufficiente.<br><br>Aria nella linea di alimentazione vernice.<br><br>Tentativo di "molatura" (pistola azionamento parziale).       | Regolare il regolatore del fluido o riempire i serbatoi di alimentazione del fluido.<br><br>Controllare e serrare i raccordi del tubo di pompa e sifone, eliminare l'aria dalla linea vernice.<br><br>Non è possibile molare con una pistola AA4400M. |
| <b>Nebulizzazione a strisce - dita</b><br>                                         | Carbide tip partially plugged.                                                                                                                                | Clean or replace carbide tip assembly.                                                                                                                                                                                                                |
| <b>Profilo irregolare</b><br>                                                      | Depositi di fluido sull'ugello in carburo o ugello parzialmente ostruito.<br><br>Nella parte difettosa del profilo, i fori per l'aria del cono sono ostruiti. | Pulire l'ugello in carburo.<br><br>Pulire i fori per l'aria del cono con del solvente e una spazzola morbida.                                                                                                                                         |
| <b>Profilo spostato su un lato, lo stesso lato del cappello aria si sporca</b><br> | Nella parte difettosa del profilo, i fori per l'aria del cono sono ostruiti.                                                                                  | Pulire i fori per l'aria del cono con del solvente e una spazzola morbida o uno stuzzicadenti.                                                                                                                                                        |

## PULIZIA E MANUTENZIONE DELLA PISTOLA A SPRUZZO AIRLESS ASSISTITA AD ARIA.

La manutenzione delle pistole a spruzzo airless assistite ad aria include (1) controllo usura e sostituzione dell'ugello del fluido, (2) lubrificazione e (3) pulizia della pistola.

### UGELLO DEL FLUIDO

L'utilizzo di una pistola a spruzzo airless assistita ad aria con ugello del fluido usurato, comporta un maggiore consumo di materiale di nebulizzazione e quindi maggiori emissioni di HAP. Ad esempio, un aumento del diametro dell'ugello da 0,015 pollici a 0,021 pollici a causa dell'usura, può portare ad un aumento del consumo e del costo del materiale fino al 100 per cento. Per prevenire lo spreco di materiale di nebulizzazione e non dover sostenere costi privi di valore aggiunto, è necessario definire un piano di manutenzione che includa il controllo e la sostituzione dell'ugello del fluido.

### LUBRIFICAZIONE

La corretta lubrificazione è fondamentale per garantire una prestazione ottimale della pistola. Grazie alla lubrificazione, l'attrezzatura può funzionare facilmente ed in modo corretto. La pistola a spruzzo dovrebbe essere lubrificata in seguito ad ogni pulizia. Le parti da sottoporre a lubrificazione durante la manutenzione delle pistole a spruzzo airless assistite ad aria comprendono il premistoppa ago del fluido e il perno del grilletto. Per lubrificare il premistoppa ago e il perno del grilletto si utilizza una lubrificante per pistola.

### **⚠ ATTENZIONE**

Non immergere mai l'intera pistola in solventi o diluenti. Alcune parti della pistola perderanno la loro pellicola lubrificante e si usureranno più rapidamente. In aggiunta, i solventi possono trasportare impurità nel corpo della pistola e ostruire i passaggi più stretti per aria e fluido.

### PULIZIA

I seguenti punti riassumono la procedura per la pulizia delle pistole a spruzzo airless assistite ad aria:

1. Disattivare l'alimentazione dell'aria di nebulizzazione alla pistola.
2. Disattivare l'alimentazione di aria alla pompa e scaricare la pressione del fluido. Ciò può essere effettuato aprendo la valvola di bypass/autoinnesco, se presente.
3. Collocare il tubo del sifone (aspirazione) in un contenitore di solvente. Se la pompa è immersa direttamente nel materiale, rimuovere la pompa e immergerla in un contenitore per solvente.

### **NOTA**

Utilizzare unicamente solventi compatibili che siano approvati per la pulizia e il lavaggio.

4. Mettere il dispositivo di sicurezza del grilletto della pistola in posizione bloccata.
5. Rimuovere l'ugello del fluido e riporlo in un contenitore di solvente chiuso.
6. Impostare il regolatore di alimentazione aria della pompa al livello più basso (antiorario).
7. Mettere il dispositivo di sicurezza del grilletto della pistola in posizione sbloccata.
8. Attivare l'alimentazione di aria alla pompa e chiudere la valvola di bypass/autoinnesco, se presente.
9. Regolare lentamente il regolatore di alimentazione aria alla pompa fino a quando la pompa inizia a lavorare.
10. Azionare la pistola in un contenitore chiuso fino a quando il fluido fuoriesce in modo chiaro.

### **⚠ AVVERTENZA**

La mancata riduzione della pressione di alimentazione dell'aria o l'impiego di un contenitore non chiuso può causare il rinculo del materiale. Il rinculo del materiale può provocare ferite o danni.

### **NOTA**

Durante la pulizia, la pistola può essere azionata solo in un contenitore chiuso, non lavare la pistola all'aria o in cabine per la spruzzatura.



**PULIZIA (continua)**

11. Utilizzando un panno inumidito con del solvente, pulire la superficie esterna della pistola. Alcuni solventi non possono essere utilizzati per la pulizia. Per la pulizia dell'attrezzatura, l'operatore deve assicurarsi di utilizzare unicamente solventi approvati per la pulizia. Se si tratta di

prodotti appropriati per le operazioni di pulizia e lavaggio, ciò viene riportato chiaramente sull'etichetta. Se l'operatore desidera maggiori informazioni per la scelta dei solventi più appropriati alla pulizia, dovrebbe consultare un supervisore o il personale addetto all'impianto.

**SOSTITUZIONE DELL'UGELLO DEL FLUIDO E/O DEL GRUPPO AGHI DEL FLUIDO****RAGIONI PER SOSTITUIRE L'UGELLO E/O IL GRUPPO AGHI:**

- A) Perdita di fluido attraverso l'ugello del fluido.
- B) Arresto lento del fluido.
- C) Nessun fluido a pistola attivata.

**ATTENZIONE**

Assicurarsi sempre che la pressione del fluido e dell'aria alla pistola sia stata completamente scaricata prima di procedere con la riparazione.

**SOSTITUZIONE DELL'UGELLO DEL FLUIDO****ATTENZIONE**

Non rimuovere il tubo di liquido quando si sostituisce l'ugello del fluido.

1. Rimuovere il cappello aria insieme all'ugello di spruzzo. (Vedere fig. 4)
2. Tenendo completamente premuto il grilletto, rimuovere l'ugello del fluido e la guarnizione. (Vedere fig. 5)
3. Verificare che la piastra distributore non sia usurata. Se usurata, sostituirla con una nuova. (Vedere fig. 6)
4. Tenendo completamente premuto il grilletto, installare il nuovo ugello del fluido e la guarnizione. Serrare l'ugello del fluido con una coppia di torsione di 9 - 11 piedi-libbre. (Vedere fig. 5)
5. Sostituire il cappello aria insieme all'ugello di spruzzo (Vedere fig. 4)

**SOSTITUZIONE DEL GRUPPO AGHI DEL FLUIDO**

1. Rimuovere il grilletto estraendo la vite e il dado del grilletto. (Vedere fig. 7)
2. Svitare completamente il dado premistoppa dell'ago (Vedere fig. 8)
3. Svitare il tappo copriferro e rimuovere la molla dell'ago e il cuscinetto. (Vedere fig. 9 e 10)
4. Assicurarsi che il cuscinetto della molla non sia usurato e pulire la molla da ogni residuo. (Vedere fig. 11)
5. Rimuovere il gruppo aghi. (Vedere fig. 12)
6. Inserire un nuovo gruppo aghi e una nuova molla, se necessario. (Vedere figure 12 e 10) Verificare che il cuscinetto della molla sia attaccato alla molla.
7. Avvitare il tappo copriferro. (Vedere fig. 9)
8. Serrare delicatamente il dado premistoppa dell'ago. **NON STRINGERE ECCESSIVAMENTE.** (Vedere fig. 8)
9. Rimontare il grilletto, la vite e il dado del grilletto. (Vedere fig. 7)
10. Azionare la pistola con il fluido e regolare il serraggio del dado premistoppa in modo da prevenire perdite di fluido. (Vedere fig. 8)



Fig. 4



Fig. 5



Fig. 6

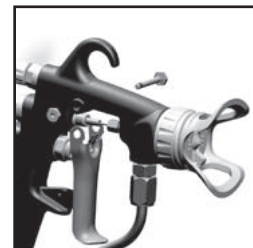

Fig. 7

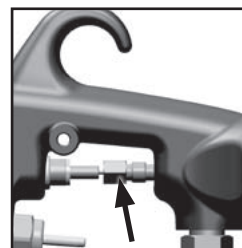

Fig. 8

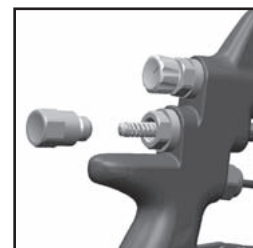

Fig. 9



Fig. 10

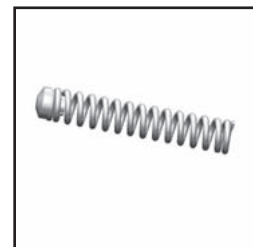

Fig. 11



Fig. 12

## MANUTENZIONE ALLA VALVOLA ARIA

### RAGIONI DELLA MANUTENZIONE DELLA VALVOLA ARIA:

- A) La valvola aria non funziona correttamente (forse necessaria pulizia).
- B) Manutenzione ordinaria.
- C) Fuoriuscite di aria (considerare la sostituzione, vedere p. 8)

### **ATTENZIONE**

Assicurarsi sempre che la pressione del fluido e dell'aria alla pistola sia stata completamente scaricata prima di procedere con la riparazione.

1. Rimuovere il grilletto e il gruppo tubi del fluido. (Vedere fig. 13 e 14)
2. Svitare la valvola aria utilizzando una chiave da 14 mm. (Vedere fig. 15)
3. Rimuovere la valvola aria tenendo lo stelo. (Vedere fig. 16)
4. Rimuovere la molla con il relativo cuscinetto. (Vedere fig. 17)
5. NON RIMUOVERE LA GUARNIZIONE POSTERIORE DAL CORPO DELLA PISTOLA. (Vedere fig. 18)
6. NON RIMUOVERE LA GABBIA IN PLASTICA DAL CORPO VALVOLA ARIA IN QUANTO POTREBBE DANNEGGIARE LA GABBIA STESSA. (Vedere fig. 19)
7. PULIRE
  - a. Rimuovere i depositi di vernice. (Vedere fig. 20)
  - b. Pulire i 4 fori del fungo. (Vedere fig. 21)
  - c. Lo stelo deve muoversi liberamente nel fungo. (Vedere fig. 22)
  - d. Lo stelo deve scorrere attraverso il foro della gabbia con una leggera resistenza (dovuta alla guarnizione).
  - e. La guarnizione posteriore deve essere pulita e posizionata nel foro. (Vedere fig. 18)
  - f. Se qualcuna delle condizioni sopra riportate non si verifica, sostituire la valvola aria. (Vedere Sostituzione valvola aria p. 8)
8. Riposizionare la molla inserendo prima l'estremità con il cuscinetto in plastica. (Vedere fig. 17)
9. Inserire il gruppo valvola aria nella pistola e fare avanzare con cautela fino alla molla e attraverso l'estremità della guarnizione posteriore. (Vedere fig. 23)
10. Innanzitutto, serrare manualmente il gruppo valvola aria quindi serrare utilizzando la chiave da 14 mm. Serrare con una coppia di torsione di 18 - 22 piedi-libbre. (Vedere fig. 24)
11. Rimontare il tubo del fluido e il grilletto. (Vedere fig. 14 e 13)
12. In caso di fuoriuscita di aria dalla pistola, può essere necessario sostituire la valvola aria. (Vedere Sostituzione valvola aria p. 8)

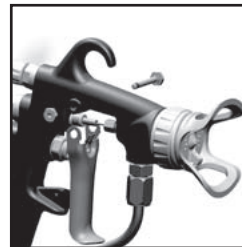

Fig. 13

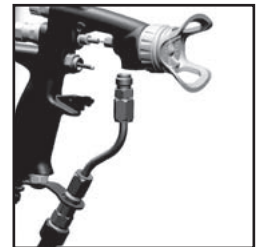

Fig. 14



Fig. 15

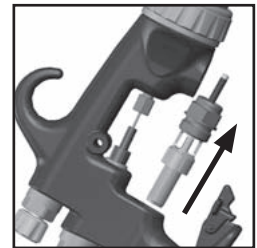

Fig. 16

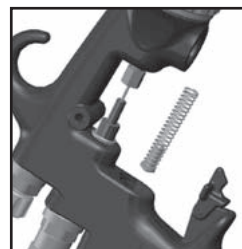

Fig. 17

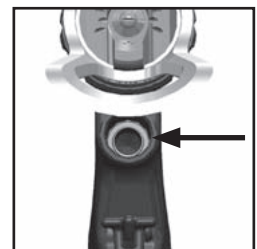
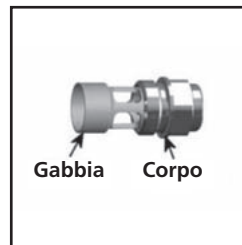

Fig. 18



Gabbia    Corpo

Fig. 19

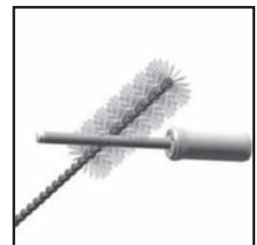
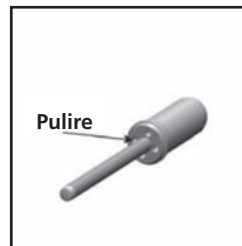

Fig. 20



Pulire

Fig. 21

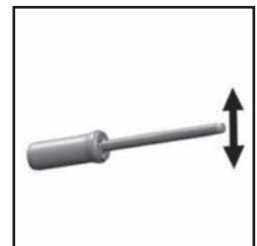

Fig. 22

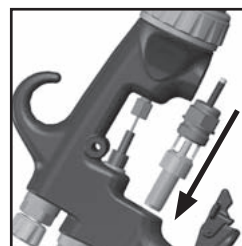

Fig. 23

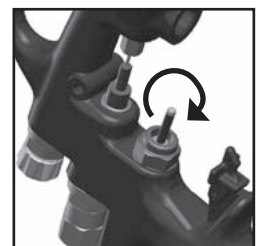

Fig. 24

## SOSTITUZIONE VALVOLA ARIA

### RAGIONI PER SOSTITUIRE LA VALVOLA ARIA:

- A) Fuoriuscita di aria dalla pistola.
- B) La valvola aria non funziona correttamente.

### **ATTENZIONE**

Assicurarsi sempre che la pressione del fluido e dell'aria alla pistola sia stata completamente scaricata prima di procedere con la riparazione.

1. Rimuovere il grilletto e il gruppo tubi del fluido. (Vedere fig. 25 e 26)
2. Svitare la valvola aria utilizzando una chiave da 14 mm. (Vedere fig. 27)
3. Rimuovere la valvola aria tenendo lo stelo. (Vedere fig. 28)
4. Rimuovere la molla con il relativo cuscinetto. (Vedere fig. 29)
5. Estrarre la guarnizione posteriore con l'attrezzo di servizio. (Vedere fig. 30 e 31)
6. Pulire i fori della valvola aria con la spazzola fornita nel kit. (Vedere fig. 32)
7. Posizionare la nuova guarnizione posteriore sull'attrezzo di servizio; le scanalature devono coincidere con la struttura dell'attrezzo di servizio. (Vedere fig. 33)
8. Inserire saldamente la guarnizione posteriore nel foro fino allo spallamento, con l'attrezzo di servizio. (Vedere fig. 33 e 34)
9. Posizionare la nuova molla inserendo prima l'estremità con il cuscinetto in plastica. (Vedere fig. 29)
10. Inserire il gruppo valvola aria nella pistola e fare avanzare con cautela fino alla molla e attraverso l'estremità della guarnizione posteriore. (Vedere fig. 35)
11. Innanzitutto, serrare manualmente il gruppo valvola aria e quindi serrare utilizzando la chiave da 14 mm. Serrare con una coppia di torsione di 18 - 22 piedi-libbre. (Vedere fig. 36)
12. Rimontare il tubo del fluido e il grilletto. (Vedere fig. 26 e 25)

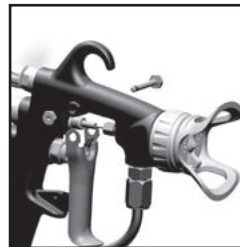

Fig. 25

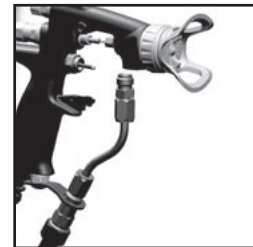

Fig. 26



Fig. 27

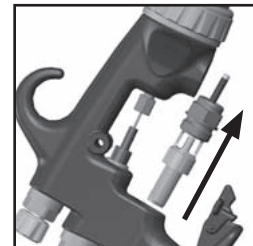

Fig. 28

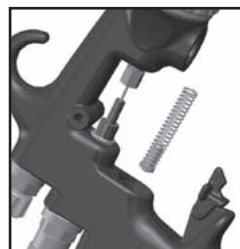

Fig. 29



Fig. 30



Fig. 31

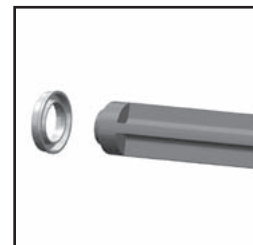

Fig. 32



Fig. 33

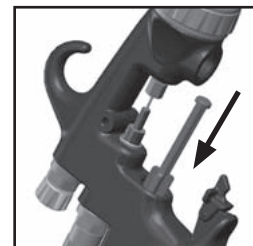

Fig. 34

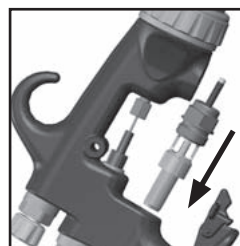

Fig. 35

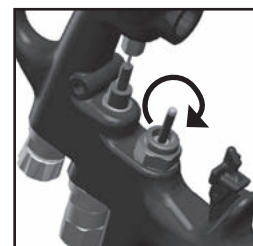

Fig. 36



## INSTALLAZIONE PROTEZIONE UGELLO

### RAGIONI PER INSTALLARE LA PROTEZIONE UGELLO:

*Per sostituire una protezione ugello rotta.*

#### **AVVERTENZA**

Per pressioni superiori a 1000 psi, è necessario montare la protezione ugello come ulteriore protezione contro l'iniezione nella pelle.

#### **ATTENZIONE**

Assicurarsi sempre che la pressione del fluido e dell'aria alla pistola sia stata completamente scaricata prima di procedere con la riparazione.

### LE ISTRUZIONI SONO VALIDE SIA PER LA PROTEZIONE UGELLO PIATTA CHE PER QUELLA A ELICA:

1. Scollegare tutti i tubi del fluido e dell'aria dalla pistola.
2. Inserire la pistola in una morsa con l'ugello del fluido rivolto verso l'alto. (Vedere fig. 37) La pistola dovrebbe essere serrata in modo sicuro nella porzione superiore dell'impugnatura.
3. Assemblare insieme il cappello aria e l'anello del cappello aria – **senza ugello di spruzzo e protezione dell'ugello in plastica.** (Vedere fig. 38)
4. Installare il gruppo cappello aria e anello del cappello aria sulla pistola e serrarlo a mano fino in fondo. (Vedere fig. 39)
5. Infilare la protezione ugello in plastica sul cappello aria, orientandola correttamente. (Vedere fig. 40)
6. Posizionare un cacciavite a stelo rotondo (12") tra le sezioni aperte della protezione in plastica e spingere verso il basso premendo ugualmente su entrambi i lati della protezione in plastica. (Vedere fig. 41)
7. La protezione dovrebbe scattare nella scanalatura del cappello aria in modo sicuro. (Vedere fig. 42)
8. Ora è possibile rimuovere il cappello aria per installare l'ugello più adeguato all'utilizzo.



Fig. 37

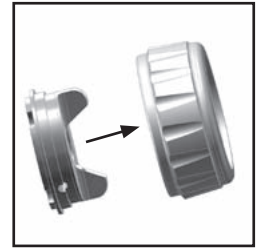

Fig. 38



Fig. 39



Fig. 40

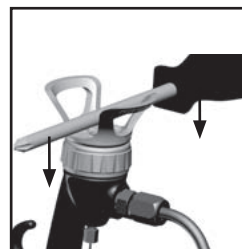

Fig. 41



Fig. 42

## TABELLE DI SELEZIONE UGELLO A ELICA

La larghezza del getto si basa su 2200 psi con 12" di vernice in lattice dalla superficie. I risultati reali possono subire variazioni a seconda della viscosità del materiale.

| NUMERO COMPONENTE | DESCRIZIONE    | ORIFIZIO | LARGHEZZA GETTO (POLLICI) | CAPACITÀ GPM @2200 PSI |
|-------------------|----------------|----------|---------------------------|------------------------|
| 9-307-75          | UGELLO A ELICA | 0.007    | 6                         | 0.05                   |
| 9-309-75          | UGELLO A ELICA | 0.009    | 6                         | 0.09                   |
| 9-409-75          | UGELLO A ELICA | 0.009    | 8                         | 0.09                   |
| 9-509-75          | UGELLO A ELICA | 0.009    | 10                        | 0.09                   |
| 9-311-75          | UGELLO A ELICA | 0.011    | 6                         | 0.12                   |
| 9-411-75          | UGELLO A ELICA | 0.011    | 8                         | 0.12                   |
| 9-511-75          | UGELLO A ELICA | 0.011    | 10                        | 0.12                   |
| 9-611-75          | UGELLO A ELICA | 0.011    | 12                        | 0.12                   |
| 9-313-75          | UGELLO A ELICA | 0.013    | 6                         | 0.18                   |
| 9-413-75          | UGELLO A ELICA | 0.013    | 8                         | 0.18                   |
| 9-513-75          | UGELLO A ELICA | 0.013    | 10                        | 0.18                   |
| 9-613-75          | UGELLO A ELICA | 0.013    | 12                        | 0.18                   |
| 9-713-75          | UGELLO A ELICA | 0.013    | 14                        | 0.18                   |
| 9-315-75          | UGELLO A ELICA | 0.015    | 6                         | 0.24                   |
| 9-415-75          | UGELLO A ELICA | 0.015    | 8                         | 0.24                   |
| 9-515-75          | UGELLO A ELICA | 0.015    | 10                        | 0.24                   |
| 9-615-75          | UGELLO A ELICA | 0.015    | 12                        | 0.24                   |
| 9-715-75          | UGELLO A ELICA | 0.015    | 14                        | 0.24                   |
| 9-417-75          | UGELLO A ELICA | 0.017    | 8                         | 0.31                   |
| 9-517-75          | UGELLO A ELICA | 0.017    | 10                        | 0.31                   |
| 9-617-75          | UGELLO A ELICA | 0.017    | 12                        | 0.31                   |
| 9-717-75          | UGELLO A ELICA | 0.017    | 14                        | 0.31                   |
| 9-419-75          | UGELLO A ELICA | 0.019    | 8                         | 0.38                   |
| 9-519-75          | UGELLO A ELICA | 0.019    | 10                        | 0.38                   |
| 9-619-75          | UGELLO A ELICA | 0.019    | 12                        | 0.38                   |
| 9-521-75          | UGELLO A ELICA | 0.021    | 10                        | 0.47                   |
| 9-621-75          | UGELLO A ELICA | 0.021    | 12                        | 0.47                   |
| 9-523-75          | UGELLO A ELICA | 0.023    | 10                        | 0.57                   |
| 9-623-75          | UGELLO A ELICA | 0.023    | 12                        | 0.57                   |
| 9-525-75          | UGELLO A ELICA | 0.025    | 10                        | 0.67                   |
| 9-625-75          | UGELLO A ELICA | 0.025    | 12                        | 0.67                   |
| 9-627-75          | UGELLO A ELICA | 0.027    | 12                        | 0.74                   |
| 9-435-75          | UGELLO A ELICA | 0.035    | 8                         | 1.31                   |
| 9-631-75          | UGELLO A ELICA | 0.031    | 12                        | 1.03                   |
| 9-635-75          | UGELLO A ELICA | 0.035    | 12                        | 1.31                   |

## TABELLE DI SELEZIONE UGELLO PIATTO FINITURA DI PRECISIONE

La larghezza del getto si basa su 1000 psi con acqua a 12" dalla superficie. I risultati reali possono subire variazioni a seconda della viscosità del materiale.

| NUMERO COMPONENTE | DESCRIZIONE                   | ORIFIZIO | LARGHEZZA GETTO (POLLICI) | CAPACITÀ GPM @500 PSI ACQUA |
|-------------------|-------------------------------|----------|---------------------------|-----------------------------|
| 9-0909-F          | UGELLO FINITURA DI PRECISIONE | 0.009    | 9                         | 0.039                       |
| 9-0911-F          | UGELLO FINITURA DI PRECISIONE | 0.009    | 11                        | 0.039                       |
| 9-1109-F          | UGELLO FINITURA DI PRECISIONE | 0.011    | 9                         | 0.06                        |
| 9-1111-F          | UGELLO FINITURA DI PRECISIONE | 0.011    | 11                        | 0.06                        |
| 9-1113-F          | UGELLO FINITURA DI PRECISIONE | 0.011    | 13                        | 0.06                        |
| 9-1115-F          | UGELLO FINITURA DI PRECISIONE | 0.011    | 15                        | 0.06                        |
| 9-1309-F          | UGELLO FINITURA DI PRECISIONE | 0.013    | 9                         | 0.09                        |
| 9-1311-F          | UGELLO FINITURA DI PRECISIONE | 0.013    | 11                        | 0.09                        |
| 9-1313-F          | UGELLO FINITURA DI PRECISIONE | 0.013    | 13                        | 0.09                        |
| 9-1315-F          | UGELLO FINITURA DI PRECISIONE | 0.013    | 15                        | 0.09                        |
| 9-1509-F          | UGELLO FINITURA DI PRECISIONE | 0.015    | 9                         | 0.12                        |
| 9-1511-F          | UGELLO FINITURA DI PRECISIONE | 0.015    | 11                        | 0.12                        |
| 9-1513-F          | UGELLO FINITURA DI PRECISIONE | 0.015    | 13                        | 0.12                        |
| 9-1515-F          | UGELLO FINITURA DI PRECISIONE | 0.015    | 15                        | 0.12                        |
| 9-1517-F          | UGELLO FINITURA DI PRECISIONE | 0.015    | 17                        | 0.12                        |
| 9-1709-F          | UGELLO FINITURA DI PRECISIONE | 0.017    | 9                         | 0.16                        |
| 9-1711-F          | UGELLO FINITURA DI PRECISIONE | 0.017    | 11                        | 0.16                        |
| 9-1713-F          | UGELLO FINITURA DI PRECISIONE | 0.017    | 13                        | 0.16                        |
| 9-1715-F          | UGELLO FINITURA DI PRECISIONE | 0.017    | 15                        | 0.16                        |
| 9-1717-F          | UGELLO FINITURA DI PRECISIONE | 0.017    | 17                        | 0.16                        |

## TABELLE DI SELEZIONE UGELLO PIATTO STANDARD

La larghezza del getto si basa su 1000 psi con acqua a 12" dalla superficie. I risultati reali possono subire variazioni a seconda della viscosità del materiale.

| NUMERO COMPONENTE | DESCRIZIONE   | ORIFIZIO | LARGHEZZA GETTO (POLLICI) | CAPACITÀ GPM @500 PSI ACQUA |
|-------------------|---------------|----------|---------------------------|-----------------------------|
| 114-00702         | GRUPPO UGELLO | .007     | 2                         | .028                        |
| 114-00704         | GRUPPO UGELLO | .007     | 4                         | .028                        |
| 114-00706         | GRUPPO UGELLO | .007     | 6                         | .028                        |
| 114-00708         | GRUPPO UGELLO | .007     | 8                         | .028                        |
| 114-00902         | GRUPPO UGELLO | .009     | 2                         | .039                        |
| 114-00906         | GRUPPO UGELLO | .009     | 6                         | .039                        |
| 114-00908         | GRUPPO UGELLO | .009     | 8                         | .039                        |
| 114-00910         | GRUPPO UGELLO | .009     | 10                        | .039                        |
| 114-00912         | GRUPPO UGELLO | .009     | 12                        | .039                        |
| 114-01104         | GRUPPO UGELLO | .011     | 4                         | .060                        |
| 114-01106         | GRUPPO UGELLO | .011     | 6                         | .060                        |
| 114-01108         | GRUPPO UGELLO | .011     | 8                         | .060                        |
| 114-01110         | GRUPPO UGELLO | .011     | 10                        | .060                        |
| 114-01112         | GRUPPO UGELLO | .011     | 12                        | .060                        |
| 114-01114         | GRUPPO UGELLO | .011     | 14                        | .060                        |
| 114-01304         | GRUPPO UGELLO | .013     | 4                         | .090                        |
| 114-01306         | GRUPPO UGELLO | .013     | 6                         | .090                        |
| 114-01308         | GRUPPO UGELLO | .013     | 8                         | .090                        |
| 114-01310         | GRUPPO UGELLO | .013     | 10                        | .090                        |
| 114-01312         | GRUPPO UGELLO | .013     | 12                        | .090                        |
| 114-01314         | GRUPPO UGELLO | .013     | 14                        | .090                        |
| 114-01316         | GRUPPO UGELLO | .013     | 16                        | .090                        |
| 114-01506         | GRUPPO UGELLO | .015     | 6                         | .120                        |
| 114-01508         | GRUPPO UGELLO | .015     | 8                         | .120                        |
| 114-01510         | GRUPPO UGELLO | .015     | 10                        | .120                        |
| 114-01512         | GRUPPO UGELLO | .015     | 12                        | .120                        |
| 114-01514         | GRUPPO UGELLO | .015     | 14                        | .120                        |
| 114-01516         | GRUPPO UGELLO | .015     | 16                        | .120                        |
| 114-01518         | GRUPPO UGELLO | .015     | 18                        | .120                        |
| 114-01706         | GRUPPO UGELLO | .017     | 6                         | .160                        |
| 114-01708         | GRUPPO UGELLO | .017     | 8                         | .160                        |
| 114-01710         | GRUPPO UGELLO | .017     | 10                        | .160                        |
| 114-01712         | GRUPPO UGELLO | .017     | 12                        | .160                        |
| 114-01714         | GRUPPO UGELLO | .017     | 14                        | .160                        |
| 114-01716         | GRUPPO UGELLO | .017     | 16                        | .160                        |
| 114-01718         | GRUPPO UGELLO | .017     | 18                        | .160                        |
| 114-01906         | GRUPPO UGELLO | .019     | 6                         | .190                        |
| 114-01908         | GRUPPO UGELLO | .019     | 8                         | .190                        |
| 114-01910         | GRUPPO UGELLO | .019     | 10                        | .190                        |
| 114-01912         | GRUPPO UGELLO | .019     | 12                        | .190                        |
| 114-01914         | GRUPPO UGELLO | .019     | 14                        | .190                        |
| 114-01916         | GRUPPO UGELLO | .019     | 16                        | .190                        |
| 114-01918         | GRUPPO UGELLO | .019     | 18                        | .190                        |
| 114-02110         | GRUPPO UGELLO | .021     | 10                        | .240                        |
| 114-02112         | GRUPPO UGELLO | .021     | 12                        | .240                        |
| 114-02114         | GRUPPO UGELLO | .021     | 14                        | .240                        |
| 114-02116         | GRUPPO UGELLO | .021     | 16                        | .240                        |
| 114-02118         | GRUPPO UGELLO | .021     | 18                        | .240                        |
| 114-02410         | GRUPPO UGELLO | .024     | 10                        | .310                        |
| 114-02412         | GRUPPO UGELLO | .024     | 12                        | .310                        |
| 114-02414         | GRUPPO UGELLO | .024     | 14                        | .310                        |
| 114-02416         | GRUPPO UGELLO | .024     | 16                        | .310                        |
| 114-02418         | GRUPPO UGELLO | .024     | 18                        | .310                        |
| 114-02710         | GRUPPO UGELLO | .027     | 10                        | .385                        |
| 114-02712         | GRUPPO UGELLO | .027     | 12                        | .385                        |
| 114-02714         | GRUPPO UGELLO | .027     | 14                        | .385                        |
| 114-02716         | GRUPPO UGELLO | .027     | 16                        | .385                        |
| 114-02718         | GRUPPO UGELLO | .027     | 18                        | .385                        |

### NOTA UGELLO A ELICA

Nel passaggio dall'ugello piatto all'ugello a elica, aumentare le dimensioni del profilo di spruzzo di 2 pollici e utilizzare la regolazione dell'aria per ripristinare le dimensioni desiderate.

## GRUPPI PISTOLA COMPLETA

| DESCRIZIONE                                                                     | NUMERO GRUPPO    | DESCRIZIONE                                                         | NUMERO GRUPPO    |
|---------------------------------------------------------------------------------|------------------|---------------------------------------------------------------------|------------------|
| GRUPPO PISTOLA UGELLO PIATTO AA4400M HVLP (UG. NON INCL.)                       | 0909-4400-HF000E | GRUPPO PISTOLA UGELLO ELICA AA4400M HVLP (UG. NON INCL.)            | 0909-4400-HT000E |
| PISTOLA UGELLO PIATTO AA4400M HVLP CON CAPPELLO ARIA AA-10 (UGELLO NON INCLUSO) | 0909-4400-10000E | GRUPPO PISTOLA UGELLO ELICA AA4400M TRANS-TECH (UGELLO NON INCLUSO) | 0909-4400-LT000E |
| GRUPPO PISTOLA UGELLO PIATTO AA4400M TRANS-TECH (UGELLO NON INCLUSO)            | 0909-4400-LF000E |                                                                     |                  |

## PISTOLA A SPRUZZO AIRLESS ASSISTITA AD ARIA AA4400M

### ELENCO COMPONENTI

Per l'ordinazione, si prega di specificare il n. componente (non tutti i n. componente sono disponibili per l'acquisto).  
Per i n. parti, fare riferimento alla pagina I-12.

| N. PART.                              | N. COMP.    | DESCRIZIONE                                                    | Q.TÀ | N. PART. | N. COMP.     | DESCRIZIONE                                                                        | Q.TÀ |
|---------------------------------------|-------------|----------------------------------------------------------------|------|----------|--------------|------------------------------------------------------------------------------------|------|
| 1                                     |             | CORPO PISTOLA .....                                            | 1    | 9        | SN-402-K     | GRUPPO VALVOLA ARIA.....                                                           | 1    |
| 2                                     | SPA-71-K5   | KIT DI 5 PIASTRE DISTRIBUTORE .....                            | 1    | 10       | — ▲          | GRILLETTO .....                                                                    | 1    |
| <b>COMPONENTI DELL'UGELLO PIATTO</b>  |             |                                                                |      | 11       | 54-5780      | GRUPPO TUBO FLUIDO.....                                                            | 1    |
| 3                                     | 54-5799-K ☼ | SEDE FLUIDO (4400PSI) (CARBURO DI TUNGSTENO) .....             | 1    | 12       | 54-5789-K5 □ | KIT DI 5 FILTRI LIQUIDO MAGLIA 100.....<br>(KIT DI 5 FILTRI MAGLIA 60, 54-5788-K5) | 1    |
| 4                                     | SPA-98-K5   | KIT DI 5 GUARNIZIONI .....                                     | 1    | 13       | — >          | SNODO INGRESSO FLUIDO (1/4" NPS) .....                                             | 1    |
| 5                                     | 114-XXXXX ■ | UGELLO PIATTO (UGELLI FINITURA PRECISIONE 9-XXXX-F).....       | 1    | 14       | — >          | DADO ADATTATORE FILTRO.....                                                        | 1    |
| 6                                     | 54-5878-K ▼ | CAPPELLO ARIA UGELLO PIATTO HVLP .....                         | 1    | 15       | SN-9-K3      | KIT DI 3 RACCORDI INGRESSO ARIA<br>1/4" NPS .....                                  | 1    |
|                                       |             | (UGELLO PIATTO TRANS-TECH CAP. ARIA 54-5797-K)                 |      | 16       | — ●          | VITE STAFFA FILTRO .....                                                           | 1    |
|                                       |             | (UGELLO PIATTO AA-10 HVLP CAP. ARIA 54-5890-K)                 |      | 17       | — ●          | STAFFA FILTRO .....                                                                | 1    |
| 7                                     | 54-5852     | ANELLO DI FISSAGGIO .....                                      | 1    | 18       | 54-5826      | KIT DI GRUPPO AGO FLUIDO (4400PSI) .....                                           | 1    |
| 8                                     | 54-5794 M ○ | PROTEZIONE UGELLO PIATTO .....                                 | 1    | 19       | 54-5850      | DADO COPRIFORO AGO .....                                                           | 1    |
| <b>COMPONENTI DELL'UGELLO A ELICA</b> |             |                                                                |      | 22       | 54-5815      | GRUPPO VALVOLA .....                                                               | 1    |
| 3A                                    | 54-5832-K ☼ | SEDE FLUIDO UGELLO ELICA (4400PSI) (CARBURO DI TUNGSTENO)..... | 1    | 23       | — #          | BOCCOLA CORPO.....                                                                 | 1    |
| 5A                                    | 9-XXX-75 ■  | UGELLO A ELICA.....                                            | 1    | 24       | — #          | GUARNIZIONE BOCCOLA CORPO.....                                                     | 1    |
| 5B                                    | 54-5801-K2  | KIT DI 2 BRACCI UGELLO ELICA.....                              | 1    | 25       | — ▲          | DADO GRILLETTO.....                                                                | 1    |
| 6A                                    | 54-5796-K ▼ | CAPPELLO ARIA UGELLO ELICA HVLP .....                          | 1    | 26       | — ▲          | VITE GRILLETTO.....                                                                | 1    |
|                                       |             | (UGELLO ELICA TRANS-TECH CAP. ARIA 54-5798-K)                  |      | 27       | — ✕          | SIGILLO DEL FILTRO SUPERIORE .....                                                 | 1    |
| 7                                     | 54-5852     | ANELLO DI FISSAGGIO .....                                      | 1    | 28       | — ✕          | SIGILLO DEL FILTRO INFERIORE .....                                                 | 1    |
| 8A                                    | 54-5793 M ○ | PROTEZIONE UGELLO ELICA.....                                   | 1    | 29       | 54-1835      | 100 FILTRO DISCO MAGLIA (1 PEZZO).....<br>(60 FILTRO MAGLIA (KIT DI 5) 54-1836-K5) | 1    |
|                                       |             |                                                                |      | 30       | — *          | ALLOGGIAMENTO FILTRO DISCO.....                                                    | 1    |
|                                       |             |                                                                |      | 31       | — *          | DADO DI FISSAGGIO FILTRO DISCO .....                                               | 1    |

- ▼ Tutti i kit cappello aria sono pre-assemblati con anello di ritenuta e l'adeguata protezione ugello. Nel passaggio dall'ugello piatto all'ugello a elica, o viceversa, assicurarsi di ordinare la sede del fluido corretta (3/3A). Per l'ugello a elica, è anche necessario l'articolo 5B.
- Fare riferimento alla pagina I-10 per le dimensioni ugello disponibili. Nell'acquisto dell'ugello a elica, scartare il braccio/la guarnizione confezionata ed utilizzare solo l'articolo 5B.
- ☼ Pre-assemblato con guarnizione SPA-98.
- ▲ Disponibile come parte del kit 54-5835.

- > Disponibile come parte del kit 54-5838. Ordinare il filtro (12) separatamente.
- Disponibile come parte del kit 54-5827.
- # Disponibile come parte del kit 54-5829.
- Obbligatorio per pressioni di esercizio superiori a 1000 psi.
- Montato con i sigilli di filtro.
- ✕ Disponibile in confezioni da 10 o come parte del kit 54-5874-K10 (osservare la posizione del gruppo alla pagina seguente).
- \* Disponibile come parte del 54-4726-K. Ordinare il filtro (29) separatamente.

### ACCESSORI

#### TUBI

|         |                                                                |
|---------|----------------------------------------------------------------|
| 71-4990 | Tubo aria poliuretano 15' ASM c/raccordi, 3/8" D.E., 1/4" D.I. |
| 71-4991 | Tubo aria poliuretano 25' ASM c/raccordi, 3/8" D.E., 1/4" D.I. |
| 71-4992 | Gruppo tubo fluido alta pressione 15' 1/8"                     |
| 71-4993 | Gruppo tubo fluido alta pressione 25' 1/8"                     |
| 71-4995 | Gruppo tubo fluido 25' 3/16" bassa pressione (1900 psi max)    |

#### RACCORDI

|            |                                                                              |
|------------|------------------------------------------------------------------------------|
| 54-4976-K3 | Raccordo tubo a innesto 1/4" NPT(f) x 3/8" D.E. (pacchetto di 3) (opzionale) |
| 72-2332    | Snodo ingresso fluido (1/4"m x 1/4"f)                                        |

#### FILTRO FLUIDO

|            |                                              |
|------------|----------------------------------------------|
| 54-5788-K5 | Filtro montato su pistola maglia 60 (fine)   |
| 54-5789-K5 | Filtro montato su pistola maglia 100 (fine)  |
| 54-1836-K5 | 60 Filtro Maglia (Disco) Montato su Pistola  |
| 54-1835    | 100 Filtro Maglia (Disco) Montato su Pistola |

#### REGOLATORE FLUIDO

|        |                                                       |
|--------|-------------------------------------------------------|
| 845011 | Senza manometro, gamma regolazione da 1000 a 3000 psi |
| 845013 | Senza manometro, gamma regolazione da 2000 a 5000 psi |

#### KIT PULIZIA

|         |                                                                                                                                                                                       |
|---------|---------------------------------------------------------------------------------------------------------------------------------------------------------------------------------------|
| 54-4994 | Kit pulizia: Include una spazzola con setole in nylon standard per la pulizia del tubo, una spazzola in nylon misura grande, detergente per ugello e lubrificante Binks Gunners Mate. |
|---------|---------------------------------------------------------------------------------------------------------------------------------------------------------------------------------------|

#### KIT PROVA CAPPELLO ARIA

|           |                                                              |
|-----------|--------------------------------------------------------------|
| 54-5882-K | Kit prova cappello aria HVLP ugello piatto (incl. manometro) |
| 54-5837-K | Kit prova cappello aria HVLP ugello elica (incl. manometro)  |

#### MANOMETRI DI PROVA

|         |                             |
|---------|-----------------------------|
| 54-5327 | Manometro di prova H.V.L.P. |
|---------|-----------------------------|

#### LUBRIFICANTE PISTOLA

|       |                                                                        |
|-------|------------------------------------------------------------------------|
| 6-429 | Lubrificante pistola Binks Gunners Mate, 2 once bottiglia (20/scatola) |
|-------|------------------------------------------------------------------------|

# PISTOLA A SPRUZZO AIRLESS ASSISTITA AD ARIA AA4400M

- V Serrare con coppia di torsione di 5 - 6 piedi-libbre.
- W Serrare con coppia di torsione di 14 - 16 piedi-libbre.
- X Serrare con coppia di torsione di 9 - 11 piedi-libbre.
- Y Serrare con coppia di torsione di 18 - 22 piedi-libbre.
- Z **NON SERRARE ECCESSIVAMENTE.**

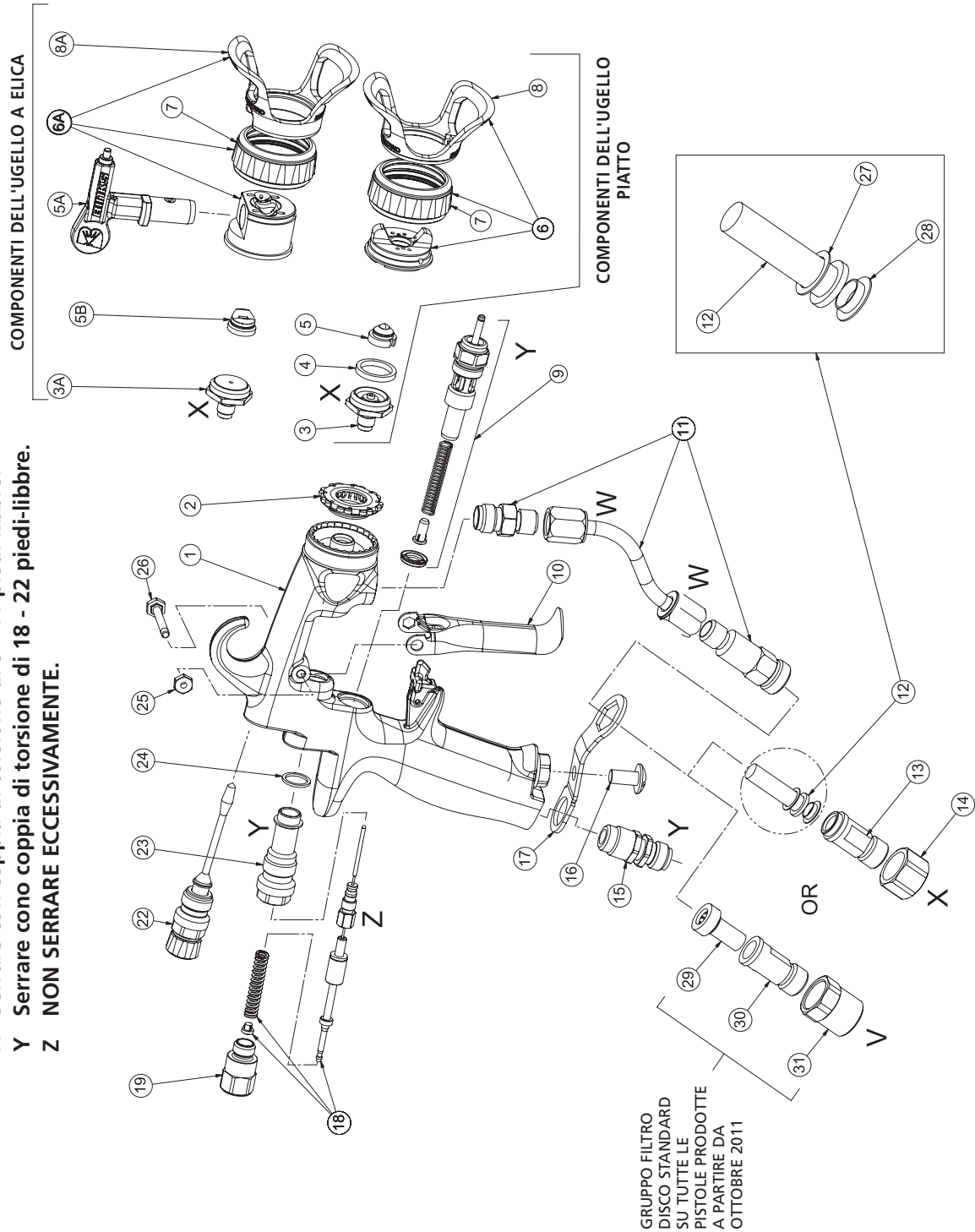

## GARANZIA

Questo prodotto è coperto da Garanzia Limitata Binks della durata di 1 anno.

**Servizio vendite e assistenza Binks: [www.binks.com](http://www.binks.com)**



U.S.A. / Canada Servizio Clienti  
195 Internationale Blvd.  
Glendale Heights, IL 60139  
630-237-5000

Numero verde Servizio Clienti  
gratuito e assistenza tecnica  
800-992-4657  
Fax Gratuito  
888-246-5732