

CASSAFORTE PER HOTEL CISA eSIGNO

MANUALE UTENTE

STORICO VERSIONI

DATA	NOME FILE	AUTORE	REV.	APPR.	NOTE
24/06/2013	eSIGNO_hotel_safe_user_manual_101_IT	G. Costa	P. Balducci		Prima versione

PAROLE CHIAVE	Cassaforte	Hotel	eSIGNO		
DISTRIBUZIONE	Interna	Centri supporto	Vendite	X Pubblico	Altro
TEMPLATE DOCUMENTO	Tech doc template 101.dot				

INDICE

STORICO VERSIONI	2
INDICE	3
1 AVVERTENZE GENERALI	4
2 DESCRIZIONE GENERALE	5
2.1 Identificazione dei componenti	5
2.2 Descrizione dei controlli.....	6
3 STARTUP DEL PRODOTTO	7
3.1 Installazione.....	7
3.2 Modifica codici di fabbrica.....	8
3.3 Impostazione data/ora	9
3.4 Procedure di sicurezza	10
4 USO DELLA CASSAFORTE.....	11
4.1 Codici di apertura/chiusura	11
4.2 Chiusura ed apertura con Codice cliente.....	11
4.3 Stato di blocco	12
4.4 Livello batterie	12
4.5 Apertura con Codici Master	12
4.6 Tabella operazioni Master	12
4.7 Scaricamento storico cassaforte.....	13
4.8 Programmazione codici Master	15
4.9 Impostazione data e ora	16
4.10 Visualizzazione numero seriale e versione firmware	17
4.11 Impostazione luminosità display	18
4.12 Visualizzazione data/ora e stato batterie	18
4.13 Aggiornamento firmware.....	19
4.14 Emergenza meccanica	20
5 MANUTENZIONE DELLA CASSAFORTE	21
5.1 Pulizia della cassaforte	21
5.2 Regolazione molla sportello.....	21
5.3 Rimozione e montaggio del carter	21
5.4 Sostituzione delle batterie.....	22
5.5 Sostituzione del cilindro di emergenza meccanica	23
5.6 Sostituzione del LED di cortesia	23
5.7 Sostituzione della tastiera.....	24
6 RISOLUZIONE DEI PROBLEMI	25
6.1 Riepilogo segnalazioni.....	25
TABELLA ARCHIVIO APERTURE	26
GUIDA RAPIDA PER INSTALLAZIONE CASSAFORTE ESIGNO.....	27
GUIDA RAPIDA PER UTILIZZO CASSAFORTE ESIGNO	28

1 AVVERTENZE GENERALI

Il presente manuale è stato redatto per fornire le indicazioni per una corretta installazione ed un corretto utilizzo del prodotto.

Le casseforti **CISA eSIGNO** della serie hotel sono progettate e costruite esclusivamente per contenere oggetti solidi non degradabili. Di seguito è riportata una serie di avvertenze allo scopo di prevenire un uso non corretto della cassaforte:

- la cassaforte deve essere installata in un ambiente che corrisponda alle caratteristiche seguenti:

Temperatura	0 - 50 °C
Umidità relativa	0 - 90 %

- la cassaforte non è resistente al fuoco e non è a tenuta stagna;
- la cassaforte va installata al riparo dagli agenti atmosferici;
- non installare la cassaforte in luoghi caldi, umidi, soggetti a fenomeni di condensa (contrasto caldo/freddo) o eccessivamente polverosi;
- non installare la cassaforte in luoghi soggetti a possibili vibrazioni o sollecitazioni meccaniche;
- non inserire nella cassaforte liquidi, materiali esplosivi, materiali infiammabili o acidi.

NOTE

CISA S.p.A. non si assume alcuna responsabilità per eventuali conseguenze che possono derivare da un uso della cassaforte non in linea con quanto specificato.

CISA S.p.A. declina ogni responsabilità per sinistri o ogni qualsivoglia inconveniente, a persone o cose, derivanti da manomissioni, modifiche strutturali o funzionali, installazione non idonea o non correttamente eseguita, ambientazione non idonea alle protezioni o climatizzazioni richieste, carenza di manutenzione o di verifiche periodiche o di riparazioni in ogni caso non correttamente eseguite.

CISA S.p.A. si riserva il diritto di modificare, senza alcun preavviso, i prodotti qui descritti, per quanto riguarda forma, dimensioni e caratteristiche funzionali.

La cassaforte CISA eSIGNO soddisfa i requisiti essenziali di compatibilità elettromagnetica previsti dalle normative europee EN 55022, CEI EN 61000-6-3 (emissioni irradiate), CEI EN 61000-6-1 (immunità alle radiazioni), IEC 1000-4-2 (scariche elettrostatiche).

Per qualsiasi problema, si prega di contattare un Centro di Assistenza Tecnica CISA.

2 DESCRIZIONE GENERALE

La cassaforte elettronica CISA eSIGNO è caratterizzata da:

- funzione elettronica per l'inserimento dei codici di apertura;
- funzione elettronica per memorizzazione e scaricamento dello storico operazioni;
- tastiera a membrana con effetto tattile sottovuoto;
- serratura motorizzata;
- sistema di controllo con display a 6 caratteri da 7 segmenti;
- alimentazione a 6Vcc (fornita da 4 batterie alcaline AA LR6 da 1,5V).

DATI TECNICI			
Dimensioni	Esterne H/W/D	190/430/350 mm	7.48/16.93/13.78 inch
	Interne H/W/D	185/427/302 mm	7.28/16.81/11.89 inch
	Entrata A/B	365/131 mm	14.37/5.16 inch
Spessori	Pareti	1,5 mm	0.06 inch
	Sportello	5,0 mm	0.20 inch
	Carter	1 mm	0.04 inch
Volume interno		23,93 l	0.85 ft ³
Peso		11,6 kg	25.57 lbs.

2.1 IDENTIFICAZIONE DEI COMPONENTI

La cassaforte viene fornita con una serie di accessori indispensabili sia alla sua installazione che al suo successivo uso. Individuare l'imballo che riporta l'etichetta "CONTIENE CHIAVI DI EMERGENZA E ISTRUZIONI". Estrarre la cassaforte dall'imballo, facendo attenzione a non sfregiare la superficie di mobili o pavimenti al momento di appoggiarla su di essi. Sul retro della cassaforte, si trova un sacchetto di plastica nero con le chiavi di emergenza: staccarlo e conservarlo in un luogo sicuro. Dopo aver aperto la cassaforte digitando il codice 55555, controllare che tutti gli elementi elencati di seguito siano presenti e non danneggiati:

- cassaforte;
- istruzioni multilingue per il cliente, da applicare nei pressi della cassaforte;
- tappetino in tessuto di colore grigio;
- quattro batterie alcaline AA LR6 1,5V;
- guida rapida per installazione ed utilizzo della cassaforte¹;
- 3 chiavi per apertura meccanica di emergenza in sacchetto di plastica nero¹.

Gli elementi riportati di seguito sono invece opzionali:



- presa universale per l'alimentazione da rete, interna alla cassaforte;
- cavo di 1 metro di lunghezza a 3 conduttori senza presa finale;
- set impianto¹, contenente:
 - chiave Torx T25;
 - chiave a forchetta da 10mm;
 - scheda SD per effettuare lo scaricamento dello storico della cassaforte, contenente copia elettronica del presente manuale utente.

A controllo ultimato, richiudere la cassaforte per facilitarne spostamento e posizionamento.

¹ Qualora si acquistino in blocco due o più casseforti, questi elementi vengono consegnati in singola copia per l'intero lotto e si trovano nell'imballo con l'etichetta "CONTIENE CHIAVI DI EMERGENZA E ISTRUZIONI".

2.2 DESCRIZIONE DEI CONTROLLI

Per comprendere la disposizione dei controlli sullo sportello della cassaforte, fare riferimento alla figura riportata in basso:

Istruzioni	Indicano all'utente finale le modalità di apertura e chiusura tramite codice cliente.
Display	Riporta le cifre digitate dall'utente, agevolandolo durante lo svolgimento delle varie operazioni.
Tasti numerici	Da 0 a 9, utilizzati per l'impostazione e la digitazione dei codici di apertura e chiusura dello sportello.
Tasto 	Con la sua pressione, azzerava ogni operazione appena compiuta e cancella il display.
Tasto 	Permette di completare la procedura di memorizzazione del codice cliente e chiusura; inoltre, viene usato anche per le operazioni di manutenzione e per visualizzare data/ora e stato delle batterie.
Cilindro emergenza meccanica	In caso di cassaforte chiusa e non apribile elettronicamente, è possibile aprire lo sportello utilizzando la chiave meccanica di emergenza in dotazione.

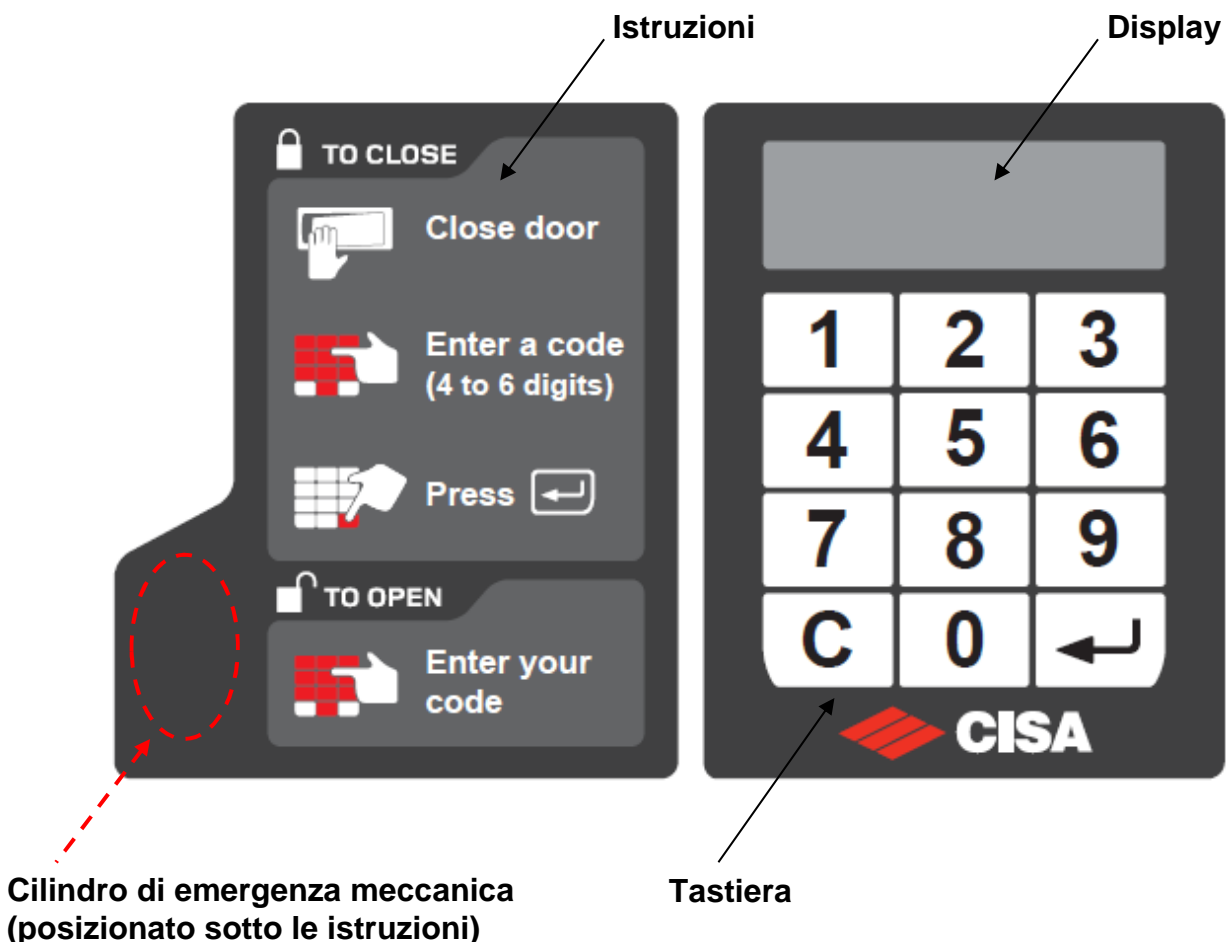

3 STARTUP DEL PRODOTTO

3.1 INSTALLAZIONE

Estrarre la cassaforte dall'imballo, facendo attenzione a non sfregiare la superficie di mobili o pavimenti al momento di appoggiarla su di essi.

Sistemare la cassaforte su un ripiano orizzontale (non inclinato) di materiale e dimensioni tali da supportare il peso della stessa e del suo possibile contenuto.

Solo per i modelli dotati di alimentazione interna, che presentano quindi un cavo sul retro della cassaforte, il collegamento alla rete elettrica deve essere effettuato esclusivamente da elettricisti professionali in accordo con le norme vigenti nel Paese di installazione. Il cavo, di 1 metro di lunghezza, viene fornito senza presa terminale. La presa interna alla cassaforte è da 16A - 240V.

Aprire la cassaforte, digitando il codice 555555.

Per il fissaggio della cassaforte a muro e/o su ripiano, utilizzare rispettivamente i due fori sulla parete posteriore oppure i quattro fori sulla base:

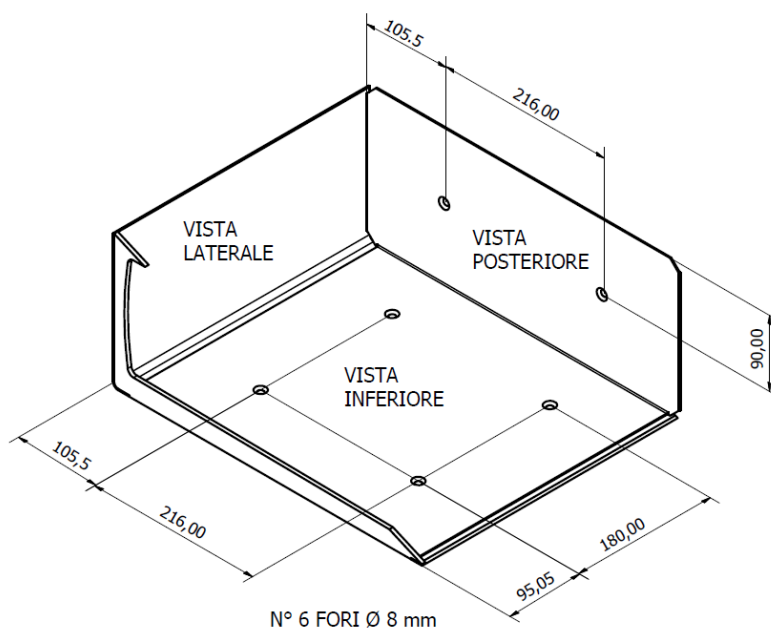

AVVERTENZE

- Evitare l'utilizzo di silicone o altri collanti per fissare la cassaforte; ciò renderebbe difficoltose eventuali attività future di manutenzione.
- Accertarsi che la posizione scelta sia al riparo da infiltrazioni di liquidi o altri elementi che possano danneggiare la cassaforte.
- Per l'installazione all'interno di armadi, si segnala il seguente ingombro della cassaforte:

Profondità D	con sportello aperto a 5°	385 mm	15.16 inch
	con sportello aperto a 90°	740 mm	29.13 inch

REGOLAZIONE MOLLA SPORTELLO

Una volta inserito un codice valido, lo sportello della cassaforte si apre automaticamente grazie ad una molla, la cui forza è tarata per aprire lo sportello almeno a 5° (all'incirca 2 centimetri) con cassaforte posta su una superficie orizzontale.

Dopo aver fissato la cassaforte, si consiglia di effettuare qualche apertura per accertarsi che lo sportello si apra almeno a 5°. Nel caso non si apra, regolare il grano che si trova sulla parte posteriore della cerniera (vedi paragrafo nella sezione Manutenzione).



3.2 MODIFICA CODICI DI FABBRICA

La cassaforte viene fornita con i seguenti codici di fabbrica:



Livello codice	Tipo codice	Numero di cifre	Codice di fabbrica
1	Codice cliente	da 4 a 6	555555
2	Master di Servizio	8	67154182
3	Master di Amministrazione	8	38316780

Per motivi di sicurezza, prima di utilizzare ogni nuova cassaforte si consiglia di modificare i codici Master di fabbrica (8 cifre), eseguendo la procedura descritta di seguito e annotando i nuovi codici. Per la massima sicurezza del cliente, CISA non ha alcun modo di ripristinare i codici Master di fabbrica della cassaforte, una volta cambiati dall'utente. Per tal motivo, **in caso di smarrimento o dimenticanza del codice Master di Amministrazione (livello 3) corrente, non sarà più possibile effettuare operazioni di manutenzione. Per ripristinare tali funzionalità, sarà necessario sostituire la scheda elettronica della cassaforte.**

Per modificare il codice Master di Servizio (livello 2), è necessario seguire questa procedura:

	AZIONE	DISPLAY	SEGNALAZIONE ACUSTICA
1	Premere in sequenza i tasti  ed  .	Visualizzazione della lettera <i>P.</i>	Beep di breve durata alla pressione di ogni tasto.
2	Inserire il codice Master di livello 2.	Cifre inserite durante la digitazione; al termine, visualizzazione di <i>L2 OP.</i>	Beep di breve durata alla pressione di ogni tasto.
3	Premere 2 (codice operazione)	Visualizzazione di <i>Code.</i>	Beep di breve durata alla pressione del tasto.
4	Inserire il nuovo codice Master 2	Cifre inserite durante la digitazione; al termine, visualizzazione di <i>repeat.</i>	Beep di breve durata alla pressione di ogni tasto.
5	Inserire una seconda volta il nuovo codice Master 2	Cifre inserite durante la digitazione; al termine, visualizzazione di <i>done.</i>	Beep di breve durata alla pressione di ogni tasto. Beep di lunga durata al termine dell'operazione.

Per modificare il codice Master di Amministrazione (livello 3), seguire questa procedura:

	AZIONE	DISPLAY	SEGNALAZIONE ACUSTICA
1	Premere in sequenza i tasti  ed  .	Visualizzazione della lettera <i>P.</i>	Beep di breve durata alla pressione di ogni tasto.
2	Inserire il codice Master di livello 3.	Cifre inserite durante la digitazione; al termine, visualizzazione di <i>L3 OP.</i>	Beep di breve durata alla pressione di ogni tasto.
3	Premere 3 (codice operazione)	Visualizzazione di <i>Code.</i>	Beep di breve durata alla pressione del tasto.
4	Inserire il nuovo codice Master 3	Cifre inserite durante la digitazione; al termine, visualizzazione di <i>repeat.</i>	Beep di breve durata alla pressione di ogni tasto.
5	Inserire una seconda volta il nuovo codice Master 3	Cifre inserite durante la digitazione; al termine, visualizzazione di <i>done.</i>	Beep di breve durata alla pressione di ogni tasto. Beep di lunga durata al termine dell'operazione.

3.3 IMPOSTAZIONE DATA/ORA

La corretta impostazione di data e ora è necessaria per ottenere uno storico operazioni coerente con gli orari effettivi delle operazioni registrate.

A sportello chiuso, è possibile verificare data e ora memorizzate nella cassaforte, premendo in sequenza il tasto **C** e due volte il tasto **↵**.

In tal modo, compariranno a display, in schermate successive:

- ora e minuto, con formato *hh-nn*;
- giorno e mese, con formato *dd-nn*;
- anno, con formato *yyyy*;
- impostazione ora solare/legale, con formato *DST_nnn*;
- stato delle batterie.

Per modificare le impostazioni di data e ora, è necessario attenersi alla seguente procedura:

	AZIONE	DISPLAY	SEGNALAZIONE ACUSTICA
1	Premere in sequenza i tasti C ed ↵ .	Visualizzazione della lettera <i>P</i> .	Beep di breve durata alla pressione di ogni tasto.
2	Inserire il codice Master di livello 3.	Cifre inserite durante la digitazione; al termine, visualizzazione di <i>L3 OP</i> .	Beep di breve durata alla pressione di ogni tasto.
3	Premere 4 (codice operazione)	Visualizzazione di <i>hh-nn</i> .	Beep di breve durata alla pressione del tasto.
4	Inserire ore e minuti	Ciascun cifra immessa compare nella rispettiva posizione; al termine, visualizzazione di <i>dd-nn</i> .	Beep di breve durata alla pressione di ogni tasto.
5	Inserire giorno e mese	Ciascun cifra immessa compare nella rispettiva posizione; al termine, visualizzazione di <i>yyyy</i> .	Beep di breve durata alla pressione di ogni tasto.
6	Inserire l'anno	Ciascun cifra immessa compare nella rispettiva posizione; al termine, visualizzazione <i>DST_EUR</i> .	Beep di breve durata alla pressione di ogni tasto.
7	Selezionare l'impostazione ora solare/legale desiderata navigando con i tasti 1 e 3 (Europa, USA, no DST, Australia o Nuova Zelanda)	Visualizzazione delle possibili impostazioni ora solare/legale, con formato <i>DST_nnn</i> .	Beep di breve durata alla pressione di ogni tasto.
8	Premere ↵ per confermare l'impostazione selezionata	Visualizzazione di <i>done</i> .	Beep di lunga durata al termine dell'operazione.

3.4 PROCEDURE DI SICUREZZA

Le chiavi meccaniche di emergenza vanno conservate in luogo di massima sicurezza fin dalla consegna delle casseforti.

Si consiglia di conservare le istruzioni di utilizzo in un luogo diverso rispetto a quello scelto per le chiavi meccaniche.

Ogni volta che viene eseguita un'apertura con chiave meccanica di emergenza o con codici Master di livello 2 o 3, si consiglia di annotare tale operazione sull'apposito archivio aperture, allegato in appendice, attuando la seguente procedura.

1. Controllare la richiesta di intervento verificando:
 - nome del cliente;
 - esatta corrispondenza fra nome cliente e numero camera;
 - effettiva presenza del cliente in camera.
2. Registrare sull'archivio aperture:
 - nominativo dell'addetto all'apertura;
 - data, ora, numero camera;
 - firma del cliente, a conferma della richiesta di apertura;
 - motivo della richiesta di cui sopra.
3. Eseguire un tentativo di apertura della cassaforte con il codice cliente.
4. In caso di esito negativo, effettuare l'apertura d'emergenza con codice Master di livello 2 o 3 e, solo se necessario, con chiave meccanica.
5. Prendere nota del contenuto della cassaforte.
6. Registrare eventuali commenti.

AVVERTENZE

- **Non effettuare aperture di emergenza in assenza del cliente, anche su esplicita richiesta di quest'ultimo.**
- **Si consiglia di attenersi alla procedura sopra descritta, utilizzando l'archivio in appendice, anche in caso di aperture eseguite dopo che il cliente ha lasciato la camera ed effettuato il check-out.**

4 USO DELLA CASSAFORTE

Nei paragrafi seguenti, verranno descritte le funzionalità della cassaforte.

4.1 CODICI DI APERTURA/CHIUSURA

Livello codice	Tipo codice	Numero di cifre
1	Codice cliente	da 4 a 6
2	Master di Servizio	8
3	Master di Amministrazione	8

Ogni volta che la cassaforte viene chiusa con un codice cliente (livello 1), questo viene automaticamente memorizzato e richiesto per la successiva apertura.

La conoscenza di un codice Master (livelli 2 e 3), invece, consente:

- l'apertura dello sportello (ma non la sua chiusura);
- l'esecuzione delle varie operazioni di manutenzione, riportate in seguito.

In base a quanto detto, si consiglia di distribuire la conoscenza dei codici seguendo uno schema piramidale, dove il codice di livello 3 è conosciuto da un numero limitato di persone, mentre il codice di livello 1 è destinato all'utente finale.

Durante le operazioni di apertura e chiusura della cassaforte:

- la scritta *Error* sul display indica che il codice inserito è errato; tale messaggio è accompagnato da un beep di tono più basso rispetto a quello di pressione dei tasti;
- se non si preme alcun tasto per 8 secondi, la procedura va ripetuta dall'inizio.

4.2 CHIUSURA ED APERTURA CON CODICE CLIENTE

Chiusura

	AZIONE	DISPLAY	SEGNALAZIONE ACUSTICA
1	Accostando lo sportello, digitare un codice a scelta di 4, 5 o 6 cifre.	Cifre inserite durante la digitazione.	Beep di breve durata alla pressione di ogni tasto.
2	Premere  ed attendere la fuoriuscita dei catenacci.	Visualizzazione progressiva della scritta <i>Closed</i> .	Beep di lunga durata a chiusura ultimata.

Apertura

	AZIONE	DISPLAY	SEGNALAZIONE ACUSTICA
1	Digitare il codice di 4, 5 o 6 cifre usato per la chiusura: dopo aver inserito l'ultima cifra, lo sportello si aprirà automaticamente.	Cifre inserite durante la digitazione e successiva visualizzazione progressiva della scritta <i>Open</i> .	Beep di breve durata alla pressione di ogni tasto. Beep di lunga durata ad apertura ultimata.

AVVERTENZE

- Se i catenacci trovano un ostacolo nel chiudersi, la cassaforte emetterà 2 beep in rapida successione, dopodiché i catenacci si ritirano lasciando la cassaforte aperta; localizzare e rimuovere l'ostacolo che impedisce il movimento ai pistoni, chiudere la porta e digitare nuovamente la combinazione.
- All'apertura della cassaforte, il LED di cortesia interno rimane acceso per 20 secondi.

4.3 STATO DI BLOCCO

La cassaforte è dotata di una protezione contro coloro che cercano di aprirla per tentativi, provando ad indovinare il codice di apertura; tale protezione, nel caso i tentativi vengano effettuati a sportello chiuso, consiste nel blocco della cassaforte per 5 minuti dopo 5 operazioni fallite consecutive. Lo stato di blocco è segnalato a display con la scritta *bloc*.

In questo caso, per poter riutilizzare la cassaforte occorre attendere lo scadere dei 5 minuti oppure aprire lo sportello utilizzando un codice Master (di livello 2 o 3).

In caso di tentativi effettuati a sportello aperto, la scritta *bloc* comparirà per un periodo molto breve, dopo il quale la cassaforte tornerà in uno stato normale.

4.4 LIVELLO BATTERIE

In caso il livello delle batterie sia basso, durante i cicli di apertura e chiusura della cassaforte si presenteranno le seguenti segnalazioni:

- messaggio *L-batt* a display con simultaneo doppio beep: le batterie sono scariche, ma la cassaforte ha ancora, dal momento della prima segnalazione, circa 500 cicli di apertura/chiusura di autonomia;
- messaggio *tooLob* a display con simultaneo doppio beep: le batterie sono esaurite. In tal caso, è permessa unicamente l'apertura della cassaforte, ma non la sua chiusura.

4.5 APERTURA CON CODICI MASTER

	AZIONE	DISPLAY	SEGNALAZIONE ACUSTICA
1	Premere in sequenza i tasti C ed ← , seguiti dal codice Master di livello 2 o 3: dopo aver inserito l'ultima cifra, lo sportello si aprirà automaticamente.	Visualizzazione della lettera <i>P</i> , seguita dalle cifre inserite durante la digitazione e successiva visualizzazione progressiva della scritta <i>Open</i> .	Beep di breve durata alla pressione di ogni tasto. Beep di lunga durata ad apertura ultimata.

Nota: La chiusura della cassaforte con codici Master non è ammessa.

4.6 TABELLA OPERAZIONI MASTER

La tabella seguente riassume le operazioni (oltre all'apertura della cassaforte) eseguibili tramite i codici Master di livello 2 e 3. Durante lo svolgimento di una qualsiasi di queste operazioni, se non si preme alcun tasto per 10 secondi, sarà necessario ripetere la stessa dall'inizio. Uniforme è anche la visualizzazione a display della scritta *Error* in caso di errore; la scritta è accompagnata da un beep di tono più basso rispetto quello di pressione dei tasti.

Tipo di operazione		Combinazione di tasti
Download storico	con codici cliente nascosti	C + ← + Master 3 + 0
	con codici cliente visibili	C + ← + Master 3 + 1
Modifica del codice Master	di Servizio (livello 2)	C + ← + Master 2/3 + 2
	di Amministrazione (livello 3)	C + ← + Master 3 + 3
Impostazione data e ora		C + ← + Master 3 + 4
Visualizzazione numero seriale		C + ← + Master 3 + 5
Modifica luminosità del display		C + ← + Master 3 + 6

4.7 SCARICAMENTO STORICO CASSAFORTE

	AZIONE	IMMAGINE
1	Aprire lo sportello della cassaforte.	-
2	Inserire una scheda SD nell'apposita slot situata nella parte superiore del carter. L'etichetta della scheda SD va orientata verso l'interno della cassaforte.	

4.7.1 SCARICAMENTO STORICO CON CODICI CLIENTE MASCHERATI

La seguente procedura consente lo scaricamento di un file di storico in cui la scritta *GUEST CODE* viene visualizzata al posto dei codici cliente utilizzati per le aperture e le chiusure.

	AZIONE	DISPLAY	SEGNALAZIONE ACUSTICA
1	Premere in sequenza i tasti C ed ← .	Visualizzazione della lettera <i>P</i> .	Beep di breve durata alla pressione di ogni tasto.
2	Inserire il codice Master di livello 3.	Cifre inserite durante la digitazione; al termine, visualizzazione di <i>L3 OP</i> .	Beep di breve durata alla pressione di ogni tasto.
3	Premere 0 (codice operazione)	Visualizzazione di <i>Log-dn</i> . Al termine dell'operazione, compare la scritta <i>done</i> .	Beep di lunga durata al termine dell'operazione.

4.7.2 SCARICAMENTO STORICO CON CODICI CLIENTE IN CHIARO

La seguente procedura consente lo scaricamento di un file di storico in cui vengono esplicitamente visualizzati i codici cliente utilizzati per le aperture e le chiusure.

	AZIONE	DISPLAY	SEGNALAZIONE ACUSTICA
1	Premere in sequenza i tasti C ed ← .	Visualizzazione della lettera <i>P</i> .	Beep di breve durata alla pressione di ogni tasto.
2	Inserire il codice Master di livello 3.	Cifre inserite durante la digitazione; al termine, visualizzazione di <i>L3 OP</i> .	Beep di breve durata alla pressione di ogni tasto.
3	Premere 1 (codice operazione)	Visualizzazione di <i>Log-dn</i> . Al termine dell'operazione, compare la scritta <i>done</i> .	Beep di lunga durata al termine dell'operazione.

4.7.3 FORMATO DEL FILE DI STORICO

Nome del file

Il file di testo, con estensione *.log*, è leggibile su qualsiasi computer. Il nome è composto:

- dalla lettera *H*, in caso di codici cliente nascosti (hidden) oppure dalla lettera *V*, in caso di codici cliente in chiaro (visible);
- dalle ultime 7 cifre del numero di serie della cassaforte.

Esempio: il file di storico con codici cliente nascosti scaricato dalla cassaforte con numero seriale 01234567 sarà nominato *H1234567.log*

Intestazione

Il file di storico è aperto da un'intestazione, riportante versione di firmware installata sulla cassaforte, oltre al numero seriale della stessa. Il formato è il seguente:

```
-----|-----|-----
                eSIGNO Hospitality Safe audit trail
                FW ver: 01.01   S/N: 01234567
-----|-----|-----
```

Record di storico

Ogni record nello storico dello cassaforte è caratterizzato da data, ora e tipo di operazione.

```
-----|-----|-----
DD/MM/YYYY | hh:mm:ss | Operation
-----|-----|-----
01/01/2013  | 12:02:21 | Opened with 1234
01/01/2013  | 12:01:17 | Closed with 1234
01/01/2013  | 12:00:20 | Opened with key
-----|-----|-----
```

La tabella seguente elenca tutti i possibili tipi di operazione.

Tipo di operazione		Descrizione
Apertura	con codice cliente (nascosto)	Opened with guest code
	con codice cliente (visibile)	Opened with NNNN
	con codice Master 2	Opened with Master2
	con codice Master 3	Opened with Master3
	con chiave meccanica	Opened with key
Chiusura	con codice cliente (nascosto)	Closed with guest code
	con codice cliente (visibile)	Closed with NNNN
Download storico	con codici cliente nascosti	Log download, hidden guest code
	con codici cliente visibili	Log download, visible guest code
Modifica del codice Master	di Servizio (livello 2)	Master2 code changed
	di Amministrazione (livello 3)	Master3 code changed
Errore dovuto a problema meccanico	in apertura	Opening failed with NNNN
	in chiusura	Closing failed with NNNN
Impostazione data/ora	eseguita da utente	Date/time changed to: GG/MM/YYYY - HH:MM:SS - DST_NNN
	eseguita da DST	Time changed by DST from: HH:MM:SS to: HH:MM:SS
Aggiornamento firmware		FW update
Blocco dovuto ad inserimento codici errati		Block due to repeated errors

Nota: in corrispondenza delle aperture con codici Master, viene visualizzato solo il livello del codice e non le cifre che lo compongono.

Security Code

Il file di storico si chiude con una casella contenente un Security Code. Tale codice esadecimale può essere utilizzato da Cisa per garantire l'integrità del file stesso, in caso di contestazioni legate alla lettura dello storico.

```
-----|-----|-----
                Security code: 11223344556677889900112233445566
-----|-----|-----
```

In caso sia necessario verificare l'integrità del file di storico, collegarsi alla pagina Prodotti → Cassaforte CISA eSIGNO del sito www.cisahotels.com e seguire la procedura riportata.

4.8 PROGRAMMAZIONE CODICI MASTER



La programmazione di un codice Master (sempre di 8 cifre) è consentita unicamente tramite l'utilizzo di un codice di livello uguale o superiore rispetto a quello da programmare.

Per la massima sicurezza del cliente, CISA non ha alcun modo di ripristinare i codici Master di fabbrica della cassaforte, una volta cambiati dall'utente. Per tal motivo, **in caso di smarrimento o dimenticanza del codice Master di Amministrazione (livello 3) corrente, non sarà più possibile effettuare le operazioni di manutenzione. Per ripristinare tali funzionalità, sarà necessario sostituire la scheda elettronica della cassaforte.**

Per modificare il codice Master di Servizio (livello 2), è necessario seguire questa procedura:

	AZIONE	DISPLAY	SEGNALAZIONE ACUSTICA
1	Premere in sequenza i tasti  ed  .	Visualizzazione della lettera <i>P</i> .	Beep di breve durata alla pressione di ogni tasto.
2	Inserire un codice Master, di livello 2 oppure 3.	Cifre inserite durante la digitazione; al termine, visualizzazione di <i>L2 OP</i> oppure <i>L3 OP</i> a seconda del codice Master inserito.	Beep di breve durata alla pressione di ogni tasto.
3	Premere 2 (codice operazione)	Visualizzazione di <i>Code</i> .	Beep di breve durata alla pressione del tasto.
4	Inserire il nuovo codice Master 2	Cifre inserite durante la digitazione; al termine, visualizzazione di <i>repeat</i> .	Beep di breve durata alla pressione di ogni tasto.
5	Inserire una seconda volta il nuovo codice Master 2	Cifre inserite durante la digitazione; al termine, visualizzazione di <i>done</i> .	Beep di breve durata alla pressione di ogni tasto. Beep di lunga durata al termine dell'operazione.

Per modificare il codice Master di Amministrazione (livello 3), seguire questa procedura:

	AZIONE	DISPLAY	SEGNALAZIONE ACUSTICA
1	Premere in sequenza i tasti  ed  .	Visualizzazione della lettera <i>P</i> .	Beep di breve durata alla pressione di ogni tasto.
2	Inserire il codice Master di livello 3.	Cifre inserite durante la digitazione; al termine, visualizzazione di <i>L3 OP</i> .	Beep di breve durata alla pressione di ogni tasto.
3	Premere 3 (codice operazione)	Visualizzazione di <i>Code</i> .	Beep di breve durata alla pressione del tasto.
4	Inserire il nuovo codice Master 3	Cifre inserite durante la digitazione; al termine, visualizzazione di <i>repeat</i> .	Beep di breve durata alla pressione di ogni tasto.
5	Inserire una seconda volta il nuovo codice Master 3	Cifre inserite durante la digitazione; al termine, visualizzazione di <i>done</i> .	Beep di breve durata alla pressione di ogni tasto. Beep di lunga durata al termine dell'operazione.

4.9 IMPOSTAZIONE DATA E ORA

La corretta impostazione di data e ora è necessaria per ottenere uno storico operazioni coerente con gli orari effettivi delle operazioni registrate.

L'orologio interno alla cassaforte può essere regolato tramite la seguente procedura:

	AZIONE	DISPLAY	SEGNALAZIONE ACUSTICA
1	Premere in sequenza i tasti C ed ← .	Visualizzazione della lettera <i>P</i> .	Beep di breve durata alla pressione di ogni tasto.
2	Inserire il codice Master di livello 3.	Cifre inserite durante la digitazione; al termine, visualizzazione di <i>L3 OP</i> .	Beep di breve durata alla pressione di ogni tasto.
3	Premere 4 (codice operazione)	Visualizzazione di <i>hh-nn</i> .	Beep di breve durata alla pressione del tasto.
4	Inserire ore e minuti	Ciascun cifra immessa compare nella rispettiva posizione; al termine, visualizzazione di <i>dd-nn</i> .	Beep di breve durata alla pressione di ogni tasto.
5	Inserire giorno e mese	Ciascun cifra immessa compare nella rispettiva posizione; al termine, visualizzazione di <i>yyyy</i> .	Beep di breve durata alla pressione di ogni tasto.
6	Inserire l'anno	Ciascun cifra immessa compare nella rispettiva posizione; al termine, visualizzazione <i>DST_EUR</i> .	Beep di breve durata alla pressione di ogni tasto.
7	Selezionare l'impostazione ora solare/legale desiderata navigando con i tasti 1 e 3 (Europa, USA, no DST, Australia o Nuova Zelanda)	Visualizzazione delle possibili impostazioni ora solare/legale, con formato <i>DST_nnn</i> .	Beep di breve durata alla pressione di ogni tasto.
8	Premere ← per confermare l'impostazione selezionata	Visualizzazione di <i>done</i> .	Beep di lunga durata al termine dell'operazione.

AVVERTENZE

- La data e l'ora impostate vengono perse se le batterie rimangono scollegate per più di 2 minuti.
- A sportello chiuso, è possibile verificare data e ora della cassaforte premendo in sequenza il tasto **C** e due volte il tasto **←**.

4.10 VISUALIZZAZIONE NUMERO SERIALE E VERSIONE FIRMWARE

È possibile visualizzare a display il numero seriale e la versione firmware della cassaforte, seguendo la procedura:

	AZIONE	DISPLAY	SEGNALAZIONE ACUSTICA
1	Premere in sequenza i tasti C ed ← .	Visualizzazione della lettera <i>P</i> .	Beep di breve durata alla pressione di ogni tasto.
2	Inserire il codice Master di livello 3.	Cifre inserite durante la digitazione; al termine, visualizzazione di <i>L3 OP</i> .	Beep di breve durata alla pressione di ogni tasto.
3	Premere 5 (codice operazione)	<p>Il numero seriale di 8 cifre viene visualizzato suddiviso in due sezioni: 1^a parte: Sn--NN 2^a parte: NNNNNN La versione firmware viene visualizzata nel formato: F VVVV Ogni sezione rimane a display per 5 secondi; la visualizzazione viene ripetuta per due volte.</p> <p>Per visualizzare la sezione successiva premere ←.</p> <p>Per interrompere la sequenza premere C.</p>	Beep di breve durata alla pressione del tasto.

4.11 IMPOSTAZIONE LUMINOSITÀ DISPLAY

È possibile modificare la luminosità del display, per adattarla alle condizioni d'illuminazione dell'ambiente ove la cassaforte è installata. La procedura è la seguente:

	AZIONE	DISPLAY	SEGNALAZIONE ACUSTICA
1	Premere in sequenza i tasti C ed ← .	Visualizzazione della lettera <i>P</i> .	Beep di breve durata alla pressione di ogni tasto.
2	Inserire il codice Master di livello 3.	Cifre inserite durante la digitazione; al termine, visualizzazione di <i>L3 OP</i> .	Beep di breve durata alla pressione di ogni tasto.
3	Premere 6 (codice operazione)	Visualizzazione di <i>bright</i> con luminosità di default.	Beep di breve durata alla pressione del tasto.
4	Premere i tasti 1 o 3 per diminuire o aumentare, rispettivamente, la luminosità del display	Visualizzazione di <i>bright</i> con luminosità dipendente dal livello selezionato.	Beep di media durata al raggiungimento del limite inferiore o superiore di luminosità. Beep di breve durata alla pressione di ogni tasto.
5	Premere ← per confermare il livello di luminosità selezionato	Visualizzazione di <i>done</i> .	Beep di lunga durata al termine dell'operazione.

Nota: si ricorda che, aumentando il livello di luminosità del display, si riduce il periodo di durata delle batterie. La scelta del miglior compromesso tra questi due parametri viene lasciata al gestore dell'impianto.

4.12 VISUALIZZAZIONE DATA/ORA E STATO BATTERIE

A sportello chiuso, è possibile verificare data, ora e stato batterie della cassaforte premendo in sequenza il tasto **C** e due volte il tasto **←**.

In tal modo, compariranno a display, in schermate successive:

- ora e minuto, con formato *hh-nn*;
- giorno e mese, con formato *dd-nn*;
- anno, con formato *yyyy*;
- impostazione ora solare/legale, con formato *DST_nnn*;
- stato delle batterie.

In particolare, lo stato delle batterie può assumere i seguenti valori:

- *H-batt*: le batterie sono cariche;
- *L-batt*: le batterie sono scariche, con un'autonomia residua di circa 500 cicli;
- *tooLoB*: le batterie sono esaurite; la chiusura della cassaforte non è permessa fino alla sostituzione delle stesse.

4.13 AGGIORNAMENTO FIRMWARE

La cassaforte consente l'aggiornamento del firmware installato su di essa, tramite l'utilizzo di una comune scheda SD.

Il nome dei file di firmware è caratterizzato dal formato *HSFWvvr.bin*, ove *vv* rappresenta la versione, mentre *rr* rappresenta la revisione.

L'upgrade può essere effettuato tramite la seguente procedura:



	AZIONE	DISPLAY	SEGNALAZIONE ACUSTICA
1	Utilizzando un PC, caricare il firmware aggiornato sulla scheda SD.	-	-
2	Inserire la scheda SD nell'apposita slot sul carter.	-	-
3	Rimuovere le batterie.	-	-
4	Premere un tasto qualsiasi.	-	-
5	Reinserire le batterie.	Visualizzazione di <i>L3code</i> .	-
6	Inserire il codice Master di livello 3, seguito da 	Cifre inserite durante la digitazione; al termine, visualizzazione intermittente di <i>FUP</i> .	-
7	Attendere il completamento dell'operazione di aggiornamento firmware	Al termine dell'operazione, in caso di successo visualizzazione di <i>done</i> ; in caso di errore visualizzazione di <i>FUPErr</i> .	Al termine dell'operazione, in caso di successo beep di media durata ; in caso di errore doppio beep.
8	Rimuovere la scheda SD.	-	-
9	Reimpostare data e ora, seguendo l'apposita procedura.	-	-

La procedura di aggiornamento firmware non cancella né modifica le seguenti informazioni:

- serial number;
- contenuto dello storico della cassaforte;
- codice cliente;
- codici Master di Servizio e di Amministrazione (livelli 2 e 3).

4.14 EMERGENZA MECCANICA

Le casseforti sono dotate di un cilindro con chiave meccanica di sicurezza. La chiave di emergenza meccanica va utilizzata solamente nel caso in cui l'elettronica non sia più in grado di funzionare.

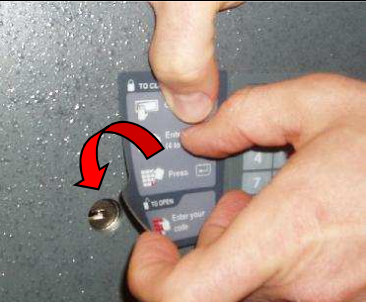
	AZIONE	IMMAGINE
1	Staccare l'etichetta con le istruzioni, partendo dal lato sinistro inferiore, fino al raggiungimento del foro per l'inserimento della chiave meccanica.	
2	Inserire la chiave nel cilindro e ruotarla fino ad aprire lo sportello.	
3	Riportare la chiave nella posizione di partenza per consentirne l'estrazione.	
4	Riposizionare l'etichetta con le istruzioni, coprendo così il foro per l'inserimento della chiave meccanica.	

AVVERTENZE

- Utilizzando la chiave meccanica, si può effettuare solo l'apertura della cassaforte. La chiusura con chiave meccanica, infatti, non è ammessa.
- L'apertura con chiave di emergenza meccanica viene registrata nello storico della cassaforte ed è quindi documentabile tramite la procedura di scarico storico descritta in precedenza.
- Durante la procedura di apertura con chiave meccanica non viene visualizzato alcun messaggio a display né emessa alcuna segnalazione acustica.

5 MANUTENZIONE DELLA CASSAFORTE

Nei seguenti paragrafi, sono descritte le procedure per la manutenzione della cassaforte. Gli utensili necessari alla manutenzione della cassaforte sono:

- un cacciavite Torx T25;
- una chiave a forchetta da 10mm (solo per regolazione molla sportello).

Nota: in questo modello di cassaforte, non è possibile smontare lo sportello.

5.1 PULIZIA DELLA CASSAFORTE

Per la pulizia della cassaforte, utilizzare un panno morbido leggermente imbevuto in acqua o liquido detergente.

Si raccomanda di non usare detersivi contenenti alcool, ammoniaca o sostanze abrasive.

5.2 REGOLAZIONE MOLLA SPORTELLO

	AZIONE	IMMAGINE
1	Aprire lo sportello e, con la chiave a forchetta da 10mm, allentare il dado posto sullo sportello, tra i due cardini che lo fissano alla cassaforte.	
2	Regolare il grano, fino ad ottenere il grado di apertura dello sportello desiderato.	
3	Con la chiave a forchetta da 10mm, stringere il dado.	-

5.3 RIMOZIONE E MONTAGGIO DEL CARTER

Rimozione

	AZIONE	IMMAGINE
1	Aprire lo sportello e, con il cacciavite Torx, svitare la vite che fissa il carter all'interno dello sportello.	

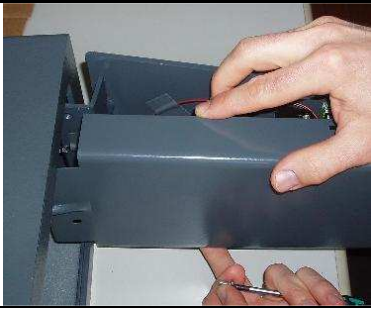
2	Estrarre il carter.	
3	Riporre il carter e la vite Torx nel medesimo luogo.	-

Montaggio

Riposizionare il carter, ponendo attenzione all'alloggiamento del LED di cortesia, ed avvitare la vite Torx.

5.4 SOSTITUZIONE DELLE BATTERIE

Se durante le operazioni di apertura o di chiusura della cassaforte appare a display la segnalazione di batterie scariche (*L-batt*), occorre procedere alla sostituzione delle stesse:

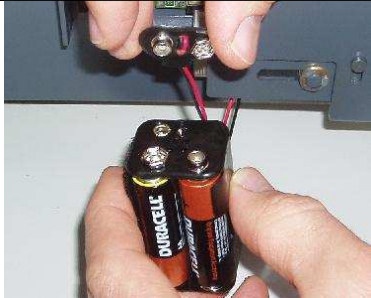
	AZIONE	IMMAGINE
1	Rimuovere il carter (vedi paragrafo apposito).	-
2	Premere C . La luce di cortesia si spegne, in caso sia accesa.	-
3	Controllare che il display sia spento.	-
4	Sostituire le batterie scariche, con particolare attenzione alla polarità (vedi senso di inserimento stampato sul portapile), entro 2 minuti . In caso contrario, sarà necessario riprogrammare data e ora.	
5	Riposizionare il carter (vedi paragrafo apposito).	-
6	Verificare le impostazioni di data e ora premendo C + ← + ← . Se necessario, impostare data e ora seguendo l'apposita procedura.	-

- Utilizzare solamente pile alcaline di tipo AA LR6 da 1,5V.
- Le 4 pile di una stessa cassaforte devono essere di stesso tipo, età e qualità e devono essere sostituite contemporaneamente.
- È necessario evitare l'inserimento delle batterie con polarità errata, cortocircuiti esterni dovuti a contatti con oggetti metallici o ricarica delle batterie scariche.
- Si consiglia di controllare le batterie dopo ogni chiusura stagionale.
- Non disperdere le batterie usate nell'ambiente, ma depositarle negli appositi contenitori.



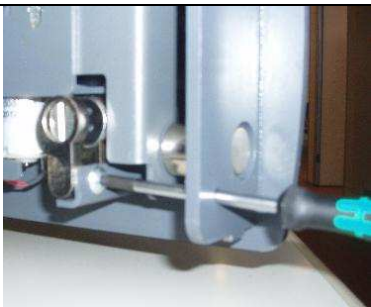

5.5 SOSTITUZIONE DEL CILINDRO DI EMERGENZA MECCANICA

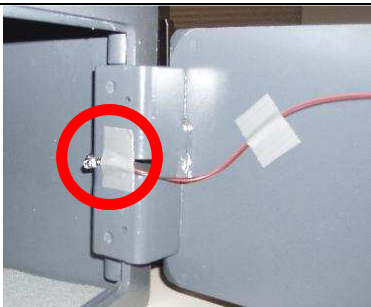
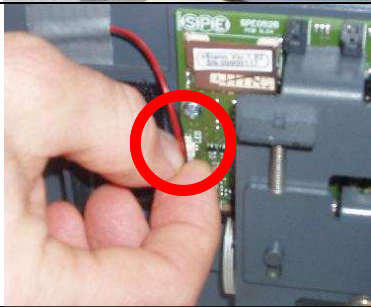
	AZIONE	IMMAGINE
1	Rimuovere il carter (vedi paragrafo apposito).	-
2	Dopo aver spostato il tappo di plastica sullo sportello, svitare la vite che unisce il cilindro allo sportello.	
3	Sostituire il cilindro meccanico, posizionando il nuovo in modo che la vite di fissaggio entri nell'apposito alloggiamento.	-
4	Avvitare la vite, per unire il cilindro allo sportello.	Vedi passo 2
5	Riposizionare il tappo di plastica sullo sportello.	-
6	Riposizionare il carter (vedi paragrafo apposito).	-

5.6 SOSTITUZIONE DEL LED DI CORTESIA

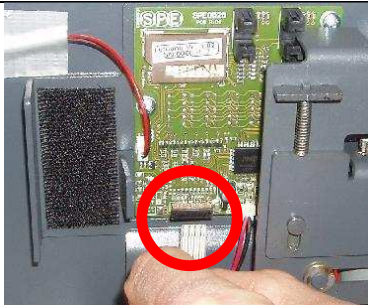
	AZIONE	IMMAGINE
1	Rimuovere il carter (vedi paragrafo apposito).	-
2	Rimuovere il nastro adesivo presente sul LED.	
3	Staccare il connettore dalla scheda elettronica.	
4	Posizionare il nuovo LED grazie al nastro adesivo e fissare il connettore alla scheda elettronica.	Vedi passi 2 e 3
5	Riposizionare il carter (vedi paragrafo apposito).	-

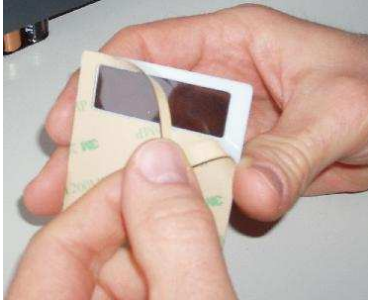
5.7 SOSTITUZIONE DELLA TASTIERA

	AZIONE	IMMAGINE
1	Rimuovere il carter (vedi paragrafo apposito) ed il pacco batterie.	-
2	Staccare il connettore della tastiera dalla scheda elettronica.	
3	Partendo da un lembo, staccare la tastiera dallo sportello.	
4	Staccare la carta protettiva dal lato posteriore della nuova tastiera.	
5	Inserire il connettore della tastiera attraverso l'apertura orizzontale che si trova sullo sportello.	
6	Prendendo come riferimento il display, centrare la tastiera ed attaccarla allo sportello.	
7	Attaccare il connettore alla scheda elettronica.	Vedi passo 2
8	Riposizionare il carter (vedi paragrafo apposito).	-

6 RISOLUZIONE DEI PROBLEMI

PROBLEMA	POSSIBILI CAUSE
Messaggio <i>Error</i> visualizzato a display	Codice errato
Messaggio <i>bloc</i> visualizzato a display	Stato di blocco
La cassaforte non apre/chiude e non fornisce alcuna segnalazione a display	Batterie completamente scariche Scheda elettronica fuori uso
La cassaforte non fornisce alcuna segnalazione visiva, benché funzioni regolarmente	Display fuori uso
La cassaforte esegue tutte le operazioni e le relative segnalazioni correttamente, ma il catenaccio non si muove	Motore o relativo circuito di alimentazione fuori uso
La chiave non ruota	Chiave sbagliata Cilindro meccanico fuori uso
Lo sportello non si apre, benché la cassaforte funzioni regolarmente (il rumore del motore è udibile)	Meccanismo interno fuori uso Cassaforte installata su un piano inclinato Presenza forte attrito su catenaccio
Lo sportello non si chiude benché la cassaforte funzioni regolarmente (il rumore del motore è udibile)	Sportello fuorisede Presenza di un ostacolo sul cammino dei catenacci

6.1 RIEPILOGO SEGNALAZIONI

OPERAZIONE	DISPLAY
Apertura	<i>Open</i>
Chiusura	<i>Closed</i>
Codice errato o errore durante operazione	<i>Error</i>
Codice di errore (da 0 a 9)	<i>E#</i>
Stato di blocco	<i>bloc</i>
Modalità di programmazione	<i>P</i>
Livello operatore e codice operazione	<i>L#_OP_</i>
Operazione conclusa con successo	<i>done</i>
Scaricamento storico cassaforte	<i>Log-dn</i>
Modifica codice Master (prima digitazione)	<i>Code</i>
Modifica codice Master (seconda digitazione)	<i>repeat</i>
Segnaposto per ora e minuti	<i>hh-nn</i>
Segnaposto per giorno e mese	<i>dd-nn</i>
Segnaposto per anno	<i>yyyy</i>
Impostazione ora solare/legale	<i>DST_nnn</i>
Numero seriale cassaforte	<i>Sn</i>
Impostazione luminosità display	<i>bright</i>
Batterie cariche	<i>H-batt</i>
Batterie scariche	<i>L-batt</i>
Batterie esaurite	<i>tooLoB</i>
Aggiornamento firmware	<i>FUP</i>
Aggiornamento firmware (modalità estesa)	<i>FUPE</i>
Errore durante aggiornamento firmware	<i>FUPErr</i>

GUIDA RAPIDA PER INSTALLAZIONE CASSAFORTE E SIGNO

PREPARAZIONE

- Individuare l'imballo che riporta l'etichetta "CONTIENE CHIAVI E ISTRUZIONI".
- Estrarre la cassaforte dall'imballo, facendo attenzione a non sfregiare la superficie di mobili o pavimenti al momento di appoggiarla su di essi.
- Attaccato sul retro della cassaforte, si trova un sacchetto di plastica nero con le **chiavi di emergenza**²: **staccarlo e conservarlo in un luogo sicuro**.
- Sistemare la cassaforte su un ripiano orizzontale (non inclinato) di materiale e dimensioni tali da sopportare il peso della stessa e del suo possibile contenuto.
- Solo per i modelli dotati di alimentazione interna, che presentano quindi un cavo sul retro della cassaforte, il collegamento alla rete elettrica deve essere effettuato esclusivamente da elettricisti professionali in accordo con le norme vigenti nel Paese di installazione. Il cavo, di 1,5 m di lunghezza, viene fornito non terminato. La presa interna alla cassaforte è da 16A - 250Vca.
- Aprire la cassaforte, digitando il codice **555555**.
- Rimuovere e conservare in luogo sicuro le "GUIDE RAPIDE PER UTILIZZO CASSAFORTE E SIGNO"² e, opzionale, il **Set Impianto**², composto da:
 - chiave Torx T25 per rimozione carter;
 - chiave a forchetta da 10mm per regolazione molla sportello;
 - scheda SD per effettuare lo scaricamento dello storico della cassaforte, contenente copia elettronica del manuale utente.

FISSAGGIO CASSAFORTE

Per il fissaggio a muro e/o su ripiano, utilizzare rispettivamente i due fori sulla parete posteriore oppure i quattro fori sulla base (vedi figura). Le viti di fissaggio non sono in dotazione.

- Evitare l'utilizzo di silicone o altri collanti per fissare la cassaforte; ciò renderebbe difficoltose eventuali attività future di manutenzione.
- Accertarsi che la posizione scelta sia al riparo da infiltrazioni di liquidi o altri elementi che possano danneggiare la cassaforte.
- Per l'installazione all'interno di armadi, notare l'ingombro a sportello aperto, in tabella.

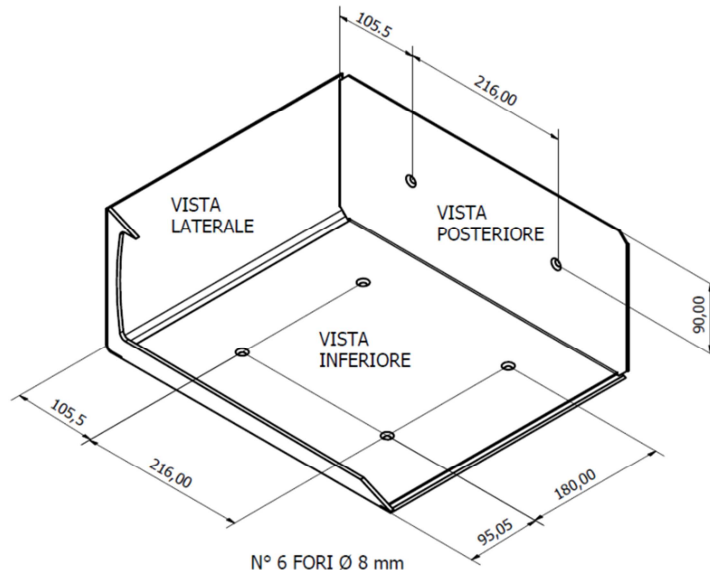

DATI TECNICI		
Dimensioni esterne H/W/D		190 / 430 / 350 mm 7.5 / 16.9 / 13.8 pollici
Profondità D	con sportello socchiuso	da 370 a 430 mm da 14.6 a 16.9 pollici
	con sportello a 90°	740 mm 29.1 pollici
Peso		11,6 Kg 25.57 lbs.

REGOLAZIONE MOLLA SPORTELLO

Lo sportello della cassaforte si apre automaticamente grazie ad una molla la cui forza è tarata per aprire lo sportello almeno a 5° (all'incirca 2 centimetri) con cassaforte posta su una superficie orizzontale.

Dopo aver fissato la cassaforte, si consiglia di effettuare qualche prova per accertarsi che lo sportello si apra almeno a 5°. Nel caso non si apra, regolare il grano che si trova sulla parte posteriore della cerniera (vedi manuale).

Al termine, accostare lo sportello ma non chiudere la cassaforte.

Conservare in luogo sicuro le chiavi di emergenza², le guide rapide² e il Set Impianto² opzionale.

² Qualora si acquistino in blocco due o più casseforti, questi elementi vengono consegnati in singola copia per l'intero lotto e si trovano nell'imballo con l'etichetta "CONTIENE CHIAVI E ISTRUZIONI".

GUIDA RAPIDA PER UTILIZZO CASSAFORTE E SIGNO

CODICI

Tipo codice	Livello	Descrizione	Codice di fabbrica	Codice personalizzato
Codice cliente	1	da 4 a 6 cifre, impostato dal cliente ad ogni operazione di chiusura	555555	impostato dal cliente
Master di Servizio	2	8 cifre, personalizzabile, consente di aprire la cassaforte nel caso in cui il cliente dimentichi il proprio codice	67154182	
Master di Amministrazione	3	8 cifre, personalizzabile, consente di aprire la cassaforte e di effettuare le operazioni di manutenzione	38316780	

STARTUP

Per motivi di sicurezza si consiglia di modificare i codici Master di livello 2 e 3 impostati in fabbrica. Seguire la procedura descritta sotto, annotare i nuovi codici personalizzati e conservarli in luogo sicuro.

Per verificare le impostazioni di ora, data, tabella ora legale e livello batterie premere in sequenza **C**, **←**, **←**.

OPERAZIONI DI BASE

Per chiudere con codice cliente: digitare un codice a propria scelta (da 4 a 6 cifre) e premere **←**.

Per aprire con codice cliente: digitare lo stesso codice cliente utilizzato per chiudere.

Per cancellare il display e annullare l'operazione in corso: premere **C**.

OPERAZIONI DI EMERGENZA (si consiglia di leggere le procedure di sicurezza descritte nel Manuale Utente)

Per aprire con codice Master: premere in sequenza **C**, **←** e inserire il codice Master (livello 2 o 3).

Per aprire con chiave meccanica in caso di guasto: rimuovere l'etichetta delle istruzioni per scoprire il foro chiave.

OPERAZIONI DI MANUTENZIONE (effettuate unicamente con il codice Master di Amministrazione - Livello 3)

Attenzione: in caso di smarrimento o dimenticanza del codice Master di Amministrazione (livello 3), non sarà più possibile effettuare le operazioni di manutenzione. Per ripristinare tali funzionalità, sarà necessario sostituire la scheda elettronica.

MODIFICA CODICI MASTER (da eseguire a sportello aperto)

1	Premere in sequenza i tasti C , ← e inserire il codice Master di livello 3.
2	Premere 2 (per modificare il codice Master di livello 2) oppure 3 (per modificare il Master di livello 3).
3	Inserire le 8 cifre del nuovo Codice Master.
4	Ripetere le 8 cifre del nuovo Codice Master.

IMPOSTAZIONE ORA, DATA E TABELLA ORA LEGALE (da eseguire a sportello aperto)

1	Premere in sequenza i tasti C , ← e inserire il codice Master di livello 3.
2	Premere 4 .
3	A display viene visualizzato <i>hh-nn</i> : inserire ore e minuti.
4	A display viene visualizzato <i>dd-nn</i> : inserire giorno e mese.
5	A display viene visualizzato <i>yyyy</i> : inserire l'anno.
6	Selezionare la tabella ora legale desiderata tramite i tasti 1 e 3 , che consentono di scegliere tra le seguenti opzioni: Europa, USA, no DST (nessuna tabella), Australia o Nuova Zelanda.
7	Premere ← per confermare la scelta.

SCARICAMENTO STORICO (da eseguire a sportello aperto)

1	Inserire una scheda SD nell'apposita slot sulla parte superiore del carter, con i contatti rivolti verso l'esterno della cassaforte.	
2	Premere in sequenza i tasti C , ← e inserire il codice Master di livello 3.	
3	Premere 0 (storico con codici cliente nascosti) oppure 1 (storico con codici cliente visibili).	
4	Nel display <i>Log-dn</i> lampeggia e al termine viene visualizzato <i>done</i> . Con un qualsiasi computer si può leggere il file .log e si può verificare l'integrità online: www.cisahotels.com → "Lista Prodotti" → "Cassaforte CISA eSIGNO"	

ALTRE OPERAZIONI DI MANUTENZIONE (da eseguire a sportello aperto)

Visualizzazione numero seriale e versione firmware	C , ← , Master di livello 3, 5 . Il numero seriale di 8 cifre viene visualizzato suddiviso in due sezioni.
Modifica luminosità del display	C , ← , Master liv. 3, 6 . Regolare con i tasti 1 e 3 . Salva con ← .

Il manuale utente può essere reperito all'interno della scheda SD in dotazione nel Set Impianto (opzionale) oppure richiesto all'indirizzo e-mail assistenza@casafortecisa.com