



Sintonizzazione di una stazione radio

■ Modalità di Sintonizzazione Automatica



1. Premere TUNER sull'unità principale varie volte per selezionare "AM" o "FM".

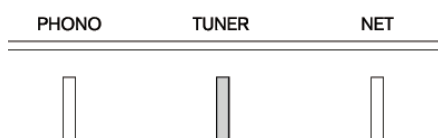

2. Premere TUNING MODE in modo che l'indicatore "AUTO" sul display lampeggi.

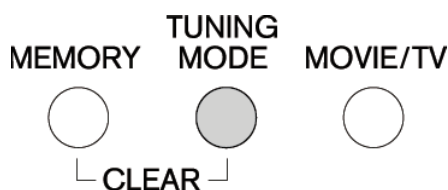

3. Premere TUNING▼▲ per avviare la sintonizzazione automatica.
 - La ricerca si arresta automaticamente quando viene trovata una stazione. Quando viene sintonizzata una stazione radio, l'indicatore "▶TUNED◀" si illumina sul display. Quando viene sintonizzata una stazione radio FM, l'indicatore "FM STEREO" si accende.
 - Nessun suono viene emesso mentre l'indicatore "▶TUNED◀" è spento.

TUNING ▼▲ / PRESET ◀▶

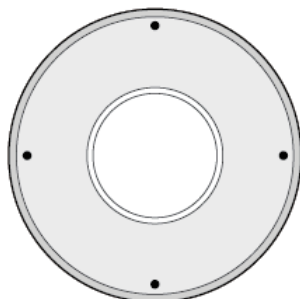

Quando il segnale di una stazione radio FM è debole: Le onde radio potrebbero essere deboli a seconda della struttura dell'edificio e delle condizioni ambientali. In tal caso, sintonizzarsi manualmente sulla stazione radio che si è scelta, facendo riferimento alla sezione successiva.

■ Modalità di Sintonizzazione Manuale



1. Premere TUNER sull'unità principale varie volte per selezionare "AM" o "FM".

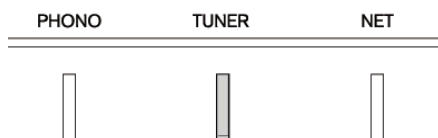

2. Premere TUNING MODE in modo che l'indicatore "AUTO" sul display si spenga.

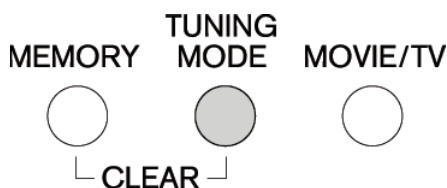

3. Premere TUNING▼▲ per selezionare la stazione radio desiderata.
 - La frequenza cambia di 1 incremento ogni volta che si preme il pulsante. La frequenza cambia continuamente se il pulsante viene tenuto premuto e si arresta quando il pulsante viene rilasciato. Sintonizzare osservando il display.

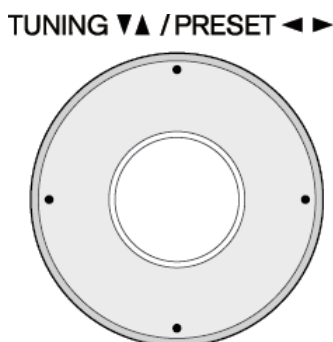

Per tornare alla modalità di sintonizzazione automatica: Premere nuovamente TUNING MODE sull'unità principale. Una stazione viene sintonizzata automaticamente. Normalmente "AUTO" dovrebbe essere visualizzato.

■ Modalità di Sintonizzazione Diretta



Consente di inserire direttamente la frequenza della stazione radio che si desidera ascoltare.

1. Premere TUNER sul telecomando varie volte per selezionare "AM" o "FM".

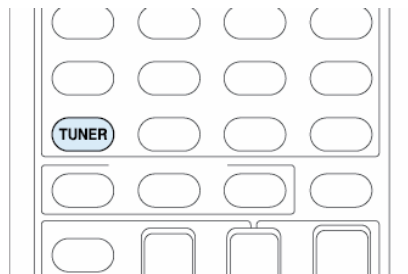

2. Premere D.TUN.

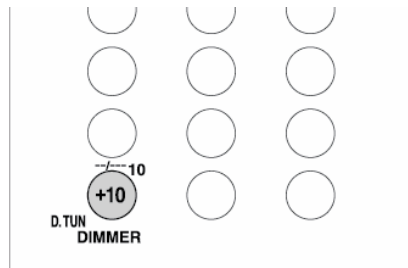

3. Utilizzando i pulsanti numerici, inserire la frequenza della stazione radio entro 8 secondi.

- Per inserire 87,5 (FM), per esempio, premere 8, 7, 5, o 8, 7, 5, 0. Se è stato inserito un numero errato, premere D.TUN e inserire un codice corretto.

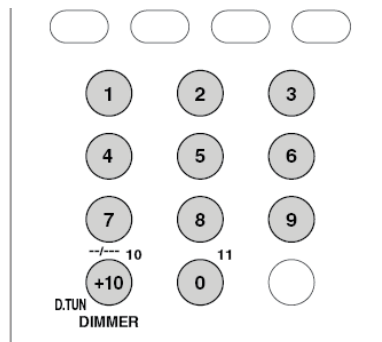



Registrazione di una stazione radio AM/FM

Consente di registrare fino a 40 delle vostre stazioni radio AM/FM preferite. La registrazione di stazioni radio in anticipo consente di sintonizzarsi direttamente a tali stazioni.

■ Registrazione di una stazione



1. Sintonizzarsi sulla stazione radio AM/FM che si desidera registrare.
2. Premere MEMORY sull'unità in modo che il numero preimpostato sul display lampeggi.

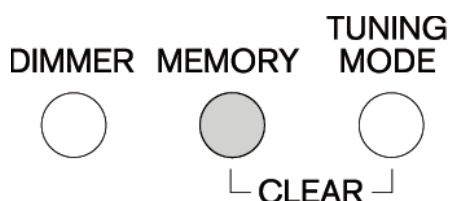

3. Premere ripetutamente PRESET ◀ ▶ per selezionare un numero compreso tra 1 e 40 mentre il numero preimpostato lampeggia (circa 8 secondi).

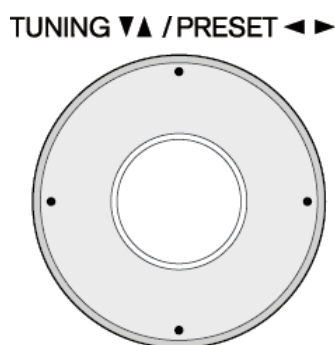

4. Premere nuovamente MEMORY per registrare la stazione.
 - Il numero preimpostato smette di lampeggiare dopo la registrazione della stazione.
 - Ripetere questa procedura per tutte le vostre stazioni radio AM/FM preferite.

■ Selezione di una stazione radio preimpostata



1. Premere CH +/- sul telecomando per selezionare un numero preimpostato.

- In alternativa, è possibile premere PRESET ◀ ▶ sull'unità principale. È possibile selezionare anche immettendo direttamente il numero preimpostato usando i pulsanti numerici sul telecomando.

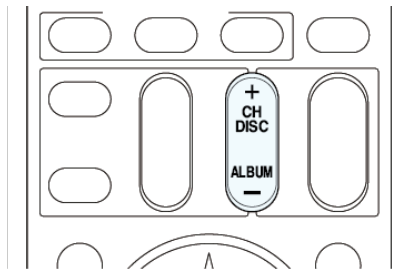

■ Eliminazione di una stazione radio preimpostata



1. Premere CH +/- sul telecomando per selezionare un numero preimpostato da cancellare.

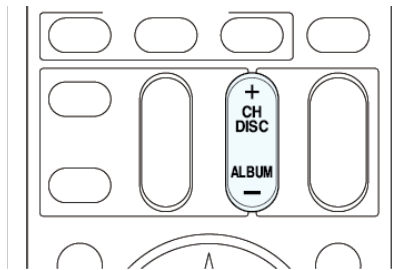

2. Premere e tenere premuto MEMORY sull'unità principale quindi premere TUNING MODE per cancellare il numero preimpostato.
 - Il numero sul display si spegne dopo la cancellazione.

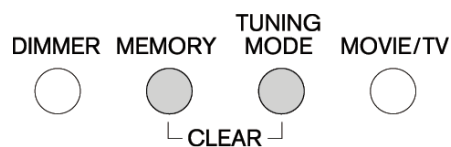



Uso dell'RDS (modello per Europa)

RDS sta per Radio Data System (sistema di dati radio) ed è un metodo di trasmissione dei dati tramite segnali radio FM.

- RDS funziona solamente nelle zone in cui sono disponibili le trasmissioni RDS.
- In alcuni casi, le informazioni di testo visualizzate sul display non sono identiche al contenuto trasmesso dalla stazione RDS. Inoltre, potrebbero essere visualizzati dei caratteri anomali quando l'unità riceve caratteri non supportati. Tuttavia, questo non è un malfunzionamento.
- Se il segnale di una stazione RDS è debole, i dati RSD potrebbero essere visualizzati in modo continuo o non visualizzati affatto.

PS (Program Service): La sintonizzazione su una stazione radio che trasmette informazioni Program Service consente di visualizzare il nome della stazione radio. Premendo DISPLAY viene visualizzata la frequenza per 3 secondi.

RT (Radio Text): La sintonizzazione su una stazione radio che trasmette informazioni Radio Text consente di visualizzare il testo sul display dell'unità.

PTY (Program Type): Consente di ricercare le stazioni RDS per tipo di programma.

TP (Traffic Program): Consente di cercare le stazioni radio che trasmettono informazioni sul traffico.

■ Visualizzazione di Radio Text (RT) ▼

1. Premere una volta RT/PTY/TP sull'unità principale.

- Il Test Radio (RT) viene visualizzato scorrendo lungo il display. "No Text Data" viene visualizzato quando non sono disponibili informazioni di testo.

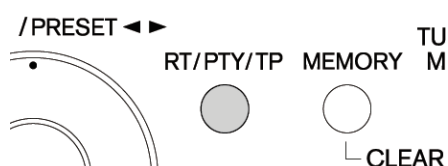

■ Ricerca per tipo (PTY) ▼

1. Premere due volte RT/PTY/TP sull'unità principale.
 - Il tipo di programma corrente compare sul display.

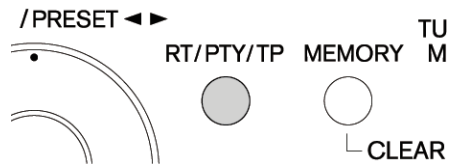

2. Premere PRESET◀▶ per selezionare il tipo di programma da cercare.

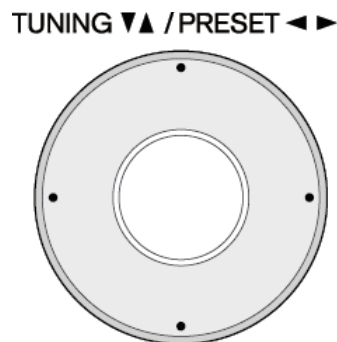

- I seguenti tipi di stazione RDS vengono visualizzati:
 - None
 - News (Notizie)
 - Affairs (Attualità)
 - Info (Informazioni)
 - Sport
 - Educate (Educazione)
 - Drama
 - Culture
 - Science (Scienza e Tecnologia)
 - Varied
 - Pop M (Musica Pop)
 - Rock M (Musica Rock)
 - Easy M (Musica melodica)
 - Light M (Classica Leggera)
 - Classics (Classica)
 - Other M (Altra musica)
 - Weather
 - Finance
 - Children (Programmi per bambini)
 - Social (Affari sociali)
 - Religion
 - Phone In
 - Travel
 - Leisure
 - Jazz (Musica Jazz)
 - Country (Musica Country)
 - Nation M (Musica Nazionale)

Oldies (Revival)
Folk M (Musica Folk)
Document (Documentario)

3. Premere ENTER per avviare la ricerca delle stazioni radio del tipo selezionato.

TUNING ▼▲ / PRESET ◀▶

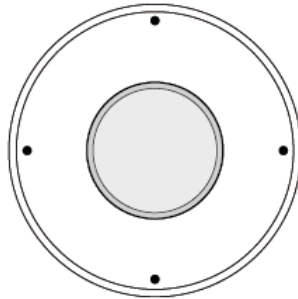

4. Quando viene trovata tale stazione, l'indicazione sul display lampeggia. Quindi, premere nuovamente ENTER.
 - Se non vengono trovate stazioni, viene visualizzato il messaggio "Not Found".

■ Ascolto di informazioni sul traffico (TP) ▼

1. Premere RT/PTY/TP sull'unità principale per tre volte.
 - "[TP]" verrà visualizzato se le informazioni sul traffico sono trasmesse dalla stazione radio su cui si è sintonizzati. Solo "TP" verrà visualizzato se non sono disponibili informazioni sul traffico.

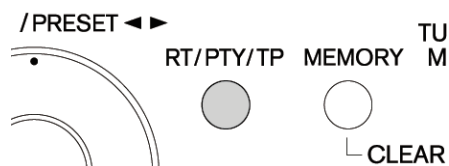

2. Premere ENTER per avviare la ricerca di una stazione radio che trasmette informazioni sul traffico.

TUNING ▼▲ / PRESET ◀▶

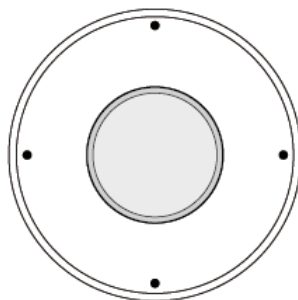

3. Quando viene trovata tale stazione, la ricerca si ferma e la riproduzione di informazioni sul traffico ha inizio.
 - Viene visualizzato "Not Found" se non viene trovata alcuna stazione

radio che trasmette informazioni sul traffico.



Riproduzione di contenuti da un dispositivo USB

● **Funzionamento:** Consente di impostare visualizzando la guida mostrata sullo schermo del televisore. Per visualizzare la guida, è necessario effettuare una connessione HDMI tra l'unità e la TV. Selezionare la voce con i pulsanti cursore del telecomando e premere ENTER per confermare la selezione. Per tornare alla schermata precedente, premere RETURN.

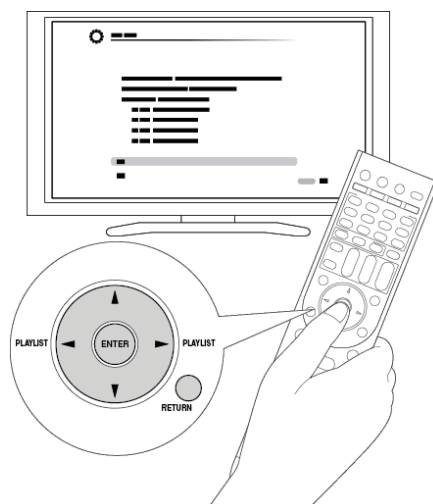

■ In riproduzione



1. Premere USB sul telecomando per selezionare "USB".

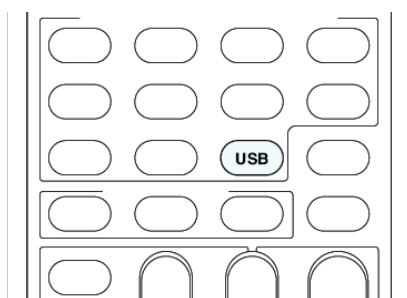

2. Collegare il dispositivo di archiviazione USB contenente i file musicali nella porta USB dell'unità in modo che la spia "USB" si accenda sul display.

- Se l'indicatore "USB" lampeggia, assicurarsi che il dispositivo di archiviazione USB sia collegato correttamente.
- Non scollegare il dispositivo di archiviazione USB mentre "Connecting..." viene visualizzato sul display. Questo può causare la perdita di dati o un malfunzionamento.



HDMI/MHL



3. Premere ENTER.

- Viene visualizzato l'elenco delle cartelle e dei file musicali presenti sul dispositivo di archiviazione USB. Selezionare la cartella con i cursori e premere ENTER per confermare la selezione.

4. Con i cursori selezionare un file musicale da riprodurre, quindi premere ENTER o ► per avviare la riproduzione.

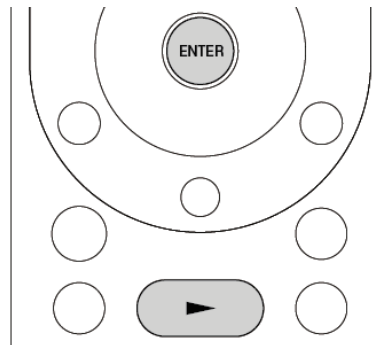



Informazioni sulle Internet radio

L'internet radio, chiamata anche net radio, web radio o streaming radio, è un servizio audio accessibile nei siti web dei provider di servizio che distribuiscono musica e programmi audio in formato digitale. Ci sono numerosi siti internet in tutto il mondo, dalle stazioni terrestri, alle stazioni speciali fino ai siti web personali che forniscono tale servizio.

Questa unità ha già impostate alcune stazioni Internet radio (*) come TuneIn, che consentono di godere di questi servizi semplicemente connettendo l'unità a Internet.

- * I servizi di rete o i contenuti potrebbero non essere disponibili se il provider cessa il proprio servizio.



TuneIn

Con più di 70.000 stazioni radio e 2 milioni di programmi on-demand registrati, TuneIn è un servizio che permette di ascoltare musica, eventi sportivi e notizie da tutto il mondo.

● **Funzionamento:** Consente di impostare visualizzando la guida mostrata sullo schermo del televisore. Per visualizzare la guida, è necessario effettuare una connessione HDMI tra l'unità e la TV. Selezionare la voce con i pulsanti cursore del telecomando e premere ENTER per confermare la selezione. Per tornare alla schermata precedente, premere RETURN.

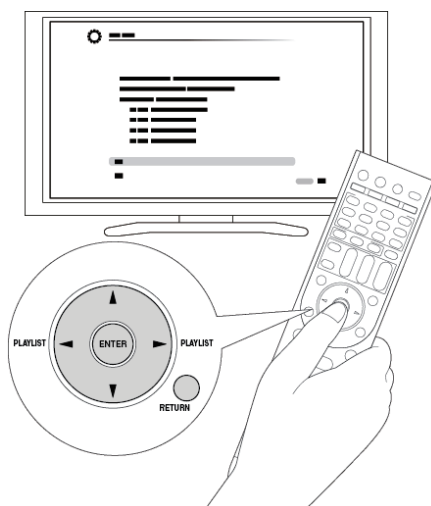

■ In riproduzione



1. Premere NET sul telecomando per visualizzare la schermata NET TOP.
 - L'indicatore "NET" sul display resta acceso.
 - In alternativa, è possibile selezionare "Network Service" nel menu HOME.

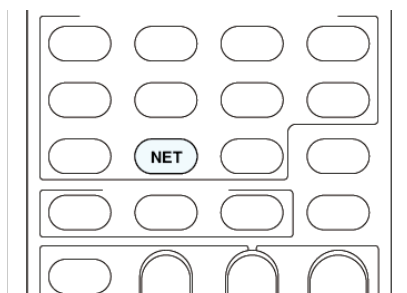

2. Selezionare "TuneIn" con i cursori, quindi premere ENTER per visualizzare la schermata superiore TuneIn.

3. Con i cursori, selezionare una stazione radio o un programma e premere ENTER per avviare la riproduzione.
-

■ A proposito del menu di TuneIn ▼

Per visualizzare il menu TuneIn, premere MENU o ENTER durante la riproduzione di una stazione radio. Selezionando la voce del menu corrispondente con i cursori e premendo ENTER, è possibile effettuare le seguenti operazioni:

Add to My Presets: È possibile registrare le stazioni radio e i programmi nella cartella “My Presets” di TuneIn. Ciò consente di riprodurre le stazioni radio e i programmi registrati con una semplice operazione. (“My Presets” non viene visualizzato se è vuoto.)

Remove from My Presets: Elimina una stazione radio o un programma da “My Presets” di TuneIn.

Report a problem: Segnala un problema o risolve interattivamente un problema relativo a TuneIn.

View Schedule: Visualizza il palinsesto delle stazioni radio o dei programmi.

Clear recents: Cancella tutte le stazioni radio e i programmi dalla cartella “Recents” di TuneIn. (Questo menu viene visualizzato solo quando una stazione radio o un programma di “Recents” è in riproduzione.)

Add to My Favorites: Registra le stazioni radio e i programmi in “My Favorites” del “Network Service”. Ciò consente di riprodurre le stazioni radio e i programmi registrati con una semplice operazione.

■ A proposito dell'account TuneIn ▼

La creazione di un account sul sito web TuneIn (tunein.com) e l'accesso in esso dall'unità consente di aggiungere automaticamente le stazioni radio e i programmi alla cartella “My Presets” sull'unità man mano che si salvano sul sito web.

Per visualizzare una stazione radio registrata in “My Presets”, è necessario accedere a TuneIn dall'unità. Per accedere, selezionare “Login” - “I have a TuneIn account” nel menu HOME “TuneIn” dell'unità, quindi inserire il proprio nome utente e password.

- Se si associa il dispositivo su My Page nel sito web TuneIn utilizzando il codice di registrazione ottenuto selezionando “Login” - “Login with a registration code” sull'unità, è possibile effettuare l'accesso senza immettere il nome utente e la password.



Registrazione di altre Internet Radio

Per ascoltare altri programmi della Internet radio, registrare il programma nell'elenco "My Favorites" sulla schermata NET TOP come descritto di seguito. L'unità supporta le stazioni Internet radio memorizzate nei seguenti formati: PLS (URL terminante in .pls), M3U (URL terminante in .m3u) e RSS (URL terminante in rss/rdf/xml).

- È possibile memorizzare fino a 40 stazioni Internet radio.
- A seconda del tipo di dati e del formato file di riproduzione, potrebbe non essere possibile riprodurre una stazione Internet radio anche quando il suo formato è PLS, M3U o Podcast (RSS).
- I servizi disponibili possono variare a seconda della zona di residenza.

● **Funzionamento:** Consente di impostare visualizzando la guida mostrata sullo schermo del televisore. Per visualizzare la guida, è necessario effettuare una connessione HDMI tra l'unità e la TV. Selezionare la voce con i pulsanti cursore del telecomando e premere ENTER per confermare la selezione. Per tornare alla schermata precedente, premere RETURN.

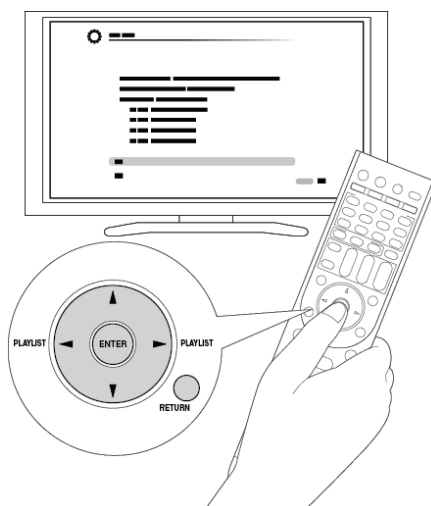

■ Registrazione di una stazione



Prima di iniziare la procedura

Il nome e l'URL della stazione radio che si desidera aggiungere sono necessari per la registrazione. Controllarli prima di iniziare la procedura.

1. Premere NET sul telecomando per visualizzare la schermata NET TOP.
 - L'indicatore "NET" sul display resta acceso.

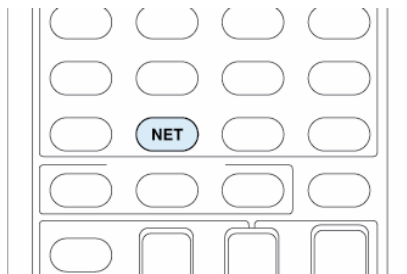

2. Selezionare “My Favorites” con i cursori, quindi premere ENTER per visualizzare la schermata dell’elenco “My Favorites”.
3. Con i cursori selezionare un’area vuota di “My Favorites”, quindi premere MENU per visualizzare la schermata menu.

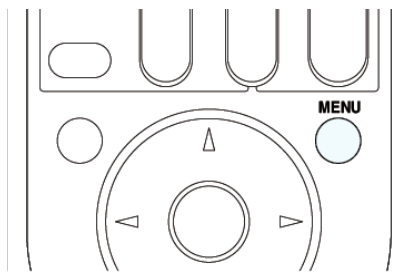

4. Selezionare “Create new station” con i cursori, quindi premere ENTER per visualizzare la tastiera su schermo.
5. Immettere il nome e l’URL della stazione radio da aggiungere.
 - Selezionare “Shift” e premere ENTER per commutare tra maiuscole e minuscole. Selezionare “←” o “→” e premere ENTER per spostare il cursore nella direzione selezionata. Selezionare “Back Space” e premere ENTER per cancellare il carattere alla sinistra della posizione del cursore.

■ Registrazione di una stazione con PC



Prima di iniziare la procedura

Il nome e l’URL della stazione radio che si desidera aggiungere sono necessari per la registrazione. Controllarli prima di iniziare la procedura.

1. Premere RECEIVER sul telecomando.
 - Premere sempre prima RECEIVER per portare il telecomando in modalità RECEIVER (la modalità per azionare questa unità), poiché la sua modalità può essere modificata per azionare un altro componente.

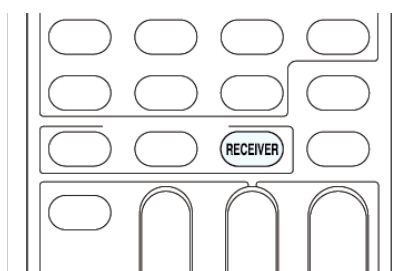

2. Premere HOME per visualizzare il menu HOME.

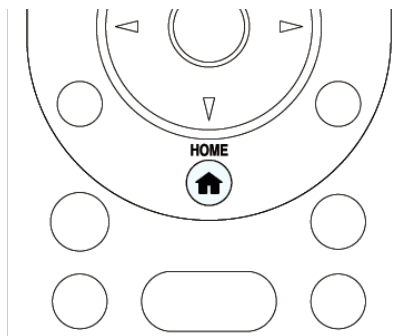

3. Selezionare "Setup" con i cursori, quindi premere ENTER.

4. Con i cursori selezionare "7. Hardware Setup" - "Network" - "IP Address" per visualizzare l'indirizzo IP.

- Annotare l'indirizzo IP poiché sarà necessario in un secondo momento.

5. Avviare il browser web sul PC o sullo smartphone e immettere l'indirizzo IP dell'unità nel campo URL.

- Quando si utilizza Internet Explorer, in alternativa è possibile selezionare "Open" nel menu "File" per inserire l'indirizzo IP.
- Le informazioni dell'unità vengono visualizzate sul browser. ("WEB Setup")

6. Cliccare sulla scheda "My Favorites", quindi inserire il nome e l'URL della stazione Internet radio.

7. Cliccare "Save" per registrare la stazione Internet radio in "My Favorites".

Per rinominare la stazione radio registrata: Durante la riproduzione della stazione radio o quando questa viene selezionata dall'elenco "My Favorites", premere MENU per visualizzare la schermata menu. Selezionare "Rename this station" con i cursori, quindi premere ENTER per visualizzare la tastiera su schermo. Rinominare una stazione come desiderato.

- Le stazioni radio possono essere rinominate anche da "WEB Setup".

■ Riproduzione di una stazione radio registrata



1. Premere NET sul telecomando per visualizzare la schermata NET TOP.

- L'indicatore "NET" sul display resta acceso.

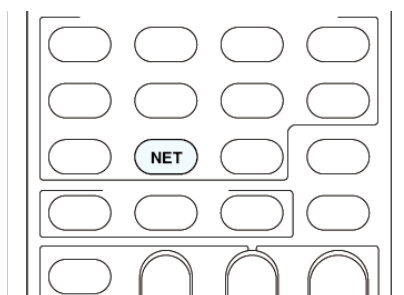

2. Selezionare "My Favorites" con i cursori, quindi premere ENTER per

visualizzare le stazioni Internet radio registrate.

3. Selezionare una stazione radio con i cursori, quindi premere ENTER per avviare la riproduzione.

■ Eliminazione di una stazione radio registrata v

1. Premere NET sul telecomando per visualizzare la schermata NET TOP.
 - L'indicatore "NET" sul display resta acceso.

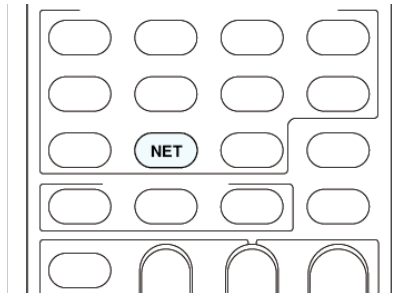

2. Selezionare "My Favorites" con i cursori, quindi premere ENTER per visualizzare le stazioni Internet radio registrate.
3. Con i cursori selezionare una stazione radio da cancellare, quindi premere MENU per visualizzare la schermata menu.

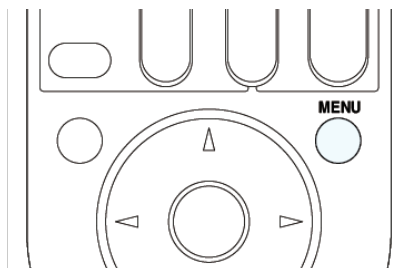

4. Con i cursori selezionare "Delete from My Favorites", quindi premere ENTER. Verrà visualizzata una schermata di conferma.
5. Con i cursori, selezionare "OK", quindi premere ENTER per eliminare la stazione radio.
 - Selezionare "BACK" se si ritorna alla schermata precedente.
 - Le stazioni radio possono essere cancellate anche da "WEB Setup".



Informazioni su DLNA

Digital Living Network Alliance (DLNA) può essere indicata come una tecnologia standard o come il gruppo industriale che sviluppa le tecnologie standard per interconnettere e utilizzare i componenti AV, i computer e altri dispositivi di una rete domestica. Questa unità consente di utilizzare DLNA per riprodurre file musicali memorizzati su un PC o un hard disk collegato alla rete domestica (dispositivo NAS). Assicurarsi che sia l'unità che il computer o il dispositivo NAS siano collegati allo stesso router.

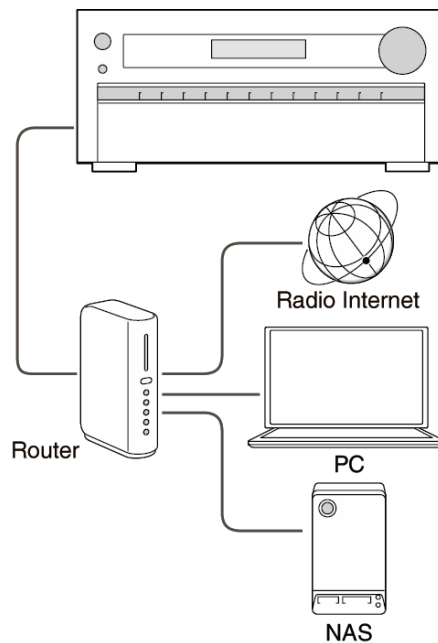

- Per eseguire lo streaming di un file musicale, è necessario disporre di un dispositivo NAS con funzioni server DLNA o un PC in cui sia installato un lettore (ad esempio Windows Media® Player 11 o Windows Media® Player 12) con funzioni di server DLNA.

Per abilitare lo streaming con Windows Media® Player 11 o Windows Media® Player 12, è innanzitutto necessario configurare le impostazioni.



Configurazione di Windows Media® Player

■ Windows Media® Player 11 ▼

1. Accendere il PC e avviare Windows Media® Player 11.
 2. Nel menu “Catalogo” selezionare “Condivisione dei file multimediali”.
 3. Selezionare la casella di controllo “Condividi i miei file multimediali”, quindi fare clic su “OK” per visualizzare i dispositivi compatibili.
 4. Selezionare questa unità, quindi fare clic su “Consenti”.
 - Quando viene cliccata, l'icona corrispondente viene spuntata.
 5. Fare clic su “OK” per chiudere la finestra di dialogo.
-

■ Windows Media® Player 12 ▼

1. Accendere il PC e avviare Windows Media® Player 12.
2. Nel menu “Trasmettere” selezionare “Abilita la trasmissione dei file multimediali” per visualizzare una finestra di dialogo.
 - Se la trasmissione multimediale è già stata attivata, selezionare “Più opzioni di trasmissione...” nel menu “Trasmettere” per elencare i lettori nella rete, quindi procedere al passaggio 4.
3. Fare clic su “Abilita la trasmissione dei file multimediali” per visualizzare un elenco di lettori nella rete.
4. Selezionare questa unità in “Opzioni di trasmissione dei file multimediali”, quindi verificare che sia impostata su “Consenti”.
5. Fare clic su “OK” per chiudere la finestra di dialogo.



Riproduzione DLNA

● **Funzionamento:** Consente di impostare visualizzando la guida mostrata sullo schermo del televisore. Per visualizzare la guida, è necessario effettuare una connessione HDMI tra l'unità e la TV. Selezionare la voce con i pulsanti cursore del telecomando e premere ENTER per confermare la selezione. Per tornare alla schermata precedente, premere RETURN.

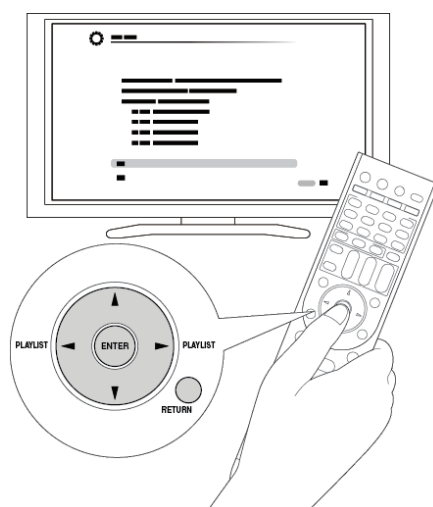

■ In riproduzione



1. Avviare il server (Windows Media® Player 11, Windows Media® Player 12, oppure il dispositivo NAS) contenente i file musicali da riprodurre.
2. Premere NET sul telecomando per visualizzare la schermata NET TOP.
 - L'indicatore "NET" sul display resta acceso. Se l'indicatore "NET" lampeggia, l'unità non è connessa correttamente alla rete. Quando si utilizza una connessione LAN cablata, controllare il collegamento del cavo Ethernet; quando si utilizza una connessione LAN wireless, assicurarsi che l'indicatore "Wi-Fi" sul lato sinistro dell'unità sia acceso.

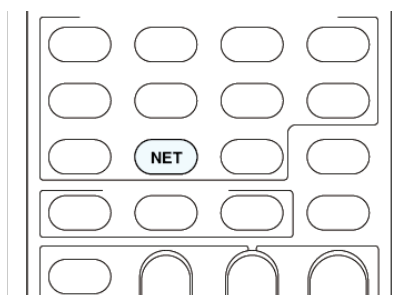

3. Selezionare “DLNA” con i cursori, quindi premere ENTER.
4. Selezionare il server di destinazione con i cursori, quindi premere ENTER per visualizzare la schermata dell’elenco degli elementi.
 - La ricerca non funziona nei server che non supportano le funzioni di ricerca.
 - L’unità non è in grado di accedere a immagini e video archiviati nei server.
 - I contenuti archiviati sul server potrebbero non essere visualizzati a seconda delle impostazioni di condivisione del server.
5. I contenuti archiviati sul server potrebbero non essere visualizzati a seconda delle impostazioni di condivisione del server.
 - Se viene visualizzato “No Item.”, controllare se la rete è connessa correttamente.

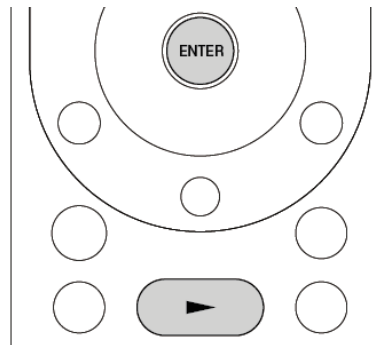



Controllo della riproduzione in remoto da PC

È possibile utilizzare questa unità per riprodurre i file musicali salvati sul proprio PC azionando il PC all'interno della rete domestica. Questa unità supporta la riproduzione in remoto tramite Windows Media® Player 12. Per utilizzare la funzione di riproduzione in remoto, Windows Media® Player 12 deve essere configurato in anticipo.

- Utilizzando un controller compatibile con DLNA (come ad esempio un'applicazione Android), è possibile selezionare un file musicale memorizzato su Windows Media® Player 12 ed effettuare lo streaming su questa unità utilizzando il controller. Per informazioni su come riprodurre in remoto utilizzando il controller, fare riferimento al manuale di istruzioni del controller.

■ Impostazione del PC ▼

1. Accendere il PC e avviare Windows Media® Player 12.
2. Nel menu "Trasmettere" selezionare "Abilita la trasmissione dei file multimediali" per visualizzare una finestra di dialogo.
 - Se la trasmissione multimediale è già stata attivata, selezionare "Più opzioni di trasmissione..." nel menu "Trasmettere" per elencare i lettori nella rete, quindi procedere al passaggio 4.
3. Fare clic su "Abilita la trasmissione dei file multimediali" per visualizzare un elenco di lettori nella rete.
4. Selezionare questa unità in "Opzioni di trasmissione dei file multimediali", quindi verificare che sia impostata su "Consenti".
5. Fare clic su "OK" per chiudere la finestra di dialogo.
6. Aprire il menu "Trasmettere" e controllare che "Consenti il controllo remoto del mio lettore..." sia selezionato.

■ Riproduzione in remoto ▼

1. Accendere l'alimentazione dell'unità.
2. Accendere il PC e avviare Windows Media® Player 12.
3. Selezionare facendo clic con il pulsante destro del mouse il file musicale da riprodurre con Windows Media® Player 12.
 - Per riprodurre un file musicale da remoto su un altro server, aprire il server di destinazione da "Altri cataloghi" e selezionare il file musicale da riprodurre.

4. Selezionare la presente unità in “Riproduci su” per aprire la finestra “Riproduci su” di Windows Media® Player 12 e avviare la riproduzione sull’unità.
 - Le operazioni durante la riproduzione da remoto sono possibili dalla finestra “Riproduci su” sul PC. Viene visualizzata la schermata di riproduzione sul televisore collegato all’uscita HDMI dell’unità. Se il PC ha come sistema operativo Windows® 8, fare clic su “Riproduci su”, quindi selezionare questa unità.
5. Regolare il volume utilizzando la barra del volume sulla finestra “Riproduci su”.
 - Alcune volte, il volume visualizzato sulla finestra di riproduzione da remoto potrebbe differire da quello visualizzato sul display dell’unità.
 - Quando il volume viene regolato dall’unità, il valore non viene riportato nella finestra “Riproduci su”.
 - Questa unità non può riprodurre file musicali in remoto nelle seguenti condizioni.
 - Durante l’utilizzo di un servizio di rete.
 - Mentre è in riproduzione un file musicale su un dispositivo di archiviazione USB.
 - “Agree” non era stato selezionato nella schermata “DISCLAIMER” visualizzata quando l’ingresso NET era stato selezionato per la prima volta sull’unità.



Informazioni sulla cartella condivisa

Una cartella condivisa viene configurata su un dispositivo di rete come un PC o un dispositivo NAS (un hard disk connesso alla rete domestica) per l'accesso da altri utenti.

È possibile riprodurre file musicali in una cartella condivisa sul PC o sul NAS connesso alla stessa rete domestica dell'unità. Per riprodurre file musicali in una cartella condivisa, è innanzitutto necessario configurare Windows® 7 o Windows® 8. Assicurarsi che l'unità e il PC o il dispositivo NAS siano collegati allo stesso router.

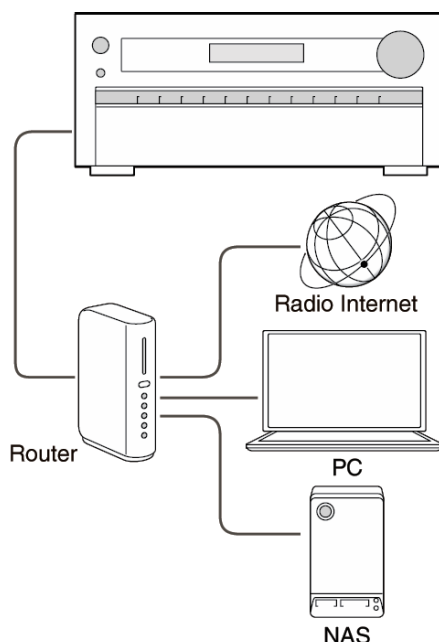

- È necessario configurare le opzioni di condivisione e creare una cartella condivisa sul PC in anticipo.
- Per informazioni su come configurare il dispositivo NAS e creare una cartella condivisa, fare riferimento al manuale di istruzioni del dispositivo NAS.



Impostazione del PC

■ Configurazione delle opzioni di condivisione ∨

1. Selezionare “Scegliere il gruppo home e le opzioni di condivisione” sul “Pannello di controllo”.
 - Se il menu non viene visualizzato, verificare che “Visualizzazione per” sia impostato su “Categoria”.
 2. Selezionare “Modificare le impostazioni di condivisione avanzate”.
 3. Verificare che i seguenti pulsanti radio siano selezionati in “Casa o Ufficio”:
 - “Abilitare l’individuazione della rete”
 - “Abilitare la condivisione del file e della stampante”
 - “Abilitare la condivisione in modo che chiunque abbia accesso alla rete possa aprire i file”
 - “Disabilitare la condivisione della password protetta”
 4. Selezionare “Salvare le modifiche”, quindi fare clic su “OK” nella finestra di dialogo.
-

■ Creazione di una cartella condivisa ∨

1. Selezionare con il pulsante destro del mouse la cartella da condividere.
2. Selezionare “Proprietà”.
3. Selezionare “Condivisione avanzata” sulla scheda “Condivisione”.
4. Selezionare la casella di controllo “Condividere questa cartella”, quindi fare clic su “OK”.
5. Selezionare “Condividi” per “Condivisione del file di rete e della cartella”.
6. Selezionare “Everyone” dal menu a tendina. Fare clic sul pulsante “Aggiungi”, quindi “Condividi”.
 - Per impostare nome utente e password su una cartella condivisa, impostare “Autorizzazioni” in “Condivisione avanzata” sulla scheda “Condivisione”.
 - Controllare se è impostato un gruppo di lavoro.



Riproduzione da una cartella condivisa

● **Funzionamento:** Consente di impostare visualizzando la guida mostrata sullo schermo del televisore. Per visualizzare la guida, è necessario effettuare una connessione HDMI tra l'unità e la TV. Selezionare la voce con i pulsanti cursore del telecomando e premere ENTER per confermare la selezione. Per tornare alla schermata precedente, premere RETURN.

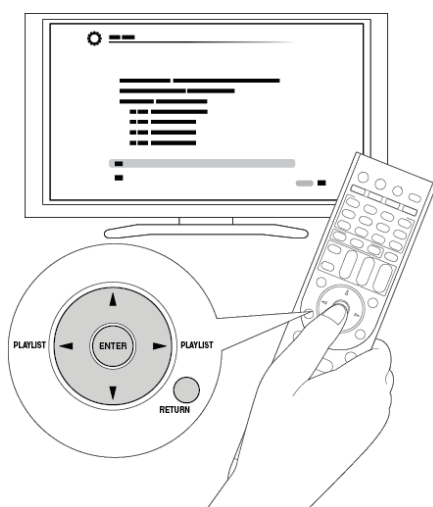

■ In riproduzione



1. Premere NET sul telecomando per visualizzare la schermata NET TOP sul televisore.
 - L'indicatore "NET" sul display resta acceso. Se l'indicatore "NET" lampeggia, l'unità non è connessa correttamente alla rete. Quando si utilizza una connessione LAN cablata, controllare il collegamento del cavo Ethernet; quando si utilizza una connessione LAN wireless, assicurarsi che l'indicatore "Wi-Fi" sul lato sinistro dell'unità sia acceso.

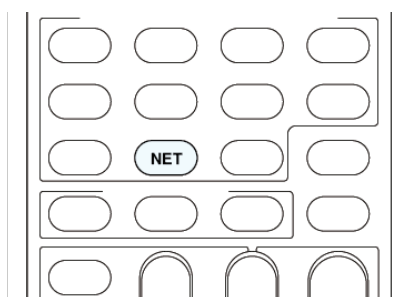

2. Selezionare "Home Media" con i cursori, quindi premere ENTER.

3. Selezionare il server di destinazione con i cursori, quindi premere ENTER.
 - È possibile verificare il nome server del PC dalle proprietà del PC.
4. Selezionare la cartella condivisa di destinazione con i cursori, quindi premere ENTER.
5. Se è necessario un nome utente e una password, immettere le informazioni di login necessarie.
 - Le informazioni di accesso rappresentano le informazioni dell'account impostate al momento della creazione della cartella condivisa.
 - Una volta immesse, le informazioni di accesso saranno memorizzate a partire dalla volta successiva.
6. Con i cursori selezionare un file musicale da riprodurre, quindi premere ENTER o ► per avviare la riproduzione.

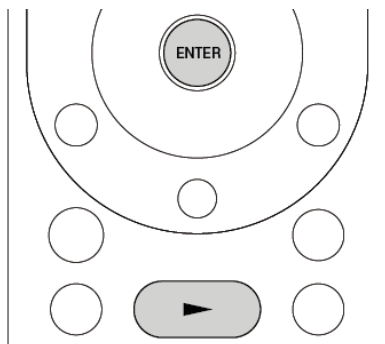



Informazioni sul telecomando

Il telecomando di questa unità consente di riprodurre i file musicali memorizzati su dispositivi di archiviazione USB, Internet radio, PC e dispositivi NAS sulla rete domestica, nonché su dispositivi abilitati Bluetooth. Consente inoltre di visualizzare le informazioni del file musicale riprodotto e di eseguire varie altre operazioni.

- I pulsanti disponibili variano in base al servizio e al dispositivo.
- Alcuni pulsanti non possono essere utilizzati con dispositivi abilitati Bluetooth. Inoltre, i dispositivi abilitati Bluetooth devono supportare il profilo AVRCP. Alcuni dispositivi potrebbero non essere azionati, anche se supportano il profilo AVRCP.



Pulsanti del telecomando

1. Premere INPUT SELECTOR (PC, NET, USB o BLUETOOTH) appropriato per la sorgente di ingresso sul telecomando.

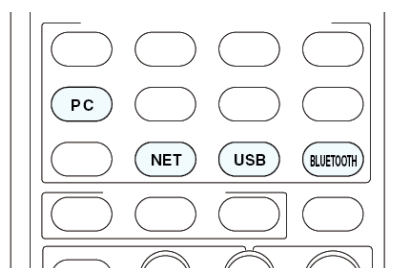

2. Azionare il telecomando facendo riferimento al nome e alla funzione di ciascun pulsante.

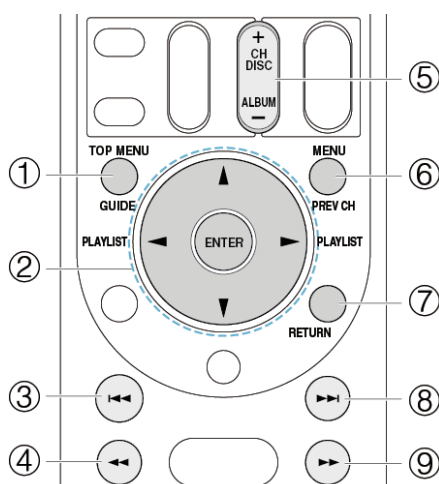

- ① **TOP MENU:** Questo pulsante visualizza il menu HOME per ciascun supporto o server.
- ② **▲/▼, ENTER:** Questi pulsanti consentono di navigare tra gli elementi e attivare la voce selezionata.
◀▶: Questi pulsanti consentono di navigare in un'altra pagina quando l'elenco è rotto su diverse pagine.
- ③ **◀◀:** Questo pulsante riproduce il brano attuale dall'inizio. Premendo questo pulsante due volte si riproduce il brano precedente.
- ④ **◀◀:** Questo pulsante riavvolge velocemente il brano attuale. Questo pulsante non è funzionante a partire da 10 secondi dal termine della riproduzione.
- ⑤ **+/-:** Sposta il cursore sull'elenco delle stazioni Internet radio in "My Favorites".
- ⑥ **MENU:** Questo pulsante visualizza il menu di ciascun servizio Internet

radio.

- ⑦ **RETURN**: Questo pulsante consente di tornare alla schermata precedente.
- ⑧ **▶▶**: Questo pulsante riproduce il brano successivo.
- ⑨ **▶▶▶**: Questo pulsante manda avanti velocemente il brano attuale. Questo pulsante non è funzionante a partire da 10 secondi dal termine della riproduzione.

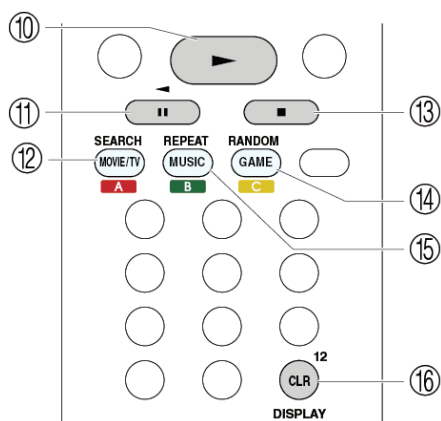

- ⑩ **▶**: Questo pulsante avvia la riproduzione.
 - ⑪ **||**: Questo pulsante mette in pausa la riproduzione.
 - ⑫ **SEARCH**: Questo pulsante consente di passare tra la schermata di riproduzione e la schermata elenco durante la riproduzione.
 - ⑬ **■**: Questo pulsante arresta la riproduzione.
 - ⑭ **RANDOM**: Questo pulsante avvia la riproduzione casuale.
 - ⑮ **REPEAT**: Questo pulsante ripete il brano (o i brani). Premendo questo pulsante si passa ripetutamente tra le modalità di ripetizione.
 - ⑯ **DISPLAY**: Questo pulsante cambia le informazioni sul brano visualizzate durante la riproduzione. Premendo questo pulsante quando è visualizzata la schermata elenco si passa alla schermata di riproduzione.
- Dispositivi abilitati Bluetooth: I pulsanti utilizzabili sono **▶**, **▶▶▶**, **▶▶▶▶**, **||**, **▶▶**, **▶▶▶** e **■**.



Icone visualizzate durante la riproduzione

Le icone vengono visualizzate sul display durante la riproduzione di file musicali. Il significato di ciascuna icona è il seguente:

: Cartella

: Brano

: Riproduzione

: Pausa

: Avanzamento veloce

: Indietro veloce

: Artista

: Album

: Ripetizione di un brano

: Ripetizione all'interno di una cartella

: Ripetizione

: Riproduzione casuale



Selezione della modalità di ascolto

Le modalità di ascolto consentono di selezionare il migliore effetto sonoro per la sorgente di ingresso.

1. Premere RECEIVER sul telecomando.
 - Premere sempre prima RECEIVER per portare il telecomando in modalità RECEIVER (la modalità per azionare questa unità), poiché la sua modalità può essere modificata per azionare un altro componente.

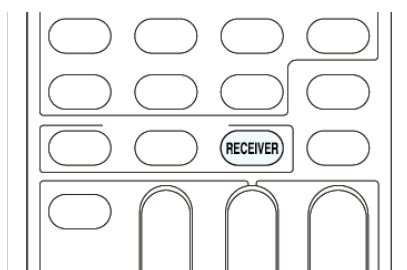

2. Premere uno dei seguenti pulsanti a seconda della scelta da una delle quattro modalità di ascolto.
 - Premendo un pulsante si passa alla modalità di ascolto selezionata. Impostare la propria modalità di ascolto ascoltando il suono effettivo.

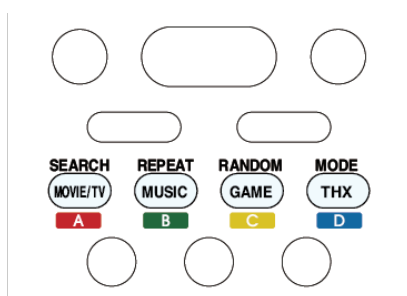

Per i dettagli relativi ai tipi e alle differenze di modalità di ascolto, vedere “Contenuti delle modalità di ascolto”.

■ Pulsante MOVIE/TV



È possibile selezionare una modalità adatta a film e programmi TV.

- Modalità di ascolto selezionabili:
 - All Ch Stereo
 - Direct
 - Dolby Atmos
 - Dolby D (Dolby Digital)

Dolby D+ (Dolby Digital Plus)
Dolby Surround
Dolby TrueHD
DSD
DTS
DTS 96/24
DTS Express
DTS-HD HR (DTS-HD High Resolution Audio)
DTS-HD MSTR (DTS-HD Master Audio)
DTS Neo:X Cinema + THX Cinema
ES Discrete (DTS-ES Discrete)
ES Matrix (DTS-ES Matrix)
Full Mono
Mono
Multichannel
Neo:X Cinema
T-D (Theater-Dimensional)
THX Cinema
THX S2 Cinema (THX Select2 Cinema)
THX Surr EX (THX Surround EX)
TV Logic

■ Pulsante MUSIC ∨

È possibile selezionare una modalità adatta alla musica.

- Modalità di ascolto selezionabili:

All Ch Stereo
Direct
Dolby Atmos
Dolby D (Dolby Digital)
Dolby D+ (Dolby Digital Plus)
Dolby Surround
Dolby TrueHD
DSD
DTS
DTS 96/24
DTS Express
DTS-HD HR (DTS-HD High Resolution Audio)
DTS-HD MSTR (DTS-HD Master Audio)
DTS Neo:X Music + THX Music
ES Discrete (DTS-ES Discrete)
ES Matrix (DTS-ES Matrix)
Full Mono
Multichannel
Neo:X Music
Orchestra

Pure Audio
Stereo
Studio-Mix
THX Music
THX S2 Music (THX Select2 Music)
Unplugged

■ Pulsante GAME ∨

È possibile selezionare una modalità adatta ai giochi.

- Modalità di ascolto selezionabili:

- All Ch Stereo
- Direct
- Dolby Atmos
- Dolby D (Dolby Digital)
- Dolby D+ (Dolby Digital Plus)
- Dolby Surround
- Dolby TrueHD
- DSD
- DTS
- DTS 96/24
- DTS Express
- DTS-HD HR (DTS-HD High Resolution Audio)
- DTS-HD MSTR (DTS-HD Master Audio)
- DTS Neo:X Game + THX Games
- ES Discrete (DTS-ES Discrete)
- ES Matrix (DTS-ES Matrix)
- Full Mono
- Neo:X Game
- Game-Action
- Game-Rock
- Game-RPG
- Game-Sports
- Multichannel
- T-D (Theater-Dimensional)
- THX Games
- THX S2 Games (THX Select2 Games)

■ Pulsante THX ∨

Si può selezionare una modalità d'ascolto THX.

- Modalità di ascolto selezionabili:

- DTS Neo:X Cinema + THX Cinema
- DTS Neo:X Music + THX Music
- DTS Neo:X Game + THX Games
- THX Cinema

THX Music
THX Games
THX S2 Cinema (THX Select2 Cinema)
THX S2 Games (THX Select2 Games)
THX S2 Music (THX Select2 Music)
THX Surr EX (THX Surround EX)

■ Pulsante PURE AUDIO (solo unità principale) ▼

Il circuito del display e del video analogico viene interrotto per portare l'unità in modalità PURE AUDIO in modo da avere un suono più puro. La selezione di questa modalità fa accendere l'indicatore PURE AUDIO sull'unità. Premendo nuovamente il pulsante, si riselecta la modalità di ascolto precedente.

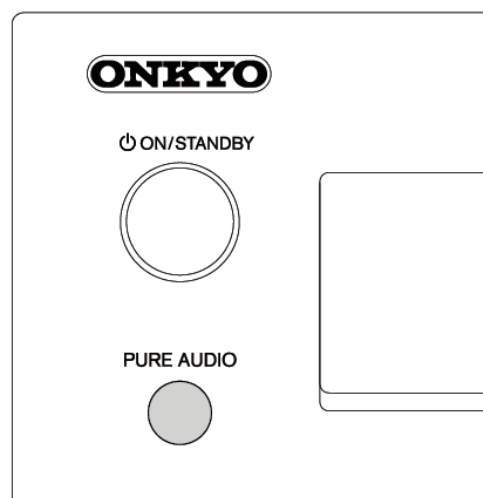

- La selezione di Pure Audio come modalità di ascolto disattiva la circuiteria del display e del video analogico, ma i segnali video immessi attraverso il jack di ingresso HDMI vengono emessi dal jack di uscita HDMI.

■ Pure Analog Playback (solo unità principale) ▼

Se si collega un lettore CD o un altro lettore simile ai jack di ingresso audio analogico dell'unità tramite cavo audio analogico (RCA), è possibile utilizzare la "Pure Analog Playback function" che fisicamente spegne i circuiti digitali influenzando sulla qualità del suono e consente una riproduzione del suono più chiara. Se questa funzione è attiva, l'alimentazione del display, del circuito video analogico, del circuito HDMI, del circuito audio digitale e del circuito del sintonizzatore viene interrotta e le loro interferenze con la riproduzione audio vengono fisicamente ostacolate.

Per utilizzare la funzione, tenere premuto PURE AUDIO sull'unità principale per 5 secondi durante la riproduzione. Quando "Pure Analog [Enter]: OK" appare sul display dell'unità principale, premere ENTER sull'unità principale.

Per disattivare la funzione, premere ϕ ON/STANDBY sull'unità principale.

- Quando la funzione è attiva, è possibile eseguire solo la selezione dell'ingresso e la regolazione del volume. Non può essere azionata con Onkyo Remote o con qualsiasi altra applicazione che possa controllare l'unità.
- Non può essere usata quando è selezionato l'ingresso "TUNER", "NET", "USB" o "BLUETOOTH" o è attiva la funzione multi-zone.
- L'impostazione Auto Standby viene disattivata se la funzione è attiva.



Contenuti delle modalità di ascolto

Le modalità di ascolto selezionabili differiranno a seconda del numero dei canali della sorgente di ingresso e della configurazione attuale degli altoparlanti. Le modalità di ascolto disponibili quando le cuffie sono collegate sono le seguenti: Pure Audio, Mono, Direct e Stereo.

Consente di elencare in ordine alfabetico (A-Z)

■ All Ch Stereo ▼

Ideale per la musica di sottofondo, questa modalità riempie l'intera area di ascolto con un suono stereo dai diffusori anteriori, surround e surround posteriori.

- Sorgente di ingresso: MONO, STEREO, 5.1 ch, 7.1 ch
-

■ Direct ▼

In questa modalità, l'audio dalla sorgente di ingresso viene messo in uscita così come è. Ad esempio, se una sorgente a 2 canali da un CD musicale è in ingresso, l'uscita sarà stereo, oppure se il segnale in ingresso è Dolby Digital, il campo sonoro sarà controllato in base al numero di canali presenti.

- Sorgente di ingresso: MONO, STEREO, 5.1 ch, 7.1 ch
-

■ Dolby Atmos ▼

Introdotta all'inizio nel cinema, Dolby Atmos apporta una sensazione rivoluzionaria di dimensione e immersione all'esperienza Home Theater. Dolby Atmos è un formato adattabile e scalabile basato su un oggetto che riproduce l'audio sotto forma di suoni (o oggetti) indipendenti che possono essere accuratamente posizionati e spostati in modo dinamico attraverso tutto lo spazio di ascolto a 3 dimensioni durante la riproduzione. Un ingrediente fondamentale di Dolby Atmos è l'introduzione di un piano sonoro di altezza al di sopra dell'ascoltatore.

- E' necessario installare gli speakers surround back, gli speakers height o gli speakers wide.
 - Questa modalità di ascolto può essere selezionata solo se il segnale di ingresso è Dolby Atmos.
-

■ Dolby D ▼

Questa modalità è adatta all'uso con sorgenti Dolby Digital. L'audio proveniente dalla sorgente di ingresso viene emesso in uscita così come è, senza elaborazione dell'audio surround.

- Sorgente di ingresso: 5.1 ch
 - Questa modalità di ascolto può essere selezionata solo se il lettore Blu-ray Disc/DVD è collegato in digitale all'unità o l'impostazione dell'uscita del lettore è bitstream.
-

■ Dolby D+ ▼

Questa modalità è adatta all'uso con sorgenti Dolby Digital Plus. L'audio proveniente dalla sorgente di ingresso viene emesso in uscita così come è, senza elaborazione dell'audio surround.

- Sorgente di ingresso: 5.1 ch, 7.1 ch
 - Questa modalità di ascolto può essere selezionata solo se il lettore Blu-ray Disc/DVD è collegato in digitale all'unità o l'impostazione dell'uscita del lettore è bitstream.
 - Quando si riproducono fonti 3.1 ch o 5.1 ch da dischi Blu-ray, Dolby Digital viene applicato automaticamente.
-

■ Dolby Surround ▼

Dolby surround è una tecnologia surround di nuova generazione che effettua in modo intelligente il mixaggio del contenuto 5.1 e 7.1 stereo per la riproduzione attraverso il sistema di altoparlanti surround. Dolby surround è compatibile con i layout tradizionali degli altoparlanti, oltre che con i sistemi di riproduzione abilitati Dolby Atmos che impiegano altoparlanti a soffitto o i prodotti con tecnologia altoparlanti Dolby.

- Sorgente di ingresso: STEREO, 5.1 ch, 7.1 ch
-

■ Dolby TrueHD ▼

Questa modalità è adatta all'uso con sorgenti Dolby TrueHD. L'audio proveniente dalla sorgente di ingresso viene emesso in uscita così come è, senza elaborazione dell'audio surround.

- Sorgente di ingresso: 5.1 ch, 7.1 ch
 - Questa modalità di ascolto può essere selezionata solo se il lettore Blu-ray Disc/DVD è collegato in digitale all'unità o l'impostazione dell'uscita del lettore è bitstream.
-

■ DSD ▼

Questa modalità è adatta all'uso con sorgenti DSD. L'audio proveniente dalla sorgente di ingresso viene emesso in uscita così come è, senza elaborazione dell'audio surround.

- Sorgente di ingresso: 5.1 ch
 - Questa unità supporta segnali DSD in ingresso tramite HDMI IN. Tuttavia, a seconda del lettore collegato, è possibile ottenere un audio migliore quando viene emessa dall'uscita PCM del lettore. In questo caso, configurare il lettore per l'uscita PCM.
 - Questa modalità di ascolto può essere selezionata solo se l'impostazione dell'uscita del lettore di dischi Blu-ray/DVD è DSD.
-

■ DTS ▼

Questa modalità è adatta all'uso con sorgenti DTS. L'audio proveniente dalla sorgente di ingresso viene emesso in uscita così come è, senza elaborazione dell'audio surround.

- Sorgente di ingresso: 5.1 ch
 - Questa modalità di ascolto può essere selezionata solo se il lettore Blu-ray Disc/DVD è collegato in digitale all'unità o l'impostazione dell'uscita del lettore è bitstream.
-

■ DTS 96/24 ▼

Questa modalità è adatta all'uso con sorgenti DTS 96/24. L'audio proveniente dalla sorgente di ingresso viene emesso in uscita così come è, senza elaborazione dell'audio surround. Con frequenza di campionamento di 96 kHz e una risoluzione a 24 bit, viene assicurata una maggiore fedeltà.

- Sorgente di ingresso: 5.1 ch
 - In base alle impostazioni, la modalità di ascolto diventa DTS.
 - Questa modalità di ascolto può essere selezionata solo se il lettore Blu-ray Disc/DVD è collegato in digitale all'unità o l'impostazione dell'uscita del lettore è bitstream.
-

■ DTS Express ▼

Questa modalità è adatta all'uso con sorgenti DTS Express. L'audio proveniente dalla sorgente di ingresso viene emesso in uscita così come è, senza elaborazione dell'audio surround.

- Sorgente di ingresso: 5.1 ch
 - Questa modalità di ascolto può essere selezionata solo se il lettore Blu-ray Disc/DVD è collegato in digitale all'unità o l'impostazione dell'uscita del lettore è bitstream.
-

■ DTS-HD HR ▼

Questa modalità è adatta all'uso con sorgenti DTS-HD High Resolution Audio. L'audio proveniente dalla sorgente di ingresso viene emesso in uscita così come è, senza elaborazione dell'audio surround.

- Sorgente di ingresso: 5.1 ch, 7.1 ch

- Questa modalità di ascolto può essere selezionata solo se il lettore Blu-ray Disc/DVD è collegato in digitale all'unità o l'impostazione dell'uscita del lettore è bitstream.
-

■ DTS-HD MSTR ▼

Questa modalità è adatta all'uso con sorgenti DTS-HD Master Audio. L'audio proveniente dalla sorgente di ingresso viene emesso in uscita così come è, senza elaborazione dell'audio surround.

- Sorgente di ingresso: 5.1 ch, 7.1 ch
 - Questa modalità di ascolto può essere selezionata solo se il lettore Blu-ray Disc/DVD è collegato in digitale all'unità o l'impostazione dell'uscita del lettore è bitstream.
-

■ DTS Neo:X ▼

Questa modalità espande varie sorgenti di ingresso per una riproduzione con al massimo 11 canali. In questa modalità, è possibile ascoltare ampio suono surround, naturale e realistico, aggiungendo altoparlanti alti anteriori/larghi anteriori che creano un campo sonoro a cupola.

- Non è possibile selezionare la modalità di ascolto DTS Neo:X serie per segnali di ingresso 192 kHz o Dolby TrueHD.
 - **Neo:X Cinema:** usare questa modalità con qualsiasi video a 2 canali.
 - Sorgente di ingresso: STEREO, 5.1 ch, 7.1 ch
 - **Neo:X Music:** usare questa modalità con qualsiasi sorgente di musica a 2 canali.
 - Sorgente di ingresso: STEREO, 5.1 ch, 7.1 ch
 - **Neo:X Game:** Usare questa modalità con qualsiasi sorgente di gioco a 2 canali.
 - Sorgente di ingresso: STEREO, 5.1 ch, 7.1 ch
-

■ ES Discrete ▼

Questa modalità è adatta all'uso con sorgenti DTS-ES Discrete e abilita la riproduzione a 6.1 canali o 7.1 canali utilizzando il canale surround posteriore. Sette canali completamente separati miglioreranno l'imaging spaziale e consentiranno una localizzazione del suono a 360 gradi producendo un suono incrociato fra i canali surround.

- Sorgente di ingresso: 6.1 ch, 7.1 ch
- Gli altoparlanti surround back necessitano di essere installati.
- Questa modalità di ascolto può essere selezionata solo se il lettore Blu-ray Disc/DVD è collegato in digitale all'unità o l'impostazione dell'uscita del lettore è bitstream.

- Utilizzare il DVD con il logo DTS ES, in modo particolare sul software che contiene la colonna sonora DTS-ES Matrix.
 - La riproduzione diventa DTS se nessun altoparlante surround posteriore è collegato.
-

■ ES Matrix ▼

Questa modalità è adatta all'uso con colonna sonora DTS-ES Matrix e abilita la riproduzione a 6.1 ch o 7.1 ch utilizzando il canale posteriore codificato a matrice.

- Sorgente di ingresso: 6.1 ch, 7.1 ch
 - Gli altoparlanti surround back necessitano di essere installati.
 - Questa modalità di ascolto può essere selezionata solo se il lettore Blu-ray Disc/DVD è collegato in digitale all'unità o l'impostazione dell'uscita del lettore è bitstream.
 - Utilizzare sul CD, DVD o LD con il logo DTS ES, in modo particolare sul software che contiene la colonna sonora DTS-ES Matrix.
 - La riproduzione diventa DTS se nessun altoparlante surround posteriore è collegato.
-

■ Full Mono ▼

In questa modalità, tutti i diffusori emettono lo stesso suono in mono, per cui il suono udibile è lo stesso, indipendentemente da dove ci si trova all'interno della stanza di ascolto.

- Sorgente di ingresso: MONO, STEREO, 5.1 ch, 7.1 ch
-

■ Game-Action ▼

In questa modalità, la localizzazione del suono è distinta con enfasi sui bassi.

- Sorgente di ingresso: MONO, STEREO, 5.1 ch, 7.1 ch
 - Gli altoparlanti surround necessitano di essere installati.
-

■ Game-Rock ▼

In questa modalità, la pressione del suono viene enfatizzata per aumentare la sensazione dal vivo.

- Sorgente di ingresso: MONO, STEREO, 5.1 ch, 7.1 ch
 - Gli altoparlanti surround necessitano di essere installati.
-

■ Game-RPG ▼

In questa modalità, il suono è dotato di una atmosfera drammatica simile alla modalità Orchestra.

- Sorgente di ingresso: MONO, STEREO, 5.1 ch, 7.1 ch
 - Gli altoparlanti surround necessitano di essere installati.
-

■ Game-Sports ▼

Adatto per sorgenti audio con molto riverbero.

- Sorgente di ingresso: MONO, STEREO, 5.1 ch, 7.1 ch
 - Gli altoparlanti surround necessitano di essere installati.
-

■ Mono ▼

Usare questa modalità quando si guarda un vecchio film con una traccia audio mono, oppure utilizzarla per riprodurre separatamente tracce audio in due lingue diverse registrate nei canali sinistro e destro di alcuni film. Inoltre è adatta per i DVD o altre sorgenti che contengono audio multiplo.

- Sorgente di ingresso: MONO, STEREO, 5.1 ch, 7.1 ch
-

■ Multichannel ▼

Questa modalità è adatta all'uso con sorgenti multicanale PCM. L'audio proveniente dalla sorgente di ingresso viene emesso in uscita così come è, senza elaborazione dell'audio surround.

- Sorgente di ingresso: 5.1 ch, 7.1 ch
-

■ Orchestra ▼

Adatta per la musica classica o lirica, questa modalità enfatizza i canali surround in modo da aumentare la larghezza dell'immagine stereo, e consente di simulare il riverbero naturale di una grande stanza.

- Sorgente di ingresso: MONO, STEREO, 5.1 ch, 7.1 ch
 - Gli altoparlanti surround necessitano di essere installati.
-

■ Pure Audio ▼

Questa modalità riproduce il suono originale con precisione. Poiché l'audio proveniente dalla sorgente di ingresso viene emesso senza elaborazione audio surround e il display e la circuiteria video sono spenti, le possibili fonti di rumore vengono ridotte al minimo per una riproduzione audio realistica.

- Sorgente di ingresso: MONO, STEREO, 5.1 ch, 7.1 ch
 - Questa modalità non può essere selezionata quando la Zone 2/Zone 3 è attiva. L'attivazione di Zone 2/Zone 3 quando viene selezionata questa modalità cambia automaticamente la modalità di ascolto su Direct.
-

■ Stereo ▼

In questa modalità, il suono viene emesso dai diffusori anteriori sinistro e destro/subwoofer.

- Sorgente di ingresso: MONO, STEREO, 5.1 ch, 7.1 ch
-

■ Studio-Mix ▼

Adatta per la musica rock o pop, questa modalità di ascolto musicale crea un campo sonoro con una potente immagine acustica, come se ci si trovasse in un club o ad un concerto rock.

- Sorgente di ingresso: MONO, STEREO, 5.1 ch, 7.1 ch
 - Gli altoparlanti surround necessitano di essere installati.
-

■ T-D ▼

In questa modalità, è possibile ottenere una riproduzione virtuale del suono surround multicanale, anche con solo due o tre diffusori. Funziona controllando come il suono raggiunge le orecchie sinistra e destra dell'ascoltatore.

- Sorgente di ingresso: MONO, STEREO, 5.1 ch, 7.1 ch
 - Potrebbe non essere possibile ottenere buoni risultati se c'è troppo riverbero, pertanto si consiglia di utilizzare questa modalità in un ambiente con poco o nessun riverbero naturale.
-

■ THX ▼

Fondata da George Lucas, THX sviluppa rigorosi standard che garantiscono che i filmati vengano riprodotti solo nei cinema e negli home theater, proprio secondo le intenzioni del direttore. La modalità THX ottimizza attentamente le caratteristiche tonali e spaziali della colonna sonora per una riproduzione nell'ambiente home-theater. Possono essere usati con sorgenti a matrici a 2 canali e multicanali. L'uscita dell'altoparlante surround posteriore dipende dal materiale della sorgente e dalla modalità di ascolto selezionata.

- La modalità THX consente di regolare finemente le caratteristiche acustiche e spaziali della colonna sonora per la riproduzione ottimale del suono home-theater. Funzionerà su sorgente a 2 canali e multicanale. Il suono surround posteriore varierà a seconda della sorgente e della modalità di ascolto selezionata.
- **DTS Neo:X Cinema + THX Cinema:** Può essere utilizzata la combinazione delle modalità DTS Neo:X Cinema e THX Cinema. “Neo:X” e “THX” si accendono sul display dell'unità.
- Sorgente di ingresso: STEREO, 5.1 ch, 7.1 ch
 - Gli altoparlanti surround back necessitano di essere installati durante la riproduzione con configurazione dell'altoparlante di più di 7.2 canali.

- **DTS Neo:X Music + THX Music:** Può essere utilizzata la combinazione

delle modalità DTS Neo:X Music e THX Music. “Neo:X” e “THX” si accendono sul display dell’unità.

- Sorgente di ingresso: STEREO, 5.1 ch, 7.1 ch
- Gli altoparlanti surround back necessitano di essere installati durante la riproduzione con configurazione dell’altoparlante di più di 7.2 canali.

– **DTS Neo:X Game + THX Games:** Può essere utilizzata la combinazione delle modalità DTS Neo:X Game e THX Game. “Neo:X” e “THX” si accendono sul display dell’unità.

- Sorgente di ingresso: STEREO, 5.1 ch, 7.1 ch
- Gli altoparlanti surround back necessitano di essere installati durante la riproduzione con configurazione dell’altoparlante di più di 7.2 canali.

– **THX Cinema:** La modalità THX Cinema corregge le colonne sonore teatrali per la riproduzione in un ambiente home theater. In questa modalità, THX Loudness Plus è configurato per livelli cinema e Re-EQ, Timbre Matching e Adaptive Decorrelation sono attivi.

- Sorgente di ingresso: 5.1 ch, 7.1 ch
- Gli altoparlanti surround necessitano di essere installati.

– **THX Games:** La modalità THX Games è indicata per la riproduzione spazialmente accurata dell’audio dei giochi, che spesso viene miscelato in modo simile ai filmati ma in un ambiente più piccolo. THX Loudness Plus è configurato per livelli dell’audio dei giochi, con Timbre Matching attivo.

- Sorgente di ingresso: 5.1 ch, 7.1 ch
- Gli altoparlanti surround necessitano di essere installati.

– **THX Music:** La modalità THX Music è progettata per l’ascolto di musica, che è in genere masterizzata a livelli significativamente superiori rispetto ai filmati. In questa modalità, THX Loudness Plus è configurato per la riproduzione di musica e solo Timbre Matching è attivo.

- Sorgente di ingresso: 5.1 ch, 7.1 ch
- Gli altoparlanti surround necessitano di essere installati.

– **THX S2 Cinema:** La modalità THX Select2 Cinema fornisce un’esperienza di suono surround di alta qualità tramite l’espansione della sorgente del film a 5.1 canali per una riproduzione a 7.1 canali. In questa modalità, l’elaborazione THX ASA armonizza gli altoparlanti surround laterali e surround posteriori garantendo il mix ottimale di suoni ambientali e surround direzionali.

- Sorgente di ingresso: 5.1 ch
- Gli altoparlanti surround back necessitano di essere installati.

– **THX S2 Games:** Per il replay dell’audio di giochi stereo e multicanali, si dovrebbe selezionare la modalità THX Select2 Games. In questa modalità, l’elaborazione THX ASA viene applicata ai canali surround di

tutte le fonti di giochi codificati a 5.1 e 2.0 così come a quelle analogiche, PCM, DTS e Dolby Digital. Ciò consente una accurata disposizione di tutte le informazioni sull'audio surround dei giochi, creando un ambiente di riproduzione completo a 360 gradi. THX Select2 Games è unico perché fornisce una transizione scorrevole dell'audio in tutti i punti del campo surround.

- Sorgente di ingresso: 5.1 ch
- Gli altoparlanti surround back necessitano di essere installati.

– **THX S2 Music:** Per i replay di musica multicanale, si dovrebbe selezionare il THX Select2 Music. In questa modalità, l'elaborazione THX ASA viene applicata ai canali surround di tutte le sorgenti di musica 5.1 codificate quali DTS, Dolby Digital, DVD-Audio, ecc. per fornire un palcoscenico sonoro posteriore ampio e stabile.

- Sorgente di ingresso: 5.1 ch
- Gli altoparlanti surround back necessitano di essere installati.

– **THX Surr EX:** La tecnologia Dolby Digital EX produce 7.1 canali in totale creando un nuovo campo sonoro dietro all'ascoltatore oltre ai convenzionali canali anteriore S/D, centrale, surround S/D e subwoofer. THX Surround EX, conosciuto anche come Dolby Digital Surround EX, è uno sviluppo congiunto tra i Laboratori Dolby e THX Ltd.

- Sorgente di ingresso: 5.1 ch
- Gli altoparlanti surround back necessitano di essere installati.

■ TV Logic ▼

Adatta per i programmi televisivi realizzati in uno studio TV, questa modalità aumenta l'effetto surround di tutto il suono per dare maggior chiarezza alle voci e creare un'immagine acustica realistica.

- Sorgente di ingresso: MONO, STEREO, 5.1 ch, 7.1 ch
- Gli altoparlanti surround necessitano di essere installati.

■ Unplugged ▼

Adatta per strumenti acustici, vocali e jazz, questa modalità enfatizza l'immagine stereo anteriore, dando l'impressione di essere esattamente di fronte al palco.

- Sorgente di ingresso: MONO, STEREO, 5.1 ch, 7.1 ch
- Gli altoparlanti surround necessitano di essere installati.

■ Riferimento ▼

Normalizzazione di dialogo

La normalizzazione del dialogo (DialogNorm) è una caratteristica di Dolby Digital che viene usata per mantenere i programmi allo stesso livello

medio di ascolto, in modo che l'utente non debba cambiare il controllo del volume tra i programmi Dolby Digital, Dolby Digital Plus e Dolby TrueHD. Durante la riproduzione di software codificati in Dolby Digital, Dolby Digital Plus e Dolby TrueHD, talvolta può comparire un breve messaggio sul display del pannello anteriore che riporterà "DialogNorm: X dB" (dove X è un valore numerico). Il display mostra come il livello di programma si relaziona con il livello di calibrazione THX. Se si desidera riprodurre il programma a livelli calibrati teatrali, può essere desiderabile regolare il volume. Per esempio, se viene visualizzato il seguente messaggio: "DialogNorm: +4dB" nel display del pannello anteriore per mantenere il livello complessivo in uscita sulla sonorità calibrata THX, basta girare verso il basso il regolatore del volume di 4dB. Tuttavia, a differenza di un cinema dove la sonorità di riproduzione è preimpostata, è possibile scegliere l'impostazione desiderata del volume desiderato per la migliore fruizione.

Elaborazione THX Cinema

THX è un esclusivo set di standard e tecnologie create dalla rinomata impresa cinematografica Lucasfilm Ltd. Il THX è nato dal desiderio personale di George Lucas di rendere la fruizione della colonna sonora sia al cinema che in casa più fedele possibile alle intenzioni del regista. Le colonne sonore dei film sono miscelate in ambienti speciali denominati stage di duplicazione e sono progettati per essere riprodotti nei cinema con simili apparecchiature e condizioni. La maggior parte di queste colonne sonore sono remixate utilizzando altoparlanti a risposta piatta simili a quelli utilizzati per piccoli ambienti home theater prima di essere trasferiti su dischi Blu-ray, DVD, ecc. I tecnici THX hanno sviluppato tecnologie brevettate per tradurre accuratamente il suono proveniente dall'ambiente cinema in ambiente home, correggendo gli eventuali errori di tono e di spazio. Su questo prodotto, quando l'indicatore THX è acceso, le caratteristiche THX vengono aggiunte automaticamente nelle modalità Cinema (ad es. THX Cinema, THX Surround EX).

Corrispondenza del timbro

L'orecchio umano cambia costantemente la percezione di un suono a seconda della direzione da cui proviene il suono. In un cinema c'è una schiera di altoparlanti surround in modo che le informazioni surround si trovino tutte intorno. In un home theater si potrebbero avere solo due altoparlanti sistemati sul lato della testa. In questo caso, la funzione Timbre Matching filtra le informazioni dirette agli altoparlanti surround in modo da farle corrispondere maggiormente alle caratteristiche tonali del suono proveniente dagli altoparlanti anteriori. Questo assicura un panning senza soluzione di continuità tra gli altoparlanti surround e anteriori.

Adaptive Decorrelation

In un cinema, un gran numero di altoparlanti surround contribuiscono a

creare un effetto eccellente di suono surround avvolgente. Se un Home Theater dispone solo di due altoparlanti surround da parete, gli altoparlanti potrebbero emettere un suono simile a quello delle cuffie, cioè privo di spaziosità e non avvolgente. I suoni surround crolleranno inoltre verso l'altoparlante più vicino non appena ci si allontana dai posti a sedere centrali. Adaptive Decorrelation cambia leggermente una relazione fra tempo e fase del canale surround rispetto all'altra esperienza surround come nel cinema usando solo due altoparlanti.

ASA (Advanced Speaker Array)

ASA è una tecnologia THX che elabora l'audio sui due altoparlanti surround laterali e posteriori per una esperienza di suono surround opzionale. Quando si imposta il sistema home theater usando le otto uscite degli altoparlanti (sinistra, centro, destra, destra surround, destra posteriore surround, sinistra posteriore surround, sinistra surround e subwoofer) assicurarsi di andare alla schermata THX Audio Setup e di scegliere l'impostazione che corrisponde strettamente allo spazio dell'altoparlante posteriore. Questo ottimizza nuovamente il campo sonoro surround. ASA viene utilizzato in tre modalità: THX Select2 Cinema, THX Select2 Music e THX Select2 Games.



Controllo del formato di ingresso

È possibile controllare il formato audio dei segnali di ingresso. Mentre viene immesso l'audio dal lettore, premere DISPLAY sul telecomando diverse volte per commutare le informazioni mostrate nel display dell'unità principale. Se viene visualizzato "Dolby D 5.1" in formato segnale, i segnali Dolby Digital a 5.1 canali sono in fase di ingresso.

- Il numero di canali non viene visualizzato quando il formato del segnale di ingresso è "Dolby Atmos".

```
DTS-HDMSTR 5.1  
fs: 96 kHz
```



Come impostare

Questa unità consente di configurare le impostazioni avanzate, come rimappare l'ingresso e il selettore di ingresso, oppure configurare varie impostazioni degli altoparlanti in modo da fornire un'esperienza ancora migliore. Effettuare le impostazioni in "Setup" del menu HOME.

● **Funzionamento:** Consente di impostare visualizzando la guida mostrata sullo schermo del televisore. Per visualizzare la guida, è necessario effettuare una connessione HDMI tra l'unità e la TV. Selezionare la voce con i pulsanti cursore del telecomando e premere ENTER per confermare la selezione. Per tornare alla schermata precedente, premere RETURN. Per tornare al menu HOME, premere HOME.

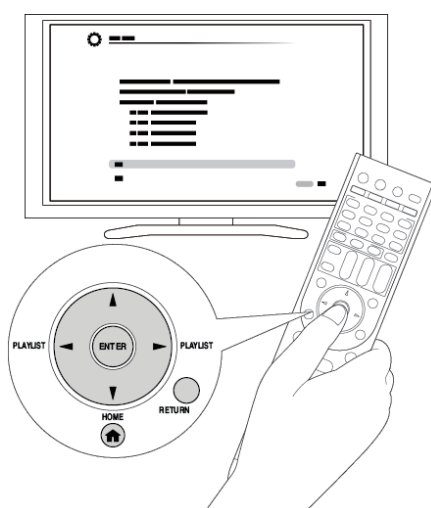

■ Funzionamento



1. Premere RECEIVER sul telecomando.
 - Premere sempre prima RECEIVER per portare il telecomando in modalità RECEIVER (la modalità per azionare questa unità), poiché la sua modalità può essere modificata per azionare un altro componente.

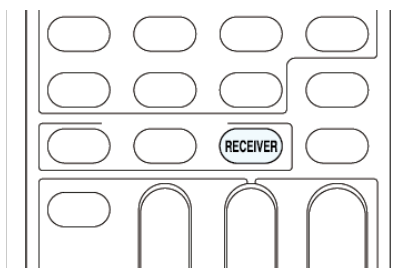

2. Premere HOME per visualizzare il menu HOME.

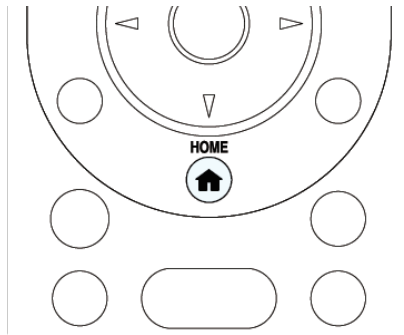

3. Selezionare "Setup" con i cursori ◀▶, quindi premere ENTER.

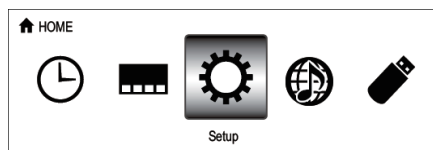

4. Premere ▲▼ per selezionare il menu desiderato, quindi premere ENTER.

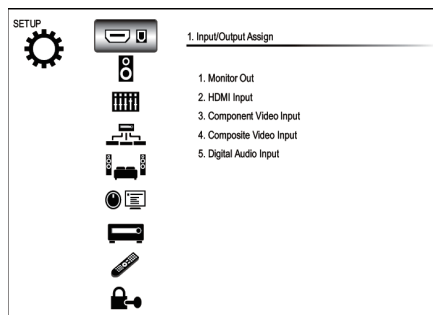

5. Con i cursori ▲▼/◀▶ selezionare la voce desiderata per configurare le impostazioni.

- Quando "ENTER" viene visualizzato sulla voce di impostazione, premere ENTER.

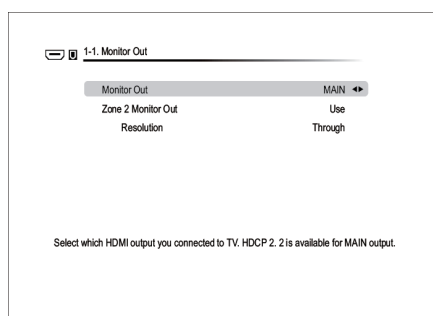

Per salvare le modifiche e terminare l'impostazione: Premere HOME per uscire.



1. Input/Output Assign (Assegnazione ingresso/uscita)

Monitor Out ▼

I segnali di ingresso video immessi nell'unità saranno convertiti quando sono emessi dal jack HDMI OUT al televisore in modo che la loro risoluzione possa corrispondere a quella del televisore utilizzato.

Monitor Out

Valore predefinito: MAIN

Selezionare il jack HDMI da connettere con il televisore.

“MAIN”: Quando si collega il televisore al jack HDMI OUT MAIN

“SUB”: Quando si collega il televisore al jack HDMI OUT SUB

“MAIN+SUB”: Quando ci si collega a entrambi i jack MAIN e SUB

- I segnali video in ingresso al jack di ingresso video composito o ai jack di ingresso COMPOSIT VIDEO saranno convertiti in alto a segnali HDMI e quindi emessi dal jack di uscita HDMI.
- Valori diversi di “Resolution” possono essere impostati per “MAIN” e “SUB”.
- Il jack HDMI di questa unità è compatibile solo con i jack HDCP2.2 (HDMI OUT MAIN e HDMI IN3).

Zone 2 Monitor Out

Valore predefinito: Use

Questa è l'impostazione per l'uscita al televisore della Zone 2 che è a sua volta collegato al jack HDMI OUT ZONE2.

“Use”: Attiva questa funzione

“Not Use”: Disattiva questa funzione

Resolution

Valore predefinito: Through

Specificare la risoluzione di uscita dei jack HDMI OUT. La risoluzione dell'immagine dell'unità verrà convertita in modo che corrisponda alla risoluzione supportata dal televisore utilizzato.

“Through”: La risoluzione di uscita sarà la stessa di quella per i

segnali di ingresso.

“Auto”: La risoluzione verrà automaticamente convertita in base alla risoluzione supportata dal televisore.

“480p (480p/576p)”, “720p”, “1680×720p”, “1080i”, “1080p”, “2560×1080p”: Selezionare la risoluzione desiderata.

“4K”: Una risoluzione di valore pari a circa quattro volte 1080p (3840×2160 o 4096×2160 pixel a seconda della risoluzione supportata dal televisore collegato)

“Source”: La risoluzione di uscita sarà quella impostata per “Resolution” che è indicata nella sezione “4. Source Setup” - “Picture Adjust”.

- Se è selezionato “1080p”, i segnali di ingresso 1080p/24 verranno emessi con una risoluzione inalterata.
- Se la risoluzione selezionata non è supportata dal monitor, il video viene emesso nella stessa risoluzione del segnale di ingresso.
- Se è selezionato “4K”, i segnali video potrebbero non essere emessi ad alcuni modelli di televisore. Per i dettagli, vedere “Risoluzione video supportata dei jack HDMI OUT MAIN/SUB” in “Risoluzione dei problemi”.
- Se “Monitor Out” è impostato su “MAIN+SUB”, solo “Through” o “Auto” possono essere impostati.
- È possibile controllare il video sul televisore durante l’esecuzione di questa impostazione. Selezionare il valore con i cursori e premere ENTER. Premere RETURN se non viene visualizzato alcun video. (eccetto quando si seleziona “NET”, “USB” o “BLUETOOTH”)

HDMI Input ▼

È possibile cambiare l’assegnazione dei pulsanti del selettore di ingresso e dei jack HDMI IN.

BD/DVD

Valore predefinito: HDMI 1

Da “HDMI 1” a “HDMI 7”: Il jack HDMI IN desiderato può essere assegnato al pulsante BD/DVD. Se non si assegna un jack, selezionare “-----”. Per selezionare un jack HDMI IN già assegnato a un altro selettore di ingresso, cambiare la sua impostazione in “-----” per prima cosa.

CBL/SAT

Valore predefinito: HDMI 2

Da “HDMI 1” a “HDMI 7”: Il jack HDMI IN desiderato può essere assegnato al pulsante CBL/SAT. Se non si assegna un jack, selezionare “-----”. Per selezionare un jack HDMI IN già assegnato a un altro selettore di ingresso, cambiare la sua impostazione in “-----” per prima cosa.

STB/DVR

Valore predefinito: HDMI 3 (HDCP 2.2)

Da “HDMI 1” a “HDMI 7”: Il jack HDMI IN desiderato può essere assegnato al pulsante STB/DVR. Se non si assegna un jack, selezionare “-----”. Per selezionare un jack HDMI IN già assegnato a un altro selettore di ingresso, cambiare la sua impostazione in “-----” per prima cosa.

GAME

Valore predefinito: HDMI 4

Da “HDMI 1” a “HDMI 7”: Il jack HDMI IN desiderato può essere assegnato al pulsante GAME. Se non si assegna un jack, selezionare “-----”. Per selezionare un jack HDMI IN già assegnato a un altro selettore di ingresso, cambiare la sua impostazione in “-----” per prima cosa.

PC

Valore predefinito: HDMI 5

Da “HDMI 1” a “HDMI 7”: Il jack HDMI IN desiderato può essere assegnato al pulsante PC. Se non si assegna un jack, selezionare “-----”. Per selezionare un jack HDMI IN già assegnato a un altro selettore di ingresso, cambiare la sua impostazione in “-----” per prima cosa.

AUX

Valore predefinito: Front/MHL

L'impostazione non può essere modificata.

TV/CD

Valore predefinito: -----

Da “HDMI 1” a “HDMI 7”: Il jack HDMI IN desiderato può essere assegnato al pulsante TV/CD. Se non si assegna un jack, selezionare “-----”. Per selezionare un jack HDMI IN già assegnato a un altro selettore di ingresso, cambiare la sua impostazione in “-----” per prima

cosa.

PHONO

Valore predefinito: -----

Da "HDMI 1" a "HDMI 7": Il jack HDMI IN desiderato può essere assegnato al pulsante PHONO. Se non si assegna un jack, selezionare "-----". Per selezionare un jack HDMI IN già assegnato a un altro selettore di ingresso, cambiare la sua impostazione in "-----" per prima cosa.

Component Video Input ▼

Il pulsante BD/DVD e pulsante CBL/SAT viene assegnato al jack COMPONENT VIDEO IN come impostazione predefinita di fabbrica. Questa assegnazione può essere modificata, se necessario. Se non si assegna un jack, selezionare "-----".

BD/DVD

Valore predefinito: COMPONENT 1

"COMPONENT 1", "COMPONENT 2": Il jack COMPONENT VIDEO IN viene assegnato al pulsante BD/DVD.

CBL/SAT

Valore predefinito: COMPONENT 2

"COMPONENT 1", "COMPONENT 2": Il jack COMPONENT VIDEO IN viene assegnato al pulsante CBL/SAT.

STB/DVR

Valore predefinito: -----

"COMPONENT 1", "COMPONENT 2": Il jack COMPONENT VIDEO IN viene assegnato al pulsante STB/DVR.

GAME

Valore predefinito: -----

"COMPONENT 1", "COMPONENT 2": Il jack COMPONENT VIDEO IN viene assegnato al pulsante GAME.

PC

Valore predefinito: -----

"COMPONENT 1", "COMPONENT 2": Il jack COMPONENT VIDEO IN viene assegnato al pulsante PC.

AUX

Valore predefinito: -----

"COMPONENT 1", "COMPONENT 2": Il jack COMPONENT VIDEO IN viene assegnato al pulsante AUX.

TV/CD

Valore predefinito: -----

"COMPONENT 1", "COMPONENT 2": Il jack COMPONENT VIDEO IN viene assegnato al pulsante TV/CD.

PHONO

Valore predefinito: -----

"COMPONENT 1", "COMPONENT 2": Il jack COMPONENT VIDEO IN viene assegnato al pulsante PHONO.

- Quando "Monitor Out" è impostato su "MAIN" o "MAIN+SUB" e "Resolution" è impostato su "Through", i segnali a componenti 480i/576i verranno riprodotti senza cambiarne la risoluzione. Pertanto, i televisori che non supportano queste risoluzioni non saranno in grado di visualizzare dei video.

Composite Video Input ▼

È possibile cambiare l'assegnazione dei pulsanti del selettore di ingresso e dei jack COMPOSITE VIDEO IN V1 a 3.

BD/DVD

Valore predefinito: -----

Da "VIDEO 1" a "VIDEO 3": Il jack COMPOSITE VIDEO IN V desiderato può essere assegnato al pulsante BD/DVD. Se non si assegna un jack, selezionare "-----".

CBL/SAT

Valore predefinito: VIDEO 1

Da “VIDEO 1” a “VIDEO 3”: Il jack COMPOSITE VIDEO IN V desiderato può essere assegnato al pulsante CBL/SAT. Se non si assegna un jack, selezionare “-----”.

STB/DVR

Valore predefinito: VIDEO 2

Da “VIDEO 1” a “VIDEO 3”: Il jack COMPOSITE VIDEO IN V desiderato può essere assegnato al pulsante STB/DVR. Se non si assegna un jack, selezionare “-----”.

GAME

Valore predefinito: VIDEO 3

Da “VIDEO 1” a “VIDEO 3”: Il jack COMPOSITE VIDEO IN V desiderato può essere assegnato al pulsante GAME. Se non si assegna un jack, selezionare “-----”.

PC

Valore predefinito: PC IN

L'impostazione non può essere modificata.

AUX

Valore predefinito: FRONT

L'impostazione non può essere modificata.

TV/CD

Valore predefinito: -----

Da “VIDEO 1” a “VIDEO 3”: Il jack COMPOSITE VIDEO IN V desiderato può essere assegnato al pulsante TV/CD. Se non si assegna un jack, selezionare “-----”.

PHONO

Valore predefinito: -----

Da “VIDEO 1” a “VIDEO 3”: Il jack COMPOSITE VIDEO IN V desiderato può essere assegnato al pulsante PHONO. Se non si

assegna un jack, selezionare “-----”.

- Quando “Monitor Out” è impostato su “MAIN” o “MAIN+SUB” e “Resolution” è impostato su “Through”, i segnali compositi 480i/576i verranno riprodotti senza cambiarne la risoluzione. Pertanto, i televisori che non supportano queste risoluzioni non saranno in grado di visualizzare dei video.

Digital Audio Input ▼

È possibile cambiare l’assegnazione dei pulsanti del selettore di ingresso e dei jack DIGITAL IN COAXIAL da 1 a 3 e OPTICAL da 1 a 2.

BD/DVD

Valore predefinito: COAXIAL 1

“COAXIAL 1”, “COAXIAL 2”, “COAXIAL 3”, “OPTICAL 1”, “OPTICAL 2”:
Il jack DIGITAL IN desiderato può essere assegnato al pulsante BD/DVD. Se non si assegna un jack, selezionare “-----”.

CBL/SAT

Valore predefinito: COAXIAL 2

“COAXIAL 1”, “COAXIAL 2”, “COAXIAL 3”, “OPTICAL 1”, “OPTICAL 2”:
Il jack DIGITAL IN desiderato può essere assegnato al pulsante CBL/SAT. Se non si assegna un jack, selezionare “-----”.

STB/DVR

Valore predefinito: COAXIAL 3

“COAXIAL 1”, “COAXIAL 2”, “COAXIAL 3”, “OPTICAL 1”, “OPTICAL 2”:
Il jack DIGITAL IN desiderato può essere assegnato al pulsante STB/DVR. Se non si assegna un jack, selezionare “-----”.

GAME

Valore predefinito: OPTICAL 1

“COAXIAL 1”, “COAXIAL 2”, “COAXIAL 3”, “OPTICAL 1”, “OPTICAL 2”:
Il jack DIGITAL IN desiderato può essere assegnato al pulsante GAME.
Se non si assegna un jack, selezionare “-----”.

PC

Valore predefinito: -----

“COAXIAL 1”, “COAXIAL 2”, “COAXIAL 3”, “OPTICAL 1”, “OPTICAL 2”:
Il jack DIGITAL IN desiderato può essere assegnato al pulsante PC. Se non si assegna un jack, selezionare “-----”.

AUX

Valore predefinito: FRONT

L'impostazione non può essere modificata.

TV/CD

Valore predefinito: OPTICAL 2

“COAXIAL 1”, “COAXIAL 2”, “COAXIAL 3”, “OPTICAL 1”, “OPTICAL 2”:
Il jack DIGITAL IN desiderato può essere assegnato al pulsante TV/CD.
Se non si assegna un jack, selezionare “-----”.

PHONO

Valore predefinito: -----

“COAXIAL 1”, “COAXIAL 2”, “COAXIAL 3”, “OPTICAL 1”, “OPTICAL 2”:
Il jack DIGITAL IN desiderato può essere assegnato al pulsante PHONO. Se non si assegna un jack, selezionare “-----”.

- Le frequenze di campionamento supportate per i segnali PCM (stereo, mono) da un ingresso digitale sono 32 kHz/44,1 kHz/48 kHz/88,2 kHz/96 kHz/16 bit, 20 bit, 24 bit.



2. Speaker Setup (Configurazione altoparlante)

Consente di cambiare la configurazione dell'altoparlante, come la presenza o meno del subwoofer, la frequenza di crossover e così via. Le impostazioni vengono configurate automaticamente se si utilizza l'impostazione automatica del diffusore.

Inoltre, questa funzione non può essere selezionata se le cuffie sono collegate o l'audio viene emesso dagli altoparlanti del televisore.

Speaker Settings ▼

Cambiare l'impedenza degli altoparlanti collegati, il tipo di collegamento dell'altoparlante anteriore e il tipo di altoparlanti di altezza.

Speaker Impedance

Valore predefinito: 6 ohm

Impostare l'impedenza (Ω) degli altoparlanti collegati.

“4ohms”: Quando uno qualsiasi degli altoparlanti collegati ha una impedenza da 4 Ω o maggiore a meno di 6 Ω

“6ohms”: Quando gli altoparlanti collegati hanno tutti un'impedenza di 6 Ω o maggiore

Front Speaker Type

Valore predefinito: Normal

Selezionare il tipo di collegamento dell'altoparlante anteriore.

“Normal”: Quando gli altoparlanti anteriori sono collegati in maniera normale

“Bi-Amp”: Quando gli altoparlanti anteriori sono collegati in bi-amplificazione

Height 1 Speakers Type

Valore predefinito: Not Use

Impostare il tipo di altoparlanti collegati ai terminali altoparlanti HEIGHT 1.

Selezionare tra le seguenti opzioni in base al tipo e al layout degli altoparlanti collegati: “Not Use”, “Front High”, “Top Front”, “Top Middle”,

“Dolby Enabled Speaker (Front)”, “Dolby Enabled Speaker (Surround)”
o “Dolby Enabled Speaker (Back)”.

- Se “Front Speakers Type” è impostato su “Bi-Amp”, questa impostazione verrà impostata su “Not Use”.
- “Dolby Enabled Speaker (Surround)” non può essere impostato quando “Surround” è impostato su “None”.
- “Dolby Enabled Speaker (Back)” non può essere impostato quando “Back” è impostato su “None” o “Back ch” è impostato su “1ch”.

Height 2 Speakers Type

Valore predefinito: Not Use

Impostare il tipo di altoparlanti collegati ai terminali altoparlanti HEIGHT 2.

Le opzioni selezionabili variano a seconda dell'impostazione di “Front Speakers Type”. Selezionare tra le seguenti opzioni in base al tipo e al layout degli altoparlanti collegati e all'impostazione di “Front Speakers Type”.

Se “Front Speakers Type” è impostato su “Normal”: Selezionare “Not Use”, “Top Middle”, “Top Rear”, “Rear High”, “Dolby Enabled Speaker (Surround)” o “Dolby Enabled Speaker (Back)”.

Se “Front Speakers Type” è impostato su “Bi-Amp”: Selezionare “Not Use”, “Front High”, “Top Front”, “Top Middle”, “Dolby Enabled Speaker (Front)”, “Dolby Enabled Speaker (Surround)” o “Dolby Enabled Speaker (Back)”.

- In uno qualunque dei seguenti casi, questa impostazione sarà impostata su “Not Use”.
 - “Front Speakers Type” è impostato su “Normal” e inoltre “Height 1 Speakers Type” è impostato su “Not Use”.
 - “Height 1 Speakers Type” è impostato su “Top Middle”, “Dolby Enabled Speaker (Surround)” o “Dolby Enabled Speaker (Back)”.
- “Dolby Enabled Speaker (Surround)” non può essere impostato quando “Surround” è impostato su “None”.
- “Dolby Enabled Speaker (Back)” non può essere impostato quando “Back” è impostato su “None” o “Back ch” è impostato su “1ch”.

Powered Zone 2

Valore predefinito: No

Impostare la presenza della connessione del terminale dell'altoparlante della Zone 2

“Yes”: Quando gli altoparlanti sono collegati ai terminali dell'altoparlante ZONE 2

“No”: Quando gli altoparlanti non sono collegati ai terminali dell'altoparlante ZONE 2

- Se “Height 2 Speakers Type” è impostato su un’opzione diversa da “Not Use”, questa voce sarà impostata su “No”.

Powered Zone 3

Valore predefinito: No

Impostare la connessione degli altoparlanti ai terminali altoparlanti Zone 3.

“Yes”: Quando gli altoparlanti sono collegati ai terminali altoparlanti Zone 3

“No”: Quando gli altoparlanti non sono collegati ai terminali altoparlanti Zone 3

- In uno qualunque dei seguenti casi, questa impostazione sarà impostata su “No”.
 - “Front Speakers Type” è impostato su “Bi-Amp”.
 - “Height 1 Speakers Type” è impostato sull’opzione diversa da “Not Use”.
 - “Powered Zone 2” è impostato su “No”.

11ch Playback

Valore predefinito: No

Selezionare “Yes” per abilitare 11.2 ch playback su questa unità. Si passa automaticamente a “80Hz(THX)” quando l'impostazione del diffusore anteriore nelle impostazioni dell’altoparlante è “Not Use”.

- Questa impostazione non può essere modificata in nessuno dei seguenti casi.
 - “Front Speakers Type” è impostato su “Bi-Amp”.
 - “Height 1 Speakers Type” è impostato su “Not Use”.
 - “Powered Zone 2” è impostato su “Yes”.
- Per l’impedenza, controllare le indicazioni poste sul retro degli altoparlanti o sul loro manuale di istruzioni.

Speaker Configuration ▼

Consente di cambiare la configurazione dell’altoparlante, come la presenza o meno di ciascun altoparlante, la frequenza di crossover e così via. Le impostazioni vengono configurate automaticamente se si utilizza l’impostazione automatica del diffusore. L’audio non verrà emesso mentre si effettua questa impostazione.

Subwoofer

Valore predefinito: 2 ch

Impostare i jack PRE OUT SW che emettono i segnali audio.

“1 ch”: solo i jack PRE OUT SW1 emettono segnali audio.

“2 ch”: entrambi i jack PRE OUT SW1 e i jack PRE OUT SW2 emettono segnali audio.

“No”: né i jack PRE OUT SW1 né i jack PRE OUT SW2 emettono segnali audio.

Front

Valore predefinito: 80Hz (THX)

Selezionare la frequenza di crossover da “40Hz” a “200Hz” per iniziare l’emissione di basse frequenze per ciascun canale.

“Full Band”: Verrà emessa la banda piena.

- “Front” verrà fissato su “Full Band” se “Subwoofer” è impostato su “No” e le frequenze dei bassi degli altri canali verranno emesse dagli altoparlanti anteriori. Per effettuare le impostazioni, fare riferimento al manuale di istruzioni degli altoparlanti utilizzati.

Center

Valore predefinito: 80Hz (THX)

Selezionare la frequenza di crossover da “40Hz” a “200Hz” per iniziare l’emissione di basse frequenze per ciascun canale.

“Full Band”: Verrà emessa la banda piena.

“None”: Quando nessun altoparlante compatibile è collegato

- “Full Band” può essere selezionato solo quando “Front” è impostato su “Full Band”.

Surround

Valore predefinito: 80Hz (THX)

Selezionare la frequenza di crossover da “40Hz” a “200Hz” per iniziare l’emissione di basse frequenze per ciascun canale.

“Full Band”: Verrà emessa la banda piena.

“None”: Quando nessun altoparlante compatibile è collegato

- “Full Band” può essere selezionato solo quando “Front” è impostato su “Full Band”.
- “None” può essere selezionato solo quando “Height 1 Speakers Type” o “Height 2 Speakers Type” è impostato su “Not Use”.

Back

Valore predefinito: 80Hz (THX)

Selezionare la frequenza di crossover da “40Hz” a “200Hz” per iniziare l’emissione di basse frequenze per ciascun canale.

“Full Band”: Verrà emessa la banda piena.

“None”: Quando nessun altoparlante compatibile è collegato

- In uno qualunque dei seguenti casi, questa impostazione sarà impostata su “None”.
 - “Surround” è impostato su “None”.
 - “Speaker Settings” - “Powered Zone 3” è impostato su “Yes” e ZONE 2 e ZONE 3 sono impostati su acceso.
 - “Speaker Settings” - “Front Speakers Type” è impostato su “Bi-Amp”, “Powered Zone 2” è impostato su “Yes” e ZONE2 è impostato su acceso.
- “Full Band” può essere selezionato solo quando “Surround” è impostato su “Full Band”.

Back ch

Valore predefinito: 2 ch

Selezionare il numero di canali dell’altoparlante surround posteriore collegato.

“1ch”: Quando è collegato un altoparlante (collegare al terminale BACK L)

“2ch”: Quando sono collegati due altoparlanti

- L’impostazione non può essere modificata se “Back” è impostato su “None”.

Wide

Valore predefinito: None

Selezionare la frequenza di crossover da “40Hz” a “200Hz” per iniziare l’emissione di frequenze per ciascun canale.

“Full Band”: Verrà emessa la banda piena.

“None”: Quando nessun altoparlante compatibile è collegato

- In uno qualunque dei seguenti casi, questa impostazione sarà impostata su “None”.
 - “Surround” è impostato su “None”.
 - “Speaker Settings” - “Height 2 Speakers Type” è impostato su un’opzione diversa da “Not Use”.
 - “Speaker Settings” - “Powered Zone 2” è impostato su “Yes”.
- “Full Band” può essere selezionato solo quando “Front” è impostato su “Full Band”.

Height 1

Valore predefinito: None

Selezionare la frequenza di crossover da “40Hz” a “200Hz” per iniziare l’emissione di frequenze per ciascun canale.

“Full Band”: Verrà emessa la banda piena.

- Se “Height 1 Speakers Type” è impostato su “Not Use”, questa voce sarà impostata su “None”.
- L’impostazione non può essere modificata se “Speaker Settings” - “Front Speakers Type” è impostato su “Bi-Amp”.
- “Full Band” può essere selezionato solo quando “Front” è impostato su “Full Band”.
- Se qualsiasi tipo è selezionato in “Speaker Settings” - “Height 1 Speakers Type”, questa impostazione sarà impostata su “80Hz(THX)” come valore predefinito. In questo caso, questa impostazione non può essere impostata su “None”.

Height 2

Valore predefinito: None

Selezionare la frequenza di crossover da “40Hz” a “200Hz” per iniziare l’emissione di frequenze per ciascun canale.

“Full Band”: Verrà emessa la banda piena.

- Se “Height 2 Speakers Type” è impostato su “Not Use”, questa voce sarà impostata su “None”.
- L’impostazione non può essere modificata se “Speaker Settings” - “Front Speakers Type” è impostato su “Bi-Amp”.
- Se qualsiasi tipo è selezionato in “Speaker Settings” - “Height 2 Speakers Type”, questa impostazione sarà impostata su “80Hz(THX)” come valore predefinito. In questo caso, questa impostazione non può essere impostata su “None”.

LPF of LFE

Valore predefinito: 120Hz

Impostare il filtro passa-basso per segnali LFE (effetto a bassa frequenza), in modo da superare i segnali di frequenza più bassi del valore impostato e cancellare così i rumori indesiderati. Il filtro passa-basso sarà valido soltanto sulle sorgenti dotate di canale LFE.

Selezionare un valore compreso tra “80Hz” e “120Hz”.

“Off”: Non usare questa funzione

Subwoofer Phase

Valore predefinito: 0°

Il suono dei bassi dei subwoofer potrebbe essere insufficiente a seconda del tipo di suono e della posizione di ascolto. In tal caso, modificare la fase dei subwoofer. Impostare il valore di fase durante l'ascolto del suono in modo che sia possibile ottenere il suono dei bassi preferito.

“0°”: il subwoofer è in fase normale.

“180°”: il subwoofer è in fase inversa.

- L'impostazione non può essere modificata se “Subwoofer” è impostato su “No”.

Double Bass

Valore predefinito: -----

Rafforzare l'uscita dei bassi emettendo il suono dei bassi dagli altoparlanti anteriore sinistro e destro e dall'altoparlante centrale al subwoofer.

“On”: L'uscita dei bassi sarà rafforzata.

“Off(THX)”: L'uscita dei bassi non sarà rafforzata.

- Le impostazioni non verranno configurate automaticamente anche se si è eseguita l'impostazione automatica dell'altoparlante.
 - Se “Subwoofer” è impostato su “No” o se “Front” è impostato per un valore diverso da “Full Band”, l'impostazione non può essere modificata.
-
- Se si utilizzano altoparlanti certificati THX, si consigliano le seguenti impostazioni:
 - Impostare un valore “80Hz(THX)” nella frequenza crossover.
 - Impostare un valore “80Hz(THX)” in LPF di LFE.
 - Impostare un valore “Off(THX)” in Double Bass.

Speaker Distance ∨

Impostare la distanza tra ciascun altoparlante e la posizione di ascolto. Le impostazioni vengono configurate automaticamente se si utilizza l'impostazione automatica dell'altoparlante.

Unit

Valore predefinito: feet/meters

Specificare l'unità di distanza per le impostazioni di configurazione.

“feet”: Quando l'impostazione è in piedi (da 0,1ft a 30,0ft, in incrementi di 0,1ft)

“meters”: Quando l'impostazione è in metri (da 0,03m a 9,00m, in incrementi di 0,03m)

Front Left

Valore predefinito: 12,0ft/3,60m

Specificare la distanza tra ciascun diffusore e la posizione di ascolto.

Wide Left

Valore predefinito: 12,0ft/3,60m

Specificare la distanza tra ciascun diffusore e la posizione di ascolto.

- Nei seguenti casi, le impostazioni non possono essere modificate.
 - “Speaker Settings” - “Front Speakers Type” è impostato su “Bi-Amp”.
 - “Speaker Settings” - “Powered Zone 2” è impostato su “Yes”.

Center

Valore predefinito: 12,0ft/3,60m

Specificare la distanza tra ciascun diffusore e la posizione di ascolto.

Wide Right

Valore predefinito: 12,0ft/3,60m

Specificare la distanza tra ciascun diffusore e la posizione di ascolto.

- Nei seguenti casi, le impostazioni non possono essere modificate.
 - “Speaker Settings” - “Front Speakers Type” è impostato su “Bi-Amp”.
 - “Speaker Settings” - “Powered Zone 2” è impostato su “Yes”.

Front Right

Valore predefinito: 12,0ft/3,60m

Specificare la distanza tra ciascun diffusore e la posizione di ascolto.

Surround Right

Valore predefinito: 7,0ft/2,10m

Specificare la distanza tra ciascun diffusore e la posizione di ascolto.

Back Right

Valore predefinito: 7,0ft/2,10m

Specificare la distanza tra ciascun diffusore e la posizione di ascolto.

- L'impostazione non viene visualizzata se "Speaker Configuration" - "Back" è impostato su un'opzione diversa da "None" e inoltre "Back ch" è impostato su un'opzione diversa da "1ch".
- Questa impostazione non può essere modificata in nessuno dei seguenti casi.
 - "Speaker Settings" - "Front Speakers Type" è impostato su "Bi-Amp".
 - "Speaker Settings" - "Powered Zone 3" è impostato su "Yes" e ZONE2 e ZONE3 sono impostati su acceso.
 - "Speaker Settings" - "Front Speakers Type" è impostato su "Normal", "Powered Zone 2" è impostato su "Yes" e Zone 2 è impostato su acceso.

Back Left

Valore predefinito: 7,0ft/2,10m

Specificare la distanza tra ciascun diffusore e la posizione di ascolto.

- L'impostazione non viene visualizzata se "Speaker Configuration" - "Back" è impostato su un'opzione diversa da "None" e inoltre "Back ch" è impostato su un'opzione diversa da "1ch".
- Questa impostazione non può essere modificata in nessuno dei seguenti casi.
 - "Speaker Settings" - "Front Speakers Type" è impostato su "Bi-Amp".
 - "Speaker Settings" - "Powered Zone 3" è impostato su "Yes" e ZONE2 e ZONE3 sono impostati su acceso.
 - "Speaker Settings" - "Front Speakers Type" è impostato su "Normal", "Powered Zone 2" è impostato su "Yes" e Zone 2 è impostato su acceso.

Back

Valore predefinito: 7,0ft/2,10m

Specificare la distanza tra ciascun diffusore e la posizione di ascolto.

- L'impostazione non viene visualizzata solo se "Speaker Configuration" - "Back" è impostato su un'opzione diversa da "None" e inoltre "Back ch" è impostato su "1ch".
- Questa impostazione non può essere modificata in nessuno dei seguenti casi.
 - "Speaker Settings" - "Front Speakers Type" è impostato su "Bi-Amp".

- “Speaker Settings” - “Powered Zone 3” è impostato su “Yes” e ZONE2 e ZONE3 sono impostati su acceso.
- “Speaker Settings” - “Front Speakers Type” è impostato su “Normal”, “Powered Zone 2” è impostato su “Yes” e Zone 2 è impostato su acceso.

Surround Left

Valore predefinito: 7,0ft/2,10m

Specificare la distanza tra ciascun diffusore e la posizione di ascolto.

Subwoofer 1

Valore predefinito: 12.0ft/3.60m

Specificare la distanza tra ciascun diffusore e la posizione di ascolto.

- L'impostazione non può essere modificata se “Speaker Configuration” - “Subwoofer” è impostato su “No”.

Subwoofer 2

Valore predefinito: 12.0ft/3.60m

Specificare la distanza tra ciascun diffusore e la posizione di ascolto.

- L'impostazione non può essere modificata se “Speaker Configuration” - “Subwoofer” è impostato su “1ch” o “No”.

Height 1 Left

Valore predefinito: 9.0ft/2.70m

Specificare la distanza tra ciascun diffusore e la posizione di ascolto.

- Questa impostazione non può essere modificata in nessuno dei seguenti casi.
 - “Speaker Settings” - “Height 1 Speakers Type” è impostato su “Not Use”.
 - “Speaker Settings” - “Powered Zone 2” è impostato su “Yes” e anche Zone 2 è impostato su on.

Height 1 Right

Valore predefinito: 9.0ft/2.70m

Specificare la distanza tra ciascun diffusore e la posizione di ascolto.

- Questa impostazione non può essere modificata in nessuno dei seguenti casi.
 - “Speaker Settings” - “Height 1 Speakers Type” è impostato su

“Not Use”.

- “Speaker Settings” - “Powered Zone 2” è impostato su “Yes” e anche Zone 2 è impostato su on.

Height 2 Right

Valore predefinito: 9.0ft/2.70m

Specificare la distanza tra ciascun diffusore e la posizione di ascolto.

- Questa impostazione non può essere modificata in nessuno dei seguenti casi.
 - “Speaker Settings” - “Height 2 Speakers Type” è impostato su “Not Use”.
 - “Speaker Settings” - “Front Speakers Type” è impostato su “Bi-Amp”.
 - “Speaker Settings” - “Powered Zone 2” è impostato su “Yes” e anche Zone 2 è impostato su on.

Height 2 Left

Valore predefinito: 9.0ft/2.70m

Specificare la distanza tra ciascun diffusore e la posizione di ascolto.

- Questa impostazione non può essere modificata in nessuno dei seguenti casi.
 - “Speaker Settings” - “Height 2 Speakers Type” è impostato su “Not Use”.
 - “Speaker Settings” - “Front Speakers Type” è impostato su “Bi-Amp”.
 - “Speaker Settings” - “Powered Zone 2” è impostato su “Yes” e anche Zone 2 è impostato su on.
- Quando l’altoparlante è impostato su “None” in “Speaker Configuration”, le impostazioni per “Speaker Distance” non possono essere modificate.
- I valori predefiniti variano in base alla regione.

Level Calibration ▼

Regolare il livello di ciascun altoparlante con il tono di prova integrato. Le impostazioni vengono configurate automaticamente se si utilizza l'impostazione automatica del diffusore.

Front Left

Valore predefinito: 0.0dB

Selezionare un valore compreso tra “-12.0dB” e “+12.0dB” (in

incrementi di 0.5dB). Viene emesso un tono di prova ogni volta che si cambia il valore. Selezionare il livello desiderato.

Wide Left

Valore predefinito: 0.0dB

Selezionare un valore compreso tra “-12.0dB” e “+12.0dB” (in incrementi di 0.5dB). Viene emesso un tono di prova ogni volta che si cambia il valore. Selezionare il livello desiderato.

- Questa impostazione non può essere modificata in nessuno dei seguenti casi.
 - “Speaker Settings” - “Front Speakers Type” è impostato su “Bi-Amp”.
 - “Speaker Settings” - “Powered Zone 2” è impostato su “Yes”.

Center

Valore predefinito: 0.0dB

Selezionare un valore compreso tra “-12.0dB” e “+12.0dB” (in incrementi di 0.5dB). Viene emesso un tono di prova ogni volta che si cambia il valore. Selezionare il livello desiderato.

Wide Right

Valore predefinito: 0.0dB

Selezionare un valore compreso tra “-12.0dB” e “+12.0dB” (in incrementi di 0.5dB). Viene emesso un tono di prova ogni volta che si cambia il valore. Selezionare il livello desiderato.

- Questa impostazione non può essere modificata in nessuno dei seguenti casi.
 - “Speaker Settings” - “Front Speakers Type” è impostato su “Bi-Amp”.
 - “Speaker Settings” - “Powered Zone 2” è impostato su “Yes”.

Front Right

Valore predefinito: 0.0dB

Selezionare un valore compreso tra “-12.0dB” e “+12.0dB” (in incrementi di 0.5dB). Viene emesso un tono di prova ogni volta che si cambia il valore. Selezionare il livello desiderato.

Surround Right

Valore predefinito: 0.0dB

Selezionare un valore compreso tra “-12.0dB” e “+12.0dB” (in incrementi di 0.5dB). Viene emesso un tono di prova ogni volta che si cambia il valore. Selezionare il livello desiderato.

Back Right

Valore predefinito: 0.0dB

Selezionare un valore compreso tra “-12.0dB” e “+12.0dB” (in incrementi di 0.5dB). Viene emesso un tono di prova ogni volta che si cambia il valore. Selezionare il livello desiderato.

- L'impostazione non viene visualizzata se “Speaker Configuration” - “Back” è impostato su un'opzione diversa da “None” e inoltre “Back ch” è impostato su un'opzione diversa da “1ch”.
- Questa impostazione non può essere modificata in nessuno dei seguenti casi.
 - “Speaker Settings” - “Front Speakers Type” è impostato su “Bi-Amp”.
 - “Speaker Settings” - “Powered Zone 3” è impostato su “Yes” e ZONE2 e ZONE3 sono impostati su acceso.
 - “Speaker Settings” - “Front Speakers Type” è impostato su “Normal”, “Powered Zone 2” è impostato su “Yes” e Zone 2 è impostato su acceso.

Back Left

Valore predefinito: 0.0dB

Selezionare un valore compreso tra “-12.0dB” e “+12.0dB” (in incrementi di 0.5dB). Viene emesso un tono di prova ogni volta che si cambia il valore. Selezionare il livello desiderato.

- L'impostazione non viene visualizzata se “Speaker Configuration” - “Back” è impostato su un'opzione diversa da “None” e inoltre “Back ch” è impostato su un'opzione diversa da “1ch”.
- Questa impostazione non può essere modificata in nessuno dei seguenti casi.
 - “Speaker Settings” - “Front Speakers Type” è impostato su “Bi-Amp”.
 - “Speaker Settings” - “Powered Zone 3” è impostato su “Yes” e ZONE2 e ZONE3 sono impostati su acceso.
 - “Speaker Settings” - “Front Speakers Type” è impostato su “Normal”, “Powered Zone 2” è impostato su “Yes” e Zone 2 è impostato su acceso.

Back

Valore predefinito: 0.0dB

Selezionare un valore compreso tra “-12.0dB” e “+12.0dB” (in incrementi di 0.5dB). Viene emesso un tono di prova ogni volta che si cambia il valore. Selezionare il livello desiderato.

- L'impostazione viene visualizzata solo se “Speaker Configuration” - “Back” è impostato su un'opzione diversa da “None” e inoltre “Back ch” è impostato su “1ch”.
- Questa impostazione non può essere modificata in nessuno dei seguenti casi.
 - “Speaker Settings” - “Front Speakers Type” è impostato su “Bi-Amp”.
 - “Speaker Settings” - “Powered Zone 3” è impostato su “Yes” e ZONE2 e ZONE3 sono impostati su acceso.
 - “Speaker Settings” - “Front Speakers Type” è impostato su “Normal”, “Powered Zone 2” è impostato su “Yes” e Zone 2 è impostato su acceso.

Surround Left

Valore predefinito: 0.0dB

Selezionare un valore compreso tra “-12.0dB” e “+12.0dB” (in incrementi di 0.5dB). Viene emesso un tono di prova ogni volta che si cambia il valore. Selezionare il livello desiderato.

Subwoofer 1

Valore predefinito: 0.0dB

Selezionare un valore compreso tra “-15.0dB” e “+12.0dB” (in incrementi di 0.5dB). Viene emesso un tono di prova ogni volta che si cambia il valore. Selezionare il livello desiderato.

- L'impostazione non può essere modificata se “Speaker Configuration” - “Subwoofer” è impostato su “No”.

Subwoofer 2

Valore predefinito: 0.0dB

Selezionare un valore compreso tra “-15.0dB” e “+12.0dB” (in incrementi di 0.5dB). Viene emesso un tono di prova ogni volta che si cambia il valore. Selezionare il livello desiderato.

- L'impostazione non può essere modificata se “Speaker Configuration” - “Subwoofer” è impostato su “1ch” o “No”.

Height 1 Left

Valore predefinito: 0.0dB

Selezionare un valore compreso tra “-12.0dB” e “+12.0dB” (in incrementi di 0.5dB). Viene emesso un tono di prova ogni volta che si cambia il valore. Selezionare il livello desiderato.

- Questa impostazione non può essere modificata in nessuno dei seguenti casi.
 - “Speaker Settings” - “Height 1 Speakers Type” è impostato su “Not Use”.
 - “Speaker Settings” - “Powered Zone 2” è impostato su “Yes” e anche Zone 2 è impostato su on.

Height 1 Right

Valore predefinito: 0.0dB

Selezionare un valore compreso tra “-12.0dB” e “+12.0dB” (in incrementi di 0.5dB). Viene emesso un tono di prova ogni volta che si cambia il valore. Selezionare il livello desiderato.

- Questa impostazione non può essere modificata in nessuno dei seguenti casi.
 - “Speaker Settings” - “Height 1 Speakers Type” è impostato su “Not Use”.
 - “Speaker Settings” - “Powered Zone 2” è impostato su “Yes” e anche Zone 2 è impostato su on.

Height 2 Right

Valore predefinito: 0.0dB

Selezionare un valore compreso tra “-12.0dB” e “+12.0dB” (in incrementi di 0.5dB). Viene emesso un tono di prova ogni volta che si cambia il valore. Selezionare il livello desiderato.

- Questa impostazione non può essere modificata in nessuno dei seguenti casi.
 - “Speaker Settings” - “Height 2 Speakers Type” è impostato su “Not Use”.
 - “Speaker Settings” - “Front Speakers Type” è impostato su “Bi-Amp”.
 - “Speaker Settings” - “Powered Zone 2” è impostato su “Yes” e anche Zone 2 è impostato su on.

Height 2 Left

Valore predefinito: 0.0dB

Selezionare un valore compreso tra “-12.0dB” e “+12.0dB” (in incrementi di 0.5dB). Viene emesso un tono di prova ogni volta che si cambia il valore. Selezionare il livello desiderato.

- Questa impostazione non può essere modificata in nessuno dei seguenti casi.
 - “Speaker Settings” - “Height 2 Speakers Type” è impostato su “Not Use”.
 - “Speaker Settings” - “Front Speakers Type” è impostato su “Bi-Amp”.
 - “Speaker Settings” - “Powered Zone 2” è impostato su “Yes” e anche Zone 2 è impostato su on.
- Nei seguenti casi, le impostazioni per “Level Calibration” non possono essere modificate:
 - L’altoparlante è impostato su “No” o “None” in “Speaker Configuration”.
 - È impostata la modalità silenziosa (MUTING).
- Il tono di prova viene emesso al livello standard per THX, per cui è 0dB (impostazione volume assoluto 82). Se si ascolta normalmente a impostazioni di volume inferiori a queste, fare attenzione perché il tono di prova sarà molto più forte.
- Se si sta utilizzando un misuratore portatile di livello pressione sonora, regolare il livello di ciascun altoparlante a 75dB SPL alle posizioni di ascolto, misurato in C-weighting e lettura lenta.

THX Audio Setup



Surr Back Speaker Spacing

Valore predefinito: >4ft/>1,2m

Selezionare la distanza tra gli altoparlanti surround posteriori fra i seguenti valori.

Quando “Unit” è impostato su “feet” in “Speaker Distance”: Selezionare un valore tra “<1ft”, “1ft-4ft” e “>4ft”.

Quando “Unit” è impostato su “meters” in “Speaker Distance”: Selezionare un valore tra “<0,3m”, “0,3m-1,2m” e “>1,2m”.

- Questa impostazione non può essere modificata in nessuno dei seguenti casi.
 - “Back” è impostato su “None” in “Speaker Configuration”.
 - “Back ch” è impostato su “1ch” in “Speaker Configuration”.
 - “Powered Zone 3” è impostato su “Yes” e ZONE2 e ZONE3 sono impostati su acceso.
 - “Speaker Settings” - “Front Speakers Type” è impostato su “Normal”, “Powered Zone 2” è impostato su “Yes” e Zone 2 è impostato su acceso.

THX Ultra2/Select2 Subwoofer

Valore predefinito: No

Stabilire se un subwoofer certificato THX sia collegato o meno.

“Yes”: Quando un subwoofer certificato THX è collegato

“No”: Quando un subwoofer certificato THX non è collegato

- L'impostazione non può essere modificata se “Speaker Configuration” - “Subwoofer” è impostato su “No”.

BGC (Boundary Gain Compensation)

Valore predefinito: Off

Se nella vostra stanza di ascolto (per ragioni pratiche o estetiche) fa posizionare la maggior parte degli ascoltatori siede vicino alla parete posteriore, il conseguente livello dei bassi può essere sufficientemente rinforzato tanto da diventare “rimbombante”. I ricevitori THX select2 Plus contengono una funzione COMPENSAZIONE GUADAGNO LIMITE (BGC) per migliorare il bilanciamento dei bassi.

“On”: Usare questa funzione

“Off”: Non usare questa funzione

- Questa impostazione non può essere modificata in nessuno dei seguenti casi.
 - “Speaker Configuration” - “Subwoofer” è impostato su “No”.
 - “THX Ultra2/Select2 Subwoofer” è impostato su “No”.

Loudness Plus

Valore predefinito: On

Quando “Loudness Plus” è impostato su “ON”, è possibile fruire persino delle più sottili sfumature di espressione del suono a basso volume. È disponibile solo quando è selezionata la modalità di ascolto THX.

“On”: Usare questa funzione

“Off”: Non usare questa funzione

THX Loudness Plus

THX Loudness Plus è una nuova tecnologia di controllo volume presente nei ricevitori THX Ultra2 Plus™ e THX Select2 Plus™ Certified.

Con THX Loudness Plus, gli spettatori dell'home theater possono ora sperimentare i ricchi dettagli in un mix surround a qualsiasi livello di volume.

Una conseguenza dell'abbassamento del volume al di sotto del livello di riferimento è che certi elementi del suono possono andare perduti o essere percepiti in maniera diversa dall'ascoltatore. THX Loudness Plus compensa gli spostamenti tonali e spaziali che si verificano quando il volume viene ridotto, regolando in modo intelligente i livelli e

le frequenze di risposta dei canali surround dell'ambiente. Questo consente agli utenti di sperimentare il vero impatto delle colonne sonore indipendentemente dall'impostazione del volume. THX Loudness Plus si applica automaticamente durante l'ascolto in qualsiasi modalità di ascolto THX. Le nuove modalità THX Cinema, THX Music e THX Games sono progettate appositamente per applicare le impostazioni appropriate di THX Loudness Plus per ciascun tipo di contenuto.



3.Audio Adjust (Regolazione Audio)

Configurare varie impostazioni relative al suono, quali le impostazioni per l'ascolto di audio multiplo o trasmissioni televisive multilingue e impostazioni del campo sonoro per le modalità di ascolto.

Multiplo/Mono ▼

Multiplex
Input Channel

Valore predefinito: Main

Impostare il canale audio o la lingua da mettere in uscita durante la riproduzione dell'audio multiplo o di trasmissioni televisive multilingue, ecc.

“Main”: Solo canale principale

“Sub”: Solo canale secondario

“Main/Sub”: I canali principale e secondario verranno emessi allo stesso tempo.

- Se si riproduce l'audio multiplo, “1+1” verrà visualizzato quando viene premuto DISPLAY sull'unità principale.

Mono
Input Channel

Valore predefinito: Left+Right

Impostare il canale di ingresso da usare per la riproduzione di qualunque sorgente digitale a 2 canali quali Dolby Digital o 2 canali analogici/sorgente PCM in modalità di ascolto Mono.

“Left”: Solo canale sinistro

“Right”: Solo canale destro

“Left+Right”: Canali sinistro e destro

Mono
Output Speaker

Valore predefinito: Center

Selezionare l'altoparlante per l'uscita audio monofonico nella modalità

di ascolto Mono.

“Center”: L’audio è emesso dall’altoparlante centrale.

“Left/Right”: L’audio è emesso dagli altoparlanti anteriori S/D.

- L’impostazione sarà fissata su “Left/Right” se “Speaker Configuration” - “Center” è impostato su “None”.

Dolby



Eseguire le impostazioni per la modalità di ascolto Dolby.

Loudness Management

Valore predefinito: On

Abilitare la funzione Late Night (notte fonda) che consente di godere del suono surround di riproduzione Dolby TrueHD anche a basso volume.

“On”: Usare questa funzione

“Off”: Non usare questa funzione

Center Spread

Valore predefinito: Off

Regolare l’ampiezza del campo sonoro anteriore creato durante la riproduzione Dolby Surround.

“On”: Il campo sonoro è distribuito a destra e a sinistra.

“Off”: Il campo sonoro è centralizzato.

- L’impostazione sarà fissata su “Off” se “Speaker Configuration” - “Center” è impostato su “None”.

DTS



Eseguire le impostazioni per la modalità di ascolto DTS Neo:X Music.

Neo:X Music
Center Image

Valore predefinito: 2

Regolare l’ampiezza del campo sonoro del canale anteriore durante la riproduzione in modalità di ascolto DTS Neo:X Music.

Da “0” a “5”: La selezione di un valore inferiore porta il campo sonoro del canale anteriore verso il centro, mentre la selezione di un valore maggiore allarga il campo sonoro del canale anteriore verso sinistra e destra.

Theater-Dimensional

Eseguire le impostazioni per la modalità Theater-Dimensional.

Listening Angle

Valore predefinito: Wide

Impostare l'angolo dei diffusori anteriori destro e sinistro rispetto alla posizione di ascolto durante la riproduzione in modalità di ascolto Theater-Dimensional.

“Narrow”: Meno di 30°

“Wide”: Maggiore di 30°

- I valori raccomandati per “Listening Angle” sono: 20° quando viene selezionato “Narrow” e 40° quando viene selezionato “Wide”.

LFE Level

Impostare il livello effetto a bassa frequenza (LFE) del Dolby Digital, DTS, Multichannel PCM, Dolby TrueHD, DTS-HD Master Audio e i segnali DSD.

Dolby Digital/Dolby Digital Plus

Valore predefinito: 0dB

Selezionare il livello effetto a bassa frequenza (LFE) per ogni tipo di segnale da “0dB” a “-∞dB”. Se il suono dell'effetto a bassa frequenza è troppo forte, selezionare “-20dB” o “-∞dB”.

- Questa impostazione funziona sul volume del canale LFE delle sorgenti Dolby Digital e Dolby Digital Plus.

DTS/DTS-HD Highresolution Audio

Valore predefinito: 0dB

Selezionare il livello effetto a bassa frequenza (LFE) per ogni tipo di segnale da “0dB” a “-∞dB”. Se il suono dell'effetto a bassa frequenza è troppo forte, selezionare “-20dB” o “-∞dB”.

- Questa modalità funziona sul volume del canale LFE delle sorgenti di DTS e DTS-HD High Resolution.

Multich PCM

Valore predefinito: 0dB

Selezionare il livello effetto a bassa frequenza (LFE) per ogni tipo di segnale da “0dB” a “-∞dB”. Se il suono dell'effetto a bassa frequenza è

troppo forte, selezionare “-20dB” o “-∞dB”.

Dolby TrueHD

Valore predefinito: 0dB

Selezionare il livello effetto a bassa frequenza (LFE) per ogni tipo di segnale da “0dB” a “-∞dB”. Se il suono dell’effetto a bassa frequenza è troppo forte, selezionare “-20dB” o “-∞dB”.

DTS-HD Master Audio

Valore predefinito: 0dB

Selezionare il livello effetto a bassa frequenza (LFE) per ogni tipo di segnale da “0dB” a “-∞dB”. Se il suono dell’effetto a bassa frequenza è troppo forte, selezionare “-20dB” o “-∞dB”.

DSD

Valore predefinito: 0dB

Selezionare il livello effetto a bassa frequenza (LFE) per ogni tipo di segnale da “0dB” a “-∞dB”. Se il suono dell’effetto a bassa frequenza è troppo forte, selezionare “-20dB” o “-∞dB”.

- Questa modalità funziona sul volume del canale LFE delle sorgenti di DSD (Super Audio CD).

Direct



Eeguire le impostazioni per Pure Audio e Direct listening modes.

Analog Subwoofer

Valore predefinito: Off

Impostare l’emissione di segnali a bassa frequenza dal subwoofer durante la riproduzione in Pure Audio o Direct listening mode.

“Off”: Nessuna uscita

“On”: Uscita

- L’impostazione non può essere modificata se “Speaker Configuration” - “Subwoofer” è impostato su “No”.

DSD DAC Direct

Valore predefinito: Off

Impostare l’elaborazione dei segnali audio di DSD (Super Audio CD)

eseguita da DSP quando è selezionato Pure Audio o Direct listening modes.

“Off”: I segnali DSD vengono elaborati dal DSP.

“On”: I segnali DSD non sono elaborati dal DSP.

SN 29401680HTML_IT

(C) Copyright 2014 Onkyo Corporation Japan. All rights reserved.



4.Source Setup (Configurazione sorgente)

Regolare la differenza di livello del volume tra i dispositivi multipli collegati a questa unità, rinominare un selettore di ingresso oppure regolare la qualità dell'immagine. L'impostazione può essere impostata separatamente per ciascun pulsante del selettore di ingresso. Quando si seleziona un ingresso desiderato per controllare il video o l'audio, avviare la riproduzione del dispositivo collegato.

AccuEQ Room Calibration ∨

[AccuEQ Room Calibration](#)

Valore predefinito: Off

Abilita/disabilita il campo sonoro regolato nelle impostazioni automatiche dell'altoparlante

“On”: Attiva questa funzione

“Off”: Disattiva questa funzione

- Nei seguenti casi, le impostazioni non possono essere modificate:
 - Non viene eseguita l'impostazione automatica degli altoparlanti.
 - Le cuffie sono collegate.

IntelliVolume ∨

[IntelliVolume](#)

Valore predefinito: 0dB

Regolare la differenza di livello del volume tra i dispositivi collegati all'unità. Selezionare un valore compreso tra “-12dB” e “+12dB”.

Impostare un valore negativo (-) se il volume del dispositivo in questione è superiore agli altri e un valore positivo (+) se inferiore.

- Questa funzione non è valida nella Zone 2/Zone 3.

Name Edit ∨

Impostare un nome facile per ciascun ingresso. Il nome impostato verrà mostrato sul display dell'unità principale.

Name

Valore predefinito: Input name

1. Selezionare un carattere o simbolo con i cursori e premere ENTER. Ripetere per immettere al massimo 10 caratteri.
"Shift": Cambia tra caratteri maiuscolo e minuscolo. (Anche premendo +10 sul telecomando si possono alternare caratteri maiuscoli e minuscoli.)
"←" "→": Muove il cursore in direzione della freccia.
"Back Space": Elimina un carattere alla sinistra del cursore.
"Space": Inserisce uno spazio.
 - Premendo CLR sul telecomando si rimuovono tutti i caratteri immessi.
2. Dopo l'inserimento, selezionare "OK" con i cursori e premere ENTER.
Il nome dell'ingresso verrà salvato.

- Per chiamare una stazione radio preimpostata, premere TUNER sul telecomando, selezionare AM/FM, quindi selezionare il numero di preselezione.
- Non può essere impostato se l'ingresso è "NET", "USB" o "BLUETOOTH".

Picture Adjust ∨

Regolare la qualità dell'immagine. Se lo si regola controllando il video, premere ENTER. Premere RETURN per far tornare lo schermo allo stato precedente.

Wide mode

Valore predefinito: Auto

Impostare il rapporto aspetto.

"Auto": Il rapporto aspetto verrà impostato automaticamente in base ai segnali di ingresso e all'impostazione di uscita del monitor.

"4:3":

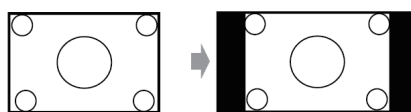

"Full":

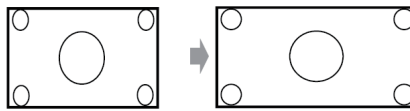

“Zoom”:

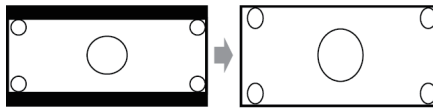

“Wide Zoom”:

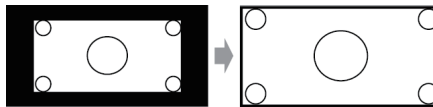

- Quando in ingresso c'è una sorgente video 3D o 4K, questa impostazione è su “Full”. Inoltre, per alcune risoluzioni, questa impostazione potrebbe essere disabilitata e impostata su “Full”.

Picture Mode

Valore predefinito: Custom

Può essere selezionata un'impostazione appropriata della qualità dell'immagine per cinema o giochi. È inoltre possibile regolare ciascuna voce per ottenere la qualità d'immagine preferita.

“ISF Day”: Selezionare quando la stanza è luminosa.

“ISF Night”: Selezionare quando la stanza è buia.

“Cinema”: Quando la sorgente video è cinema

“Game”: Quando la sorgente video è una console giochi

“Standard”: La risoluzione verrà cambiata, ma la qualità dell'immagine non verrà regolata.

“Bypass”: Sia la risoluzione che la qualità dell'immagine non verranno regolate.

- Se si è selezionato “Bypass”, la funzione di visualizzazione su schermo verrà disabilitata.
- Il ricevitore è stato progettato per incorporare gli standard di configurazione e calibrazione stabiliti da Imaging Science Foundation (ISF). La ISF ha sviluppato standard attentamente calibrati, riconosciuti dal settore, per ottenere prestazioni video ottimali e ha adottato un programma di addestramento per tecnici e installatori sull'uso di questi standard per ottenere una qualità ottimale dell'immagine dal ricevitore. Di conseguenza, Onkyo raccomanda che la configurazione e la calibrazione siano eseguite da un Tecnico di installazione certificato ISF.

Game Mode

Valore predefinito: Off

Passare all'impostazione adatta per il gioco. Correggere inoltre il ritardo dei segnali video della consolle di gioco, se presenti.

“On”: Usare questa funzione

“Off”: Non usare questa funzione

- Se è stato selezionato “On”, il ritardo verrà corretto ma la qualità delle immagini sarà inferiore.
- L'impostazione verrà fissata su “Off” se “Resolution” è impostato su “4K”.

Film Mode

Valore predefinito: Auto

Passare all'impostazione adatta per film.

“Auto”: Verrà eseguita l'elaborazione immagini adatta per il film.

“Video”: “Film Mode” non verrà applicata e i segnali di ingresso verranno elaborati come sorgente video.

Edge Enhancement

Valore predefinito: Off

Regolare la nitidezza del contorno dell'immagine. Selezionare tra “Off”, “Low”, “Mid” (Medio) e “High”.

- L'impostazione verrà fissata su “Off” se “Game Mode” è impostato su “On”.
- Quando la risoluzione orizzontale dell'uscita video è di 2.000 linee TV o più, questa impostazione è su “Off”.

Noise Reduction

Valore predefinito: Off

Riduce il rumore dello schermo. Selezionare tra “Off”, “Low”, “Mid” (Medio) e “High”.

- L'impostazione verrà fissata su “Off” se “Game Mode” è impostato su “On”.

Resolution

Valore predefinito: Through

Regolare la risoluzione di uscita dei jack HDMI OUT. La risoluzione dell'immagine verrà convertita al valore che è coerente con la risoluzione supportata dal televisore.

“Through”: La risoluzione di uscita non viene convertita e sarà la stessa di quella dei segnali di ingresso.

“Auto”: La risoluzione verrà automaticamente convertita alla risoluzione supportata dal televisore.

“480p (480p/576p)”, “720p”, “1680×720p”, “1080i”, “1080p” o “2560×1080p”: Selezionare la risoluzione desiderata.

“4K”: Una risoluzione di valore pari a circa quattro volte 1080p (3840×2160 o 4096×2160 pixel a seconda della risoluzione supportata dal televisore collegato)

- L'impostazione può essere selezionata solo quando “Source” è selezionato per “Resolution” che è indicato nella sezione “ 1. Input/Output Assign” - “Monitor Out” - “Resolution”.
- Se è selezionato “4K”, i segnali video potrebbero non essere emessi ad alcuni tipi di televisori. Per i dettagli, vedere “Risoluzione video supportata dei jack HDMI OUT MAIN/SUB” in “Risoluzione dei problemi”.

Brightness

Valore predefinito: 0

Regolare la luminosità dello schermo. Selezionare un valore compreso tra “-50” e “+50”.

Contrast

Valore predefinito: 0

Regolare il contrasto dello schermo. Selezionare un valore compreso tra “-50” e “+50”.

Hue

Valore predefinito: 0

Correggere la tonalità dello schermo. Selezionare un valore compreso tra “-50” e “+50”.

Saturation

Valore predefinito: 0

Regolare la saturazione dello schermo. Selezionare un valore compreso tra “-50” e “+50”.

Color Temperature

Valore predefinito: Normal

Impostare la temperatura del colore dello schermo. Selezionare tra “Warm”, “Normal” e “Cool”.

Gamma

Valore predefinito: 0

Regolare il rapporto relativo tra i segnali dati R (rosso), G (verde) e B (blu) dell'immagine in ingresso e quelli dell'immagine in uscita.
Selezionare un valore compreso tra “-3” e “+3”.

Red Brightness

Valore predefinito: 0

Regolare la luminosità del rosso dello schermo.
Selezionare un valore compreso tra “-50” e “+50”.

Red Contrast

Valore predefinito: 0

Regolare il contrasto del rosso dello schermo.
Selezionare un valore compreso tra “-50” e “+50”.

Green Brightness

Valore predefinito: 0

Regolare la luminosità del verde dello schermo.
Selezionare un valore compreso tra “-50” e “+50”.

Green Contrast

Valore predefinito: 0

Regolare il contrasto del verde dello schermo.
Selezionare un valore compreso tra “-50” e “+50”.

Blue Brightness

Valore predefinito: 0

Regolare la luminosità del blu dello schermo.
Selezionare un valore compreso tra “-50” e “+50”.

Blue Contrast

Valore predefinito: 0

Regolare il contrasto del blu dello schermo.
Selezionare un valore compreso tra “-50” e “+50”.

- Se l'ingresso è “NET”, “USB” o “BLUETOOTH”, le impostazioni per “Picture Adjust” non possono essere modificate.

- Premere il pulsante CLR sul telecomando se si ripristinano tutte le impostazioni da “Game Mode” a “Blue Contrast” al loro valore predefinito.

Audio Selector ▼

Effettuare l'impostazione dell'ingresso audio. L'impostazione può essere impostata separatamente per ciascun pulsante del selettore di ingresso. Selezionare il selettore di ingresso da configurare.

Audio Selector

Valore predefinito: –

Consente di selezionare la sorgente di ingresso precedente.

“ARC”: Quando viene data priorità al segnale di ingresso dal televisore compatibile con ARC.

- L'impostazione può essere selezionata solo quando “7. Hardware Setup” - “HDMI” - “Audio Return Channel” è impostato su “Auto” e anche l'ingresso “TV/CD” è selezionato.

“HDMI”: Quando viene data priorità al segnale di ingresso dai jack HDMI

- L'impostazione può essere selezionata solo quando l'ingresso viene assegnato al jack HDMI IN nell'impostazione “HDMI Input”.

“COAXIAL (Ingresso coassiale)”: Quando viene data priorità al segnale di ingresso dai jack COAXIAL IN.

- L'impostazione può essere selezionata solo quando l'ingresso viene assegnato al jack COAXIAL nell'impostazione “Digital Audio Input”.

“OPTICAL (Ingresso ottico)”: Quando viene data priorità al segnale di ingresso dai jack OPTICAL IN.

- L'impostazione può essere selezionata solo quando l'ingresso viene assegnato al jack OPTICAL nell'impostazione “Digital Audio Input”.

“Analog”: Per mettere sempre in uscita l'audio analogico indipendentemente dal segnale di ingresso

Fixed Mode

Valore predefinito: Off

Specificare un segnale di ingresso quando “HDMI”, “COAXIAL (Ingresso coassiale)” o “OPTICAL (Ingresso ottico)” è selezionato per “Audio Selector”. Impostare questa voce se viene prodotto del rumore, oppure se si verifica un'interruzione all'inizio di un brano che segue un divario quando si riproducono sorgenti PCM o DTS.

“Off”: Per riprodurre un segnale analogico quando non è presente alcun segnale digitale.

“PCM”: Per fissare la sorgente di ingresso su PCM (eccetto Multichannel PCM).

“DTS”: Per fissare la sorgente di ingresso su DTS (tranne che per

DTS-HD).

- La modifica di “Audio Selector” cambia l’impostazione su “Off”.
 - L’impostazione non può essere cambiata quando è selezionato l’ingresso “PHONO”, “TUNER”, “NET”, “USB” o “BLUETOOTH” o è attiva la funzione WHOLE HOUSE MODE.
-

SN 29401680HTML_IT

(C) Copyright 2014 Onkyo Corporation Japan. All rights reserved.



5. Listening Mode Preset (Preimpostazione modalità di ascolto)

È possibile selezionare la modalità di ascolto preferita per ogni ingresso. (Per esempio, è possibile inserire sempre la decodifica diretta alla sorgente Dolby TrueHD di Blu-ray Disc per riprodurla in un campo sonoro inalterato.) Quando l'elenco di sorgenti di ingresso viene visualizzato, impostare il tipo di segnale e la modalità di ascolto.

Benché sia possibile selezionare la modalità di ascolto durante la riproduzione, la modalità selezionata verrà azzerata quando l'unità entra in modalità standby.

Analog/PCM ▼

Valore predefinito: Last Valid

Impostare la modalità di ascolto per la riproduzione di segnali PCM dei CD e di segnali analogici di registrazione e cassette.

Mono/Multiplex Source ▼

Valore predefinito: Last Valid

Impostare la modalità di ascolto per la riproduzione di Dolby Digital e altri segnali digitali registrati in audio monofonico o mutliplex.

2ch Source ▼

Valore predefinito: Last Valid

Impostare la modalità di ascolto per la riproduzione di Dolby Digital e altri segnali digitali registrati in 2 canali.

Dolby D/Dolby D Plus/TrueHD ▼

Valore predefinito: Last Valid

Impostare la modalità di ascolto per la riproduzione di segnali Dolby

DTS/DTS-ES/DTS-HD



Valore predefinito: Last Valid

Impostare la modalità di ascolto per la riproduzione di segnali audio digitali in formati ad alta risoluzione DTS e DTS-HD. Selezionare la modalità di ascolto specificata per Blu-ray o altre sorgenti DTS-HD Master Audio.

Other Multich Source



Valore predefinito: Last Valid

Impostare la modalità di ascolto per la riproduzione di segnali DSD di DVD-Audio e Super Audio CD che sono in ingresso dal jack HDMI IN.

- Le modalità di ascolto disponibili possono variare a seconda del segnale di ingresso.
- Impostando “Last Valid” si selezionerà sempre l’ultima modalità selezionata.
- Solo “Analog” può essere impostato sull’ingresso “TUNER”.
- “Digital” e “TrueHD ” possono essere impostati agli ingressi “NET” e “USB”.
- Solo “Digital” può essere impostato sull’ingresso “BLUETOOTH”.



6. Miscellaneous (Varie)

Volume Setup ▼

Effettuare l'impostazione dettagliata del volume dell'unità.

Volume Display

Valore predefinito: Absolute

Commutare il display del volume tra il valore assoluto e valore relativo. Il valore assoluto 82 è equivalente al valore relativo 0dB.

“Absolute”: Valore assoluto come da “0.5” a “99.5”

“Relative (THX)”: Valore relativo come “-81.5dB” e “+18.0dB”

- Se il valore assoluto è impostato su “82.0”, “82.0Ref” viene visualizzato sul display e l'indicatore “THX” lampeggia.

Muting Level

Valore predefinito: $-\infty$ dB

Impostare il volume abbassato dal volume di ascolto quando il silenziamento è attivo.

Selezionare un valore compreso da “ $-\infty$ dB”, “-50dB” a “-10dB”. (in incrementi di 10dB)

Maximum Volume

Valore predefinito: Off

Impostare il valore massimo per evitare un volume troppo alto.

Selezionare un valore da “Off”, “50” fino a “99”.

Power On Volume

Valore predefinito: Last

Impostare il livello di volume per quando l'alimentazione viene accesa. Selezionare un valore da “Last” (livello di volume prima di entrare in modalità standby), “Min”, da “1” a “99” e “Max”.

- Non è possibile impostare un valore più alto di quello di “Maximum Volume”.

Headphone Level

Valore predefinito: 0dB

Regolare la differenza del livello di volume tra le cuffie e gli altoparlanti. Selezionare un valore compreso tra “-12dB” e “+12dB”.

OSD Setup ▼

Effettuare l'impostazione della funzione di visualizzazione su schermo che è in grado di visualizzare la schermata del menu di impostazione, la schermata di controllo del volume e simili sul televisore.

On Screen Display

Valore predefinito: On

Impostare se visualizzare o meno la schermata OSD sul televisore.

“On”: Verrà visualizzata la schermata di funzionamento sul televisore.

“Off”: La schermata di funzionamento non verrà visualizzata sul televisore.

- La schermata di funzionamento potrebbe non essere visualizzata a seconda del segnale di ingresso anche se è selezionato “On”. Se non viene visualizzata la schermata di funzionamento, cambiare la risoluzione del dispositivo collegato.

Language

Valore predefinito: English

Selezionare la lingua di visualizzazione su schermo.

Screen Saver

Valore predefinito: 3min

Impostare il tempo per avviare il salva schermo. Selezionare un valore tra “3min”, “5min”, “10min” e “Off”.



7. Hardware Setup (Configurazione hardware)

Multi Zone ▼

Zone 2 Out

Valore predefinito: Fixed

Selezionare quale degli amplificatori integrati in una stanza separata o la presente unità devono essere utilizzati per regolare il volume quando Zone 2 è attiva.

“Fixed”: Regolare sull’amplificatore integrato in una stanza separata

“Variabile”: Regolare sull’unità

Zone 2 Maximum Volume

Valore predefinito: Off

Impostare il valore massimo per Zone 2 per evitare un volume troppo alto. Selezionare un valore da “Off”, “50” fino a “99”.

Zone 2 Power On Volume

Valore predefinito: Last

Impostare il livello di volume della Zone 2 per quando l’alimentazione viene accesa. Selezionare un valore da “Last” (livello di volume quando l’unità è stata spenta), “Min”, da “1” a “99” e “Max”.

- Non è possibile impostare un valore più alto di quello di “Zone 2 Maximum Volume”.

Zone 3 Out

Valore predefinito: Fixed

Selezionare quale degli amplificatori integrati in una stanza separata o la presente unità devono essere utilizzati per regolare il volume quando Zone 3 è attiva.

“Fixed”: Regolare sull’amplificatore integrato in una stanza separata

“Variabile”: Regolare sull’unità

Zone 3 Maximum Volume

Valore predefinito: Off

Impostare il valore massimo per Zone 3 per evitare un volume troppo alto. Selezionare un valore da “Off”, “50” fino a “99”.

Zone 3 Power On Volume

Valore predefinito: Last

Impostare il livello di volume della Zone 3 per quando l'alimentazione viene accesa. Selezionare un valore da “Last” (livello di volume quando l'unità è stata spenta), “Min”, da “1” a “99” e “Max”.

- Non è possibile impostare un valore più alto di quello di “Zone 3 Maximum Volume”.

Tuner ▼

AM/FM Frequency Step (modello per Nord America)

Valore predefinito: 10kHz/200kHz

Selezionare un frequency step in base alla propria area di residenza. Selezionare “10kHz/200kHz” o “9kHz/50kHz”.

- Quando si modifica questa impostazione, vengono eliminate tutte le preimpostazioni radio.

AM Frequency Step (modello per Europa)

Valore predefinito: 9kHz

Selezionare un frequency step in base alla propria area di residenza. Selezionare “10kHz” o “9kHz”.

- Quando si modifica questa impostazione, vengono eliminate tutte le preimpostazioni radio.

HDMI ▼

HDMI CEC (RIHD)

Valore predefinito: Off

L'impostazione su “On” abilita il collegamento della selezione dell'ingresso e altre funzioni di collegamento con dispositivi HDMI

collegati conformi a CEC.

“On”: Usare questa funzione

“Off”: Non usare questa funzione

- A seconda del televisore, potrebbe essere necessario configurare un collegamento sul televisore.
- Questa funzione è valida solo se il dispositivo è collegato al terminale HDMI OUT MAIN.
- Impostando su “On” e chiudendo il menu sullo schermo si visualizza il nome dei componenti compatibili CEC e “RIHD On” sul display.
- Il consumo di corrente in modalità standby potrebbe aumentare se “On” è impostato. (A seconda dello stato del televisore, l’unità entrerà in modalità standby normale.)
- Azionando il comando MASTER VOLUME dell’unità quando questa impostazione è su “On” e si ascolta l’audio tramite gli altoparlanti del televisore, l’audio sarà emesso anche dagli altoparlanti connessi all’unità. Se si vuole emettere solo da uno dei due, modificare le impostazioni del televisore o dell’unità, oppure ridurre il volume dell’unità.
- Se si verifica un funzionamento anomalo quando si imposta su “On”, impostare su “Off”.
- Quando si collega un dispositivo non compatibile CEC, o quando non si è sicuri che sia compatibile, impostare l’opzione su “Off”.
- Quando si cambia questa impostazione, spegnere e riaccendere l’alimentazione di tutti i componenti collegati.

Control Monitor

Valore predefinito: MAIN

Selezionare il monitor della stanza principale o il monitor della stanza separata per il quale è abilitata la funzione di collegamento CEC quando viene utilizzata la funzione Zone.

“MAIN”: La funzione di collegamento CEC è abilitata per il monitor nella stanza principale.

“ZONE2”: La funzione di collegamento CEC è abilitata per il monitor in Zone 2.

- “MAIN” non può essere selezionato quando “Monitor Out” è impostato su “SUB”.
- “ZONE2” può essere selezionato solo quando “Zone 2 Monitor Out” è impostato su “Use”.
- Quando viene selezionato “ZONE2” in “Control Monitor”, il consumo di energia aumenta anche quando l’unità è in standby. Tuttavia, l’aumento del consumo di energia viene mantenuto al minimo dall’ingresso automatico nella modalità HYBRID STANDBY, in cui solo il circuito essenziale è in funzione.

HDMI Through

Valore predefinito: Off

È possibile visualizzare i video di un lettore HDMI collegato sul televisore anche se l'unità è in modalità standby. Questa impostazione è valida solo per un selettore di ingresso al quale è assegnato un jack HDMI in "HDMI Input". Non può essere impostato su nessun altro ingresso a meno che un jack HDMI non sia assegnato ad esso.

"Off": L'impostazione viene disattivata. Il video del dispositivo collegato a qualsiasi jack non verrà visualizzato.

"BD/DVD", "CBL/SAT", "STB/DVR", "GAME", "PC", "AUX", "TV/CD", "PHONO": Il video del dispositivo collegato al jack HDMI IN assegnato a ciascun ingresso verrà visualizzato sul televisore.

"Last": Il video del dispositivo collegato al jack HDMI IN assegnato al selettore d'ingresso che era stato selezionato immediatamente prima che l'unità entrasse in modalità standby, sarà visualizzato sul televisore.

"Auto": Il video di tutti i dispositivi collegati ai jack HDMI IN verrà trasmesso al televisore.

"Auto(Eco)": Il video di tutti i dispositivi collegati ai jack HDMI IN verrà trasmesso al televisore. Se si seleziona questa impostazione quando si usano televisori compatibili con CEC, è possibile ridurre il consumo di energia in modalità standby.

- Nei seguenti casi, "Auto" e "Auto(Eco)" non possono essere selezionati:
 - "HDMI CEC (RIHD)" è impostato su "Off".
 - "HDMI CEC (RIHD)" è impostato su "On" e inoltre "Control Monitor" è impostato su "ZONE2".
- Quando "HDMI Through" è abilitato, il consumo di energia aumenta anche quando l'unità è in standby. Tuttavia, l'aumento del consumo di energia viene mantenuto al minimo dall'ingresso automatico nella modalità HYBRID STANDBY, in cui solo il circuito essenziale è in funzione.
- Quando si cambia l'impostazione, spegnere e riaccendere l'alimentazione di tutti i componenti collegati.

Audio TV Out (MAIN)

Valore predefinito: Off

Si può ascoltare l'audio dagli altoparlanti del televisore HDMI collegato mentre questa unità è accesa.

"On": Usare questa funzione

"Off": Non usare questa funzione

- Se si seleziona "On", impostare "HDMI CEC (RIHD)" su "Off".

- L'impostazione è fissata su "Auto" se "HDMI CEC (RIHD)" è impostato su "On" e "Control Monitor" è impostato su "MAIN".
- La modalità di ascolto non può essere modificata se "Audio TV Out (MAIN)" è impostato su "On" e l'audio viene emesso attraverso gli altoparlanti del televisore.
- A seconda del proprio televisore o del segnale di ingresso del componente, l'audio potrebbe non essere emesso attraverso gli altoparlanti del televisore anche se questa impostazione è su "On". In tal caso, l'audio viene emesso dagli altoparlanti dell'unità.
- Se si aziona il comando MASTER VOLUME dell'unità quando "Audio TV Out (MAIN)" o "HDMI CEC (RIHD)" sono impostati su "On" e si ascolta l'audio tramite gli altoparlanti del televisore, l'audio verrà emesso dall'unità. Se non si desidera emettere l'audio dall'unità, cambiare le impostazioni dell'unità o del televisore, oppure ridurre il volume dell'unità.
- "Audio TV Out (MAIN)" è fissato su "Off" se "1. Input/Output Assign" - "Monitor Out" - "Monitor Out" è impostato su "SUB".

Audio TV Out (SUB)

Valore predefinito: Off

Si può ascoltare l'audio dagli altoparlanti del televisore HDMI collegato mentre questa unità è accesa.

"On": Usare questa funzione

"Off": Non usare questa funzione

- La modalità di ascolto non può essere modificata mentre "Audio TV Out (SUB)" è impostato su "On" e l'audio viene emesso tramite gli altoparlanti del televisore.
- A seconda del proprio televisore o del segnale di ingresso del componente, l'audio potrebbe non essere emesso attraverso gli altoparlanti del televisore anche se questa impostazione è su "On". In tal caso, l'audio viene emesso dagli altoparlanti dell'unità.
- Se si aziona il comando MASTER VOLUME dell'unità quando "Audio TV Out (SUB)" è impostato su "On" e si ascolta l'audio tramite gli altoparlanti del televisore, l'audio verrà emesso dall'unità. Se non si desidera emettere l'audio dall'unità, cambiare le impostazioni dell'unità o del televisore, oppure ridurre il volume dell'unità.
- "Audio TV Out (SUB)" è fissato su "Off" se "1. Input/Output Assign" - "Monitor Out" - "Monitor Out" è impostato su "MAIN".

Audio Return Channel

Valore predefinito: –

È possibile godere del suono del televisore collegato HDMI compatibile

ARC attraverso gli altoparlanti collegati all'unità. Per usare questa funzione, impostare "HDMI CEC (RIHD)" su "On" in anticipo.

"Auto": Quando si ascolta il suono del televisore attraverso gli altoparlanti collegati all'unità

"Off": Quando non si utilizza la funzione ARC

- Impostare "Control Monitor" su "MAIN" quando si modifica questa impostazione.

Lip Sync

Valore predefinito: On

Questa impostazione corregge automaticamente ogni eventuale desincronizzazione tra i segnali audio e video in base ai dati dal televisore HDMI compatibile LipSync.

"On": La correzione automatica sarà attivata.

"Off": La correzione automatica sarà disattivata.

InstaPrevue Sub Window

Valore predefinito: Multi

Modificare la visualizzazione dell'anteprima del video in ingresso tramite HDMI, che sarà visualizzata utilizzando "InstaPrevue" nel menu HOME.

Impostare la modalità di visualizzazione dell'anteprima miniature.

"Multi": Visualizza tutte le miniature di HDMI IN 1, 2, 3, 4 e Front in una sola volta.

"Single": Visualizza ogni miniatura individualmente.

- A seconda della sorgente video, le miniature di anteprima configurate in "InstaPrevue" potrebbero non essere visualizzate correttamente.

InstaPrevue Position

Valore predefinito: Bottom/Lower Right

Modificare la visualizzazione dell'anteprima del video in ingresso tramite HDMI, che sarà visualizzata utilizzando "InstaPrevue" nel menu HOME.

Impostare la posizione per la visualizzazione anteprima miniature.

Quando "Multi" è selezionato per "Sub Window": Selezionare tra "Top", "Bottom", "Left" e "Right".

Quando "Single" è selezionato per "Sub Window": Selezionare tra "Upper Left", "Upper Right", "Lower Left" e "Lower Right".

- A seconda della sorgente video, le miniature di anteprima configurate in “InstaPrevue” potrebbero non essere visualizzate correttamente.

Auto Standby



Auto Standby

Valore predefinito: On/Off

Questa impostazione mette automaticamente l'unità in standby dopo 20 minuti di inattività senza alcun ingresso audio o video.

“On”: L'unità entra automaticamente in modalità standby (“ASb” resterà acceso).

“Off”: L'unità non entra automaticamente in modalità standby.

- “Auto Standby” appare sul display e nella schermata del menu 30 secondi prima che lo standby automatico si attivi.
- “Auto Standby” non funziona quando Zone 2/Zona3 è attivo.
- I valori predefiniti variano in base alla regione.

HDMI Through

Valore predefinito: Off

Abilitare o disabilitare “Auto Standby” mentre “HDMI Through” è attivato.

“On”: L'impostazione verrà attivata.

“Off”: L'impostazione verrà disattivata.

- L'impostazione non può essere modificata se “Auto Standby” è impostato su “Off”.
- Quando “HDMI Through” viene usato, il consumo di energia aumenta anche quando l'unità è in standby. Tuttavia, l'aumento del consumo di energia viene mantenuto al minimo dall'ingresso automatico nella modalità HYBRID STANDBY, in cui solo il circuito essenziale è in funzione.

Network



Effettuare le impostazioni di rete.

- Quando la LAN è configurata con un DHCP, impostare “DHCP” su “Enable” per configurare l'impostazione automaticamente. (“Enable” è impostato per impostazione predefinita). Per assegnare indirizzi IP fissi a ciascuno dei componenti, si deve impostare “DHCP” su “Disable” e assegnare un indirizzo a questa unità in “IP Address”, nonché impostare le informazioni relative alla propria LAN, quali Subnet Mask e Gateway.

Network Standby

Valore predefinito: Off

È possibile attivare l'alimentazione dell'unità tramite la rete utilizzando un'applicazione come Onkyo Remote.

“On”: Usare questa funzione

“Off”: Non usare questa funzione

- Quando “Network Standby” viene usato, il consumo di corrente aumenta anche quando l'unità è in standby. Tuttavia, l'aumento del consumo di energia viene mantenuto al minimo dall'ingresso automatico nella modalità HYBRID STANDBY, in cui solo il circuito essenziale è in funzione.

Wi-Fi

Valore predefinito: Off(Wired)

Collegare l'unità alla rete tramite un router LAN wireless.

“On”: Connessione LAN wireless

“Off(Wired)”: Connessione LAN cablata

Wi-Fi Setup

Valore predefinito: –

È possibile configurare le impostazioni wireless LAN premendo ENTER quando “Start” viene visualizzato.

Wi-Fi Status

Valore predefinito: –

Le informazioni del punto di accesso collegato verranno visualizzate.

“SSID”: SSID del punto di accesso collegato.

“Security”: Metodo di sicurezza del punto di accesso collegato.

“Signal”: Potenza del segnale del punto di accesso collegato.

“Status”: Stato del punto di accesso collegato.

MAC Address

Valore predefinito: –

Questo è l'indirizzo MAC del ricevitore AV.

Questo valore è specifico per il componente e non può essere modificato.

DHCP

Valore predefinito: Enable

“Enable”: Configurazione automatica tramite DHCP

“Disable”: Configurazione manuale senza DHCP

- Se si seleziona “Disable”, si devono impostare “IP Address”, “Subnet Mask”, “Gateway” e “DNS Server” manualmente.

IP Address

Valore predefinito: –

Visualizza/Imposta l'indirizzo IP.

Subnet Mask

Valore predefinito: –

Visualizza/Imposta la subnet mask.

Gateway

Valore predefinito: –

Visualizza/Imposta il gateway address.

DNS Server

Valore predefinito: –

Visualizza/Imposta il server DNS (primary) primario.

Proxy URL

Valore predefinito: –

Visualizza/Imposta l'URL del server proxy.

Proxy Port

Valore predefinito: –

Visualizza/Imposta il numero di porta del server proxy quando si immette “Proxy URL”.

Network Check

Valore predefinito: –

È possibile controllare la connessione di rete.
Premere ENTER quando è visualizzato “Start”.

- Attendere alcuni istanti se “Network” non può essere selezionato. Esso appare quando la rete è stata avviata.

Bluetooth



Bluetooth

Valore predefinito: On

Selezionare se usare o meno la funzione Bluetooth.

“On”: Consente il collegamento con un dispositivo abilitato Bluetooth utilizzando la funzione Bluetooth. Selezionare “On” anche quando si eseguono varie impostazioni Bluetooth.

“Off”: Quando non si utilizza la funzione Bluetooth

Direct Change

Valore predefinito: On

L'ingresso dell'unità passerà automaticamente a “BLUETOOTH” quando viene eseguito il collegamento da un dispositivo abilitato Bluetooth all'unità.

“On”: L'ingresso diventerà automaticamente “BLUETOOTH” quando viene collegato un dispositivo abilitato Bluetooth.

“Off”: La funzione è disabilitata.

- Se l'ingresso non cambia automaticamente, impostare su “Off” e modificare l'ingresso manualmente.

Auto Reconnect

Valore predefinito: On

Questa funzione riconnette automaticamente al dispositivo abilitato Bluetooth collegato per ultimo quando si cambia il selettore di ingresso su “BLUETOOTH”.

“On”: Usare questa funzione

“Off”: Non usare questa funzione

- Questa funzione potrebbe non funzionare in base al proprio dispositivo abilitato Bluetooth.

Wakeup via Bluetooth

Valore predefinito: Off

Questa funzione riattiva l'unità in standby collegando un dispositivo abilitato Bluetooth.

“On”: Usare questa funzione

“Off”: Non usare questa funzione

- Impostare questa funzione su “On” aumenta il consumo di energia anche quando l'unità è in standby. Tuttavia, l'aumento del consumo di energia viene mantenuto al minimo dall'ingresso automatico nella modalità HYBRID STANDBY, in cui solo il circuito essenziale è in funzione.
- “Wakeup via Bluetooth” è fissato su “Off” se “Direct Change” è impostato su “Off”.

Pairing Information

Valore predefinito: –

Quando si esegue l'abbinamento, le informazioni di abbinamento precedentemente salvate nell'unità verranno inizializzate.

Premendo ENTER quando è visualizzato “Clear” vengono inizializzate le informazioni di abbinamento memorizzate in questa unità.

- Questa funzione non inizializza le informazioni di abbinamento sul dispositivo abilitato Bluetooth. Quando si abbina nuovamente l'unità al dispositivo, assicurarsi di cancellare preventivamente le informazioni di abbinamento sul dispositivo abilitato Bluetooth. Per informazioni su come cancellare le informazioni di abbinamento, fare riferimento al manuale di istruzioni del dispositivo abilitato Bluetooth.

Device

Valore predefinito: –

Visualizza il nome del dispositivo abilitato Bluetooth collegato all'unità.

- Il nome non è visualizzato quando “Status” è “Ready” e “Now Pairing...”.

Status

Valore predefinito: –

Visualizza lo stato del dispositivo abilitato Bluetooth collegato all'unità.

“Ready”: Non abbinato

“Now Pairing...”: Abbinato

“Connected”: Connessione riuscita

- Attendere alcuni istanti se “Bluetooth” non può essere selezionato. Apparirà quando la funzione di rete è stata avviata.

Firmware Update



Update Notice

Valore predefinito: Enable

La disponibilità di un aggiornamento firmware sarà notificata tramite rete.

“Enable”: Notifica aggiornamenti

“Disable”: Non notifica aggiornamenti

Version

Valore predefinito: –

Verrà visualizzata la versione attuale del firmware.

Update via NET

Valore predefinito: –

Premere ENTER per selezionare quando si desidera aggiornare il firmware attraverso la rete.

- Non sarà possibile selezionare questa impostazione se non si dispone di un accesso a Internet o se non c'è niente da aggiornare.

Update via USB

Valore predefinito: –

Premere ENTER per selezionare quando si desidera aggiornare il firmware tramite USB.

- Non è possibile selezionare questa impostazione se un dispositivo di archiviazione USB non è collegato o se non c'è nulla da aggiornare nel dispositivo di archiviazione USB.

- Attendere alcuni istanti se “Firmware Update” non può essere selezionato. Apparirà quando la funzione di rete è stata avviata.

Initial Setup



È possibile effettuare l'impostazione iniziale dal menu di impostazione.

- Attendere alcuni istanti se “Initial Setup” non può essere selezionato. Apparirà quando la funzione di rete è stata avviata.
-

SN 29401680HTML_IT
(C) Copyright 2014 Onkyo Corporation Japan. All rights reserved.



8.Remote Controller Setup (Configurazione telecomando)

Remote ID ∨

Valore predefinito: 1

Selezionare un ID per il telecomando dell'unità tra "1", "2" e "3" per prevenire l'interferenza tra l'unità e altri componenti Onkyo che sono installati nella stessa stanza. Dopo aver cambiato l'ID sull'unità principale, cambiare l'ID sul telecomando in base alla procedura seguente.

1. Mentre si tiene premuto RECEIVER, premere Q SETUP per circa 3 secondi finché l'indicatore remoto non si accende.
 2. Con i pulsanti numerici, premere uno tra 1, 2 e 3. L'indicatore remoto lampeggia due volte.
-

Remote Mode Setup ∨

Valore predefinito: –

Immettere e registrare il codice telecomando di altri dispositivi.

- Per la registrazione del codice telecomando, fare riferimento a "Gestione di altri componenti con il telecomando".
-



9.Lock Setup (Configurazione blocco)

Setup



Valore predefinito: Unlocked

Il menu impostazioni verrà bloccato per proteggere le impostazioni.

“Locked”: Il menu è bloccato.

“Unlocked”: Il menu è sbloccato.



Funzioni dei pulsanti REMOTE MODE

Si può controllare qualsiasi dispositivo diverso da questa unità programmando uno specifico codice telecomando su un pulsante REMOTE MODE del telecomando. Registrare un codice telecomando sul pulsante REMOTE MODE desiderato e premerlo per entrare nella modalità di controllo remoto che consentirà di comandare il dispositivo corrispondente.

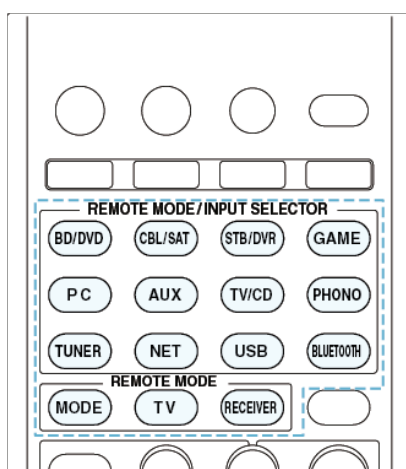

* I pulsanti RECEIVER e ZONE non possono essere programmati.



Programmazione dei codici telecomando

Per informazioni sulla configurazione e l'azionamento di componenti di Onkyo con jack RI, fare riferimento a "Collegamento e azionamento dei prodotti Onkyo RI". Inoltre, i seguenti pulsanti REMOTE MODE sono pre-programmati con codici telecomando.

BD/DVD: Lettore Blu-ray Disc/ DVD Onkyo

TV/CD: Lettore CD Onkyo

STB/DVR: Apple TV

■ Ricerca nel menu impostazioni



È possibile cercare un codice telecomando e registrarlo sul pulsante REMOTE MODE preferito nel menu Impostazioni dell'unità.

1. Premere RECEIVER, quindi premere HOME sul telecomando.

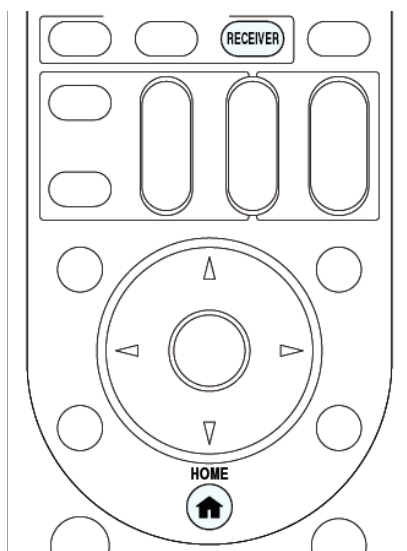

2. Selezionare "Setup" con i cursori, quindi premere ENTER.
3. Con i cursori selezionare "8. Remote Controller Setup" - "Remote Mode Setup" quindi premere ENTER.
4. Con i cursori selezionare la modalità di controllo remoto per la quale si vuole cercare un codice telecomando e premere ENTER per visualizzare la schermata di selezione della categoria.
5. Con i cursori selezionare la categoria di destinazione, quindi premere ENTER per visualizzare la schermata di inserimento del nome del marchio.

6. Selezionare un carattere con i cursori, quindi premere ENTER. Ripetere questo per immettere i primi tre caratteri del nome del marchio.
7. Selezionare "Search" con i cursori, quindi premere ENTER.
 - Dopo aver effettuato una ricerca, viene visualizzato l'elenco dei possibili nomi dei marchi. Se il nome del marchio non viene visualizzato, selezionare "Not Listed" con i cursori e premere ENTER per tornare alla schermata di inserimento del nome del marchio al passaggio 6.
8. Selezionare il nome del marchio di destinazione con i cursori, quindi premere ENTER.
 - Una volta specificato il nome del marchio, il codice telecomando del marchio e il metodo di registrazione dello stesso verranno visualizzati sullo schermo del televisore.
9. Seguire le indicazioni visualizzate sullo schermo del televisore.
10. Se il componente può essere azionato con successo con il suo codice telecomando registrato, selezionare "OK" con i cursori, quindi premere ENTER.
 - Solo i codici telecomando TV possono essere immessi per il televisore.
 - Programmare un codice telecomando in conformità con l'ingresso, poiché ogni pulsante funziona anche come selettore di ingresso. (Per esempio, quando il lettore CD è collegato al jack TV/CD, programmare il codice telecomando per il lettore CD su TV/CD.)
 - Se non è possibile azionare il componente, selezionare "Try Next Code" con i cursori e premere ENTER per visualizzare un altro codice.
 - È possibile azionare un dispositivo mobile abilitato MHL con il telecomando dell'unità registrando il codice del dispositivo mobile abilitato MHL di seguito al telecomando dell'unità. Il funzionamento potrebbe essere instabile o non corretto a seconda del dispositivo mobile in uso.
33101 (modello per Nord America)
32910 (modello per Europa)

■ Consultazione dell'elenco dei codici telecomando



Trovare il codice telecomando nell'elenco dei codici telecomando.

1. Controllare [l'Elenco Codici Telecomando](#) per il relativo codice telecomando.
 - I codici nell'elenco dei codici telecomando sono quelli noti alla data di pubblicazione e potrebbero essere modificati.
 - Solo i codici telecomando TV possono essere immessi per il televisore.
 - Programmare un codice telecomando in conformità con l'ingresso, poiché ogni pulsante funziona anche come selettore di ingresso. (Per esempio, quando il lettore CD è collegato al jack TV/CD, programmare

il codice telecomando per il lettore CD su TV/CD.)

2. Premere DISPLAY per 3 secondi o più mentre si tiene premuto il pulsante REMOTE MODE sul quale si desidera programmare il codice telecomando.
 - L'indicatore remoto si illumina nella modalità di ingresso.

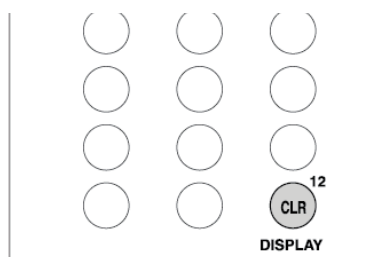

3. Utilizzando i pulsanti numerici, immettere il codice a 5 cifre del telecomando entro 30 secondi.
 - La registrazione è completa quando l'indicatore REMOTE lampeggia due volte. L'indicatore REMOTE lampeggia una volta lentamente quando la registrazione del codice telecomando fallisce. Provare nuovamente la registrazione.

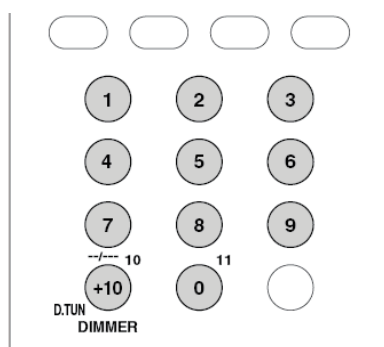

■ Nuova mappatura dei pulsanti colorati



L'assegnazione dei pulsanti colorati sul telecomando del ricevitore AV può essere nuovamente mappata, in modo che corrisponda a quella del telecomando del componente i cui codici telecomando sono stati programmati su REMOTE MODE. Tuttavia, non sarà possibile mappare di nuovo i pulsanti colorati se è selezionato Zone 2/Zone 3.

1. Tenere premuto il pulsante REMOTE MODE per la mappatura e A (Rosso) contemporaneamente finché l'indicatore remoto non si accende (circa 3 secondi).
 - La nuova mappatura è possibile solo per i codici inclusi nelle categorie dell'elenco dei codici telecomando, quali un lettore DVD e un televisore.

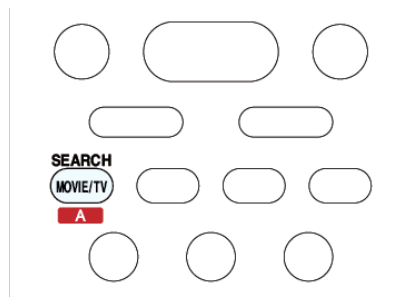

2. Entro 30 secondi, premere i pulsanti colorati da sinistra a destra nell'ordine in cui si desidera effettuare la nuova mappatura.
 - Per esempio, se i pulsanti colorati sul telecomando dell'altro componente sono giallo, verde, blu e rosso da sinistra a destra, premere i pulsanti del telecomando del ricevitore AV in questo ordine.
 - La registrazione è completa quando l'indicatore remoto lampeggia due volte. L'indicatore remoto lampeggia una volta lentamente quando la registrazione del codice telecomando fallisce. Provare nuovamente la registrazione.
 - Premendo qualsiasi pulsante diverso da un pulsante colorato si annulla l'operazione di nuova mappatura.

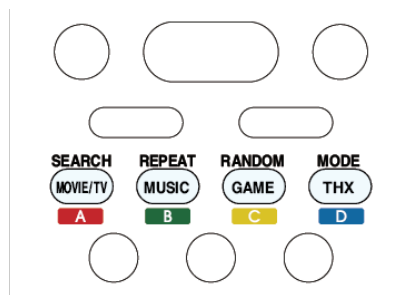

■ Reimpostazione dei pulsanti REMOTE MODE



È possibile ripristinare il codice telecomando registrato nel pulsante REMOTE MODE al suo valore predefinito. Questa operazione può essere eseguita su un solo pulsante REMOTE MODE.

1. Premere HOME per 3 secondi o più mentre si tiene premuto il pulsante REMOTE MODE che si desidera ripristinare.
 - L'indicatore remoto si illumina.

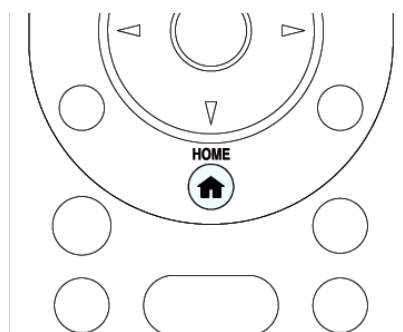

2. Entro 30 secondi, premere di nuovo il pulsante REMOTE MODE.

- Il ripristino è completo quando l'indicatore remoto lampeggia due volte.

Per resettare tutte le impostazioni del telecomando, mentre si tiene premuto RECEIVER, premere e tenere premuto HOME fino a quando l'indicatore remoto non resta acceso (circa 3 secondi). Entro 30 secondi, premere nuovamente RECEIVER. Il ripristino è completo quando il pulsante RECEIVER lampeggia due volte.



Funzionamento del televisore

Premere il pulsante REMOTE MODE programmato con il codice telecomando del relativo componente AV per commutare la modalità telecomando a quella del componente AV. Quindi, azionare usando i pulsanti corrispondenti. I pulsanti disponibili variano in base alla categoria prodotto del componente. Il funzionamento potrebbe risultare non corretto o impossibile a seconda del prodotto.

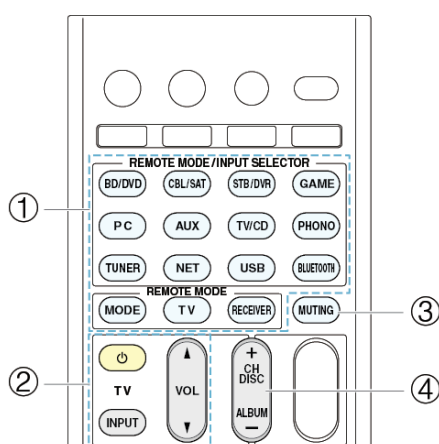

- ① REMOTE MODE
- ② , INPUT, VOL ▲/▼
- ③ MUTE
- ④ CH +/-

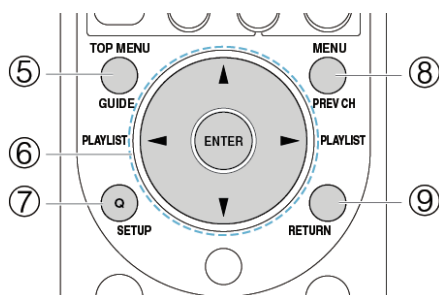

- ⑤ GUIDE
- ⑥ ▲/▼/◀/▶, ENTER
- ⑦ SETUP
- ⑧ PREV CH
- ⑨ RETURN

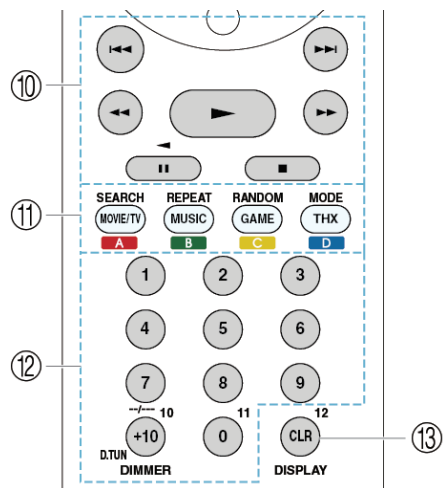

- ⑩ ►, ||, ■, ◀◀, ▶▶, ◀◀◀, ▶▶▶
- ⑪ A (Rosso), B (Verde), C (Giallo), D (Blu)
- ⑫ Numeri da 1 a 9, 0, +10
- ⑬ CLR, DISPLAY



Funzionamento del lettore Blu-ray Disc/lettore DVD/masterizzatore DVD

Premere il pulsante REMOTE MODE programmato con il codice telecomando del relativo componente AV per commutare la modalità telecomando a quella del componente AV. Quindi, azionare usando i pulsanti corrispondenti. I pulsanti disponibili variano in base alla categoria prodotto del componente. Il funzionamento potrebbe risultare non corretto o impossibile a seconda del prodotto.

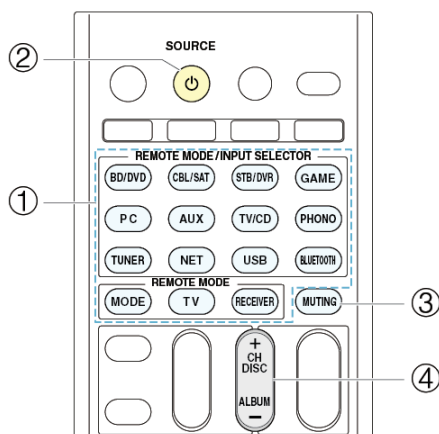

- ① REMOTE MODE
- ② SOURCE
- ③ MUTING
- ④ CH +/-, DISC +/-

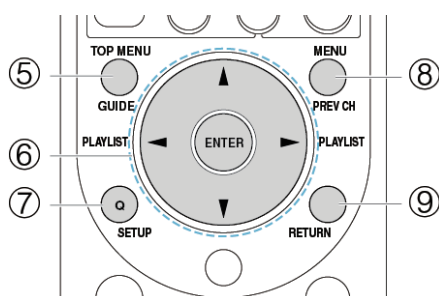

- ⑤ TOP MENU
- ⑥ ▲/▼/◀/▶, ENTER
- ⑦ SETUP
- ⑧ MENU
- ⑨ RETURN

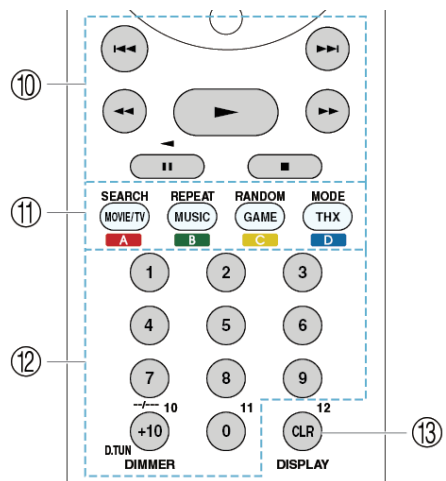

- ⑩ ►, ⏮, ■, ⏭, ⏪, ⏩, ⏮, ⏭
- ⑪ A (Rosso), B (Verde), C (Giallo), D (Blu)
- ⑫ Numeri da 1 a 9, 0, +10
- ⑬ CLR, DISPLAY



Funzionamento del VCR/PVR

Premere il pulsante REMOTE MODE programmato con il codice telecomando del relativo componente AV per commutare la modalità telecomando a quella del componente AV. Quindi, azionare usando i pulsanti corrispondenti. I pulsanti disponibili variano in base alla categoria prodotto del componente. Il funzionamento potrebbe risultare non corretto o impossibile a seconda del prodotto.

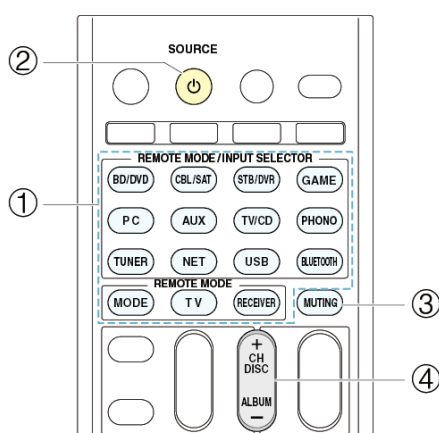

- ① REMOTE MODE
- ② SOURCE
- ③ MUTING
- ④ CH +/-

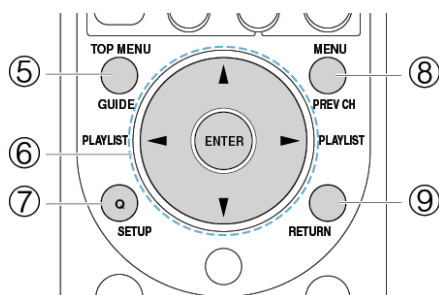

- ⑤ GUIDE
- ⑥ ▲/▼/◀/▶, ENTER
- ⑦ SETUP
- ⑧ PREV CH
- ⑨ RETURN

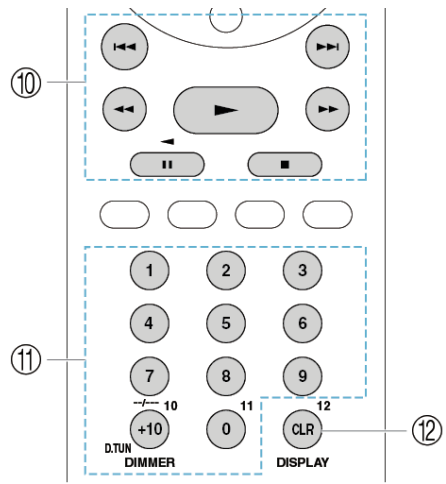

⑩ ►, ||, ■, ◀◀, ▶▶, ◀◀◀, ▶▶▶

⑪ Numeri da 1 a 9, 0, +10

⑫ CLR, DISPLAY



Funzionamento del ricevitore via satellite/ricevitore via cavo

Premere il pulsante REMOTE MODE programmato con il codice telecomando del relativo componente AV per commutare la modalità telecomando a quella del componente AV. Quindi, azionare usando i pulsanti corrispondenti. I pulsanti disponibili variano in base alla categoria prodotto del componente. Il funzionamento potrebbe risultare non corretto o impossibile a seconda del prodotto.

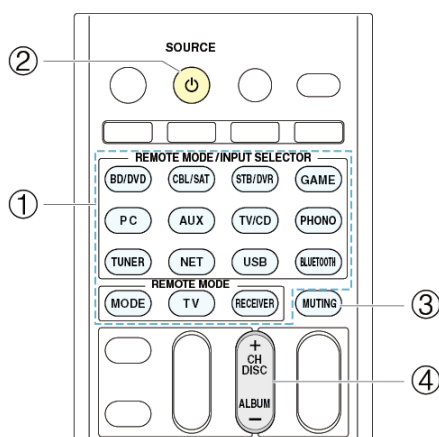

- ① REMOTE MODE
- ② SOURCE
- ③ MUTING
- ④ CH +/-

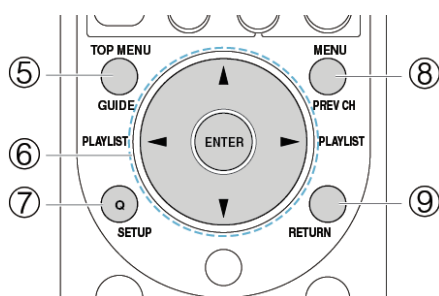

- ⑤ GUIDE
- ⑥ ▲/▼/◀/▶, ENTER
- ⑦ SETUP
- ⑧ PREV CH
- ⑨ RETURN

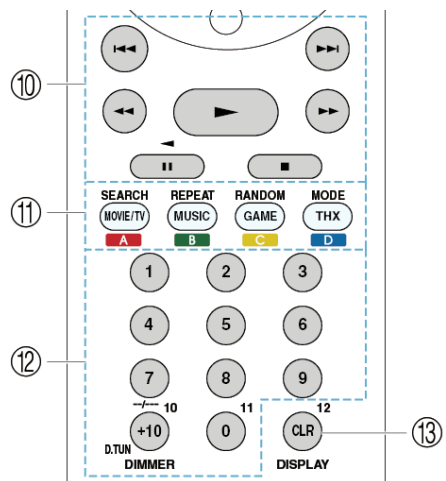

- ⑩ ►, ◄, ◻, ◂, ▸, ◂◂, ▸▸
- ⑪ A (Rosso), B (Verde), C (Giallo), D (Blu)
- ⑫ Numeri da 1 a 9, 0, +10
- ⑬ CLR, DISPLAY



Funzionamento del lettore CD

Premere il pulsante REMOTE MODE programmato con il codice telecomando del relativo componente AV per commutare la modalità telecomando a quella del componente AV. Quindi, azionare usando i pulsanti corrispondenti. I pulsanti disponibili variano in base alla categoria prodotto del componente. Il funzionamento potrebbe risultare non corretto o impossibile a seconda del prodotto.

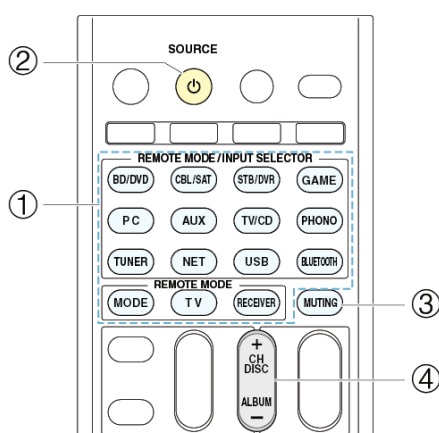

- ① REMOTE MODE
- ② SOURCE
- ③ MUTING
- ④ DISC +/-

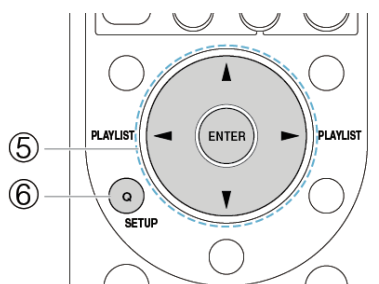

- ⑤ ▲/▼/◀/▶, ENTER
- ⑥ SETUP

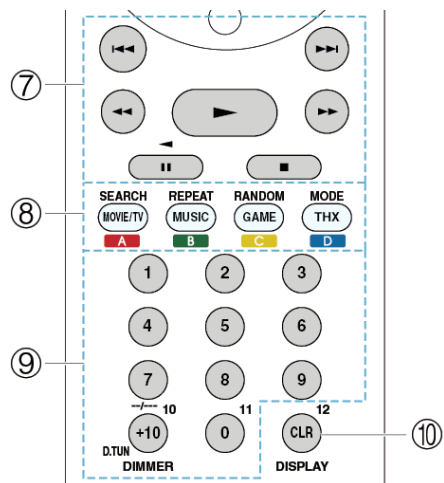

- ⑦ ►, ||, ■, ◀◀, ▶▶, ◀◀◀, ▶▶▶
- ⑧ SEARCH, REPEAT, RANDOM, MODE
- ⑨ Numeri da 1 a 9, 0, +10
- ⑩ CLR, DISPLAY



Funzionamento del mangianastri

Premere il pulsante REMOTE MODE programmato con il codice telecomando del relativo componente AV per commutare la modalità telecomando a quella del componente AV. Quindi, azionare usando i pulsanti corrispondenti. I pulsanti disponibili variano in base alla categoria prodotto del componente. Il funzionamento potrebbe risultare non corretto o impossibile a seconda del prodotto.

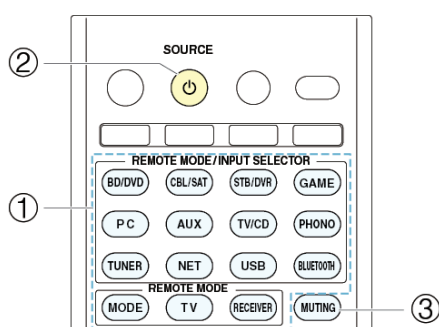

- ① REMOTE MODE
- ② SOURCE
- ③ MUTING

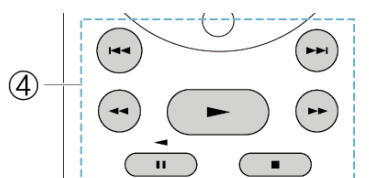

- ④ ►, ◄ (Reverse Playback), ■, ◄◄, ►►, ◄◄◄, ►►►



Per azionare componenti compatibili con CEC

I pulsanti del televisore e di BD/DVD sul telecomando sono pre-programmati con codici telecomando per il funzionamento collegato di alcuni apparecchi televisivi e lettori di dischi Blu-ray compatibili CEC (Consumer Electronics Control). Collegando l'unità tramite HDMI, è possibile azionarli tramite il telecomando del ricevitore AV.

- Se non è possibile azionare il proprio componente compatibile CEC, programmare uno dei seguenti codici telecomando sul pulsante del televisore o di BD/DVD.

TV: 11807/13100/13500 (Televisore compatibile CEC)

BD/DVD: 32910/33101/33501/31612 (lettore BD/DVD compatibile CEC)



Assegnazione delle Funzioni di Telecomando di un Altro Dispositivo al Telecomando dell'Unità

Se si desidera aggiungere alcune funzioni dopo la registrazione di un codice telecomando al pulsante REMOTE MODE, è possibile assegnare il pulsante desiderato del telecomando dell'unità per apprendere le funzioni del telecomando di un altro dispositivo. È possibile assegnare solo una funzione in una procedura.

1. Mentre si tiene premuto il pulsante REMOTE MODE sul quale è programmato il codice telecomando dell'altro dispositivo da apprendere, premere e tenere premuto **RECEIVER** per circa 3 secondi finché il pulsante REMOTE MODE rimane acceso.

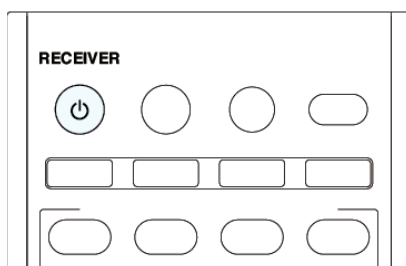

2. Premere il pulsante desiderato del telecomando dell'unità che si desidera assegnare.
 - I pulsanti **RECEIVER**, **ZONE**, **ACTIVITIES**, **REMOTE MODE/INPUT SELECTOR**, e **REMOTE (MODE, TV, RECEIVER)** non possono apprendere le funzioni:
3. Rivolgere il sensore telecomando dell'altro dispositivo verso quello dell'unità e mettere i telecomandi entro una distanza di 10 cm l'uno dall'altro.

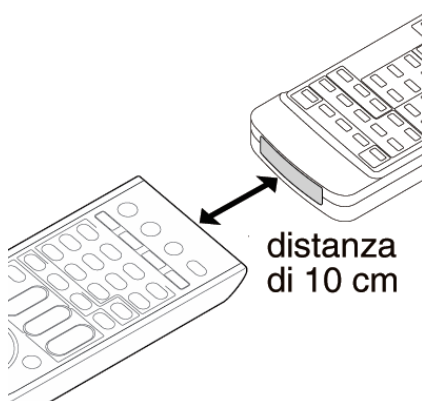

4. Sul telecomando dell'altro dispositivo rivolto verso il telecomando dell'unità, tenere premuto il pulsante desiderato che si desidera assegnare al telecomando dell'unità.
L'assegnazione è completa quando il pulsante REMOTE MODE lampeggia due volte.
 - Se si assegnano più funzioni, ripetere i passaggi da 2 a 4.
5. Per terminare l'assegnazione, premere il pulsante REMOTE MODE. Il pulsante REMOTE MODE lampeggia due volte.
 - Se l'assegnazione viene fatta su un pulsante al quale è già assegnata una funzione, la funzione verrà sovrascritta.
 - Il telecomando di questa unità è in grado di apprendere le funzioni da 70 a 90.
 - Il telecomando dell'unità utilizza i raggi infrarossi. Potrebbe non essere possibile trasferire i codici da alcuni telecomandi a causa della differenza del loro sistema di trasferimento. Inoltre l'assegnazione potrebbe non essere possibile e le operazioni previste potrebbero non essere ottenute a seconda del telecomando.

Per cancellare la funzione appresa: Mentre si tiene premuto il pulsante REMOTE MODE al quale è assegnata la funzione da cancellare, premere e tenere premuto TV per circa 3 secondi, fino a quando il pulsante REMOTE MODE rimane acceso.

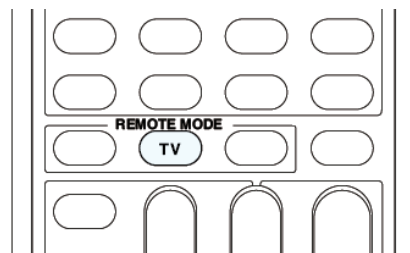

Per cancellare tutte le funzioni apprese, premere nuovamente il pulsante REMOTE MODE. Se si cancella la funzione di uno qualsiasi dei pulsanti, premere il tasto desiderato. Il pulsante REMOTE MODE lampeggia due volte e la funzione appresa viene cancellata.



Assegnazione di una Sequenza di Funzionamento al Telecomando (Funzione Macro)

Una sequenza di funzionamento che richiede normalmente diversi passaggi di pressione dei pulsanti può essere effettuata automaticamente semplicemente premendo il pulsante ACTIVITIES (MY MOVIE, MY TV o MY MUSIC).

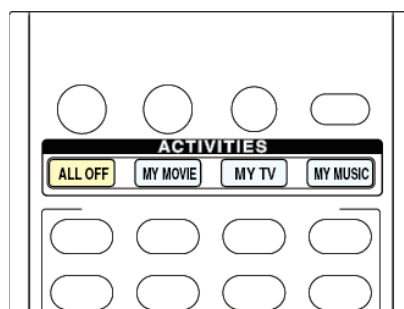

■ Utilizzo di un pulsante ACTIVITIES con funzione di preselezione



I seguenti pulsanti hanno una funzione di preselezione, come descritto di seguito. Premendo il pulsante ACTIVITIES desiderato (MY MOVIE, MY TV o MY MUSIC) verrà eseguita l'operazione.

MY MOVIE: l'alimentazione del televisore, il lettore programmato su BD/DVD e l'unità vengono accesi. L'ingresso viene commutato su "BD/DVD" e la riproduzione ha inizio.

- La riproduzione potrebbe non avviarsi a seconda del tempo di avvio del lettore. In quel caso, premere ► sul telecomando.

MY TV: l'alimentazione del televisore, il lettore programmato su CBL/SAT e l'unità vengono accesi. L'ingresso è commutato su "CBL/SAT".

MY MUSIC: l'alimentazione del televisore, il lettore programmato su TV/CD e l'unità vengono accesi. L'ingresso viene commutato su "TV/CD" e la riproduzione ha inizio.

- Per utilizzare un altro pulsante ACTIVITIES dopo aver premuto un pulsante ACTIVITIES, premere ALL OFF e quindi premere il pulsante ACTIVITIES desiderato.

Per spegnere tutti i dispositivi programmati sul pulsante ACTIVITIES: premere ALL OFF. Il lettore, l'unità e il televisore programmati sul pulsante ACTIVITIES premuto prima di premere ALL OFF si spegneranno (o

entreranno in standby).

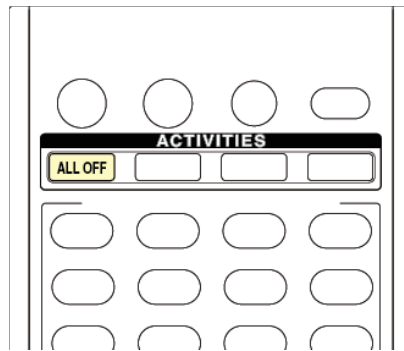

- Se è MY MUSIC a essere stato premuto prima di premere ALL OFF, il televisore si spegnerà (o entrerà in standby).
- Alcuni televisori potrebbero non spegnersi (o entrare in standby).

Per cambiare il lettore programmato sul pulsante ACTIVITIES: mentre si tiene premuto il pulsante REMOTE MODE sul quale si è programmato il lettore desiderato, premere e tenere premuto il pulsante ACTIVITIES desiderato per circa 3 secondi. La modifica è completa quando il pulsante ACTIVITIES lampeggia due volte.

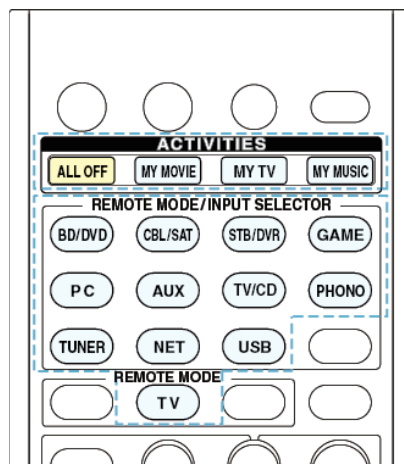

Per ripristinare il pulsante ACTIVITIES: mentre si tiene premuto HOME, premere e tenere premuto ALL OFF per circa 3 secondi fino a quando il pulsante ALL OFF resta acceso. Rilasciare HOME e ALL OFF quindi premere ALL OFF nuovamente. Il ripristino è completo quando il pulsante ALL OFF lampeggia due volte.

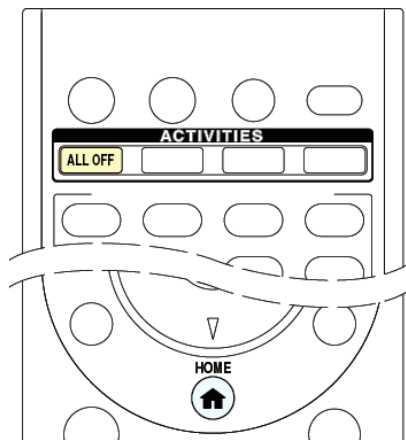

■ Assegnazione dell'operazione desiderata a un pulsante ACTIVITIES ▼

È possibile assegnare una sequenza di funzionamento al pulsante ACTIVITIES desiderato. Ad esempio, se si riproduce il lettore CD collegato all'unità tramite il telecomando, sono normalmente necessarie le seguenti operazioni del pulsante.

1. Premere RECEIVER per commutare il telecomando nella modalità RECEIVER.
2. Premere $\text{\textcircled{P}}$ RECEIVER per accendere l'unità.
3. Premere TV/CD per commutare l'ingresso dell'unità su TV/CD.
4. Premere \blacktriangleright per avviare la riproduzione sul lettore CD.

Se si assegnano questi passaggi con la procedura presentata di seguito, è possibile eseguirli con la semplice pressione di un pulsante. È possibile assegnare fino a 32 passaggi in una procedura.

1. Mentre si tiene premuto RECEIVER, premere il pulsante ACTIVITIES desiderato (MY MOVIE, MY TV o MY MUSIC) per circa 3 secondi fino a che il pulsante ACTIVITIES (MY MOVIE, MY TV o MY MUSIC) resta acceso.

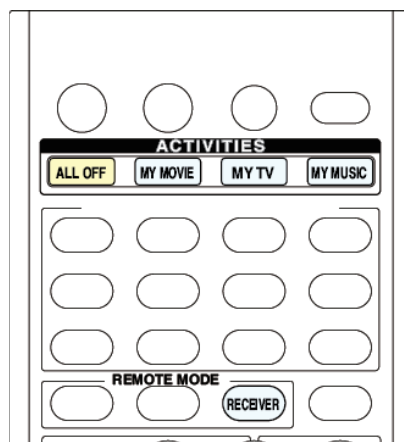

2. Premere i pulsanti da utilizzare nel loro ordine di sequenza.

Esempio: riproduzione CD

1. Premere $\text{\textcircled{P}}$ RECEIVER.
2. Premere TV/CD.

3. Premere ►.
3. Premere nuovamente il pulsante ACTIVITIES (MY MOVIE, MY TV o MY MUSIC) che si è premuto nel passaggio 1.
L'assegnazione è completa quando il pulsante ACTIVITIES lampeggia due volte.
 - Dopo che l'assegnazione del pulsante ACTIVITIES è terminata, potrebbe esserci un malfunzionamento se si sovrascrive un pulsante incluso nella sua sequenza di funzionamento con qualsiasi altra operazione.
4. Per eseguire l'operazione appresa, premere il pulsante ACTIVITIES desiderato.

Per cancellare il funzionamento appreso:

1. Mentre si tiene premuto HOME, premere ALL OFF per circa 3 secondi fino a che il pulsante ALL OFF resta acceso.

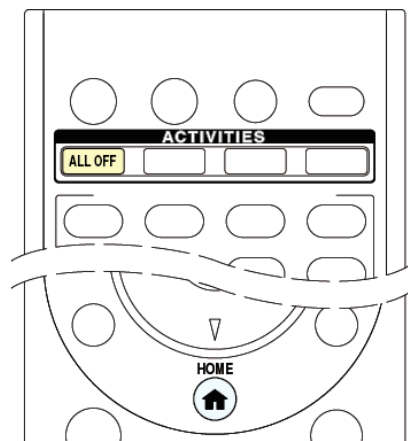

2. Premere ALL OFF nuovamente per cancellare.
Il pulsante ALL OFF lampeggia due volte.

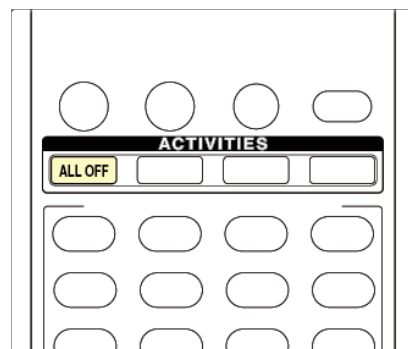

- Il funzionamento programmato sul pulsante ACTIVITIES torna alla funzione di preselezione dopo che il funzionamento appreso viene cancellato.



Bi-amplificazione

È possibile collegare altoparlanti che supportano la funzione bi-amplificazione per migliorare la qualità delle gamme dei bassi e degli acuti. Fino a 7.2 canali verranno riprodotti in bi-amplificazione.

■ Connessioni



1. Collegare come indicato in precedenza usando i terminali FRONT e i terminali HEIGHT/Bi-AMP.

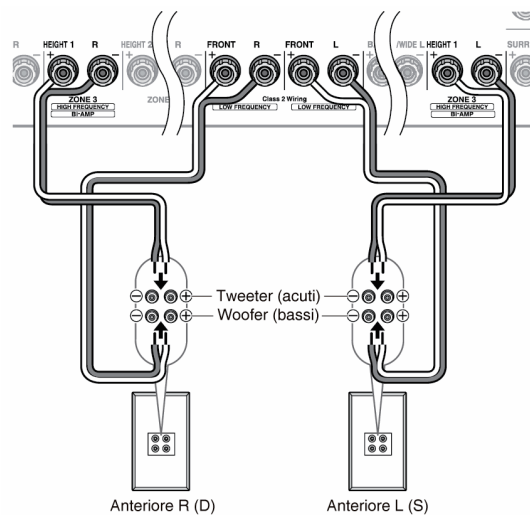

2. Accendere l'unità ed eseguire l'impostazione bi-amping.
 - ① Dopo aver premuto RECEIVER, premere HOME sul telecomando.
 - ② Selezionare "Setup" con i cursori, quindi premere ENTER.
 - ③ Con i cursori, selezionare "2. Speaker Setup" - "Speaker Settings" - "Front Speakers Type".
 - ④ Selezionare "Bi-Amp" con i cursori.
 - Prima della bi-amplificazione, assicurarsi di rimuovere il connettore di messa in corto circuito che collega il terminale del tweeter (acuti) e il terminale del woofer (bassi).
 - Usare solo altoparlanti che supportano la bi-amplificazione. Per i dettagli, fare riferimento al manuale di istruzioni degli altoparlanti.



Collegamento degli altoparlanti a dipolo

È possibile usare altoparlanti dipolo anziché altoparlanti surround e altoparlanti surround posteriori. Un altoparlante dipolo è un altoparlante bidirezionale che emette lo stesso suono in due direzioni, ad esempio avanti e indietro.

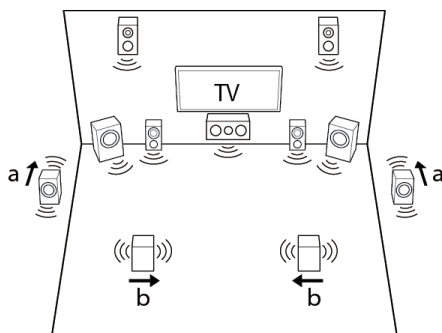

■ Connessioni



Una freccia per l'abbinamento delle fasi (*) è contrassegnata su un altoparlante dipolo. Posizionare gli altoparlanti surround (a) in modo che le loro frecce (↑) puntino al televisore, e gli altoparlanti surround posteriori (b) in modo che le loro frecce (→) puntino l'una verso l'altra.

- * Fase: Una posizione della forma d'onda in un ciclo (da 0 a 360 gradi) d'onda sinusoidale. Se le fasi non si accoppiano a causa di un errore nella distanza, nell'angolo di installazione o nel cablaggio positivo (+)/negativo (-), l'immagine e il campo sonori potrebbero essere poco chiari o di difficile ascolto.



Collegamento di un amplificatore di potenza

È possibile collegare un amplificatore di potenza all'unità e utilizzare l'unità come pre-amplificatore per produrre un volume elevato che non può essere emesso con la sola unità. Collegare gli altoparlanti all'amplificatore di potenza. Per i dettagli, fare riferimento al manuale di istruzioni dell'amplificatore di potenza.

■ Connessione



1. Collegare come indicato di seguito usando i terminali PRE OUT.

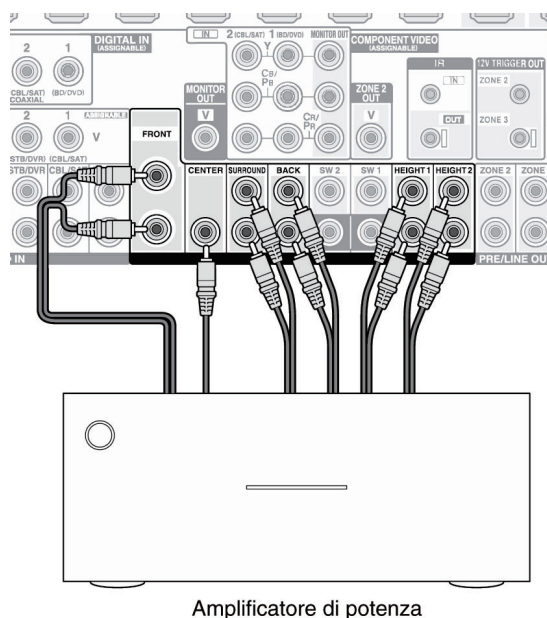

- Impostare i canali non collegati su “None” in “Speaker Configuration”.
 - Dopo aver premuto RECEIVER, premere HOME sul telecomando. Selezionare “Setup” con i cursori e premere ENTER. Quindi selezionare “2. Speaker Setup” - “Speaker Configuration” e impostare i canali non collegati su “None”.



Riproduzione a 11,4 canali

La massima riproduzione a 11,4 canali è possibile quando un amplificatore di potenza interno a 9 canali e un amplificatore di potenza esterno a 2 canali sono combinati.

■ Collegamenti



1. Vedere la figura di seguito e collegare i terminali di ingresso audio analogico di un amplificatore di potenza esterno e i terminali HEIGHT 2 o WIDE PRE OUT dell'unità usando il cavo RCA.

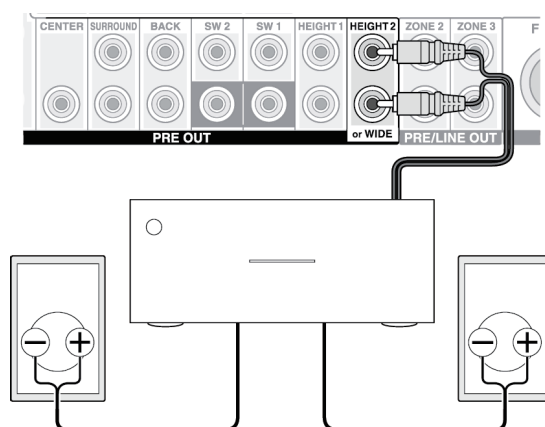

2. Accendere l'unità e impostare "11ch Playback" su "Yes".
 - ① Dopo aver premuto RECEIVER, premere HOME sul telecomando.
 - ② Selezionare "Setup" con i cursori e premere ENTER.
 - ③ Con i cursori, selezionare "2. Speaker Setup" - "Speaker Settings" - "11ch Playback".
 - ④ Selezionare "Yes" con i cursori.
 - L'audio verrà emesso da "HEIGHT 2" o "WIDE" a seconda dell'impostazione di "Speaker Configuration".
 - Quando "11ch Playback" è impostato su "Yes", l'audio non verrà emesso dai terminali HEIGHT 2 o WIDE PRE OUT.



Informazioni sulla funzione RI

Collegare un componente Onkyo con jack RI, come il Dock RI venduto separatamente, all'unità usando un cavo RI e un cavo audio analogico (RCA) abilita le seguenti funzioni RI:

System On/Auto Power On: L'avvio della riproduzione su un componente collegato tramite RI, quando l'unità è in modalità standby, accende automaticamente l'unità per selezionare il relativo componente come fonte di ingresso.

Direct Change: Quando la riproduzione viene avviata su un componente collegato tramite RI, l'unità seleziona quel componente come fonte di ingresso.

Funzionamento del telecomando: Consente di azionare i componenti Onkyo compatibili RI mediante il telecomando del ricevitore AV. Puntare il telecomando verso il sensore telecomando dell'unità. Questa operazione è possibile solo quando il codice del telecomando RI è programmato.

- Alcuni componenti potrebbero non supportare tutte le funzioni RI.
- Queste funzioni non sono disponibili quando Zone 2/Zone 3 è acceso.
- Per informazioni sulle funzioni RI, fare riferimento anche al manuale di istruzioni di ciascun componente.



Collegamento e impostazione RI

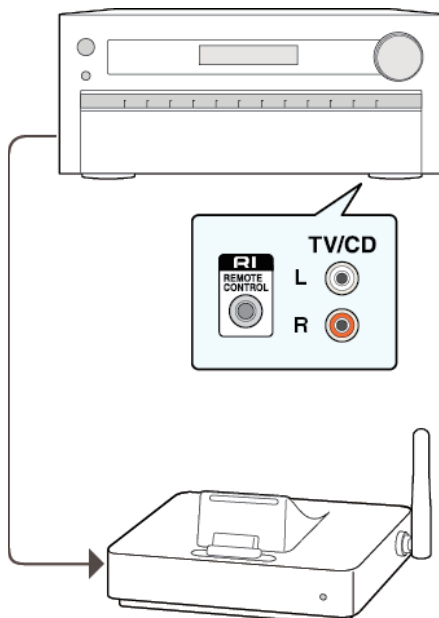

Collegare un componente Onkyo con il jack RI all'unità utilizzando un cavo RI e un cavo audio analogico. Per i dettagli, fare riferimento al manuale di istruzioni del componente con jack RI. Il cavo RI può essere collegato in qualsiasi ordine. Quando ci sono due jack RI, entrambi i jack funzionano allo stesso modo e sono intercambiabili.

Per collegare il Dock RI o il registratore a cassette tramite RI, è necessario:

■ Rinominare il selettore di ingresso



Per attivare la funzione RI, è necessario rinominare i selettori di ingresso sull'unità. Premere TV/CD o GAME per visualizzare "TV/CD" o "GAME" sul display dell'unità principale. Quindi premere e tenere premuto TV/CD o GAME per 3 secondi o più per cambiare il display su "DOCK" o "TAPE".

■ Programmare il codice del telecomando RI



Programmare il codice telecomando su qualsiasi pulsante REMOTE MODE del telecomando. Ciò consentirà di utilizzare il componente puntando il telecomando verso l'unità anziché verso il componente.

1. Premere DISPLAY per 3 secondi o più mentre si tiene premuto il pulsante REMOTE MODE sul quale si desidera programmare il codice telecomando.

- L'indicatore remoto si illumina.
- I pulsanti RECEIVER, ZONE e TV non possono essere programmati.

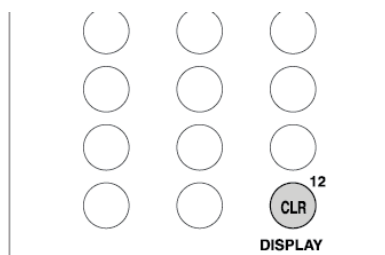

2. Utilizzando i pulsanti numerici, immettere il seguente codice telecomando a 5 cifre entro 30 secondi.

Dock RI: 81993

Registratore a cassette con jack RI: 42157

- La programmazione è completa quando l'indicatore REMOTO lampeggia due volte. L'indicatore REMOTO lampeggia una volta lentamente quando la programmazione del codice telecomando fallisce. Tentare nuovamente la registrazione.

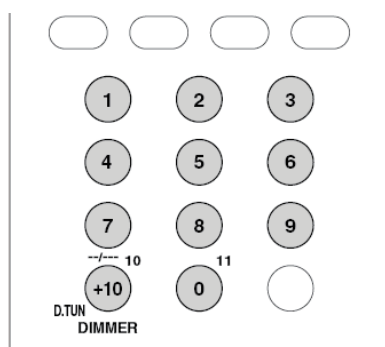

Cambiare il selettore di ingresso sul Dock RI su “DOCK” o “TAPE”. Per i dettagli, fare riferimento al manuale di istruzioni del Dock RI.

Per azionare i componenti Onkyo direttamente o i componenti Onkyo che non sono collegati tramite RI, utilizzare i seguenti codici telecomando:

Lettore DVD Onkyo: 30627

Lettore CD Onkyo: 71817

Dock RI: 82990

- Su alcuni modelli, il funzionamento potrebbe non essere possibile in parte o del tutto.



Funzionamento iPod/iPhone

Il Dock RI consente di usare il telecomando del ricevitore AV per azionare e riprodurre musica su iPod/iPhone. Inoltre, consente anche di visualizzare video presenti su iPod/iPhone sullo schermo del televisore, nonché di eseguire operazioni RI se collegato tramite RI. Questa operazione è possibile solo quando il codice del telecomando RI è programmato.

Prima di eseguire qualsiasi operazione

Prima di eseguire qualsiasi operazione su iPod/iPhone, assicurarsi di averli aggiornati alla versione più recente tramite iTunes. Alcuni pulsanti potrebbero non funzionare per alcuni modelli e generazioni di iPod/iPhone o del Dock RI. Per i dettagli sul funzionamento, fare riferimento al manuale di istruzioni del Dock RI.

Commutare la modalità telecomando premendo il pulsante REMOTE MODE programmato con il codice telecomando per l'iPod/iPhone e operare usando i pulsanti corrispondenti. Puntare il telecomando verso l'unità.

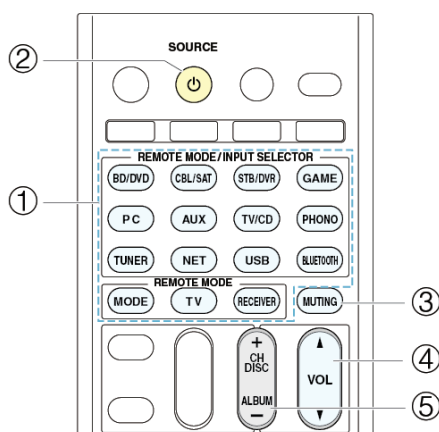

- ① REMOTE MODE
- ② SOURCE
- ③ MUTING
- ④ VOL ▲/▼
- ⑤ ALBUM +/-

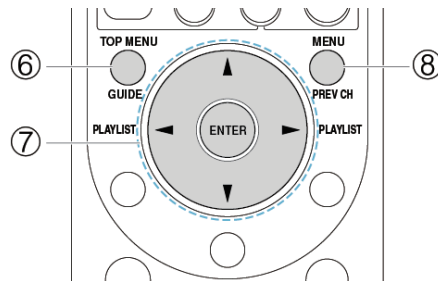

- ⑥ TOP MENU
- ⑦ ▲/▼/◀/▶, ENTER, PLAYLIST◀/▶
- ⑧ MENU

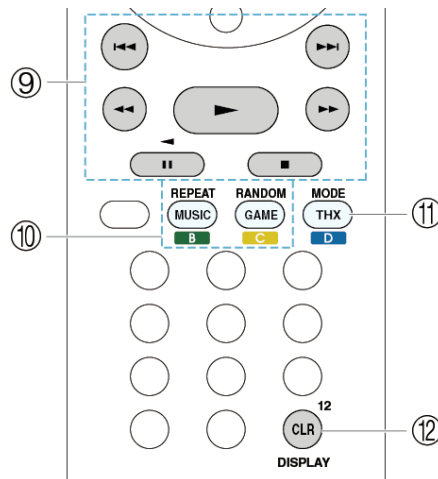

- ⑨ ▶, ||, ■, ◀◀, ▶▶, ◀◀, ▶▶
- ⑩ REPEAT, RANDOM
- ⑪ MODE
- ⑫ DISPLAY

- Premere DISPLAY attiva la retroilluminazione per alcuni secondi.
- MODE permette di utilizzare la funzione Resume per riprendere la riproduzione dalla canzone che era in riproduzione quando il proprio iPod/iPhone è stato rimosso dal Dock RI DS-A2.



Funzione di controllo tra l'unità e il componente esterno

È possibile abilitare le funzioni di controllo tra l'unità e i dispositivi esterni utilizzando i terminali indicati di seguito. Sono necessari dispositivi speciali o collegamenti via cavo per abilitare le funzioni. Per ulteriori informazioni sulla preparazione, contattare i negozi specializzati.

■ Porta RS232



Utilizzare la porta per il collegamento con un sistema di controllo integrato che possa abilitare la domotica. Alcuni sistemi di controllo centralizzato integrati possono fornire un azionamento centralizzato con un unico controller con pannello a sfioramento al fine di controllare insieme le apparecchiature domestiche audio e video e i dispositivi di sicurezza. Per ulteriori informazioni su come adottare un sistema di controllo integrato, contattare i negozi specializzati.

■ Jack IR



Se si utilizza un kit telecomando multiroom come disponibile in commercio Xantech e Niles, con questo jack è possibile azionare l'unità tramite il telecomando anche quando ci si trova in una stanza separata, oppure azionare l'unità tramite il telecomando anche se il sensore del suo telecomando è difficile da vedere. Per ulteriori informazioni su come adottare un kit telecomando multiroom, contattare i negozi specializzati.

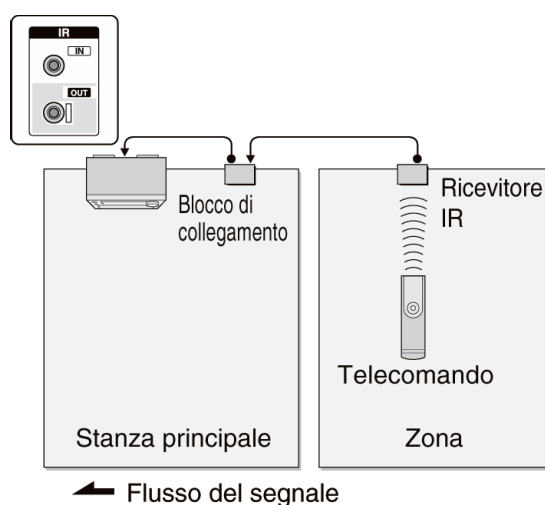

■ Jack di uscita trigger 12 V



È possibile abilitare l'azionamento del collegamento all'alimentazione quando si collega l'unità e un dispositivo esterno come un amplificatore di

potenza dotato di jack di ingresso trigger 12 V. Quando la funzione Zone 2 o Zone 3 dell'unità è accesa, l'azionamento del collegamento all'alimentazione sarà attivato con un'uscita del segnale di controllo dal jack di uscita trigger a 12 V. Il segnale massimo di controllo è 12 V/150 mA per Zone 2 e 12 V/25 mA per Zone 3. Per il collegamento, utilizzare un cavo mini plug monofonico.



Informazioni sull'aggiornamento firmware

Sono disponibili due metodi per l'aggiornamento del firmware: tramite la rete e tramite USB.

Usare il metodo che si adatta meglio al proprio ambiente.

- Per le informazioni più recenti sugli aggiornamenti, visitare il sito web Onkyo.
- Prima di aggiornare, assicurarsi che il microfono per la configurazione degli altoparlanti non sia collegato.
- Durante un aggiornamento, non
 - Scollegare e ricollegare qualsiasi cavo, dispositivo di archiviazione USB, microfono o cuffie di configurazione degli altoparlanti, né effettuare alcuna operazione sul componente, come spegnerne l'alimentazione
 - Accedere a questa unità da un PC o uno smartphone mediante applicazione Android
- L'aggiornamento può richiedere circa 20 minuti per il completamento con ciascuno dei due metodi: tramite la rete o tramite USB.
Inoltre, le impostazioni esistenti vengono salvate indipendentemente dal metodo utilizzato per l'aggiornamento.

Dichiarazione di non responsabilità: Il programma e la relativa documentazione online sono forniti per l'uso sotto la propria responsabilità. Onkyo non sarà ritenuta responsabile e non verranno elargiti rimborsi per danni relativi a reclami di qualunque tipo per quanto riguarda l'utilizzo del programma o della documentazione online che lo accompagna da parte dell'utente, indipendentemente dalla teoria legale, e se derivi da atto illecito o da contratto.

In nessun caso, Onkyo sarà ritenuta responsabile rispetto all'utente o a terzi per eventuali danni speciali, indiretti, incidentali o consequenziali di qualsiasi tipo, compresi, ma non limitati a, compensazione, rimborso o danni derivati da perdita di profitti presenti o possibili, perdita di dati o per qualsiasi altro motivo.



Aggiornamento del firmware tramite rete

Prima di iniziare:

- Controllare che l'unità sia accesa e la connessione a Internet sia stata stabilita.
- Spegnerne il componente di controllo (PC, ecc.) collegato alla rete.
- Arrestare la riproduzione della radio su Internet, di qualsiasi dispositivo di archiviazione USB o dei contenuti del server.
- Se la funzione multi-zone è attiva, premere OFF sull'unità principale per disattivarla.
- Se "HDMI CEC (RIHD)" è impostato su "On", impostarlo su "Off" (valore predefinito).
 - Dopo aver premuto RECEIVER, premere HOME sul telecomando. Selezionare "Setup" con i cursori e premere ENTER. Quindi, dopo aver selezionato "7. Hardware Setup" - "HDMI" e aver premuto ENTER, selezionare "HDMI CEC (RIHD)" per selezionare "Off".
- * La descrizione potrebbe differire dal display su schermo, ma ciò non cambierà il modo di funzionamento o la funzione.

■ Aggiornamento



1. Premere RECEIVER, quindi premere HOME sul telecomando.

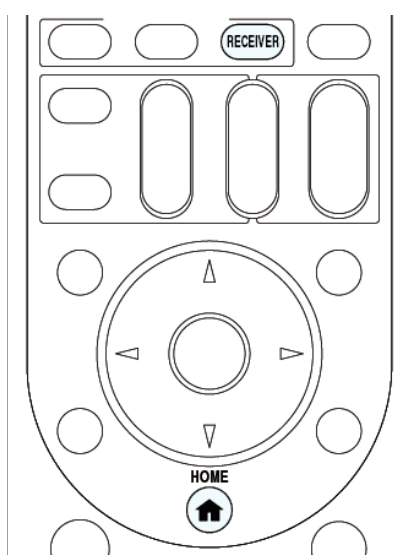

Il menu HOME viene visualizzato sullo schermo del televisore.

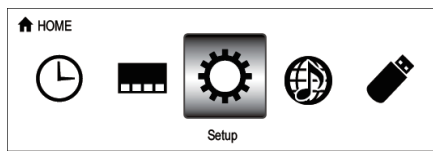

2. Con i cursori selezionare “Setup” - “7. Hardware Setup” - “Firmware Update” - “Update via NET”, quindi premere ENTER.
 - Se “Firmware Update” viene visualizzato in grigio e non può essere selezionato, attendere alcuni istanti finché non si avvia.
 - Non è possibile selezionare “Update via NET” se non c’è nulla da aggiornare.
3. Premere ENTER con “Update” selezionato per iniziare l’aggiornamento.
 - Durante l’aggiornamento, lo schermo del televisore potrebbe oscurarsi a seconda del programma aggiornato. In questo caso, controllare il progresso sul display dell’unità. Lo schermo del televisore rimane nero fino a quando l’aggiornamento non è completo e l’alimentazione non viene riattivata.
 - Viene visualizzato “Completed!” quando l’aggiornamento è completo.
4. Premere \odot ON/STANDBY sull’unità principale per portare l’unità in modalità standby. Il processo è completato e il firmware è aggiornato all’ultima versione disponibile.
 - Non utilizzare \odot RECEIVER sul telecomando.

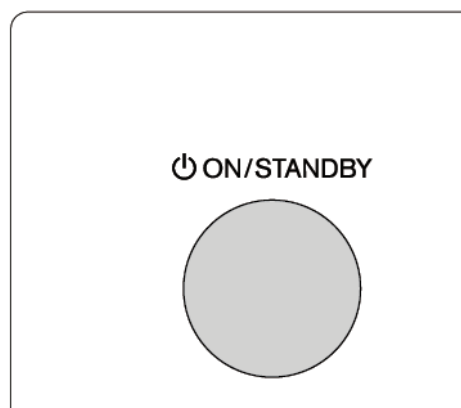

■ Se viene visualizzato un messaggio di errore



Quando si verifica un errore, “* - * * Error!” viene visualizzato sul display dell’unità. (“*” rappresenta un carattere alfanumerico.) Controllare quanto segue:

Codice di errore

- * -01, * -10:
Cavo Ethernet non trovato. Collegare correttamente il cavo Ethernet.
- * -02, * -03, * -04, * -05, * -06, * -11, * -13, * -14, * -16, * -17, * -18, * -20, * -21:
Errore di connessione a Internet. Controllare quanto segue:
 - Se il router è acceso

– Se questa unità e il router sono connessi alla rete
Provare a scollegare e quindi ricollegare l'alimentazione dell'unità e del router. Ciò potrebbe risolvere il problema. Se ancora non si riesce a connettersi a Internet, il server DNS o il server proxy potrebbero essere temporaneamente non in funzione. Controllare lo stato del servizio con il provider di servizi Internet.

- **Altri:**

Scollegare e quindi ricollegare il cavo di alimentazione CA, dall'inizio.



Aggiornamento del firmware tramite USB

Prima di iniziare:

- Preparare un dispositivo di archiviazione USB da 64 MB o più grande.
 - I supporti inseriti in un lettore di schede USB non possono essere utilizzati per questa funzione.
 - I dispositivi di archiviazione USB con funzioni di sicurezza non sono supportati.
 - Gli hub USB e i dispositivi USB dotati della funzione hub non sono supportati. Non collegare tali dispositivi all'unità.
- Eliminare tutti i dati memorizzati sul dispositivo di archiviazione USB.
- Spegnere il componente di controllo (PC, ecc.) collegato alla rete.
- Arrestare la riproduzione della radio su Internet, di qualsiasi dispositivo di archiviazione USB o dei contenuti del server.
- Se la funzione multi-zone è attiva, premere OFF sull'unità principale per disattivarla.
- Se "HDMI CEC (RIHD)" è impostato su "On", impostarlo su "Off" (valore predefinito).
 - Dopo aver premuto RECEIVER, premere HOME sul telecomando. Selezionare "Setup" con i cursori e premere ENTER. Quindi, dopo aver selezionato "7. Hardware Setup" - "HDMI" e aver premuto ENTER, selezionare "HDMI CEC (RIHD)" per selezionare "Off".
 - * Alcuni dispositivi di archiviazione USB potrebbero richiedere molto tempo per caricare, potrebbero non essere caricati correttamente, oppure potrebbero non essere alimentati correttamente in base al dispositivo o al loro contenuto.
 - * Onkyo non sarà responsabile in alcun modo per qualsiasi perdita o danneggiamento di dati o per la mancata memorizzazione derivante dall'utilizzo del dispositivo di archiviazione USB con questo AV receiver. Grazie per la vostra comprensione.
 - * La descrizione potrebbe differire dal display su schermo, ma ciò non cambierà il modo di funzionamento o la funzione.

■ Aggiornamento



1. Collegare il dispositivo di archiviazione USB al proprio PC.
2. Scaricare il file firmware dal sito web Onkyo sul PC e decomprimerlo.
I file di firmware vengono denominati nel seguente modo:
ONKAVR * * * * _ * * * * * * * * * * * * * * .zip
Decomprimere il file sul PC. Il numero di file e cartelle decompressi varia

a seconda del modello.

3. Copiare tutti i file e le cartelle decompressi nella cartella principale del dispositivo di archiviazione USB.
 - Assicurarsi di copiare i file decompressi.
4. Premere USB sul telecomando per selezionare "USB".

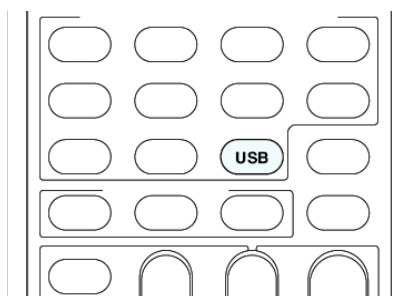

5. Collegare il dispositivo di archiviazione USB alla porta USB dell'unità principale.
 - Se si collega un drive hard disk USB alla porta USB dell'unità, raccomandiamo di utilizzare il relativo adattatore CA per alimentarlo.
 - Se il dispositivo di archiviazione USB è stato suddiviso, ciascuna sezione verrà trattata come un dispositivo indipendente.



6. Dopo aver premuto RECEIVER, premere HOME sul telecomando.

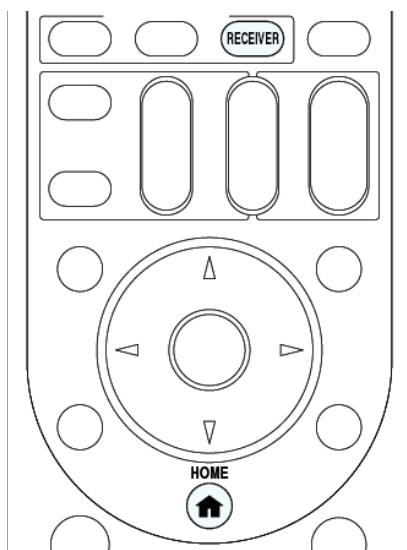

Il menu HOME viene visualizzato sullo schermo del televisore.

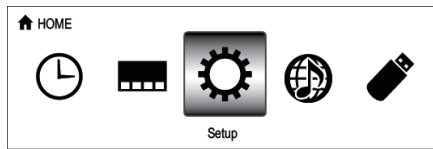

7. Con i cursori selezionare “Setup” - “7. Hardware Setup” - “Firmware Update” - “Update via USB”, quindi premere ENTER.
 - Se “Firmware Update” viene evidenziato in grigio e non può essere selezionato, attendere alcuni istanti finché non si avvia.
 - Non è possibile selezionare “Update via USB” se non c’è nulla da aggiornare.
8. Premere ENTER con “Update” selezionato per iniziare l’aggiornamento.
 - Durante l’aggiornamento, lo schermo del televisore potrebbe oscurarsi a seconda del programma aggiornato. In questo caso, controllare il progresso sul display dell’unità. Lo schermo del televisore rimane nero fino a quando l’aggiornamento non è completo e l’alimentazione non viene riattivata.
 - Durante l’aggiornamento, non spegnere, né scollegare e quindi ricollegare il dispositivo di archiviazione USB.
 - Viene visualizzato “Completed!” quando l’aggiornamento è completo.
9. Scollegare il dispositivo di archiviazione USB dall’unità.
10. Premere \odot ON/STANDBY sull’unità principale per portare l’unità in modalità standby. Il processo è completato e il firmware è aggiornato all’ultima versione disponibile.
 - Non utilizzare \odot RECEIVER sul telecomando.

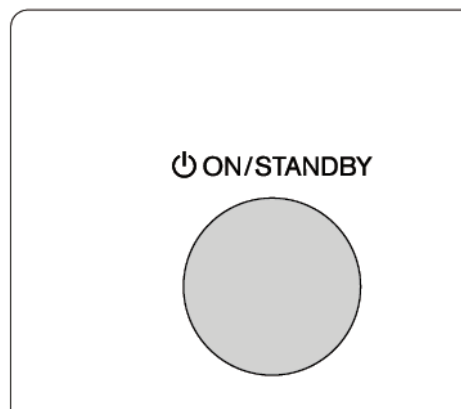

■ Se viene visualizzato un messaggio di errore ∨

Quando si verifica un errore, “* - * * Error!” viene visualizzato sul display dell’unità. (“* ” rappresenta un carattere alfanumerico.) Controllare quanto segue:

Codice di errore

- * -01, * -10:

Dispositivo di archiviazione USB non trovato. Controllare se il dispositivo di archiviazione USB o il cavo USB sono correttamente inseriti nella porta

USB dell'unità principale.

Collegare il dispositivo di archiviazione USB a una fonte di alimentazione esterna se dispone di una propria alimentazione.

- *** -05, * -13, * -20, * -21:**

Il file firmware non è presente nella cartella principale del dispositivo di archiviazione USB, o il file firmware è relativo a un altro modello.

Riprovare dallo scaricamento del file di firmware.

- **Altri:**

scollegare e quindi ricollegare il cavo di alimentazione CA, dall'inizio.



Prima di iniziare la procedura

I problemi potrebbero essere risolti semplicemente accendendo/spegnendo l'alimentazione o scollegando/collegando il cavo di alimentazione, il che è più semplice che operare sulla connessione, l'impostazione e la procedura operativa. Provare queste semplici azioni sia sull'unità sia sul dispositivo connesso. Se il problema è che il video o l'audio non sono emessi o che l'operazione collegata via HDMI non funziona, scollegare/collegare il cavo HDMI potrebbe risolverlo. Quando si ricollega, fare attenzione a non avvolgere il cavo HDMI, dato che il cavo HDMI avvolto potrebbe non adattarsi bene. Dopo averla ricollegata, spegnere e quindi riaccendere l'unità e il dispositivo collegato.



Ripristino dell'unità

Ripristinare l'unità allo stato in cui era al momento della spedizione potrebbe risolvere il problema. Se le azioni precedenti non risolvono il problema, ripristinare l'unità con la procedura seguente. Se si ripristina lo stato dell'unità, le preferenze verranno ripristinate ai valori predefiniti. Annotarle prima di iniziare il ripristino.

■ Come effettuare il ripristino

1. Mentre si tiene premuto CBL/SAT sull'unità principale (si noti che il passaggio 2 deve essere eseguito con questo pulsante tenuto premuto)
2. Premere \odot ON/STANDBY sull'unità. "Clear" appare sul display e l'unità entrerà in modalità standby.

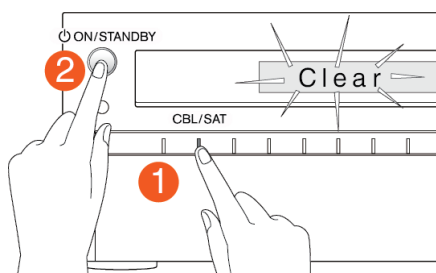

■ Come ripristinare il telecomando

1. Mentre si tiene premuto ① RECEIVER sul telecomando (si noti che il passaggio 2 deve essere eseguito con questo pulsante tenuto premuto)
2. Premere e tenere premuto ② HOME finché l'indicatore ① RECEIVER non si illumina (circa 3 secondi). Entro 30 secondi, premere di nuovo ① RECEIVER.

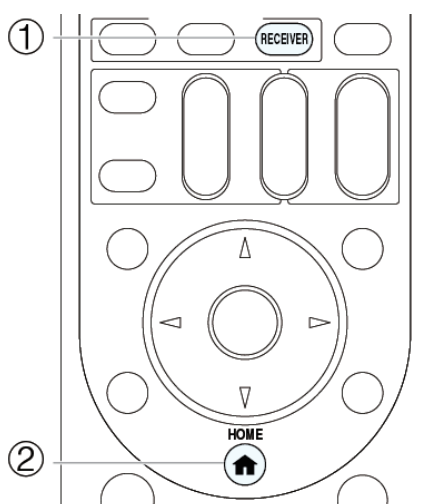



Alimentazione

■ Impossibile accendere l'unità

- Assicurarsi che il cavo di alimentazione sia inserito correttamente nella presa di corrente.
- Scollegare il cavo di alimentazione dalla presa di corrente, attendere almeno 5 secondi, quindi ricollegarlo.

■ L'unità si spegne inaspettatamente

- L'unità entra automaticamente in modalità standby quando Auto Standby è stato impostato e si avvia.

■ L'unità si spegne e, dopo la riattivazione dell'alimentazione, si spegne di nuovo.

- Il circuito di protezione è stato attivato. Rimuovere immediatamente il cavo di alimentazione dalla presa di corrente. Assicurarsi che tutte i cavi degli altoparlanti e le fonti di ingresso siano collegati correttamente e lasciare l'unità con il cavo di alimentazione scollegato per 1 ora. Dopo di ciò, ricollegare il cavo di alimentazione e accendere l'alimentazione. Se l'unità si spegne nuovamente, evitare di ripristinarla e scollegare il cavo di alimentazione. Quindi contattare il rivenditore Onkyo.

Attenzione: Se "CHECK SP WIRE" appare sul display, i cavi degli altoparlanti potrebbero essere in corto circuito.

AVVERTENZA: Se vengono prodotti fumo, odori o rumori anomali dall'unità, scollegare immediatamente il cavo di alimentazione dalla presa a muro e contattare il rivenditore o l'assistenza Onkyo.



Audio

- Non vi è alcun suono oppure il suono è molto basso
 - Controllare che la fonte di ingresso corretta sia selezionata.
 - Assicurarci che le spine di connessione siano inserite completamente.
 - Assicurarci che gli ingressi e le uscite di tutti i componenti siano collegati correttamente.
 - Accertarsi che la polarità +/- dei cavi degli altoparlanti sia corretta e che non ci siano cavi nudi a contatto con la parte metallica dei terminali degli altoparlanti.
 - Assicurarci che la fonte di ingresso sia selezionata correttamente.
 - Assicurarci che i cavi degli altoparlanti non siano in corto.
 - Controllare il volume. Il livello del volume è regolabile tra Min, da 1 a 99 e Max (100). Il livello normale del volume dell'unità è impostato a 60 o nella zona circostante.
 - Se l'indicatore MUTING lampeggia sul display, premere MUTING sul telecomando per ripristinare il suono dell'unità.
 - Quando le cuffie sono collegate al jack PHONES, non viene emesso alcun suono dagli altoparlanti.
 - Se non c'è audio da un lettore BD/DVD collegato a HDMI IN, controllare le impostazioni di uscita del lettore BD/DVD, quindi assicurarsi di selezionare un formato audio supportato.
 - Controllare l'impostazione dell'uscita audio digitale del componente collegato. Su alcune console di gioco, come quelle che supportano i DVD, l'impostazione predefinita è off.
 - Con alcuni dischi DVD-Video, è necessario selezionare un formato di uscita audio da un menu.
 - Se il giradischi usa una testina MC, è necessario connettere un amplificatore per testine MC o un trasformatore MC.
 - Assicurarci che nessun cavo di collegamento sia piegato, attorcigliato o danneggiato.
 - Non tutte le modalità di ascolto utilizzano tutti i diffusori.
 - Eseguire nuovamente l'impostazione automatica dell'altoparlante o impostare manualmente la presenza o assenza, la frequenza di crossover, la distanza e il livello di ciascun altoparlante.
 - Assicurarci che il microfono per la configurazione degli altoparlanti non sia ancora collegato.
 - Impostare su "Off" se "Audio Selector" - "Fixed Mode" è impostato su "PCM" o "DTS".
- Solo gli altoparlanti anteriori emettono l'audio

- Quando la modalità di ascolto stereo o mono è selezionata, solo gli altoparlanti anteriori e il subwoofer emettono l'audio.
 - Assicurarsi che gli altoparlanti siano configurati correttamente.
- Solo l'altoparlante centrale emette l'audio
- Se si utilizza la modalità di ascolto Dolby Surround con una sorgente mono, come per esempio una stazione radio AM o un programma TV mono, il suono si concentra nello speaker centrale.
 - Assicurarsi che gli altoparlanti siano configurati correttamente.
- Gli altoparlanti surround non emettono audio
- Quando è selezionata la modalità di ascolto T-D (Theater-Dimensional), stereo o mono, gli altoparlanti surround non emettono l'audio.
 - In base alla fonte e alla modalità di ascolto corrente, gli altoparlanti surround potrebbero non produrre molto suono. Provare a selezionare un'altra modalità di ascolto.
 - Assicurarsi che gli altoparlanti siano configurati correttamente.
- L'altoparlante centrale non produce alcun suono
- Quando è selezionata la modalità di ascolto stereo o mono, l'altoparlante centrale non produce alcun suono.
 - Assicurarsi che gli altoparlanti siano configurati correttamente.
- Non può essere emesso alcun suono dagli altoparlanti Surround Back e dagli altoparlanti di altezza e gli altoparlanti frontali ampi.
- In base alla sorgente o alla modalità di ascolto corrente, gli altoparlanti potrebbero non emettere molto suono. Provare a selezionare un'altra modalità di ascolto.
 - Assicurarsi che le impostazioni degli altoparlanti siano effettuate correttamente.
- Il subwoofer non produce alcun suono
- Quando si riproduce materiale sorgente che non contiene informazioni nel canale LFE, il subwoofer non produce alcun suono.
 - Assicurarsi che gli altoparlanti siano configurati correttamente.
- Non vi è alcun suono con un certo formato di segnale
- Quando si ascolta il suono Dolby Digital e/o DTS, è necessaria la connessione digitale.
 - Controllare l'impostazione del terminale di ingresso digitale. Se la connessione è diversa da quella predefinita, è necessario reimpostare.
 - Controllare l'impostazione dell'uscita audio digitale del componente collegato. Su alcune console di gioco, come quelle che supportano i DVD, l'impostazione predefinita è off.
- Non vi è alcun suono con il formato del segnale Dolby Atmos
- Assicurarsi che gli altoparlanti surround back, gli altoparlanti di altezza o gli altoparlanti di ampiezza siano collegati e configurati come nella

“Speaker Configuration”.

- Assicurarsi che il segnale di ingresso sia nel formato Dolby Atmos.

■ Impossibile selezionare la modalità di ascolto Pure Audio

- La modalità di ascolto Pure Audio non può essere selezionata quando Zone 2/Zone 3 è attiva.

■ Impossibile selezionare la modalità di ascolto desiderata

- A seconda dello stato di collegamento dell’altoparlante, alcune modalità di ascolto potrebbero non essere selezionate. Controllare i dettagli nella sezione “Uso delle modalità di ascolto”.

■ Il volume degli altoparlanti non può essere impostato come richiesto

- Verificare per vedere se è stato impostato un volume massimo.

■ Si sentono disturbi

- L’utilizzo di fascette per cavi per raccogliere i cavi audio con i cavi di alimentazione, i cavi degli altoparlanti, ecc. può compromettere le prestazioni audio, quindi evitare di farlo.
- Un cavo audio può captare interferenze. Provare riposizionando i cavi.

■ La funzione Late Night non funziona

- Assicurarsi che il materiale sorgente sia Dolby Digital, Dolby Digital Plus o Dolby TrueHD.

■ Informazioni sui segnali DTS

- Quando i contenuti dei programmi DTS terminano e il flusso di bit DTS si arresta, l’unità rimane nella modalità di ascolto DTS e l’indicatore dts rimane acceso. Ciò serve a prevenire disturbi quando si utilizzano le funzioni pausa, avanzamento rapido o riavvolgimento rapido del lettore. Se si commuta il lettore da DTS a PCM, è possibile che non si senta alcun suono, poiché l’unità non commuta i formati immediatamente. In tal caso, è necessario arrestare il lettore per circa 3 secondi e poi riprendere la riproduzione.
- Con alcuni lettori CD o LD non sarà possibile la riproduzione corretta di materiale DTS, anche se il lettore è collegato a un ingresso digitale sull’unità. Di solito ciò accade perché il flusso di bit DTS è stato elaborato (es., livello di uscita, frequenza di campionamento o risposta di frequenza sono stati modificati) e l’unità non lo riconosce come un segnale DTS autentico. In tali casi, si potrebbero udire disturbi.
- La riproduzione dei contenuti del programma DTS, l’uso della pausa, la funzione di avanzamento rapido o riavvolgimento rapido sul lettore potrebbero produrre un breve rumore udibile. Questo non è un malfunzionamento.

■ L’inizio dell’audio ricevuto da un ingresso HDMI IN non può essere udito

- Poiché è necessario un tempo maggiore per identificare il formato di un segnale HDMI rispetto ad altri segnali audio digitali, l’uscita dell’audio

potrebbe non avviarsi immediatamente.



Video

■ Non c'è alcuna immagine

- Assicurarsi che tutte le spine di connessione video siano inserite completamente.
- Assicurarsi che ciascun componente video sia collegato correttamente.
- Se il televisore è collegato al jack HDMI OUT dell'unità, impostare "1. Input/Output Assign" - "Monitor Out" - "Monitor Out" su "MAIN" o "SUB" in base al jack di uscita. Se la sorgente di riproduzione è collegata al jack video (composito) o ai jack video a componenti e si desidera trasmettere il video al televisore tramite il jack HDMI OUT, impostare "HDMI Input" su "-----".
- Se la fonte video è collegata a un ingresso video di un componente, è necessario assegnare quell'ingresso a un selettore di ingresso e il televisore deve essere collegato al terminale COMPONENT VIDEO OUT.
- Se la fonte video è collegata a un ingresso video composito, il televisore deve essere collegato al terminale MONITOR OUT V.
- Se la fonte video è collegata a un ingresso HDMI, è necessario assegnare quell'ingresso a un selettore di ingresso e il televisore deve essere collegato all'uscita/alle uscite HDMI.
- Mentre è selezionata la modalità di ascolto Pure Audio, la circuiteria del video analogico è spenta e solo i segnali video in ingresso tramite HDMI IN possono essere emessi.
- Assicurarsi che la commutazione delle schermate di ingresso sia corretta sul lato del monitor, per esempio del televisore.
- Quando l'immagine in ingresso dal terminale di ingresso video composito non viene visualizzata, assicurarsi che il terminale di ingresso video composito non sia impostato sull'ingresso selezionato. Se selezionato, le immagini in ingresso dal terminale di ingresso video composito non possono essere emesse a questo interruttore d'ingresso. Se si utilizza solamente la connessione del terminale di ingresso video composito, impostare il terminale di ingresso del video a componenti su "-----."
- Le immagini di un componente collegato al terminale di ingresso video composito non possono essere emesse convertendole sul monitor di un televisore o di altri componenti collegati al terminale COMPONENT VIDEO OUT.
- Se il selettore d'ingresso, al quale è collegato l'ingresso dal televisore connesso al jack HDMI OUT SUB, viene cambiato su questa unità quando "1. Input/Output Assign" - "Monitor Out" - "Monitor Out" è impostato su "MAIN+SUB" o su "MAIN", e quando si emette a Zone 2, il video dal televisore collegato a HDMI OUT MAIN non è più visualizzato.

- “Resolution” è efficace solo per il jack HDMI OUT MAIN se “1. Input/Output Assign” - “Monitor Out” - “Monitor Out” è impostato su “MAIN+SUB”.

- Non arrivano immagini da una fonte collegata a HDMI IN
- L'affidabilità del funzionamento con un adattatore da HDMI a DVI non è garantita. Inoltre, i segnali video da un PC non sono supportati.
- Controllare se viene visualizzato “Resolution Error” sul display dell’unità principale quando il video in ingresso tramite il jack HDMI IN non viene visualizzato. In questo caso, il televisore non supporta la risoluzione dell’ingresso video dal lettore. Cambiare l’impostazione sul lettore.

- I menu su schermo non appaiono
- Sul televisore, assicurarsi che sia selezionato l'ingresso video al quale l’unità è collegata.
- Impostare “On Screen Display” su “On” in “OSD Setup”.



Sintonizzatore

- La ricezione è disturbata, la ricezione stereo FM è disturbata o l'indicatore "FM STEREO" non resta acceso
 - Ricontrollare il collegamento dell'antenna.
 - Riposizionare l'antenna.
 - Spostare l'unità lontano dal televisore o dal PC.
 - Automobili e aeroplani di passaggio possono causare interferenze.
 - I muri di cemento indeboliscono i segnali radio.
 - Ascoltare la stazione in mono.
 - Quando si ascolta una stazione AM, azionare il telecomando potrebbe causare disturbi.
 - Se non si riesce a migliorare la ricezione in alcun modo, installare un'antenna esterna.



Telecomando

■ Il telecomando non funziona

- Prima di utilizzare l'unità con il telecomando, assicurarsi di premere RECEIVER.
- Assicurarsi che le batterie siano installate con la polarità corretta.
- Installare nuove batterie. Non mescolare tipi diversi di batterie o batterie vecchie e nuove.
- Assicurarsi che il telecomando non sia troppo lontano dall'unità e che non vi siano ostacoli tra il telecomando e il sensore telecomando dell'unità.
- Assicurarsi che l'unità non sia esposta a luce solare diretta o a luci fluorescenti di tipo a invertitore. Riposizionare, se necessario.
- Se l'unità è installata in uno scaffale o in un armadietto con sportelli di vetro colorato o se le porte sono chiuse, il telecomando potrebbe non funzionare in modo affidabile.
- Accertarsi che sia stata selezionata la modalità corretta del telecomando.
- Quando si utilizza il telecomando per controllare componenti AV di altri produttori, alcuni pulsanti potrebbero non funzionare come previsto.
- Assicurarsi di aver inserito il corretto codice telecomando.
- Assicurarsi di impostare lo stesso ID sia sull'unità sia sul telecomando.

■ L'utilizzo di altri componenti Onkyo tramite un codice telecomando RI non è disponibile

- Assicurarsi che il componente Onkyo sia correttamente collegato con il cavo RI. Quando il cavo RI viene usato per il collegamento, assicurarsi di collegare anche il cavo audio analogico. (Collegare solo un cavo RI non sarà sufficiente.)
- Accertarsi che sia stata selezionata la modalità corretta del telecomando.
- Assicurarsi che il display di immissione sia correttamente impostato.
- Immettere nuovamente il codice del telecomando RI.
- Quando il codice del telecomando RI viene immesso, puntare il telecomando verso il sensore telecomando dell'unità.

■ Impossibile azionare i componenti Onkyo (quelli senza connessione RI) e i componenti di altri produttori

- Assicurarsi che la connessione con altri componenti sia corretta.
- Immettere di nuovo un codice telecomando corretto. Se sono presenti più codici, provare ciascun codice.
- Assicurarsi che la modalità telecomando sia selezionata correttamente.
- Azionare il telecomando impostandolo verso la sezione di ricezione della luce di ciascun componente.

- Alcuni componenti potrebbero non avviare tutte le operazioni.
- Il telecomando non è in grado di apprendere un telecomando di altro componente.
- Assicurarsi che la procedura di apprendimento del telecomando di altro componente sia stata eseguita correttamente.
- A causa di differenze nei sistemi di trasferimento, alcuni telecomandi potrebbero non funzionare come previsto e l'apprendimento potrebbe non riuscire.



Dock RI per iPod/iPhone

■ Audio assente

- Accertarsi che iPod/iPhone stiano effettivamente riproducendo.
- Assicurarci che l'iPod/iPhone sia inserito correttamente nel Dock.
- Assicurarci che l'unità sia accesa, la fonte di ingresso corretta sia selezionata e che il volume sia alzato.
- Accertarsi che le spine siano inserite fino in fondo.
- Provare a ripristinare l'iPod/iPhone.

■ Non c'è alcun video

- Assicurarci che l'impostazione TV OUT del modello del proprio iPod/iPhone sia impostata su On.
- Assicurarci che sia selezionato l'ingresso corretto del televisore o dell'unità.
- Alcune versioni di iPod/iPhone non emettono video.

■ Il telecomando del ricevitore AV non controlla il mio iPod/iPhone

- Assicurarci che l'iPod/iPhone sia inserito correttamente nel Dock. Se l'iPod/iPhone si trova in una custodia, potrebbe non essere in grado di connettersi correttamente al Dock. Rimuovere sempre l'iPod/iPhone dalla custodia prima di inserirlo nel Dock.
- L'iPod/iPhone non può essere azionato mentre viene visualizzato il logo Apple.
- Accertarsi che sia stata selezionata la modalità corretta del telecomando.
- Quando si utilizza il telecomando del ricevitore AV, puntarlo verso questa unità.
- Prima di utilizzare il telecomando, potrebbe essere necessario riprodurre un brano sull'iPod/iPhone per poter riconoscere il selettore di ingresso.
- Provare a ripristinare l'iPod/iPhone.
- A seconda del modello e della generazione di iPod/iPhone, alcuni pulsanti potrebbero non funzionare come previsto.

■ Inaspettatamente, l'unità seleziona l'iPod/iPhone come fonte di ingresso

- Mettere sempre in pausa la riproduzione dell'iPod/iPhone prima di selezionare un'altra fonte di ingresso. Se la riproduzione non viene messa in pausa, la funzione Direct Change può selezionare l'iPod/iPhone come fonte di ingresso accidentalmente durante la transizione fra le tracce.

■ L'iPod/iPhone non funziona correttamente

- Provare a ricollegare l'iPod/iPhone.



Funzione Multi-zone

■ Audio assente

- Quando si collega un lettore CD o un altro lettore simile senza jack di uscita HDMI, collegarlo al jack di ingresso audio analogico dell'unità. L'uscita multi-zona non è possibile se il collegamento avviene solo con cavo ottico digitale o con il cavo coassiale digitale. In caso di collegamento analogico, sul lettore potrebbe essere necessaria anche l'impostazione dell'uscita audio analogico.



Rete Wi-Fi (LAN wireless)

- Impossibile accedere alla rete Wi-Fi (LAN wireless) oppure la riproduzione audio viene interrotta e la comunicazione non funziona
- Tentare di collegare/scollegare l'alimentazione del router LAN wireless e dell'unità, controllare lo stato di accensione del router LAN wireless e tentare di riavviare il router LAN wireless.
- L'impostazione dell'SSID e della crittografia (WEP, ecc.) non è corretta. Assicurarsi che le impostazioni di rete dell'unità siano state impostate correttamente.
- Il collegamento a un SSID che include caratteri multi-byte non è supportato. Dare un nome all'SSID del router LAN wireless usando solo caratteri alfanumerici a byte singolo e riprovare.
- Impossibile ricevere onde radio a causa di una cattiva connessione. Ridurre la distanza dal punto di accesso LAN wireless o rimuovere ostacoli per ottenere una buona visibilità e riprovare. Posizionare l'unità lontana da forni a microonde o altri punti di accesso. La banda 2,4 GHz per LAN wireless potrebbe non essere sufficiente. Collegare il terminale ETHERNET dell'unità e il router mediante un cavo Ethernet dopo aver selezionato "7. Hardware Setup" - "Network" e cambiando "Wi-Fi" su "Off(Wired)".
- Posizionare l'unità lontana dai componenti che emettono onde elettromagnetiche sulla banda 2,4 GHz (forni a microonde, console di gioco, ecc.). Se ciò non risolve il problema, interrompere l'utilizzo di altri componenti che emettono onde elettromagnetiche.
- Quando si utilizzano altri dispositivi LAN wireless in prossimità dell'unità, potrebbero verificarsi vari problemi come l'interruzione della riproduzione e della comunicazione. È possibile evitare tali problemi cambiando il canale del proprio router LAN wireless. Per istruzioni sul cambio dei canali, vedere il manuale di istruzioni fornito con il router LAN wireless.
- Se c'è un oggetto metallico vicino all'unità, la connessione LAN wireless potrebbe non essere possibile in quanto il metallo ha un effetto sulle onde radio.
- Se c'è più di un punto di accesso nella rete, separare ciascun punto di accesso.
- Si consiglia di collocare il router Wi-Fi (punto di accesso) e l'unità nella stessa stanza.
- Il collegamento non si completa neanche quando viene premuto il pulsante di impostazione automatica del router LAN wireless
- L'impostazione del router LAN wireless potrebbe essere fissata su

Manuale. Riportare l'impostazione su Auto.

- Provare la configurazione manuale. È possibile che la connessione riesca.
- Nell'elenco di SSID sulla schermata menu del televisore, non esiste un SSID corrispondente
- Quando l'impostazione del router LAN wireless si trova in modalità invisibile (la modalità per nascondere la chiave SSID) oppure quando QUALSIASI connessione è disattivata, l'SSID non è visualizzato. Cambiare l'impostazione e riprovare.



Bluetooth

- La riproduzione della musica non è disponibile sull'unità anche dopo aver stabilito con successo la connessione Bluetooth
 - A seconda delle caratteristiche o delle specifiche del dispositivo abilitato Bluetooth, la riproduzione sull'unità non è garantita.
 - Quando il volume audio del dispositivo abilitato Bluetooth è impostato su un valore basso, la riproduzione dell'audio potrebbe non essere disponibile. Alzare il volume del dispositivo abilitato Bluetooth.
 - A seconda del dispositivo abilitato Bluetooth, potrebbe essere fornito un interruttore di selezione Invia/Ricevi. Selezionare la modalità Invia.
 - Anche quando è in corso la riproduzione di un file musicale sul dispositivo abilitato Bluetooth, il suono non può essere riprodotto se non è stata stabilita la connessione con l'unità. Assicurarsi che l'unità sia collegata (cioè che questa unità sia selezionata come destinazione di emissione del suono).

- Il suono è interrotto
 - Ci potrebbe essere un problema con il dispositivo abilitato Bluetooth. Verificare le informazioni su una pagina web.

- La qualità audio è scadente dopo il collegamento con un dispositivo abilitato Bluetooth
 - La ricezione Bluetooth è scadente. Spostare il dispositivo abilitato Bluetooth più vicino all'unità o rimuovere eventuali ostacoli presenti tra il dispositivo abilitato Bluetooth e l'unità.

- Impossibile connettersi con questa unità
 - Provare a collegare/scollegare l'alimentazione dell'unità e provare ad accendere/spegnere il dispositivo abilitato Bluetooth. Il riavvio del dispositivo abilitato Bluetooth può risultare efficace.
 - Il dispositivo abilitato Bluetooth non supporta i profili necessari per questa unità.
 - La funzione Bluetooth del dispositivo abilitato Bluetooth non è abilitata. Fare riferimento al manuale utente del dispositivo abilitato Bluetooth per informazioni su come abilitare la funzione Bluetooth.
 - In prossimità di componenti quali forni a microonde o telefoni cordless che utilizzano onde radio nella gamma 2,4 GHz, potrebbe verificarsi un'interferenza di onde radio che disabilita l'uso di questa unità.

- Impossibile stabilire una connessione Bluetooth.

- Quando si stabilisce una connessione Bluetooth tra questa unità e il proprio dispositivo abilitato Bluetooth per la prima volta, se il collegamento fallisce, selezionare “7. Hardware Setup” - “Bluetooth”, eseguire “Clear” in “Pairing Information”, spegnere e riaccendere il proprio dispositivo abilitato Bluetooth per cancellare il nome del dispositivo, quindi effettuare nuovamente il collegamento.
 - Se c'è un oggetto metallico vicino all'unità, la connessione Bluetooth potrebbe non essere possibile in quanto il metallo ha un effetto sulle onde radio.
 - Se le connessioni LAN wireless e Bluetooth vengono usate allo stesso tempo, provare a collegare la porta ETHERNET e il router con il cavo Ethernet dopo aver selezionato “7. Hardware Setup” - “Network” e cambiando “Wi-Fi” su “Off(Wired)” per una migliore connessione.
- La funzione di “Auto Reconnect” non funziona
- Questa potrebbe non funzionare con alcuni dispositivi abilitati Bluetooth. In tal caso, accoppiare l'unità e il dispositivo abilitato Bluetooth e riprodurre nuovamente.



Funzione NET/USB

- Impossibile accedere al server di rete
 - Quando NET lampeggia, il ricevitore AV non è correttamente connesso alla rete locale.
 - Assicurarsi che il server di rete sia stato avviato.
 - Assicurarsi che il server di rete sia collegato correttamente alla rete locale.
 - Assicurarsi che il server di rete sia stato impostato correttamente.
 - Verificare che la porta lato LAN router sia collegata correttamente al ricevitore AV.
 - Assicurarsi che l'indirizzo IP corretto sia assegnato nell'impostazione "7. Hardware Setup" - "Network".

- La riproduzione si arresta mentre si ascoltano file musicali sul server di rete
 - Accertarsi che il server di rete sia compatibile con questa unità.
 - Quando il PC funziona come server di rete, tentare di chiudere tutto il software delle applicazioni diverso dal software del server (Windows Media® Player 12 ecc.).
 - Se il PC sta scaricando o copiando file di grandi dimensioni, la riproduzione potrebbe essere interrotta.

- Impossibile accedere alla Internet radio
 - Determinati servizi o contenuti di rete disponibili attraverso l'unità potrebbero non essere accessibili nel caso che il fornitore del servizio mettesse fine al suo servizio.
 - Se una stazione radio specifica non è disponibile per l'ascolto, accertarsi che l'URL registrato sia corretto, o se il formato distribuito dalla stazione radio sia supportato dal ricevitore AV.
 - Quando NET lampeggia, il ricevitore AV non è correttamente connesso alla rete locale.
 - Assicurarsi che il modem e il router siano collegati correttamente e verificare che siano entrambi accesi.
 - Assicurarsi che il collegamento a Internet da altri componenti sia possibile. Se il collegamento non è possibile, spegnere tutti i componenti collegati alla rete, attendere qualche istante, quindi accendere nuovamente i componenti.
 - Verificare che la porta lato LAN router sia collegata correttamente al ricevitore AV.
 - Assicurarsi che l'indirizzo IP corretto sia assegnato nell'impostazione

“7. Hardware Setup” - “Network”.

- A seconda dell'ISP, è richiesta l'impostazione del server proxy.
 - Assicurarsi che il router e/o il modem utilizzati siano supportati dal proprio ISP.
- Impossibile connettersi al ricevitore AV da un browser web
- Assicurarsi che l'indirizzo IP del ricevitore AV sia stato immesso correttamente nel browser Internet.
 - Quando DHCP è utilizzato per l'allocazione dell'indirizzo IP, l'indirizzo IP di questo ricevitore AV potrebbe essere stato modificato.
 - Assicurarsi che sia il ricevitore AV sia il PC siano collegati correttamente alla rete.
- Il dispositivo di archiviazione USB non è visualizzato
- Accertarsi che il dispositivo di archiviazione USB e il cavo USB siano inseriti saldamente nella porta USB del ricevitore AV.
 - Rimuovere il dispositivo di archiviazione USB dal ricevitore AV una volta, quindi provare a ricollegare.
 - Le prestazioni dell'hard disk che riceve l'alimentazione dalla porta USB dell'unità non sono garantite.
 - A seconda del tipo di formato, la riproduzione potrebbe non essere eseguita normalmente. Controllare il tipo dei formati file che sono supportati.
 - I dispositivi di archiviazione USB con funzioni di sicurezza non possono essere riprodotti.



Altri

■ Consumo di energia in modalità standby

- Nei seguenti casi, il consumo energetico in modalità standby può arrivare fino a un massimo di 5 W:
 - Quando “Network Standby” in “7. Hardware Setup” - “Network” è impostato su “On”.
 - Quando “HDMI CEC (RIHD)” è impostato su “On”. (A seconda dello stato del televisore, il ricevitore AV entrerà in modalità standby normale.)
 - L'impostazione “HDMI Through” è impostata diversamente da “Off”.
 - Quando “Wakeup via Bluetooth” in “7. Hardware Setup” - “Bluetooth” è impostata su “On”.
- Il consumo di energia nella modalità standby può essere superiore al valore sopra indicato mentre il dispositivo mobile abilitato MHL (Mobile High-Definition Link) collegato al jack di ingresso AUX INPUT HDMI/MHL è in carica.

■ Il suono cambia quando si collegano le cuffie

- Quando è selezionata una modalità di ascolto diversa da Direct, Pure Audio o Mono, la connessione delle cuffie selezionerà automaticamente Stereo.

■ Il display non funziona

- Il display si spegne quando è selezionata la modalità di ascolto Pure Audio.

■ In che modo è possibile modificare la lingua di una fonte multiplex

- Selezionare “Main” o “Sub” per “Multiplex Input Channel” in “3. Audio Adjust” - “Multiplex/Mono”.

■ Le funzioni RI non funzionano

- Per usare il telecomando RI, è necessario effettuare un collegamento RI e un collegamento audio analogico (RCA) tra il componente e il ricevitore AV, anche se sono collegati in modo digitale.
- Quando è selezionato Zone 2/Zone 3, le funzioni RI non sono disponibili.

■ Le funzioni System On/Auto Power On e Direct Change non funzionano per i componenti collegati tramite RI

- Queste funzioni non operano quando Zone 2//Zone 3 è acceso.

■ Quando si esegue l'impostazione automatica degli altoparlanti, le

misurazioni non vanno a buon fine e viene visualizzato il messaggio
“Ambient noise is too high.”

- Questo può essere dovuto a un guasto nell'unità altoparlante. Controllare se l'unità emette suoni normali.

■ Il display è scuro

- Assicurarsi che la funzione Dimmer non sia attiva. Premere il pulsante DIMMER e modificare il livello di luminosità del display.

■ Le seguenti impostazioni possono essere eseguite per gli ingressi video component e video composito.

- Mentre si tiene premuto il pulsante del selettore di ingresso da configurare, premere una volta per volta HOME finché “Video ATT:On” viene visualizzato sul display. Per riprendere la configurazione, ripetere il passaggio descritto sopra finché “Video ATT:Off” viene visualizzato sul display.

Questa impostazione è possibile per i selettori d'ingresso assegnati con uno degli ingressi video da “VIDEO 1” a “VIDEO 3” in “1.Input/Output Assign” - “Component Video Input” o “Composite Video Input”. Se si dispone di una console giochi collegata all'ingresso video composito, e l'immagine non è molto chiara, si può diminuire il guadagno.

Video ATT:Off: (impostazione predefinita).

Video ATT:On: (Il guadagno viene ridotto di 2dB.)

■ L'immagine sul televisore/monitor collegato all'uscita/alle uscite HDMI è instabile

- Provare a disattivare la funzione DeepColor.

Per disattivare la funzione DeepColor, premere STB/DVR e \odot ON/STANDBY sull'AV receiver simultaneamente.

Mentre si tiene premuto STB/DVR, premere \odot ON/STANDBY ripetutamente fino a quando “Deep Color:Off” non viene visualizzato sul display. Per riattivare la funzione DeepColor, ripetere il passaggio sopra descritto finché “Deep Color:On” viene visualizzato sul display.

Il ricevitore AV contiene un micro PC per l'elaborazione del segnale e le funzioni di controllo. In situazioni molto rare, gravi interferenze, disturbi provenienti da una fonte esterna o elettricità statica potrebbero causarne il blocco. Nell'improbabile caso che ciò accada, scollegare il cavo di alimentazione dalla presa di corrente, attendere almeno 5 secondi, quindi ricollegarlo.

Onkyo non è responsabile per eventuali danni (come il costo di noleggio di CD) dovuti al fallimento di registrazioni a causa di un malfunzionamento dell'unità.

Prima di registrare dati importanti, assicurarsi che il materiale sarà registrato correttamente.

Prima di scollegare il cavo di alimentazione dalla presa di corrente, impostare il ricevitore AV sullo standby.



Risoluzione video supportata dei jack HDMI OUT MAIN/SUB

Vedere di seguito i tipi di segnale video e le risoluzioni che l'unità è in grado di emettere quando riceve i segnali di ingresso dei seguenti tipi e risoluzioni. Le risoluzioni supportate sono mostrate come "Input: Output".

(modello per Nord America)

■ HDMI: HDMI

4K : 4K (* 1)

1080p/24 : 4K, 2560 × 1080p

2560 × 1080p : 4K (* 2)

1680 × 720p : 4K (* 2), 1080p/24, 2560 × 1080p, 1080p/24

1080p : 4K (* 3), 2560 × 1080p

1080i : 4K (* 3), 2560 × 1080p, 1680 × 720p, 1080p, 720p

720p : 4K (* 3), 1080p/24, 2560 × 1080p, 1680 × 720p, 1080p, 1080i

480p : 4K (* 3), 2560 × 1080p, 1680 × 720p, 1080p, 1080i, 720p

480i : 4K (* 3), 2560 × 1080p, 1680 × 720p, 1080p, 1080i, 720p, 480p

■ HDMI: Component

Non può essere emesso.

■ HDMI: Composito

Non può essere emesso.

■ Component: HDMI

1080p : 4K (* 3), 2560 × 1080p, 1080p

1080i : 4K (* 3), 2560 × 1080p, 1680 × 720p, 1080p, 1080i

720p : 4K (* 3), 2560 × 1080p, 1680 × 720p, 1080p, 1080i, 720p

480p : 4K (* 3), 2560 × 1080p, 1680 × 720p, 1080p, 1080i, 720p, 480p

480i : 4K (* 3), 2560 × 1080p, 1680 × 720p, 1080p, 1080i, 720p, 480p, 480i

■ Component: Component

1080p: 1080p

1080i: 1080i

720p: 720p

480p: 480p

480i: 480i

■ Composito: HDMI

480i: 4K (* 3), 2560 × 1080p, 1680 × 720p, 1080p, 1080i, 720p, 480p, 480i

■ Composito: Composito

480i: 480i

* 1 Risoluzione supportata: [3840 × 2160 24/30/60 Hz] [4096 × 2160 24/30/60 Hz]

* 2 Risoluzione supportata: [3840 × 2160 24/30 Hz]

* 3 Risoluzione supportata: [3840 × 2160 24/30 Hz], [4096 × 2160 24/30 Hz]

* I segnali video in ingresso dal jack PC IN verranno emessi con una risoluzione inalterata. Risoluzione supportata: [640 x 480 60 Hz], [800 x 600 60 Hz], [1024 x 768 60 Hz]

(modello per Europa)

■ HDMI: HDMI

4K : 4K (* 1)

1080p/24 : 4K, 2560 × 1080p

2560 × 1080p : 4K (* 3)

1680 × 720p : 4K (* 2), 1080p/24, 2560 × 1080p, 1080p

1080p : 4K (* 3), 2560 × 1080p

1080i : 4K (* 3), 2560 × 1080p, 1680 × 720p, 1080p, 720p

720p : 4K (* 3), 1080p/24, 2560 × 1080p, 1680 × 720p, 1080p

480p/576p : 4K (* 3), 2560 × 1080p, 1680 × 720p, 1080p, 1080i, 720p

480i/576i : 4K (* 3), 2560 × 1080p, 1680 × 720p, 1080p, 1080i, 720p, 480p/576p

■ HDMI: Component

Non può essere emesso.

■ HDMI: Composito

Non può essere emesso.

■ Component: HDMI

1080p : 4K (* 3), 2560 × 1080p, 1080p

1080i : 4K (* 3), 2560 × 1080p, 1680 × 720p, 1080p, 1080i

720p : 4K (* 3), 2560 × 1080p, 1680 × 720p, 1080p, 1080i, 720p

480p/576p : 4K (* 3), 2560 × 1080p, 1680 × 720p, 1080p, 1080i, 720p, 480p/576p

480i/576i : 4K (* 3), 2560 × 1080p, 1680 × 720p, 1080p, 1080i, 720p, 480p/576p, 480i/576i

■ Component: Component

1080p: 1080p

1080i: 1080i

720p: 720p
480p/576p: 480p/576p
480i/576i: 480i/576i

■ Composito: HDMI

480i/576i: 4K (* 3), 2560 × 1080p, 1680 × 720p, 1080p, 1080i, 720p,
480p/576p, 480i/576i

■ Composito: Composito

480i/576i: 480i/576i

- * 1 Risoluzione supportata: [3840 × 2160 24/25/30/50/60 Hz] [4096 × 2160 24/25/30/50/60 Hz]
- * 2 Risoluzione supportata: [3840 × 2160 24/25/30 Hz]
- * 3 Risoluzione supportata: [3840 × 2160 24/25/30 Hz], [4096 × 2160 24/25/30 Hz]

- * I segnali video in ingresso dal jack PC IN verranno emessi con una risoluzione inalterata. Risoluzione supportata: [640 x 480 60 Hz], [800 x 600 60 Hz], [1024 x 768 60 Hz]



Risoluzione video supportata del jack HDMI OUT ZONE2

HDMI OUT ZONE2 emette solo l'ingresso segnale attraverso i jack HDMI IN.

(modello per Nord America)

■ HDMI : HDMI

4K : 4K

1080p/24 : 1080p/24

2560 × 1080p : 2560 × 1080p

1680 × 720p : 1680 × 720p

1080p : 1080p

1080i : 1080i

720p : 720p

480p : 480p

480i : 480i

(modello per Europa)

■ HDMI : HDMI

4K : 4K

1080p/24 : 1080p/24

2560 × 1080p : 2560 × 1080p

1680 × 720p : 1680 × 720p

1080p : 1080p

1080i : 1080i

720p : 720p

480p/576p : 480p/576p

480i/576i : 480i/576i



Funzionamento collegato con componenti compatibili CEC

Il ricevitore AV è compatibile con i seguenti componenti (a partire da gennaio 2014).

TV (ordine casuale):

- Apparecchi TV Toshiba
- Apparecchi TV Sharp

Lettori/registratori (ordine casuale):

- Lettori Onkyo e Integra compatibili RIHD
- Lettori e registratori Toshiba
- Lettori e registratori Sharp (solo quando usati insieme ad apparecchi TV Sharp)

I modelli diversi da quelli elencati qui sopra potrebbero mostrare una certa interoperabilità se compatibili con CEC, che fa parte dello standard HDMI, ma il funzionamento non può essere garantito.

Nota: Affinché le funzioni RI operino correttamente, non collegare ulteriori componenti compatibili RIHD oltre le quantità specificate di seguito, al jack HDMI. Le funzioni RI non sono garantite quando sono collegati più componenti compatibili RIHD rispetto alle quantità menzionate di seguito. Inoltre, non collegare il ricevitore AV a un altro ricevitore AV/amplificatore AV tramite HDMI.

- Lettori Blu-ray Disc/DVD: fino a 3.
- Masterizzatori Blu-ray Disc/DVD: fino a 3.
- Sintonizzatore TV via cavo, sintonizzatore digitale terrestre e sintonizzatore di trasmissione via satellite: fino a 4 unità.



Verificare se le impostazioni delle operazioni collegate via HDMI sono abilitate

1. Accendere l'alimentazione di tutti i componenti collegati.
2. Spegnerne l'alimentazione del televisore e confermare che l'alimentazione dei componenti collegati venga spenta automaticamente con il funzionamento del collegamento.
3. Accendere l'alimentazione del lettore/masterizzatore di Blu-ray Disc/DVD.
4. Avviare la riproduzione sul lettore/masterizzatore Blu-ray Disc/DVD, e verificare ciò che segue:
 - Il ricevitore AV si attiva automaticamente, quindi seleziona l'ingresso al quale il lettore/masterizzatore di Blu-ray Disc/DVD è collegato.
 - Il televisore si accende automaticamente e seleziona l'ingresso al quale è collegato il ricevitore AV.
5. Seguendo le istruzioni d'uso del televisore, selezionare "Use the TV speakers" dalla schermata menu del televisore e confermare che l'audio venga emesso dagli altoparlanti del televisore e non dagli altoparlanti collegati al ricevitore AV.
6. Selezionare "Use the speakers connected from the AV receiver" dalla schermata menu del televisore e confermare che l'audio venga emesso dagli altoparlanti collegati al ricevitore AV e non dagli altoparlanti del televisore.

Nota:

- Anche se si imposta l'uscita audio dagli altoparlanti del televisore, l'audio verrà emesso dagli altoparlanti collegati al ricevitore AV quando si regola il volume o si cambia l'ingresso sul ricevitore AV. Per emettere l'audio dagli altoparlanti del televisore, eseguire nuovamente le operazioni corrispondenti sul televisore.
- Nel caso di un collegamento RIHD con componenti compatibili con RI e controllo audio RI, non collegare il cavo RI allo stesso tempo.
- Sul televisore, quando si seleziona un elemento diverso dal jack HDMI al quale è collegato il ricevitore AV, l'ingresso sul ricevitore AV passerà a "TV/CD".
- Il ricevitore AV si accenderà automaticamente e unitamente quando determina che ciò sia necessario. Anche se il ricevitore AV è collegato a un televisore o un lettore/registratori compatibile RIHD, esso non si accende se ciò non è necessario. Esso potrebbe non accendersi unitamente quando il televisore è impostato per emettere audio dal televisore.

- Le funzioni del sistema collegate con il ricevitore AV potrebbero non funzionare a seconda del modello del componente collegato. In tali casi, azionare il ricevitore AV direttamente.
- Quando il lettore/registratore non può essere azionato con il telecomando del ricevitore AV, il componente corrispondente potrebbe non essere programmato per supportare il funzionamento del telecomando di CEC. Programmare il codice telecomando del produttore del componente sul telecomando per utilizzarlo.



Informazioni su HDMI

HDMI (Interfaccia multimediale ad alta definizione) è uno standard di interfaccia digitale per la connessione di televisori, proiettori, lettori di dischi Blu-ray/DVD, decoder e altri componenti video. Finora, erano richiesti vari cavi audio e video separati per collegare componenti AV. Con HDMI, un unico cavo può trasportare segnali di controllo e audio digitale di video digitale (PCM a 2 canali, audio digitale multicanale e PCM multicanale). La trasmissione video HDMI (cioè, il segnale video) è compatibile con DVI (Digital Visual Interface) (* 1), per cui i televisori e i display con un ingresso DVI possono essere collegati tramite un cavo adattatore da HDMI a DVI. (Ciò potrebbe non funzionare con alcuni televisori e display, portando alla mancata visualizzazione di immagini).

Questa unità supporta HDCP (High-bandwidth Digital Content Protection) (* 2), quindi può visualizzare immagini solo su componenti compatibili con HDCP.

L'HDMI dell'unità supporta le seguenti funzioni.

Audio Return Channel, 3D, x.v.Color, DeepColor, Lip Sync, 4K (Upscaling e Passthrough).

Formati audio supportati dall'unità:

- PCM lineare a 2 canali (32–192 kHz, 16/20/24 bit)
- PCM lineare multicanale (fino a 7.1 canali, 32–192 kHz, 16/20/24 bit)
- Bitstream (Dolby Atmos, Dolby Digital, Dolby Digital Plus, Dolby TrueHD, DTS, DTS-HD High Resolution Audio, DTS-HD Master Audio)
- DSD

Il lettore Blu-ray Disc/DVD deve supportare anche l'uscita HDMI dei suddetti formati audio.

Informazioni sulla protezione del copyright:

L'unità supporta le revisioni 1.4 e 2.2 (solo HDMI OUT MAIN e HDMI IN3) di HDCP (High-bandwidth Digital Content Protection) (* 2), un sistema di protezione dalla copia per i segnali video digitali. Altri componenti collegati all'unità devono supportare anche HDCP.

* 1 DVI (Digital Visual Interface): Lo standard interfaccia del display digitale impostato da DDWG (* 3) nel 1999.

* 2 HDCP (High-bandwidth Digital Content Protection): La tecnologia di crittografia video sviluppata da Intel per HDMI/DVI. Questa tecnologia è progettata per proteggere i contenuti video e richiede un ricevitore HDMI/DVI compatibile con HDCP per visualizzare il

video crittografato.

- * 3 DDWG (Digital Display Working Group): L'obiettivo di questo consorzio industriale di aziende, guidato da Intel, Compaq, Fujitsu, Hewlett-Packard e Silicon Image, è affrontare i requisiti del settore relativi a una specifica tecnica di connettività digitale per PC e display digitali ad alte prestazioni.

Nota:

- Vi sono alcuni contenuti che possono essere riprodotti solo con i dispositivi compatibili con HDCP Rev. 2.2. Per riprodurre tali contenuti, collegare un televisore o un lettore compatibile con HDCP Rev.2.2 al jack HDMI OUT MAIN o al jack HDMI IN3 dell'unità.
- Lo streaming video HDMI (cioè, il segnale video) è compatibile con DVI (Digital Visual Interface), pertanto i televisori e i display con un ingresso DVI possono essere collegati tramite un cavo adattatore da HDMI a DVI. (Si noti che le connessioni DVI trasportano solo video, quindi sarà necessario effettuare una connessione separata per l'audio.) Tuttavia, un'operazione affidabile con un adattatore del genere non è garantita. Inoltre, i segnali video da un PC non sono supportati.
- I segnali audio HDMI (frequenza di campionamento, lunghezza bit, ecc.) possono essere limitati dal componente della fonte collegata. Se l'immagine è scadente o non c'è audio da un componente collegato tramite HDMI, controllarne la configurazione. Per i dettagli, fare riferimento al manuale di istruzioni del componente collegato.



Rete locale (LAN)

Il collegamento di vari componenti tramite cavi che abilitano la comunicazione reciproca viene chiamato una rete.

Nelle abitazioni private, molte famiglie creano (in genere si usa il termine “stabilire”) una rete per collegare computer e consolle di gioco a Internet e per lo scambio di dati tra PC.

La rete stabilita in un'area relativamente ristretta, per esempio in una configurazione domestica, si chiama una LAN (Local Area Network).

Nel presente manuale, il termine “rete locale” (la rete per una famiglia) viene utilizzato al posto di “LAN”, in modo che LAN diventi più familiare.

Collegando l'unità con il server di rete, come un PC, è possibile la riproduzione di file musicali nel server di rete (nel PC). Inoltre, mediante una connessione a Internet, è anche possibile ascoltare la radio Internet.

Questa unità, il PC e Internet non sono direttamente collegati.

Quando si effettua il collegamento con un PC e/o Internet, sono necessari vari componenti (componenti di rete).

Componenti necessari per stabilire una rete locale (LAN):

I componenti necessari per la rete locale (LAN) per poter utilizzare la funzione Net di questa unità sono i seguenti.

■ Router

Un router è un dispositivo che controlla il flusso di informazioni (dati) tra l'unità, il PC e Internet.

Come termine di rete, il flusso di informazioni (dati) è chiamato “traffico”. Il router dispone di una funzione per controllare il flusso di informazioni, come il controllo del traffico, tra i componenti collegati.

- Si consiglia un router con uno switch integrato 100Base-TX.
- Inoltre, se il router è dotato della funzione DHCP, diventa possibile facilitare l'impostazione di rete.
- Alcuni router sono dotati di un modem integrato e alcuni fornitori di servizi Internet (ISP) richiedono l'uso di router specifici.

Rivolgersi al proprio ISP o al rivenditore del PC se non si è sicuri.

■ Cavo Ethernet CAT-5

Il cavo Ethernet è un cavo che collega effettivamente i componenti che comprendono la rete. Ci sono cavi Ethernet di tipo dritto e incrociato.

- Utilizzare un cavo Ethernet schermato CAT-5 (di tipo dritto) per collegare l'unità alla rete locale.

Consultare il rivenditore dei cavi per i dettagli del cavo Ethernet.

■ Server di rete (Quando si usa il PC ecc./server di rete)

Componente che memorizza i file musicali e fornisce tali file al momento della riproduzione.

- I requisiti per l'utilizzo con questa unità dipendono dal componente usato come server di rete.
- Le condizioni per una riproduzione piacevole di file musicali sull'unità dipendono dal server di rete in uso (prestazioni del PC). Vedere i manuali di istruzioni dei componenti in uso.

■ Modem (quando si usa la radio Internet)

Dispositivo che connette la rete locale (LAN) e Internet

Ci sono molti tipi di modem a seconda delle forme di connessione a Internet.

Inoltre, quando si effettua la connessione a Internet, è necessario stipulare un contratto con una società che fornisce un servizio di connessione Internet, chiamata ISP (Internet Service Provider).

Usare un modem raccomandato dalla società ISP per la connessione a Internet.

Ci sono alcuni dispositivi che sono dotati di entrambe le funzioni di router e modem.

All'interno dei componenti di rete suddetti, preparare un router, un cavo Ethernet e un server di rete quando viene utilizzata la funzione NET "network server".

Per utilizzare la funzione NET "Internet radio", è necessario usare un router, un cavo Ethernet e un modem (e un contratto con ISP).



Requisiti del server

■ Riproduzione server

Questa unità può riprodurre file musicali digitali memorizzati su un PC o su un server multimediale e supporta le seguenti tecnologie:

- Windows Media® Player 11
- Windows Media® Player 12
- Server multimediale certificato DLNA

Il server di rete deve essere collegato alla stessa rete di questa unità.

Fino a 20.000 cartelle possono essere visualizzate, e le cartelle possono essere nidificate fino a una profondità di 16 livelli.

Nota: A seconda del server multimediale, l'unità potrebbe non riconoscerlo, o potrebbe non essere in grado di riprodurre i file musicali.

■ Riproduzione in remoto

La riproduzione a distanza è la funzione che permette a questa unità di riprodurre file musicali memorizzati in vari componenti azionando il dispositivo di controllo compatibile con DLNA e il PC nella rete locale.

- Windows Media® Player 12
- Server multimediale certificato DLNA (entro la versione 1.5 delle linee guida di interoperabilità DLNA) o componente di controllo.
 - * Le impostazioni variano a seconda del server multimediale o dei componenti del controller. Per i dettagli, fare riferimento al manuale di istruzioni dei componenti.

Se il sistema operativo del proprio PC è Windows® 8/Windows® 7, Windows Media® Player 12 è già installato. Per ulteriori informazioni, vedere il sito web di Microsoft.



Requisiti del dispositivo di archiviazione USB

- Classe del dispositivo di archiviazione di Massa USB (ma non è sempre garantito).
- Formato sistema file FAT16 o FAT32.
- Se il dispositivo di archiviazione USB è stato suddiviso, ciascuna sezione verrà trattata come un dispositivo indipendente.
- Fino a 20.000 cartelle possono essere visualizzate, e le cartelle possono essere nidificate fino a una profondità di 16 livelli.
- Gli hub USB e i dispositivi di archiviazione USB con funzioni hub non sono supportati. Non collegare tali dispositivi all'unità.

Nota:

- Se il supporto che si collega non è supportato, verrà visualizzato il messaggio "No Storage".
- I file audio che sono protetti da copyright non possono essere riprodotti.
- Quando il lettore audio USB e questa unità sono collegati, la schermata del lettore audio e la schermata dell'unità potrebbero essere differenti. Inoltre, le funzioni di controllo del lettore audio (classificare e ordinare file musicali e aggiungere informazioni, ecc.) non sono disponibili su questa unità.
- Non collegare un PC alla porta USB dell'unità. L'ingresso audio alla porta USB dell'unità da un PC non è possibile.
- I supporti inseriti in un lettore di schede USB potrebbero non essere disponibili in questa funzione.
- Alcuni dispositivi di archiviazione USB e i loro contenuti potrebbero richiedere un certo tempo per la lettura.
- A seconda del dispositivo di archiviazione USB, la lettura corretta del contenuto e un'adeguata fornitura di alimentazione potrebbero non essere possibili.
- Onkyo non accetta alcuna responsabilità per la perdita o il danneggiamento dei dati archiviati su un dispositivo di archiviazione USB quando tale dispositivo viene utilizzato con questa unità. Si consiglia di effettuare il backup dei file musicali importanti in anticipo.
- Le prestazioni dell'hard disk che riceve l'alimentazione dalla porta USB dell'unità non sono garantite.
- Se si collega un drive hard disk USB alla porta USB dell'unità, raccomandiamo di utilizzare il relativo adattatore CA per alimentarlo.
- Quando si usa un lettore audio che è azionato a batterie, assicurarsi che le batterie abbiano sufficiente carica residua.
- I dispositivi di archiviazione USB con funzioni di sicurezza non possono

essere riprodotti.



Formati audio supportati

- Per la riproduzione da server e la riproduzione da un dispositivo di archiviazione USB, questa unità supporta i seguenti formati di file musicali.
- I file musicali dei seguenti formati che possono essere riprodotti dipendono dal server di rete. Per esempio, se si usa Windows Media® Player 12, non tutti i file musicali presenti nel PC possono essere riprodotti. I file musicali riproducibili sono quelli registrati nella libreria Windows Media® Player 12.
- I file a velocità di trasmissione variabile (VBR) sono supportati. Tuttavia, i tempi di riproduzione potrebbero non essere visualizzati correttamente.
- Questa unità supporta la riproduzione senza pause del dispositivo di archiviazione USB nelle seguenti condizioni.
Quando file WAV, FLAC e Apple Lossless vengono riprodotti in modo continuo con formato, frequenza di campionatura, canali e velocità bit di quantizzazione uguali.
- La riproduzione a distanza non supporta la riproduzione senza pause.
- Per la riproduzione tramite LAN wireless, la frequenza di campionamento di 88,2 kHz o superiore, DSD e Dolby TrueHD non sono supportati.

Nota:

- Con la riproduzione a distanza, questa unità non supporta i seguenti formati di file musicali:
 - FLAC, Ogg Vorbis, DSD e Dolby TrueHD.

■ MP3 (.mp3 o .MP3)

- Formati supportati: MPEG-1/MPEG-2 Audio Layer 3
- Frequenze di campionamento supportate: 8 kHz, 11,025 kHz, 12 kHz, 16 kHz, 22,05 kHz, 24 kHz, 32 kHz, 44,1 kHz, 48 kHz
- Velocità di trasmissione supportate: Tra 8 kbps e 320 kbps e VBR.

■ WMA (.wma o .WMA)

- Frequenze di campionamento supportate: 8 kHz, 11,025 kHz, 16 kHz, 22,05 kHz, 32 kHz, 44,1 kHz, 48 kHz
- Velocità di trasmissione supportate: Tra 5 kbps e 320 kbps e VBR.
- I formati WMA Pro/Voice non sono supportati.

■ WMA Lossless (.wma o .WMA)

- Frequenze di campionamento supportate: 44,1 kHz, 48 kHz, 88,2 kHz, 96 kHz

- Bit di quantizzazione: 16 bit, 24 bit

■ WAV (.wav o .WAV)

I file WAV contengono audio digitale PCM non compresso.

- Frequenze di campionamento supportate: 8 kHz, 11,025 kHz, 12 kHz, 16 kHz, 22,05 kHz, 24 kHz, 32 kHz, 44,1 kHz, 48 kHz, 64 kHz, 88,2 kHz, 96 kHz, 176,4 kHz e 192 kHz
- Bit di quantizzazione: 8 bit, 16 bit, 24 bit
 - * Per la riproduzione da un dispositivo di archiviazione USB, le frequenze di campionamento di 176,4 kHz e 192 kHz non sono supportate.

■ AAC (.aac/.m4a/.mp4/.3gp/.3g2/.AAC/.M4A/.MP4/.3GP o .3G2)

- Formati supportati: MPEG-2/MPEG-4 Audio
- Frequenze di campionamento supportate: 8 kHz, 11,025 kHz, 12 kHz, 16 kHz, 22,05 kHz, 24 kHz, 32 kHz, 44,1 kHz, 48 kHz, 64 kHz, 88,2 kHz, 96 kHz
- Velocità di trasmissione supportate: Tra 8 kbps e 320 kbps e VBR

■ FLAC (.flac o .FLAC)

FLAC è un formato file per la compressione dei dati audio senza perdita di informazioni.

- Frequenze di campionamento supportate: 8 kHz, 11,025 kHz, 12 kHz, 16 kHz, 22,05 kHz, 24 kHz, 32 kHz, 44,1 kHz, 48 kHz, 64 kHz, 88,2 kHz, 96 kHz, 176,4 kHz e 192 kHz
- Bit di quantizzazione: 8 bit, 16 bit, 24 bit
 - * Per la riproduzione da un dispositivo di archiviazione USB, le frequenze di campionamento di 176,4 kHz e 192 kHz non sono supportate.

■ Ogg Vorbis (.ogg o .OGG)

- Frequenze di campionamento supportate: 8 kHz, 11,025 kHz, 16 kHz, 22,05 kHz, 32 kHz, 44,1 kHz, 48 kHz
- Velocità di trasmissione supportate: Tra 32 kbps e 500 kbps e VBR.
- I file incompatibili non possono essere riprodotti.

■ LPCM (PCM lineare)

- Frequenze di campionamento supportate: 44,1 kHz, 48 kHz
- Bit di quantizzazione: 16 bit
 - * Solo per la riproduzione tramite DLNA.

■ Apple Lossless (.m4a/.mp4/.M4A/.MP4)

- Frequenze di campionamento supportate: 8 kHz, 11,025 kHz, 12 kHz, 16 kHz, 22,05 kHz, 24 kHz, 32 kHz, 44,1 kHz, 48 kHz, 64 kHz, 88,2 kHz, 96 kHz
- Bit di quantizzazione: 16 bit, 24 bit

■ DSD (.dsf o .DSF)

- Frequenze di campionamento supportate: 2,8224 MHz, 5,6448 MHz
 - * Per la riproduzione da un dispositivo di archiviazione USB, le frequenze di campionamento di 5,6448 MHz non supportate.

- Dolby TrueHD (.vr/.mlp/.VR/.MLP)
- Frequenze di campionamento supportate: 48 kHz, 64 kHz, 88,2 kHz, 96 kHz, 176,4 kHz, 192 kHz
 - * Per la riproduzione da un dispositivo di archiviazione USB, sono supportate solo le frequenze di campionamento di 48 kHz.
 - * La riproduzione tramite DLNA non è supportata.



Precauzioni relative alle onde radio

Il ricevitore AV utilizza un'onda radio a 2,4 GHz di frequenza, che è una banda utilizzata da altri sistemi wireless come quelli 1 e 2 descritti di seguito.

1. Dispositivi che utilizzano onde radio con una frequenza di 2,4 GHz
 - Telefoni cordless
 - Facsimili Cordless
 - Forni a microonde
 - Dispositivi wireless LAN (IEEE802.11b/g/n)
 - Attrezzature AV wireless
 - Controller wireless per sistemi di gioco
 - Aiuti alla salute basati su forni a microonde
 - Trasmettitore video
 - Tipi specifici di monitor esterni e display LCD
2. Dispositivi meno comuni che utilizzano onde radio con una frequenza di 2,4 GHz
 - Sistemi antifurto
 - Stazioni radio amatoriali (HAM)
 - Sistemi di gestione logistica per magazzini
 - Sistemi di discriminazione per treni o veicoli di emergenza

Se questi dispositivi e il ricevitore AV vengono usati allo stesso tempo, l'audio potrebbe essere interrotto in maniera indesiderata o disturbato da un'interferenza delle onde radio.

Suggerimenti per il miglioramento

- Spegnere i dispositivi che emettono le onde radio.
- Posizionare i dispositivi che causano interferenze lontano dal ricevitore AV.
- Il ricevitore AV utilizza onde radio, e una terza persona può ricevere l'onda di proposito o accidentalmente. Non usare la comunicazione per questioni di vitale importanza.
- Non ci assumiamo alcuna responsabilità per eventuali danni o errori dell'ambiente di rete o dell'accesso del dispositivo derivanti dall'uso di questo apparecchio.
Verificare con il fornitore o il produttore del dispositivo di accesso per ulteriori informazioni.



Scopo del funzionamento

L'uso del ricevitore AV è limitato all'utilizzo domestico. (Le distanze di trasmissione potrebbero ridursi a seconda dell'ambiente di comunicazione.) Nelle seguenti posizioni, cattive condizioni o impossibilità di ricezione delle onde radio potrebbero causare l'interruzione o l'arresto dell'audio:

- In edifici di cemento armato o edifici con struttura in acciaio o ferro.
- In prossimità di grandi arredi metallici.
- In una folla di persone o vicino ad un edificio o un ostacolo.
- In un luogo esposto al campo magnetico, elettricità statica o interferenze di onde radio da apparecchi di comunicazione radio che utilizzano la stessa banda di frequenza (2,4 GHz) del ricevitore AV, come un dispositivo LAN wireless a 2,4 GHz (IEEE802.11b/g/n) o un forno a microonde.
- Se si vive in una zona residenziale altamente popolata (appartamento, condominio, ecc.) e se il forno a microonde del vostro vicino è posizionato vicino al proprio ricevitore AV, potrebbero verificarsi interferenze di onde radio. Se ciò si verifica, spostare il vostro ricevitore AV in una posizione diversa.
Quando il forno a microonde non è in uso, non vi sarà alcuna interferenza delle onde radio.



Riflessi delle onde radio

Le onde radio ricevute dall'AV receiver includono l'onda radio proveniente direttamente dai dispositivi e onde provenienti da diverse direzioni a causa dei riflessi generati dalle pareti, dai mobili e dall'edificio (onde riflesse). Le onde riflesse (a causa di ostacoli e oggetti riflettenti) producono una varietà di onde riflesse nonché variazioni nelle condizioni di ricezione a seconda delle posizioni. Se l'audio non può essere ricevuto correttamente a causa di questo fenomeno, provare a cambiare leggermente l'ubicazione del dispositivo LAN wireless.

Notare inoltre che l'audio può essere interrotto a causa delle onde riflesse quando una persona passa o si avvicina allo spazio tra il ricevitore AV e il dispositivo LAN wireless.

- Non ci assumiamo alcuna responsabilità per eventuali danni derivanti dall'uso di questo apparecchio, eccetto nei casi considerati accettabili secondo le leggi e i regolamenti vigenti.
- Il funzionamento della LAN wireless non è garantito in tutti gli ambienti. La comunicazione potrebbe non essere possibile o avere la velocità di comunicazione desiderabile.



Precauzioni

- Non usare questo apparecchio vicino ad un dispositivo elettronico che lavora con controlli ad alta precisione o segnali deboli. Ciò potrebbe provocare un incidente a causa di un malfunzionamento del dispositivo.
- Non utilizzare questa apparecchiatura in località vietate come un aeroplano o un ospedale. Ciò potrebbe provocare un incidente a causa del malfunzionamento di un dispositivo elettronico o di un apparecchio elettromedicale. Seguire le istruzioni delle strutture mediche.

■ Dispositivo elettronico che richiede precauzioni

Apparecchio acustico, pacemaker, altri dispositivi elettromedicali, allarme antincendio, porta automatica e altro dispositivo a controllo automatico. Quando si utilizza un pacemaker o altri dispositivi elettromedicali, confermare con il produttore o con il rivenditore del dispositivo elettromedicale circa l'effetto delle onde radio.



Elenco Codici Telecomando

■ Televisore (A - E)

A.R. Systems	10037, 10556
Accent	10037
Acoustic Solutions	11667, 11585, 11037
Action	10650
Addison	10653, 11150
AEG	11037
Aiko	10037
Aim	10037
Akai	10037, 12676, 10208, 10714, 10556, 12414, 13183, 10178
Akiba	10037
Akito	10037
Akura	10037, 10714, 11667, 11585, 10171, 11037
Alba	11037, 12676, 10037, 10714, 11585
Alien	11037
Allstar	10037
Amstrad	10037, 10171, 11037
Anam	10037, 10650
Andersson	11585, 12676
Anitech	10037
Ansonic	10037
AOC	11365, 12769, 10178, 10625, 11150
Apex Digital	12397
Ardem	10714, 10037
Arena	10037
Ario	12397
Aristona	10556, 10037
ART	11037
Art Mito	11585
Asberg	10037
Astra	10037

ATD	10698
Atlantic	10037
Audiosonic	10714, 10037
Audioworld	10698
Autovox	12676
Aventura	10171
Axxon	10714
Baird	10208
Barco	10556
Base	10698
Basic Line	10037, 11037, 10556
Baur	10037, 10195
Beaumark	10178
Beijing	10208
Beko	10714, 10037
Bell & Howell	10017
Belson	10698
Belstar	11037
Beon	10037
Berthen	10556
Bestar	10037
Bexa	12493
BGH	12414
Black Diamond	11037
Blaupunkt	10195
Blue Sky	10714, 10037, 11037, 10556, 10625
BPL	10208, 10037
Brandt	10625, 11585, 10714
Brinkmann	10037
Brionvega	10037
Britania	12414
Bush	11037, 10037, 10714, 12676, 11667, 10208, 10556, 10698, 11585
Byd:sign	12209
Camper	10037
Carad	11037
Carena	10037
Carrefour	10037

Cascade	10037
Casio	10037
Cathay	10037
CCE	13782, 10037
Celcus	12676, 11585
Celebrity	10000
Centrum	11037
Centurion	10037
Changhong	13434, 12769, 10508
Chimei	12769
Chun Yun	10000, 11150
Chung Hsin	11150
Clarivox	10037
Clatronic	10037, 10714
Clayton	11037
Coby	13478
Commercial Solutions	11447
Condor	10037
Conrowa	10698
Contec	10037
Cosmel	10037
CPTEC	10625
Crown	10037, 10714, 10208, 11037
Crypton	11667
Curtis	12397
Cyberpix	11667
D-Vision	10037, 10556
Daewoo	10037, 10556, 10178, 11150
Dansai	10037, 10208
Dantax	11037, 10714, 12676
Datsura	10208
Dawa	10037
Daytron	10037
De Graaf	10208
Decca	10037
Denver	10037
Desmet	10037
Diamant	10037

Diamond	10698
Digatron	10037
Digihome	11667, 12676
Digiline	10037
Digisonic	11826
Digitor	10698, 10037
Dixi	10037
Drean	10037
DSE	10698
Dual	11667, 10037, 11037, 11585, 12676, 10714
Dumont	10017
Durabrand	10171, 10178, 10714, 11037
Dux	10037
DX Antenna	13817
Dynatron	10037
Dynex	12049
E.S.C.	10037
ECE	10037
Elbe	10037, 10556
Electroband	10000
Electrograph	11755
Elektra	10017
Elfunk	11037
ELG	10037
Elin	10037
Elite	10037
Emerson	11864, 10171, 11394, 10178, 10037, 10714
Envision	11365, 11506
Epson	11379
Erres	10037
ESA	10171
Euroman	10037
Europa	10037
Europhon	10037
Evesham Technology	11667
Excello	11037
Exquisit	10037

■ Televisore (F - J)

F&U	12676
FairTec	11585
Ferguson	10625, 11037, 10037, 10195, 11585, 12676
Fidelity	10037, 10171
Finlandia	10208
Finlux	11667, 10714, 12676, 10037, 10556
Firstline	10714, 10037, 11037, 10208, 10556
Fisher	10208
Flint	10037
Formenti	10037
Fraba	10037
Freesat	11636
Friac	10037
Frigidaire	11826
Fujitsu	10809
Fujitsu Siemens	10809
Funai	13817, 10171, 11394, 11037, 10714
Gaba	11037
Galaxi	10037
Galaxis	10037
Gateway	11755
GE	11447, 10178, 10625, 11454
GEC	10037
Genesis	10037
Genexxa	10037
GFM	10171, 11864
Gibralter	10017
Gibson	11826
Gintai	11150
Godrej	11585
GoGen	12676
GoldStar	10178, 10037, 10714, 11150
Goodmans	10037, 11037, 11667, 10714, 11585, 10556, 10625, 12676
Gorenje	11585, 12676
Gradiente	10037
Graetz	10714

Granada	10208, 10037
Grandin	10037, 10714, 11037, 10556
Grundig	10195, 11223, 10556, 10037, 11667, 12676
H-Buster	13620
Haier	13620, 10698, 10037, 10508
Hallmark	10178
Hankook	10178
Hannspree	11826
Hanseatic	10037, 10714, 10625, 10556
Hantarex	10037
Hantor	10037
Harwood	10037
Hauppauge	10037
HB	10714
HCM	10037
Heran	11826
Herosonic	11826
Highline	10037
Hinari	10037, 10208
HiPlus	11826
Hisawa	10714
Hisense	10556, 10508, 10208
Hitachi	11643, 12676, 11576, 11585, 11691, 11037, 11667, 10037, 10150, 10178, 10508, 11150, 12170
Hitachi Fujian	10150
Hitec	10698
Hoher	10714
Hornyphon	10037
Hua Tun	11150
Hypson	10037, 10714, 10556, 11037
Hyundai	10698, 12676, 11037
Iberia	10037
ICE	10037
iLo	11394
Imperial	10037
Indiana	10037
Inno Hit	11037, 11585
Innova	10037

Insignia	12049, 10171
Integra	11807, 13100, 13500
Inteq	10017
Interbuy	10037
Interfunk	10037
Internal	10556
Intervision	10037
Irradio	10037
IRT	10698
Isis	12676
Isukai	10037
ITS	10037
ITT	12676, 10208
ITT Nokia	10208
ITV	10037
JCB	10000
Jinfeng	10208
Jinxing	10037, 10556, 10698
JMB	12676, 10556
Jubilee	10556
JVC	11774, 10653, 11601, 12271, 11428, 10508, 10650, 12676

■ Televisore (K - N)

Kaisui	10037
Karcher	10714
Kathrein	10556
Kendo	11037, 11585, 12676, 10037
Kennex	11037
Kioto	10556
Kiton	10037
KLL	10037
Kneissel	10037, 10556
Kolin	10150, 10037, 11150, 11755
Kolster	10037
Konka	10037, 10714
Konnig	10037
Korpel	10037
Kosmos	10037

Kunlun	10208
Kupperbusch	12676
L&S Electronic	10714
Lavis	11037
Lecson	10037
Lenco	10037, 11037
Leyco	10037
LG	11840, 11860, 11423, 12731, 12182, 12358, 12362, 10178, 12424, 10037, 10714, 10017, 10556, 10698
LiesenKotter	10037
Lifetec	10037, 11037, 10714
Linetech	12676
Linsar	12676, 11667, 11585
Local India Brand	10208
Local Malaysia Brand	10698
Lodos	11037
Loewe	10633
Logik	11037, 10698, 11585
Luma	11037
Lumatron	10037
Lumenio	10037
Lux May	10037
Luxor	11037, 12676, 10208
LXI	10178
Madison	10037
Magnavox	12372, 11454, 11506, 10171, 11365, 11755, 11867
Magnum	10714, 10037
Manesth	10037
Manhattan	10037, 11037
Marantz	10037, 10556
Mark	10037, 10714
Mastro	10698
Masuda	10037
Matsui	10037, 10195, 10208, 11037, 10714, 10556, 11667, 12676
Matsushita	10650
Maxent	11755

Maxess	12493
Meck	10698
Mediator	10037, 10556
Medion	10714, 10037, 11037, 12676, 11667, 10556, 10698, 11585
Megatron	10178
MEI	11037
Melectronic	10037, 10195, 10714
Memorex	10178, 10150, 11037
Mercury	10037
Mermaid	10037
Metronic	10625
Metz	11037, 10195
MGA	10150, 10178
Micromaxx	10037, 10714, 11037
Midland	10017
Mikomi	11585, 11667
Minato	10037
Minerva	10195
Ministry Of Sound	11667
Minoka	10037
Mitsubishi	10150, 11250, 12313, 10178, 10037, 10556, 11150, 11037, 11171
Moree	10037
Morgan's	10037
Moserbaer	11585
MTlogic	10714
Mudan	10208
Multitec	11037, 10037
Multitech	10037
Myryad	10556
NAD	10037, 10178
Naiko	10037
Nakimura	10037
National	10208, 10508
NEC	12461, 10178, 10508, 10653, 11150
Neckermann	10037, 10556
NEI	10037, 11037
Neoka	11826

Netsat	10037
NetTV	11755
Neufunk	10556, 10714, 10037
Nevir	12676
New Sonic	11826
New Tech	10037, 10556
Newave	10178, 11150
Nikkai	10037
Nikkei	10714
Nikko	10178
Nokia	10208
Norcent	11365
Nordmende	10195, 11585, 10037, 10714, 11667
Normerel	10037
Novatronic	10037
Novita	11585
NPG	13434

■ Televisore (O - S)

Oceanic	10208
OK Line	11037
OK.	13434, 12676
Okano	10037
OKI	11667, 12676, 13434, 11585
Omni	10698
Onei	11667
Onida	10653, 12414
Onimax	10714
Onix	10698
Onkyo	11807, 13100, 13500
Onn	11667
Opera	10037, 10714
Optimus	10650
Orava	11037
Orbit	10037
Orion	10037, 10556, 10714, 11037, 12676
Online	10037
Ormond	11037
Osaki	10037, 10556

Osio	10037
Osume	10037
Otto Versand	10037, 10556, 10195
Pacific	10714, 11037, 10556
Palladium	10037, 10714, 10556
Palsonic	12461, 10698, 10037
Panama	10037
Panasonic	11636, 11291, 11480, 11650, 10650, 13825, 12170, 10037, 10208, 10508
Panavideo	13825
Panavision	10037
Panda	10208, 10508, 10698
Penney	10178
Perdio	10037
Perfekt	10037
Philco	13426, 12414, 10037, 10178
Philips	10037, 12800, 10556, 11887, 11867, 11506, 12372, 12680, 11454, 10171, 11365, 10017, 10000, 10178, 11394
Phocus	10714
Phoenix	10037
Phonola	10037, 10556
Pioneer	11457, 10037, 10698, 11636, 12171
PJ	11506
Plantron	10037
Playsonic	10714, 10037
Polaroid	12676, 11826
Powerpoint	10037, 10698
Prima	12461
Prinston	11037
Pro Vision	10037, 10556, 10714
Profitronic	10037
Proline	10625, 10037, 11037, 12676
Proscan	11447
Prosonic	10714, 12676, 10037, 11585, 11667
Protech	10037, 11037
Proton	10178
Pulsar	10017
Pye	10037, 10556

Qingdao	10208
Quadro	11667
Quasar	11291, 10650
Quelle	10037, 11037, 10195
R-Line	10037
Radiola	10037, 10556
Radiomarelli	10037
RadioShack	10037, 10178
Radiotone	10037, 11037
RCA	11447, 12746, 10625, 12434, 12932, 12187, 10000, 10178, 10618, 11454, 13426
Realistic	10178
Recor	10037
Rectiligne	10037
Red Star	10037
Reflex	10037, 11037
Relisys	11585
Relon	11826
Remotec	10037, 10171
Reoc	10714
Revox	10037
RFT	10037
Roadstar	11037, 10037, 10714
Rowa	10698, 10037
Runco	10017
Saba	10625, 10714, 12676
Sagem	10618
Saivod	11037, 10037
Salora	10208
Sampo	11755, 10171, 10178, 10650
Samsung	12051, 11632, 10618, 10037, 10556, 10178, 10208, 11150
Sansui	10037, 10714
Sanyo	10208, 11142, 11585, 12676, 12461, 11974, 12769, 10508, 11037, 11150, 11365, 11667
SBR	10037, 10556
Schaub Lorenz	10714, 12676, 11667
Schneider	10037, 10556, 10714, 11037, 11585, 12676
Schontech	11037

Scotch	10178
Scott	10178
Sears	10171, 10178
Seelver	11037
SEG	11037, 10037, 13434
SEI	10037
Sei-Sinudyne	10037
Semp Toshiba	13793
Sencor	10714
Senzu	12493
Serie Dorada	10178
Shanghai	10208
Sharp	11659, 12360, 10818, 11393, 12676, 10650, 11165, 11423
Sheng Chia	11150
Shintoshi	10037
Shivaki	10178, 10037
Siam	10037
Siemens	10195, 10037
Siera	10556, 10037
Silva	10037
Silva Schneider	10037
SilverCrest	12676, 11037
Sinudyne	10037
SKY	10037
Skyworth	12769, 10037, 10698
Solavox	10037
Soniko	10037
Soniq	12493
Sonitron	10208
Sonneclair	10037
Sonoko	10037
Sonolor	10208
Sontec	10037
Sony	12778, 11825, 10810, 10000, 11651, 11505, 11167
Soundesign	10178
Soundwave	10037, 11037
Sowa	10178, 11150

Soyea	10698
Soyo	11826
Squareview	10171
SR Standard	10037, 11037
Starlite	10037
STI	13793
Strato	10037
Sunny	10037
Sunstar	10037
Sunstech	12676
Sunwood	10037
Supersonic	10208
SuperTech	10037, 10556
Supra	10178
Supreme	10000
Svasa	10208
Sylvania	10171, 11864, 11394
Symphonic	10171, 11394
Synco	11755, 10000, 10178, 11826
Sysline	10037

■ Televisore (T - Z)

Tacico	10178, 11150
Tai Yi	11150
Talent	10178
Tashiko	10650, 11150
Tatung	10037, 11150
TCL	12434, 13183, 13426, 12414, 10698
TCM	10714
Teac	10037, 11037, 10698, 10714, 11755, 10171, 10178
Tec	10037
Tech Line	10037, 11585
Technica	11037
Technics	10556, 10650
Technika	11667, 12676
TechniSat	10556
Technisson	10714
Techno	11585

Technosonic	10556, 10625
Techwood	11667, 11037, 12676
Tecnimagen	10556
Teco	10178, 10653
Tedelex	10208
Teknika	10150
TELE System	11585
Telecor	10037
Telefunken	10625, 12676, 12414, 10698, 11585, 10037, 10714, 11667
Telefusion	10037
Telegazi	10037
Telemeister	10037
Telesonic	10037
Telestar	10037, 10556
Teletech	10037, 11037
Televue	10037
Tennessee	10037
Tensai	10037, 11037
Terris	11667
Tesla	11037, 10037, 10556, 10714
Tevion	10714, 11037, 10037, 10556, 11585, 11667
Thomson	10625, 11447, 10037
Thorn	10037
TMK	10178
TNCi	10017
Tokai	10037, 11037
Tokaido	11037
Topline	11037
Toshiba	11508, 11524, 11656, 12676, 10508, 13570, 10650, 11037, 10195, 10618, 11150, 11169
TRANS-continentals	10037, 10556, 11037
Transonic	10037, 10698
Triad	10556
Triumph	10037, 10556
TVTEXT 95	10556
Uher	10037
Ultravox	10037
Unic Line	10037

Uniden	12122, 12676, 11667
United	10714, 11037, 10037, 10556
Universal	10037, 10714
Universum	10037, 11037, 10195, 10618
Univox	10037
V7 Videoseven	11755
Vestel	11037, 10037, 11585, 11667
Vexa	10037
Victor	11428, 10650, 10653
Videocon	10508, 10037
VideoSystem	10037
Vidtech	10178
Viewsonic	11755, 12049, 11365
Vision	11826, 10037
VIZIO	11758, 13758, 12209
Vortec	10037
Voxson	10037, 10178, 11667
VU	11365
Walker	12676, 11667, 11585
Waltham	10037, 11037
Wards	10017, 10000, 10178
Watson	11037, 10037, 10714
Wega	10037
Welltech	10714
Weltstar	11037
Westinghouse	11712, 11826, 11755, 12397
Westwood	11585
Wharfedale	11667, 10037, 10556
White	10037
Westinghouse	
Wilson	10556
Windsor	11037
Windy Sam	10556
Wintel	10714
Wyse	11365
Xiahua	10698
Xiron	11037
XLogic	10698
Xoceco	10037, 12461

Xrypton	10037
Yamaha	11576, 10650
Yamishi	10037
Yokan	10037
Yoko	10037
YU-MA-TU	10037
Zenith	10017, 10178, 11423, 12731, 11365, 12358, 12362
Zepto	11585
Zonda	10698

■ Combinazione TV-DVD

Akai	12676, 32966
Alba	12676, 32966
Black Diamond	11037, 30713
Blue Sky	11037, 30713
Bush	12676, 10698, 11037, 30713, 32966
Centrum	11037, 30713
Crown	11037, 30713
Dual	11037, 30713
Dynex	12049
Elfunk	11037, 30713
Emerson	11864, 11394, 30675
Ferguson	11037, 30713
Funai	11394, 30675
Goodmans	11037, 12676, 30713, 32966
Grandin	30713
Grundig	30539
Hitachi	12676, 11037, 30713, 32966
Insignia	12049
JVC	12271, 11774
LG	11423
Linsar	12676, 32966
Logik	11037, 30713
Luxor	11037, 30713
Magnavox	12372
Matsui	11037, 12676, 30713
Medion	12676, 32966
Mitsubishi	34004

OK.	13434
OKI	12676, 32966
Orava	11037, 30713
Panasonic	12170
Philips	10556, 11454, 11394, 12372, 30539
Polaroid	12676, 32966
Powerpoint	10698
Prosonic	12676, 32966
RCA	12187, 12746, 12932, 11447
Samsung	12051
Sanyo	12676
SEG	11037, 30713
Sharp	10818, 12360, 12676, 32966
Soniq	12493
Sony	12778
Sylvania	11864, 11394, 10171, 30675, 30630
Teac	10698
Technica	11037, 30713
Telefunken	10698
Teletech	11037, 30713
Thomson	10625, 30551
Toshiba	11524, 12676, 32966
United	11037, 30713
Universum	30713
Vestel	11037
Viewsonic	12049
Weltstar	11037, 30713
Westinghouse	11712
Xiron	11037, 30713

■ DVD

3D LAB	30539
Accurian	30675
Acoustic Solutions	30730, 30713
AEG	30675, 30770, 31233
Aiwa	30533
Akai	32966, 31233, 30675, 30770
Akura	31233
Alba	32966, 30713, 30730, 30539

Amitech	30770
Amstrad	30713, 30770, 32139
AMW	30872
Ansonic	30831
Aristona	30539, 30646
ASDA	32213
Audix	30713
Autovox	30713
Awa	30730, 30872
Axion	30730
Basic Line	30713
Bel Canto Design	31571
Belson	32139
Best Buy	32139
Black Diamond	30713
Blu:sens	31233
Blue Parade	30571
Blue Sky	30713
Brainwave	30770
Brandt	30551, 30503
Bush	30713, 30730, 30831, 32966
Byd:sign	30872
CCE	30730
Celcus	32966
Centrum	30713, 30675
Changhong	30627
Cinea	30831
Cineral	30730
Cinetec	30713, 30872
Classic	30730
Clatronic	30675, 31233
Clayton	30713
Coby	30730
Codex	31233
Continental Edison	30831, 30872
Craig	30831
Crown	30713, 30770
Cybercom	30831

Daenyx	30872
Daewoo	30770, 30872
Dansai	30770
Dantax	30713, 30539, 32966
Datsun	31233
Daytek	30872
Dayton Audio	30872
DCE	30831
Decca	30770
Denon	31634, 32258, 32748, 30490, 33851
Dewo	31634
Digihome	30713, 32966
DigiLogic	30713
DiK	30831
Disney	30675, 30831
DK Digital	30831
Dragon	30831
DSE	30675
Dual	30831, 30713, 30730, 32966
Durabrand	30675, 30713, 30831
Dynex	32596
E:max	30770, 31233
ECC	30730
Elfunk	30713
Elin	30770
Elite	32854
Elta	30770, 31233
Eltax	31233
Emerson	30675, 32213
EuroLine	30675, 31233
Ferguson	30713, 32966
Finlux	32966, 30770, 30741
Firstline	30713
Funai	30675
G-Hanz	32213
G-HanzS	32213
GE	30522
GFM	30675
Go Video	31044, 30741

GoldStar	30741
Goodmans	30713, 30730, 32966
GPX	30741
Gran Prix	30831
Grandin	30713, 31233
Grundig	30539, 30551, 30713, 32966
Grunkel	30770, 30831
GVG	30770
H & B	30713, 31233
Hanseatic	30741
Harman/Kardon	30582
HE	30730
Hello Kitty	30831
Henss	30713
Hitachi	32966, 30573, 30713, 31664
Hoher	30713, 30831
Home Electronics	30730, 30770
Humax	30646
HYD	31233
Hyundai	32966
Inno Hit	30713
Insignia	32596, 30675, 30741
Integra	32147, 30627, 31769, 30503, 31612, 30571, 31634
Irradio	31233, 30646
ITT	31233
JDB	30730
JMB	32966
JVC	30623, 31602, 30503, 30539, 32966
Kansas Technologies	31233
Kendo	30713, 30831
Kennex	30713, 30770
Kenwood	30490
Kihiro	30770
Kupperbusch	32966
Leiker	30872
Lenco	30713, 30770
Lexicon	32545

LG	30741, 31602, 31233
Lifetec	30831
Linetech	32966
Linsar	32966
Lodos	30713
Loewe	30741, 30539
Logik	30713
Lumatron	30713, 30741
Lunatron	30741
Luxman	30573
Luxor	30713, 32966
Magnavox	30675, 30503, 30646, 30539, 31354, 30713
Manhattan	30713
Marantz	30539, 32414, 33444
Mark	30713
Marquant	30770
Matsui	30713, 32966
Maxim	30713, 30872
MBO	30730
MDS	30713
Mecotek	30770
Medion	30831, 32966, 30741, 30630
Memorex	30831, 32213
Metz	30713, 30571
Micromedia	30503, 30539
Micromega	30539
Microsoft	31708, 32083, 30522
Microstar	30831
Minax	30713
Minoka	30770
Mitsubishi	34004, 30713
Mizuda	30770
Mustek	30730
Mystral	30831
NAD	30741
Naiko	30770
NEC	30741, 31602
Nevir	30831, 30770
Nisato	31233

Noblex	31233
Norcent	30872
Nordmende	30831
OK.	32966
OKI	32966
Onkyo	30627, 32147, 31612, 31769, 30503, 30571, 31634
Oppo	32545, 30575
Orava	30713
Orbit	30872
Orion	30713, 31233
Ormond	30713
Pacific	30831, 30713
Packard Bell	30831
Palladium	30713
Panasonic	30490, 31579, 31641, 32710, 33641, 33862, 32523
Philco	30675
Philips	32056, 30539, 31354, 32789, 32434, 30646, 31340, 30503, 30675, 32084
Pioneer	31571, 30631, 30571, 32442, 32854, 30142
Polaroid	32966
Polk Audio	30539
Portland	30770
Powerpoint	30872
Presidian	30675
Prinz	30831
Prism	30831
Pro Vision	30730
Proline	32966
Proscan	30522
Proson	30713
Prosonic	32966
Pye	30539, 30646
Radionette	30741
Radiotone	30713
RCA	30522, 32213, 30571, 31769
REC	30490
Red	32213

Red Star	30770
Richmond	31233
Roadstar	30713, 30730
Ronin	30872
Rotel	30623
Rowa	30872
Saba	30551
Saivod	30831
Salora	30741
Samsung	30199, 30573, 33195, 31635, 32369, 32489, 32329, 30490, 31044
Sanyo	32966, 30713, 31233
ScanMagic	30730
Schaub Lorenz	30770
Schneider	30539, 30831, 30646, 30713
Schontech	30713
Scott	31233
SEG	30713, 30872
Semp	30503
Semp Toshiba	30503
Sharp	30630, 32250, 30713, 32966, 30675
Sherwood	30741, 30770
Shinonic	30533
Sigmatek	32139
Silva Schneider	30831, 30741
Skantic	30713, 30539
Skymaster	30730
SM Electronic	30730
Smart	30713
Sonashi	30831
Soniq	30831
Sony	31633, 31516, 30533, 31033, 31070, 30864, 32861, 31536, 32180
Sound Color	31233
Soundwave	30713
Spectra	30872
SR Standard	30831
Strong	30713
Sunkai	30770

Sunstech	30831, 32139, 32966
Supratech	32139
Sylvania	30675, 30630
Symphonic	30675
Sytech	30831
Tandberg	30713
Targa	30741
Tascam	31818
Tatung	30770
TBoston	32139
Tchibo	30741
TCM	30741
Teac	30571, 30675, 30741, 31818, 32139, 34004
Technica	30713
Technics	30490
Technika	30770, 30831
Technosonic	30730
Techwood	30713, 32966
Telefunken	30551, 32966
Teletech	30713
Tensai	30770
Theta Digital	30571
Thomson	30551, 30522, 30831
Tokai	31233
Toshiba	30503, 32705, 32277, 31769, 33157, 32966, 32551
TRANS-continentals	30831, 30872, 31233
Tranasonic	30730
Trevi	30831
TVE	30713
United	30713, 30675, 30730, 31233
Universum	30713, 30741
Urban Concepts	30503
Venturer	31769
Vestel	30713
VIZIO	32563
Voxson	30831, 30730
Waitec	30730, 31233
Walker	32966

Waltham	30713
Welkin	30831
Wellington	30713
Weltstar	30713
Wharfedale	30713
Wilson	31233, 30831
Windsor	30713
Windy Sam	30573
Woxter	32139
X-View	31233
Xbox	31708, 32083, 30522
Xiron	30713
XMS	30770
Yamada	30872, 32139
Yamaha	30539, 30817, 30490, 32298, 31354, 30646
Yamakawa	30872
Yukai	30730
Zenith	30741, 30503

■ Blu-ray Disc

Denon	32258, 32748, 33851
Elite	32854
Funai	30675
Insignia	32596, 30675
Integra	32147, 32900, 32910, 33100, 33101, 33500, 33501
Lexicon	32545
LG	31602, 30741
Magnavox	30675
Marantz	32414, 33444
Mitsubishi	34004
Onkyo	32147, 32900, 33101, 33501, 32910, 33100, 33500
Oppo	32545
Panasonic	31641, 33641, 33862, 32523, 32710
Philips	32789, 32434, 32084
Pioneer	32442, 32854, 30142
Samsung	30199, 33195
Sharp	32250

Sony	31516, 32180
Sylvania	30675
Tascam	31818, 34004
Toshiba	32705, 33157, 32551
VIZIO	32563
Yamaha	32298

■ DVD-R

Accurian	30675
Aristona	30646
Denon	30490
Emerson	30675
Funai	30675
Go Video	30741
GPX	30741
Hitachi	31664
Humax	30646
Irradio	30646
LG	30741
Loewe	30741
Magnavox	30675, 30646
Medion	30741
Panasonic	30490, 31579, 32710, 32523
Philips	30646, 31340
Pioneer	30631
Pye	30646
RCA	30522
Samsung	31635, 30490, 32489
Schneider	30646
Sharp	30630, 30675
Sony	32861, 31070, 31516, 31033, 31536, 32180, 31633
Sylvania	30675
Targa	30741
Thomson	30551
Toshiba	32277, 32551
Yamaha	30646
Zenith	30741

■ VCR

DirecTV	20739
Humax	20739
Panasonic	20616
Philips	20739
RCN	20739
ReplayTV	20616
Sonic Blue	20616
Sony	20636
TiVo	20739, 20636

■ Set-top box via cavo (A - E)

3 Rivers Telephone Cooperative	01376
Accelplus	01376, 01877, 01982
Access Cable Television	01376, 01877, 01982
Access Communications	01376, 01877
Ace Communications	02586
ACTV Cablevision	01376, 01877, 01982
Adams Cable TV	01376
ADB	02586, 01920, 01481, 01998, 02437, 03028
Advanced Broadband	01376, 01877, 01982
Advanced Telemidia	01376, 01877, 01982
Airwave Networks	01376, 01982
Akado	02043
Alabama Broadband	01376
Alcom	02437
Algona Municipal Utilities	01376, 01877, 01982
All West Communications	01376
Alleghany Cablevision	01376, 01877, 01982
Allegiance Communications	01376

Alliance Communications	01376
Allied Telesis	01376, 01877, 01982
Almega Cable	01376, 01877, 01982
Alpine Cable	01376, 01877, 01982
Alta Utilities	01877
Alternative Cable	01376, 01877, 01982
Altibox	02437
Altitude Communications	01376
Americable International	01877
American Broadband	01376, 01877, 01982
American Entertainment Network	01376, 01877, 01982
American Telecasting	01376, 01877, 01982
Amherst Telephone	01376, 01877, 01982
Amino	01615, 01481, 01898, 01998, 03028
Anne Arundel Broadband	01376
Antietam Cable	01376, 01877, 01982
Arc One	01376, 01877, 01982
Arctic Cooperatives	01376, 01877, 01982
Argent Communications	01376, 01877, 01982
Arialink Broadband	01376, 01877, 01982
Arkwest	01481, 01998, 03028
Arledge Electronics	01376
Armstrong	01376, 01877
Arris	02187
Arvig Communication Systems	01376, 01982, 01998, 02345
Ashland Home Net	01376, 01877, 01982
Askivision Systems	01376, 01877, 01982
Astound Broadband	01376, 01877
AT&T	00858

ATC Communications	01376
Atlantic Broadband	01877, 01376
ATMC	01376, 01982, 01998, 03028
Atwood Cable	01376, 01877, 01982
Aurora Cable TV	01376, 01877, 01982
Ayrshire Communications	01376, 01877, 01982
B & C Cablevision	01376, 01877, 01982
B & L Technologies	01376, 01877, 01982
Bailey Cable TV	01376, 01877, 01982
Baja Broadband	01376
Baldwin County Internet	01376, 01877, 01982
Baldwin Telecom	01877
Ballard Rural Telephone Cooperative	02586
Barbourville Utility Commission	01376, 01877, 01982
Bardstown Cable	01376, 01877, 01982
Bascom Communications	01376, 01877, 01982
Base Cablevision	01376, 01877, 01982
Bay Cablevision	01376, 01877, 01982
Bay City Cablevision	01376, 01877, 01982
Bay Country Communications	01376, 01877, 01982
Bay Creek Communications	01376
Bayland Communications	02586
Bayou Cable	01376, 01877, 01982
Beamspeed	01376, 01877, 01982
Beaver Creek Telephone	01877, 01982
Beaver Valley Cable	01376, 01877, 01982
Beck's Cable Systems	01376, 01877, 01982
Bee Line Cable	01376
Beeline	03028

BELD Broadband	01376, 01877, 01982
Belgacom TV	02132
Belhaven Cable TV	01376, 01877, 01982
Bell	01998
Bell Aliant	01998
Bell Fibe TV	01998
Bellaire Cable	01376, 01877, 01982
Bellevue Cable	01376, 01877, 01982
Bend Broadband	01376, 02187
Bentleyville Cable	01376, 01877, 01982
Benton Cooperative Telephone	01376, 01877, 01982
Beresford Cablevision	01376, 01877, 01982
Berkshire Cable Corp	01376, 01877, 01982
Beulah Cable TV	01376, 01877, 01982
Bevcomm	01615, 01898
Beyond Communications	01376, 01877, 01982
Big Sandy Broadband	01376, 01877, 01982
Biltmore Communications	01877, 01982
Blakely Cable Television	01376, 01877, 01982
Bledsoe Telephone Cooperative	01481, 01998, 03028
Bloomingtondale Communications	01481, 01998, 03028
Blue Mountain TV Cable	01376, 01877, 01982
Blue Ridge Communications	01877
Blue Sky Cable	01376, 01877, 01982
Blue Valley Telecommunications	01898
Bobcaygeon Cable	01376, 01877, 01982
Booher Brothers Cable	01376, 01877, 01982
Bouygues Telecom	03007

Bowen Cablevision	01376, 01877, 01982
Boycom Cablevision	01376
Branch Cable	01376, 01877, 01982
Brandenburg Telecom	01481, 01998, 03028
Brandywine Cablevision	01376, 01877, 01982
Bresnan	01376, 01877
Briand et Moreau Cable	01376, 01877, 01982
Bright Green Communications	01376, 01877, 01982
Bright House	01877, 01376
Bristol Tennessee Essential Services	01877, 01998
Bristol Virginia Utilities	01376, 01877, 01982
British American	01376, 01877, 01982
Broadstar Communications	01376, 01877, 01982
Broadstripe	01376
Brockway Television	01376, 01877, 01982
Broken Bow Cable TV	01376, 01877, 01982
Brooks Bay Cable	01376, 01877, 01982
Brownwood TV Cable Service	01376, 01877, 01982
Bryan Municipal Utilities	01376, 01877, 01982
BT	02294
BTC Broadband	02586
Buckeye Cable System	01877, 01376, 02187
Bulldog Cable	01376, 01877, 01982
Bulloch Telephone Cooperative	01376, 01877, 01982
Burlington Telecom	01481, 01615
Butler Bremer Mutual Telephone	01898
Byron Cable TV	01376, 01877, 01982
C & W Cable	01376, 01877, 01982

C.L. Davis Cable Services	01376, 01877, 01982
Cable & Communications	01376
Cable America	01376, 01877
Cable Axion Digital Cable	01376
Communications of Willsboro	01376, 01877, 01982
Cable Cooperative	01376, 01877, 01982
Cable Development Corporation	01376, 01877, 01982
Cable Management Association	01376, 01877, 01982
Cable Montana	01376, 01877, 01982
Cable Nebraska	01376, 01877, 01982
Cable Of The Carolinas	01376, 01877, 01982
Cable One	01376, 01877
Cable Plus	01376, 01877, 01982
Cable Suite	01376
Cable Tech Cable TV	01376, 01877, 01982
Cable TV of Camrose	01376
Cable TV of East Alabama	01376, 01877, 01982
Cable TV of Slave Lake	01376, 01877, 01982
Cable TV of St. Paul	01376, 01877, 01982
Cable Vision Services	01877
Cablecom	01582
Cablecom Mexico	01376
Cablemas	01376, 01877
Cablenet	01376, 01877, 01982
CableSouth Media	01376, 01877, 01982
Cableview Communications	01376, 01877, 01982
Cablevision	01877, 01376
Cablevision du Nord	01376

Cablevision of Marion County	01376
Cablevision T.R.P.	01376, 01877, 01982
Cabovis	02436
Caiway	02015, 0660
CalNeva Broadband	01376, 01877, 01982
CalTel Connections	02586
Cameron Communications	01376, 01877, 01982
CAMS Cable	01376, 01877, 01982
Canby Telcom	01481
Cannon Valley Cablevision	01481, 01998, 03028
Caprock TV	01376, 01877, 01982
Carnegie Cable	01376, 01877, 01982
Carolina Mountain Cable	01376, 01877, 01982
Carr Communications	01376, 01877, 01982
Carrell Communications	01376, 01877, 01982
CAS Cable	01376
Cascade Communications	01376, 01877, 01982
Casey Cable	01376, 01877, 01982
Caspian Community TV	01376, 01877, 01982
Cass Cable	01376
Castle Cable Service	01376, 01877, 01982
Catalina Cable	01376, 01877, 01982
Catawba Services	01376, 01877, 01982
CBN	01376, 01877, 01982
CBPU Cable	01376, 01877, 01982
CCAP	01877
CDE Lightband	00858, 01615, 02586
Cedar Falls Utilities	01376
Celect Communications	01376, 01877, 01982
Cencom	01376, 01877, 01982

CentraCom Interactive	01376, 01877, 01982
Central Texas Communications	01376, 01877, 01982
Central Valley Cable	01376, 01877, 01982
Centre TV Cable	01376, 01877, 01982
Centrovision	01376, 01877, 01982
Century Communications	01376, 01877, 01982
Century Telephone	01376, 01877, 01982
CenturyLink	01998
CenturyTel TeleVideo	01376, 01877, 01982
Chambers Cable	01376
Champion Broadband	01376, 01877, 01982
Chaparral Cablevision	01376, 01877, 01982
Chariton Valley Communications	01376, 01877, 01982
Charter	01376, 01877, 02187
Chatmoss Cablevision	01376, 01877, 01982
Chequamegon Telephone Cooperative	01898, 01615
Chesnee Communications	01376, 01877, 01982
Chester Telephone	01376
Chinook Progressive Club TV	01376, 01877, 01982
Chippewa Valley Cable	01376, 01877, 01982
Choice Cable TV	01376, 01877, 01982
Choice Communications	01376, 01877, 01982
Choice Television	01376, 01877, 01982
ChoiceCable	01376
Christy Cablevision	01376, 01877, 01982
CimTel	01376

Cincinnati Bell	01877, 01376
Circle Bar Cable Television	01376, 01877, 01982
Cisco	01877, 01982, 00858, 02589, 03028, 02132, 02345, 01582, 01883, 02378, 02401, 03265
Citizens Cable	01376
Citizens Cable TV	01376
Citizens Cablevision	01481
Citizens Mutual Telephone	01376, 01877, 01982
Citizens Telecom	01376, 01877, 01982
Citizens Telephone	02586
City Cablevision	01376, 01877, 01982
City of Barnesville Cable	01376, 01877, 01982
City of Baxter Springs Cable	01376, 01877, 01982
City of Hawarden Cable	01376, 01877, 01982
City of Norway Cable	01376, 01877, 01982
City of Quitman Cable	01376, 01877, 01982
City Of Salisaw	01376
City of Sumas TV Cable System	01376, 01877, 01982
City West	01376
Citycable	03477
Clarence Telephone	01376, 01877, 01982
Claro	01376
Clear Creek Communications	01376
Clearview Cable	01376, 01877, 01982
Clearview Partners	01376, 01877, 01982
Clearview TV Cable	01376, 01877, 01982
Clearvision Cable TV	01376, 01877, 01982
Click Network	01376
ClickOne	01376, 01877, 01982
Clinton Cable	01376, 01877, 01982

CLT Communications	01376, 01877, 01982
ClubInternet	02132
CMA Communications	01376
CNS Television	01376, 01877, 01982
Coast Cable Communications	01376
Coast Cablevision	01376, 01877, 01982
Coast Communications	01376
Coastal Link	01376
Coaxial Cable TV	01376, 01877, 01982
Cobridge	01376
Cobridge Communications	01376
Cogeco	01376, 01877, 01982
Colane Cable TV	01376, 01877, 01982
Colfax Highline Cable	01376, 01877, 01982
Collinsville Cable	01376, 01877, 01982
Colonial Cablevision	01376, 01877, 01982
ColtonTel	02378
Columbia Power and Water	01376, 01877
Columbus Telephone	01376
Com Hem	00660, 02015
Com-Link	01376, 01877, 01982
Comcast	01376, 01982, 01877, 02187
Communication Services	01376, 01877, 01982
Communicomm	01376, 01877, 01982
Community Antenna Service	01376, 01877, 01982
Community Antenna System	01376, 01877, 01982
Community Cable & Broadband	01376
Community Cable Service	01376, 01877, 01982

Community Communications	01376, 01877, 01982
Community Telecom	01376, 01877, 01982
Community Television	01376, 01877
Compas Cable	01376, 01877, 01982
Complete Communication Services	01376, 01877, 01982
Comserv Ltd	01376, 01877, 01982
ComSouth	01376, 01877, 01982
ComSpan Communications	01481, 01898
Comstar Cable TV	01376, 01877, 01982
Consolidated Cable Communications	01376, 01877, 01982
Consolidated Communications	01376
Conuma Cable Systems	01376, 01877, 01982
Conway Corporation Cable TV	01376, 01877, 01982
Conxxus	01376, 01877, 01982
Coon Creek Telephone	01376
Coon Rapids Municipal Utilities	01376, 01877, 01982
Coop CSCF	01376
Cooperative Television Godahl	01376, 01877, 01982
CoopTel	00858, 01615, 01898
Coosa Cable	01376
Copper Mountain Metropolitan	01376, 01877, 01982
Country Cable	01376, 01877, 01982
Country Cable TV	01376, 01877, 01982
Country Cablevision	01376
Country Cablevision Ltd.	01376
Cowley Telecable	01376, 01877, 01982
Cox	01877, 01376

Craig Cable TV	01376, 01877, 01982
Craw-Kan Telephone Cooperative	02586
Crestview Cable	01376, 01877, 01982
Cross Country TV	01376, 01877, 01982
Crosslake Communications	01376, 01877, 01982
Crow Cable TV	01376, 01877, 01982
CRRS-TV	01376
CRST Telephone Authority	01481, 01998, 03028
Crystal Cable TV	01376, 01877, 01982
CSI Cable	01376, 01877, 01982
CT & R Cable	01376, 01877, 01982
CTC	01376
Cunningham Telephone & Cable	01376
Curtis Cable TV	01376, 01877, 01982
CUTV	01376, 01877, 01982
CWA Cable	01376, 01877, 01982
D & D Cable Systems	01376, 01877, 01982
D & P Communications	01376
Daeryung	01877
Dairyland Cable Systems	01376, 01877, 01982
Dakota Central Telecommunications	02345
Dalton Cable Television	01877, 01982
Darty Box	02436
Davis Communications	01376, 01877, 01982
Dawson City Television	01376, 01877, 01982
DCA Cablevision	01376, 01877, 01982
DDD Cablevision	01376, 01877, 01982
Dean Hill Cable	01376, 01877, 01982
Dean's Cablevision	01376, 01877, 01982

Decca Cable	01376, 01877, 01982
Deffner Cable TV	01376, 01877, 01982
Delhi Telephone	01376, 01877, 01982
Delta	02015, 00660
Delta Cable	01376
Demopolis CATV	01376, 01877, 01982
Denali TV	01376, 01877, 01982
Dery Telecom	01376
Deutsche Telekom	02132
Dickey Rural Networks	01376, 01877, 01982
Digeo	02187
Diode Communications	01376, 01877, 01982
Diverse Communications	01898, 01982
Dixie Cable TV	01376, 01877, 01982
Dixon Telephone	01376, 01877, 01982
DMS Cable	01376, 01877, 01982
Downsville Community Antenna	01376, 01877, 01982
Doylestown Cable TV	01376, 01877, 01982
Drummond Cable TV	01376, 01877, 01982
DTC	01376, 01877, 01982
Du	02401
Dumont Telephone	01376, 01877, 01982
Duncan Cable TV	01376, 01877, 01982
Eagle Broadband	01481, 01998, 03028
Eagle Cablevision	01376, 01877, 01982
Eagle Communications	01376, 02187
Eagle Valley Telephone	01481, 01998, 03028
EagleVision Wireless TV Services	01376, 01877, 01982
East Arkansas Video	01376
East Cleveland	01376, 01877, 01982

Cable	
East Texas Cable	01376, 01877, 01982
Eastern Cable	01376, 01877, 01982
EastLink	01376
Easton Cable	01877
EasyTEL	01481, 01998, 03028
Eatel	01877
Echostar	03452
Electron Enterprises	01376, 01877, 01982
Elk River Cable TV	01376, 01877, 01982
Elkhart TV Cable	01376, 01877, 01982
Emery Telcom Video	01376, 01877, 01982
Emily Coop Telephone	01481, 01615
Enhanced Telecommunications	01376
EnTouch	01376
EPB of Chattanooga	00858
Escape Broadband	01376, 01877, 01982
Eston CATV Cooperative	01376, 01877, 01982
ETAN Industries	01376, 01877, 01982
Etex	02586
Execulink	01376
Eyecom	01376, 01877, 01982

■ Set-top box via cavo (F - J)

F & B Telephone	02586
FairPoint Communications	01376, 01877, 01982
Falls Earth Station	01376, 01877, 01982
FamilyView Cablevision	01376, 01877, 01982
Fannettsburg Cable TV	01376, 01877, 01982
Farmer & Merchant Mutual	01376, 01877, 01982
Farmer's Telephone Cooperative	01998, 03028

Farmers Independent Telephone	01376, 01877, 01982
Farmers Mutual Telephone	01376, 01877, 01982
Fayetteville Electric System	01877
Federated Telephone	01376
Fenton Cablevision	01376, 01877, 01982
FiberCast Cable Communications	01376, 01877, 01982
FiberNet Monticello	01376, 01877, 01982
Fibrant	01376, 01877, 01982
Fidelity Communications	01376
First Cable Of Missouri	01376, 01877, 01982
FirstMile	01376, 01877, 01982
Flint Cable TV	01376, 01877, 01982
Florida Cable	01376
Foothills Rural Telephone Cooperative	01877
Forsyth CableNet	01376, 01877, 01982
Fort Jennings Communications	02586
Fort Towson Cable	01376, 01877, 01982
Foster Communications	01376, 01877, 01982
Frank Howard TV Cable	01376, 01877, 01982
Frankfort Plant Board Cable	01376
Freebox	01976
FTC	01877, 01982, 01376
Full Channel TV	01376, 01877, 01982
Full Choice Communications	01376, 01877, 01982
Fusion Broadband	01376, 01877, 01982
Futuristic	01376, 01877, 01982

Cablevision	
Galaxy American Communication	01376, 01877, 01982
Galaxy Cable	01376, 01877, 01982
Gardonville Cooperative Telephone	01998
Gatehouse Networks	01376, 01877, 01982
Gauthier Cablevision & Electric	01376, 01877, 01982
GCI	01877
General Communications	01376
Genext	01376, 01877, 01982
Geraldine Cable TV	01376, 01877, 01982
Get Real Cable	01376, 01877, 01982
GEUS	01376, 01877, 01982
Giant Communications	01376, 01877, 01982
Giles-Craig Communications	01376, 01877, 01982
Gilmer Cable Television	01376, 01877, 01982
Glasgow Electric Plant Board	01376, 01877, 01982
Glass Antenna Systems	01376, 01877, 01982
Glenwood Telecommunications	01376
Glide Cablevision	01376, 01877, 01982
Globalcom	01376, 01877, 01982
Golden Belt Telephone	02586
Golden Communications	01376, 01877, 01982
Golden Rain Foundation	01376, 01877, 01982
Golden Valley Cable	01376, 01877, 01982
Golden West	01376, 01877, 01982

Telecommunications	
Goldfield Communications	01376, 01877, 01982
Gorham Communications	01481
Gowrie Cablevision	01376, 01877, 01982
Grafton Cable Communications	01376, 01877, 01982
Grand River Cable	01376, 01877, 01982
Grande Communications	01877, 01376
Great Plains Communications	01376
Green Hills Communications	01376, 01877, 01982
Greene County Cable TV	01376, 01877, 01982
Greenlight Community Broadband	01376, 01877, 01982
Gridley Cable	01376, 01877, 01982
Griswold Cooperative Telephone	01481, 01998, 03028
Grove Cable	01376, 01877, 01982
Grundy Center Utilities	01376, 01877
GTI	01481, 01998, 03028
Guadalupe Valley	01877
Haefele TV	01376, 01877, 01982
Haines Cable TV	01376, 01877, 01982
Hall Beach Cooperative	01376, 01877, 01982
Hamilton County Cable TV	01877, 01982, 01376
Hancel	01376, 01877, 01982
Hargray	01376, 01877, 01982
Harlan Community TV	01376
Harlan Municipal Utilities	01376

Harmony Cable TV	01376, 01877, 01982
Harris Broadband	01376
Harrisonville Telephone	02586
Harron Metrocast	01376, 01877
Hart Cable	01376, 01877, 01982
Hart Electric	01376, 01877, 01982
Hartelco	01376, 01877, 01982
Hastings Cable Vision	01376, 01877, 01982
Hathw@y	02043
Hawaiian Telcom	03028
HBC	01376, 01877, 01982
HBL Communications	01376, 01877, 01982
HCS	01376, 01877, 01982
Healthcare Cable Systems	01376, 01877, 01982
Heart of Iowa Communications	01376, 01877, 01982
Heartland Cable	01376, 01877, 01982
Heartland Wireless Communications	01376, 01877, 01982
Heck's TV & Cable	01376, 01877, 01982
Henderson Telephone	01376, 01877, 01982
Hermosa Cablevision	01376, 01877, 01982
Herr Cable	01376, 01877, 01982
HFU Television	01376, 01877, 01982
Hiawatha Broadband	01376, 01877, 01982
HickoryTech	01898
High Plains Cablevision	01376, 01877, 01982
Highland	01376, 01877, 01982
Hill Top Communications	01376, 01877, 01982
Hinton CATV	01376, 01877, 01982
HLM Cable Corp	01376, 01877, 01982

HomeTel	01376
Hometown Cable	01376, 01877, 01982
Hometown Utilicom	01376, 01877, 01982
Hood Canal Cablevision	01376
Hoonah Community Television	01376, 01877, 01982
Hooper Telephone	01376, 01877, 01982
Horizon Cable TV	01376, 02586
Horizon Telecom	02586
Horry Telephone Cooperative	01376, 01877, 01982
Hospers Telephone	01376, 01877, 01982
Hotwire	02586
Houston Cable	01376, 01877, 01982
Hrvatski Telekom	02132
HTC Communications	01481, 01998, 03028
HTC Services	01376, 01877, 01982
Humax	00660, 02620, 02043, 02165
HunTel Systems	01376
Huxley Communications	01376, 01877, 01982
Hydaburg Cable TV	01376, 01877, 01982
HYDE County Cablevision	01376, 01877, 01982
i-CAN	02437
I-Speed	01376, 01877, 01982
ICE Cable Holdings	01376
ICS Communications	01376, 01877, 01982
Illini Cablevision Of Illinois	01376, 01877, 01982
ImOn Communications	01877
Indco Cable TV	01376, 01877, 01982
Independence Telecom Utility	01376, 01982
Independent Cable Systems of Idaho	01376, 01877, 01982

Indevideo	01376, 01877, 01982
Index Cable TV	01376, 01877, 01982
Innovative Cable TV	01376
Innovative Systems	01898
Inotel	02437
Inside Connect Cable	01376
Insight	01376, 01877
Integra Telecom	02345
Inter Mountain Cable	01877
Inter-County Cable	01376, 01877, 01982
Interstate Cablevision	01481, 01998, 03028
Intertech Private Cable	01376, 01877, 01982
InviTV	02437
Iron River Cooperative TV	01376, 01877, 01982
Irvine Community TV	01376, 01877, 01982
ITV-3	01376, 01877, 01982, 03028
J & L Cable	01376, 01877, 01982
J & N Cable	01376, 01877, 01982
Jack McClanahan Cable TV	01376, 01877, 01982
Jackson Energy Authority	01376, 01877, 01982
Jaguar Communications	01376, 01877, 01982
James Cable Partners	01376, 01877, 01982
James Valley Cooperative Telephone	02586
Jayroc Cablevision	01376, 01877, 01982
Jefferson County Cable	01376, 01877, 01982
Jefferson Telecom	01376, 01877, 01982
Jeffersonville Cable TV	01376, 01877, 01982

Jet Broadband	01376
Johnston County Cable	01376, 01877, 01982
Journeyvision Cable	01376, 01877, 01982
JP PTT	01615

■ Set-top box via cavo (K - N)

K-Communications	01376, 01877, 01982
Kabel Deutschland	02165
Kalida Telephone	01376, 01877, 01982
Kalona Cooperative Telephone	02586
Kaplan Telephone	02586
Karban TV Systems	01376, 01877, 01982
KAS Cable TV	01376, 01877, 01982
Kaslo Cable	01376, 01877, 01982
KBS Cable TV	01376
Keene Valley Video	01376, 01877, 01982
Kelley Communications	01376, 01877, 01982
Kennebec Telephone	01376, 01877, 01982
Kennedy Cablevision	01376, 01877, 01982
Kentucky Ridge Country Communications	01376, 01877, 01982
Keta Cable	01376, 01877, 01982
KFW Communications	01376, 01877, 01982
Kincardine Cable TV	01376
Kings Bay Communications	01376, 01877, 01982
Kiss	02132
KLiP	01376, 01877, 01982
KM Telecom	01481
Knology	01877, 01376
KoolConnect	01481
Koomiut Cooperative	01376, 01877, 01982
KPN	02952, 02437

Kraus Electronic Systems	01376, 01877, 01982
Kudzu Cable TV	01376, 01877, 01982
Kugluktuk Cooperative	01376, 01877, 01982
Kuhn Communications	01376, 01877
L & J Cable	01376, 01877, 01982
La Harpe Communications	01376, 01877, 01982
La Harpe Video and Data Services	01376, 01877
Lafayette Utilities System	01376
Laguna Serrano Cable	01376, 01877, 01982
Lake Cable	01376, 01877, 01982
Lakeland Cablevision	01376, 01481, 01877, 01982, 01998
Lakeland Telecom	01481, 01998, 03028
Lakeview Cable	01376, 01877, 01982
Lamont Digital Systems	01376, 01877, 01982
Lang	01376, 01877, 01982
Laurel Highland	01376, 01877, 01982, 02187
LB Cable	01376, 01877, 01982
Lehigh Valley Cooperative Telephone	01376, 01877, 01982
Lemonweir Valley Telephone	01481, 01998, 03028
Lexcom Cable Services	01376, 01877, 01982
Liberty Cablevision	01376
Liberty Communications	01481, 02586
Limestone Cablevision	01376, 01877, 01982
Lincoln Cable Television	01376
Lincolnvill	01376

Lindsey Communications	01376, 01877, 01982
LISCO	01376, 01877, 01982
Litestream Holdings	01376, 01877, 01982
LNE Telco	01376, 01877, 01982
Localtel	01376, 01877, 01982
Lockesburg Cablevision	01376, 01877
Lodgenet Entertainment	01376, 01877, 01982
Lone Pine Cable TV	01376, 01877, 01982
Longview Communications	01376, 01877, 01982
Lonsdale Video Ventures	01481, 01998, 03028
Loretel Cablevision	01376, 01877, 01982
Loretel Systems	01376
Lost Island Cable TV	01376, 01877, 01982
Lumos Networks	01998, 03028
Lycom Communications	01376, 01877, 01982
M-Tek Systems	01376, 01877, 01982
M.T.C. Cable	01376, 01877, 01982
Maddock Cable TV	01376, 01877, 01982
Madison Communications	01376, 01982
Madison County Cable	01376, 01877, 01982
Magio Sat	02132
Magnet	01615
Mahaska Communications	01376, 01877, 01982
Mainstreet Communications	01376, 01877, 01982
Maitland Cable TV	01376, 01877, 01982
Mallard Cable	01376, 01877, 01982
Manawa Telecom	02586
Manning Municipal Utilities	01376, 01877, 01982
Manti Telecom	01481, 01998, 03028

Marco Island Cable	01376, 01877, 01982
Markdale Cable TV	01376
Marne & Elk Horn Telephone	01376, 01877, 01982
Marquette-Adams Telephone	01376, 01877, 01982
Martelle Communications Cooperative	01376, 01877, 01982
Mascon Cable	01376
Masset-Haida TV Society	01376, 01877, 01982
Massillon Cable	01376
Matanuska Telephone Association	01481, 02586
Matrix Cablevision	01376, 01877, 01982
Mattawamkeag Cablevision	01376, 01877, 01982
McDonough Telephone Cooperative	01376, 01877, 01982
McKee TV Enterprises	01376, 01877, 01982
McNabb Cable	01376, 01877, 01982
MCV Broadband	01877
Media One	01376, 01877, 01982
Mediacom	01376, 01877, 01982
Mediapolis Telephone	01376, 01982
Mediastream	01376
Megacable	01376
Meo	02401
Merrimac Communications	01376, 01877, 01982
Metlakatla Indian Community TV	01376, 01877
MetroCast Cablevision	01376, 01982, 01877
MetroNet	01877, 0858
Metropolitan Cable	01376, 01877, 01982

MGS Cablevision	01376, 01877, 01982
MHTC	01481, 01998, 03028
Mi-Connection	01877
Microwave Satellite Technologies	01481, 01998, 03028
Mid Century Telecom	01481, 01615
Mid Missouri Broadband & Cable	01376, 01877, 01982
Mid Missouri Telephone	01376, 01877, 01982
Mid-Coast Cablevision	01376, 01877, 01982
Mid-Hudson Cable	01376
Mid-Rivers Communications	01376
Mid-South Cablevision	01376, 01877, 01982
Midamerican Cable Systems	01376, 01877, 01982
Midcontinent Communications	01376, 01877, 01982
Midstate Communications	01376, 01877, 01982
Midtel Cable TV	01376, 01877, 01982
Milcom Cable	01376, 01877, 01982
Milford Cable TV	01376, 01877, 01982
Milk River Cable Club	01376, 01877, 01982
Millennium Telecom	01481, 01998, 03028
Millheim TV Transmission	01376, 01877, 01982
Millington CATV	01376, 01877, 01982
Minburn Communications	01481, 01998, 03028
Minerva Valley Cable	01376, 01877, 01982
MINET	01877
MLGC Cable TV	01376, 01877, 01982
MM&G Enterprises	01481, 01998, 03028
MMDS Wireless	01376, 01877, 01982

East	
Mobius Communications	01376, 01877, 01982
Monroe Cablevision	01376, 01877, 01982
Monroe Utilities	01376, 01877, 01982
Montana Opticom	01376, 01877, 01982
Moosehead Enterprises	01376, 01877, 01982
Morris Broadband	01376
Morristown Utility Systems	01877
Mosaic Telecom	01376, 02586
Motorola	01376, 02437, 02378, 01998, 00858, 02952, 01562, 01982, 02401
Moultrie Telecommunications	01376, 01877, 01982
Mountain Shadows Cable TV	01376, 01877, 01982
Mountain Telecommunications	01376, 01877, 01982
Mountain Zone TV	01376, 01877, 01982
Movistar	03288
Moxi	02187
Mt. Baker Cable	01376, 01877, 01982
MTC	01376, 01877, 01982
MTC Technologies	01376, 01982
MTS	01998
Multiband Cable	01376, 01877, 01982
Municipality Cable Operator	01376, 01877, 01982
Murphy Cable	01376, 01877
Murray Electric System	01376, 01877, 01982
Muscatine Power & Water	01376
N.W. Communications	01376, 01877, 01982
National Cable	01376, 01877, 01982
Naujat Cooperative	01376, 01877, 01982
NDTC	01481, 01998, 03028
Nebraska Central	01376, 01877, 01982

Telecom	
NEIT	01376, 01877, 01982
Nelson County Cablevision	01376, 01877, 01982
Nelsonville TV Cable	01376, 01877, 01982
Nemont Communications	01376, 01877
NET	01883
New Century Communication	01376, 01877, 01982
New Day Broadband	01376, 01877, 01982
New England Cable	01376, 01877, 01982
New Jersey Broadband	01376, 01877, 01982
New Knoxville Cable Systems	01376, 01877, 01982
New North Networks	01376, 01877, 01982
New Paris Quality Cablevision	01376, 01877, 01982
New Visions Communications	01376, 01877, 01982
New Windsor Cable TV	01376, 01877, 01982
Newcastle Cablevision	01376, 01877, 01982
Newpath Communications	01877, 01982
NewWave Communications	01376, 02187
NexHorizon Communications	01376, 01877, 01982
Nexicom Communications	01376, 01877, 01982
Nextgen Communications	01376, 01877
Niagara Community TV Cooperative	01376, 01877, 01982
Nimpkish Valley Communcations	01376, 01877, 01982
Nittany Media	01376

Nor-Cal Cable Systems	01376, 01877, 01982
Nortex Communications	01376, 01877, 01982
North American Communications	01376, 01877, 01982
North Central Telephone	02345
North Crossroads Communications	01376, 01877, 01982
North Dakota Telephone	02586
North Star Cablevision	01376, 01877, 01982
North State Communications	00858
North Texas Broadband	01376, 01877, 01982
North Yellowstone Cable TV	01376, 01877, 01982
Northern Cable Holdings	01376, 01877, 01982
Northern Lakes Cable TV	01376, 01877, 01982
Northland Communications	01376
Northside TV	01376, 01877, 01982
Northstar Broadband	01376, 01982
Northwest Communications	01376, 01877, 01982
Northwest Community	01877
Northwest Iowa Telephone	01877
Northwest Telephone Cooperative	01376, 01877, 01982
NorthwesTel	01376
Norvado	02586
Norwood Light Broadband	01376

Nova Cable Management	01376, 01877, 01982
Nova Cablevision	01376, 01877, 01982
Novus	01376, 01877
NPG Cable	01376
Nsight	02345, 02586
NTC Cable Services	01376, 01877, 01982
nTelos	01998
NTL	01060
NTS Communications	01376, 01877, 01982
NU Telecom	01998, 03028
NuLink	01877, 01376, 01982
Numericable	02436
Nushagak Cooperative	01376, 01877, 01982

■ Set-top box via cavo (O - S)

Oak Cable Systems Of Iowa	01376, 01877, 01982
Oak Hill Cablevision	01376, 01877, 01982
Oasis Communications	01376, 01877, 01982
Oi TV	03452, 03454
Omni III Cable TV	01376, 01877, 01982
Oneida Cablevision	01376, 01877, 01982
OneLink	01376, 01877, 01982
OneSource Communications	01376
Ono	01562
Open IPTV	01615
Opp Cablevision	01376, 01877, 01982
Optimum	01877
Optimus Clix	02437
Optus	01060
Orange	02407
Orbitel Communications	01376
Oregon Cable Group	01376, 01877, 01982

Orion Cablesystems	01376, 01877, 01982
OTEC Communications	02586
Our Cable	01376, 01877, 01982
Overton County Cable	01376, 01877, 01982
Oxford Networks	01376, 01877, 01982
Pace	01877, 01060, 02620, 01982, 01582, 01376, 01883, 02401, 03454
Packerland Broadband	01376
Paleajook Cooperative	01376, 01877, 01982
Palmer Mutual Telephone	01376, 01877, 01982
Palmetto Rural Telephone Cooperative	00858
Panasonic	01982
Pangnirtung Cooperative	01376, 01877, 01982
Panhandle Telephone	01376
Panora Telecommunications	01481
Paragould Light & Water	01376, 01877, 01982
Parish Communications	01376, 01877, 01982
Park Region Mutual Telephone	01481, 01998, 02345, 03028
Park TV & Electronics	01376, 01877, 01982
Partner Communications	01376, 01877, 01982
Pathway Com-Tel	01376, 01877, 01982
Patterson Cable TV	01376, 01877, 01982
Paul Bunyan Communications	02586
PBT Cable Services	01376, 01877, 01982
PC One Cable	01376, 01877, 01982
PDQ Cable TV	01376, 01877, 01982

PEC Cablevision	01376, 01877, 01982
Pegasus Communications	01376, 01877, 01982
Peoples CATV	01376, 01877, 01982
Persona Communications	01376, 01877, 01982
Philippi Communications	01376, 01877, 01982
Philips	01582, 02294
Phoenix	01376
Phoenix Cable	01376, 01877, 01982
Phonoscope Communications	01376, 01877, 01982
Pickwick Cablevision	01376, 01877, 01982
Piedmont Cable Services	01376, 01877, 01982
Pine Bluff Cable	01376
Pine Island Telephone	01481, 01998, 03028
Pine River Cable	01376, 01877, 01982
Pine Tree Cablevision	01376, 01877, 01982
Pineland Telephone Cooperative	01481, 01615, 01898, 02586
Pinpoint Communications	01376, 01877, 01982
Pioneer	01877
Pioneer Cable	01376, 01877, 01982
Pioneer Communications	01376, 01877, 01982
Pioneer Long Distance	01898, 01615
Pitcairn Community Cable TV	01376, 01877, 01982
Plantation Cable System	01376, 01877, 01982
Pleasant Vision	01376, 01877, 01982
Polar Communications	02586
Polaris Cable	01376, 01877, 01982

Ponderosa Cablevision	01376, 01877, 01982
Poplar Bluff Municipal Utilities	01481, 01998, 03028
Portal Cablevision	01376, 01877, 01982
Portugal Telecom	02401
Post Cablevision	01376, 01877, 01982
Premier Communications	01376
Premiere	02620
Price County Telephone	01481, 01998, 03028
Prime Cable Corporation	01376, 01877, 01982
Prime Time Cable	01376, 01877, 01982
Princetown Cable	01376, 01877, 01982
Private Cable Systems	01376, 01877, 01982
Private Network Cable Systems	01376, 01877, 01982
Project Mutual Telephone	01481, 01998, 03028
Project Services	01376, 01877, 01982
PSC	01481, 01998, 03028
PTCI	01376
PVT Networks	01376, 01877, 01982
Quality Cable TV	01376, 01877, 01982
Quality One Technologies	01481, 01998, 03028
Quinter Cable	01376, 01877, 01982
Qwerty.TV	01898
R & R Cable	01376
Raftview Communications	01376, 01877, 01982
Rainbow Cable	01376, 01877, 01982
Rainbow Communications	01376, 01877, 01982
Rainbow Lake Cable TV	01376, 01877, 01982
Rainier Connect	01376, 01877, 01982
Ramapo Cable	01376, 01877, 01982

Rancho Murieta Association	01376
Randolph Telephone	02586
Rapid Communications	01376, 01877, 01982
RC Communications	01376, 01877, 01982
RCN	01376
Reach Broadband	01376, 01877, 01982
Readlyn Telephone	02586
Rebeltec Communications	01376, 01877, 01982
Red River Cable	01376, 01877, 01982
Reds Cable TV	01376, 01877, 01982
Regional Cable TV	01376, 01877, 01982
Reinbeck Telecommunications	01376, 01877, 01982
Reservation Telephone	01376, 01998, 02345
Reserve Long Distance	01376, 01877, 01982
Resnet Communications	01376, 01877, 01982
Resort Cable	01376
Reveille Broadband	01376, 01877, 01982
Reynolds Cable	01376, 01877, 01982
RGA Cablle	01376, 01877, 01982
Ridgewood Cablevision	01376, 01877, 01982
Ringgold Telephone	01376, 01877, 01982
Rio Virgin Telephone	01376, 01877, 01982
Riondel Community Cable Society	01376, 01877, 01982
Ripley Video Cable	01376, 01877, 01982
Ritter Cable	01376, 01877, 01982
River Road Cable	01376, 01877, 01982
River Valley Cable TV	01376, 01877, 01982
River Valley Telecommunications	01481, 01998, 03028

Riverside Cablevision	01376, 01877, 01982
Riviera Cable TV	01376, 01877, 01982
Robins Cable TV	01376, 01877, 01982
Rock Port Cablevision	01376, 01877, 01982
Rocky Mountain Cable Systems	01376, 01877, 01982
Rogers	01877, 01376
Roome Telecommunications	01376, 01877, 01982
Royal Telephone	01376, 01877, 01982
RTC	01376, 01877, 01982
RTEC Communications	01376, 01877, 01982
Runestone Telcom	01376, 01877, 01982
Rural Route Video	01376, 01877, 01982
Rural Telephone Company	01376
RuralWest	01376, 01877, 01982
Russellville Electric Plant Board	02586
S & K TV Systems	01376, 01877, 01982
S & T Communications	01376, 01877, 01982
S-GO Video	01877, 01982
S.Bryer Cable TV	01376, 01877, 01982
Sagem	02407, 02436, 03288
Sagemcom	02407, 02436, 03007
Sallisaw Municipal Authority	01376, 01877, 01982
Samsung	02407, 02015, 01877, 03477, 01060, 01987, 02589, 03265
San Bruno Municipal Cable TV	01376, 01877, 01982
San Carlos Cablevision	01376, 01877, 01982
San Juan Cable	01376, 01877, 01982
San Simeon Community Cable	01376, 01877, 01982
Santel Comm	01376, 01877, 01982

Cooperative	
Sasktel	01998
Satellite Cable Services	01376, 01877, 01982
Satview Broadband	01376, 01877, 01982
Saugeen Telecable	01376, 01877, 01982
Savage Communications	01376, 01877, 01982
Sayward Valley Communications	01376, 01877, 01982
Schindler Cable TV	01376, 01877, 01982
SCI Cable	01376, 01877, 01982
Scientific Atlanta	01877, 01982, 00858, 01987, 02401, 02436, 02345, 03028
Scio Cablevision	01376, 01877, 01982
Scott Telecom And Electronics	01376, 01877, 01982
Scottsboro Cable TV	01376, 01877, 01982
Sea Island	01877
Seaside Cable TV	01376, 01877, 01982
Seaview Communications	01376, 01877, 01982
SecureVision	01376, 01877, 01982
Semo Communications	01376, 01877, 01982
Senior TV	01376, 01877, 01982
Service Electric	01376, 01877, 01982
Service One Cable	01376, 01877, 01982
Shannon Vision	01376, 01877, 01982
Shaw	01376, 01877, 02187
Shawano Municipal Utilities	01376, 01877, 01982
Shellsburg Cablevision	01376, 01877, 01982
Shen-Heights TV	01376, 01877, 01982
Shenandoah Cable	01376, 01877, 01982
Shenandoah Telecommunications	01376, 01877, 01982
Shentel	01376, 01877, 01982
Sherburne Cable	01376, 01877, 01982

Sherman Cablevision	01376, 01877, 01982
Shrewsbury Electric & Cable	01376, 01877
Silver Star Communications	01481, 01998, 03028
Simpson Country Cable TV	01376, 01877, 01982
SingTel	01998
Siskiyou Cablevision	01376, 01877, 01982
Sister Lakes Cable	01376, 01877, 01982
Sjoberg's Cable TV	01376
Skisat	01376, 01877, 01982
SKT	01376, 01877, 01982
SKY	02620
Sky Angel	01376, 01877, 01982
Sky Cablevision	01376, 01877, 01982
SKY Deutschland	02620
Skyline Cable	02586
SkyPix	01481, 01998, 03028
Sleepy Eye Telephone	02345
Small Town Cable	01376, 01877, 01982
Smile Content	02437
Smithville	02586
Sogetel	01998
Somerfield Cable TV	01376, 01877, 01982
Source Cable	01376
South Benton Cablevision	01376, 01877, 01982
South Central Communications	01376, 01877, 01982
South Holt Cablevision	01376, 01877, 01982
South Slope Communications	01376, 01877, 01982
Southeast Cable TV	01376, 01877, 01982
Southern Cayuga County Cable	01376, 01877, 01982
Southern Coastal	01376, 01877, 01982

Cable	
Southern Kansas Telephone	01376
Southern Plains Cable	01376, 01877, 01982
Southern Vermont Cable	01376, 01982
Southey Cable	01376, 01877, 01982
Southside TV	01376, 01877, 01982
Southwest MN Broadband	01376, 01877, 01982
Southwestern Bell Video Services	01376, 01877, 01982
Spanish Fork	01376, 01877, 01982
Spencer Municipal Utilities	01376, 01877, 01982
Spillway Cablevision	01376, 01877, 01982
Spirit Broadband	01376, 01877, 01982
Spring Creek Cable	01376, 01877, 01982
Springcom	01376, 01877, 01982
Springfield Cablevision	01376, 01877, 01982
Springville Cable	01376, 01877, 01982
St. George Island Cable	01376, 01877, 01982
St. John Cable	01376, 01877, 01982
Stanley Cablevision	01376, 01877, 01982
Stanton Telecom	01376, 01877, 01982
Star Cablevision	01376, 01877, 01982
Starkville Cablevision	01376, 01877, 01982
Starlight Communications	01376, 01877, 01982
Starview Cable of Delaware	01376, 01877, 01982
Starvision	01376, 01877, 01982
Starwest	01376, 01877, 01982
Stellar Communications	01376, 01877, 01982
Stellar Private Cable Systems	01376, 01877, 01982

Stofa	02015
Stowe Cablevision	01376, 01877, 01982
Strategic Technologies	01376, 01877, 01982
Stubbs Communications	01376, 01877, 01982
Suddenlink	01877, 01376
Summit Broadband	01376, 01877, 01982
Summit Communications	01376, 01877, 01982
Sumner Cable TV	01376, 01877, 01982
Sun Country Cable	01376
Sunrise Communications	01376, 01877, 01982
Supercanal	01376
Superior Cable & Data	01376, 01877, 01982
Supervision Cable TV	01376, 01877, 01982
SureWest	01481, 01998, 02586
Surry Telephone	02586
SWAT Cooperative	01481, 01998, 03028
Sweetwater Cable TV	01376, 01877, 01982
Swisher Telephone	02345

■ Set-top box via cavo (T - Z)

T-Home	02132
TA Communications	01376, 01877, 01982
Taloga Cable	01376, 01877, 01982
TAT Cablevision	01376, 01877, 01982
Tbaytel	03028
TCSI Huntsville	01376, 01877, 01982
TCT	01376, 01877, 01982
TDS	01376, 01877, 01982
TDS Telecom	03028
Technicolor	01982
Tekstar Cablevision	01376, 01877, 01982
Tel-Star Cablevision	01376, 01877, 01982
Tele-Media	01376, 01877, 01982

Tele-Services	01376, 01877, 01982
Tele2	00660
Telecentro	01376
Telecom Cable	01376, 01877, 01982
Teledistribution	01376
Amos	
Telefonica	03288, 03028
Telenet	01920, 03477
Telepak Networks	01376, 01877, 01982
TelePartners	01376, 01877, 01982
Telerent Leasing Corporation	01376, 01877, 01982
Telestar Systems	01376, 01877, 01982
Telewest	01987
Telmex	01376
Telsat Systems	01376, 01877, 01982
Telus	03028
Templeton	01376, 01877, 01982
Telephone	
TeNeT	01898
Tesco Cable TV	01376, 01877, 01982
Texas Mid-Gulf Cablevision	01376
Thames Valley Communications	01376, 01877, 01982
The Community Agency	01376
The Town of Mountain Village Cable	01376, 01877, 01982
Thomson	01582, 01982, 03007, 02407
Three River Digital Cable	01376, 01877, 01982
Throckmorton Cablevision	01376, 01877, 01982
TiftNet	01376, 01877, 01982
Time Warner	01877, 01376, 02187
Tip-Top Communications	01376, 01877, 01982
TiVo	03265
Tobacco Valley	01376, 01877, 01982

Communications

Tongue River Cable TV	01376, 01877, 01982
Total Cable Service	01376
Touchet Valley Television	01376, 01877, 01982
TP	02407
Trans-Video	01376, 01877, 01982
Trappers Loop Communications	01376, 01877, 01982
Trenton Cable	01376, 01877, 01982
Tri-County Cable TV	01376
TrioTel Communications	01376, 01877, 01982
Troy Cablevision	01376
Trust Cable TV	01376, 01877, 01982
TruVista	01376, 01877, 01982
Tudjaat Cooperative	01376, 01877, 01982
Tulalip Broadband	01376, 01877, 01982
Tullahoma Utilities	02586
Tulugak Cooperative	01376, 01877, 01982
Turquoise Turtle TV	01376, 01877, 01982
TV Cable	01376
TV Cable Company of Andalusia	01376
TV Cable of Winamac	01376, 01877, 01982
TV Northeast	01481, 01998, 03028
TV Service	01376, 01877, 01982
TVB	01615
TVC	01376, 01877, 01982
TVision	01376, 01877, 01982
TVMAX	01376, 01877, 01982
TVS Cable	01376, 01877, 01982
Twin Valley Communications	02586
Two Creeks Cable	01376, 01877, 01982
Ucluelet Video	01376, 01877, 01982
Uintah Basin	01376, 01877, 01982

Electronic Telecom	
UMBC	01376, 01877, 01982
Union Telephone	01376, 01877, 01982
Unitah-Strata Networks	01376
United Communications Association	01376
United States Gypsum	01376, 01877, 01982
United Telephone	01376, 02586
Unitymedia	03477
Universal Cablevision	01376, 01877, 01982
Universal Satellite Cable	01376, 01877, 01982
UPC	01582, 03477, 00660, 01060
UPC Cablecom	01582, 03477
Upper Peninsula Communications	01376, 01877, 01982
US Online	01376, 01877, 01982
US Sonet	01376, 01877, 01982
USA Cablesystems	01376, 01877, 01982
USA Companies	01376, 01877, 01982
Utica Cablevision	01376, 01877, 01982
Utilities Board City of Foley	01376
Utility Systems Development	01376, 01877, 01982
Uwharrie Communications	02586
Valley Cable & Satellite Communications	01376, 01877, 01982
Valley Cable TV	01376, 01877, 01982
Valparaiso Communications	01376
Venture Communications Cooperative	01481, 01998, 03028
Venus Telephone	01376, 01898

Cooperative Veracity Communications	01376, 01877, 01982
Verizon	02378
Vernon Telephone Cooperative	02586
Vicksburg Video	01376
Videotron	01877
Vidia Communications	01376, 01877, 01982
Vidion Cable	01376, 01877, 01982
Viken Fibernett	02437
Viola Communications	01376, 01877, 01982
Virgin Media	01987, 01060, 03265
Vision Communications	01376
VisionComm	01376, 01877, 01982
Vital Communications	01376, 01877, 01982
Vivo	03288
Vodafone	02401
Vogtmann Engineering	01376, 01877, 01982
Volcano Vision	01376
W.D.B. Communications	01376, 01877, 01982
Wabash Independent Networks	01376, 01877, 01982
Wadsworth Cable TV	01376
Waitsfield Cable	01376
Walnut Communications	01376, 01982
Walnut Grove Cable TV	01376, 01877, 01982
Ward Communications	01376, 01877, 01982
Warwick Valley Telephone	01376, 01877, 01982

Washington County Rural Telephone Cooperative	01376, 01877, 01982
Watch TV	01481, 01998, 03028
Waterville Cable TV	01376, 01877, 01982
Watson Cable	01376, 01877, 01982
Wave Broadband	01376
Wavevision	01376, 01877, 01982
WCTA	01376, 01877, 01982
WEHCO Video	01376
Weiss Lake Cable	01376, 01877
West Alabama TV Cable	01376, 01877, 01982
West Carolina Telephone	03028
West Central Telephone	01376, 01877, 01982
West Lake Cablevision	01376, 01877, 01982
West River Cable Television	01376, 01877, 01982
WesTel Systems	01376, 01877, 01982
Western Broadband	01376, 01877, 01982
Western Cable Service	01376, 01877, 01982
Western Iowa Telephone	01877
Western Telephone Company	01376, 01877, 01982
Western Wisconsin Communications	01376, 02586
Westman Communications	01376, 02187
Westphalia Broadband	02586
Wetherell Satellite Cable TV	01376, 01877, 01982
WFL Cable Television	01376, 01877, 01982
White County Video	01376
WideOpenWest	01376, 01877, 02187

Wikstrom Systems	01376, 01877, 01982
Wilco Electronic Systems	01376, 01877, 01982
Wilkes Telecommunications	01481, 01998, 03028
Willamette Broadband	01376
Windbreak Cable TV	01376, 01877, 01982
Windjammer Cable	01376, 01877
Windom Communications	01877
Windstream	01376, 01982
Winslow Communications	01376, 01877, 01982
Wire Tele-View	01376, 01877, 01982
Wireless One	01376, 01877, 01982
Wittenberg Telephone	01376, 01877, 01982
Wood County Telephone	01376, 01877, 01982
Woodsfield Municipal Cable	01376, 01877, 01982
Worth Cable TV	01376, 01877, 01982
WT Services	01376, 01877, 01982
WTC Communications	01376, 01877, 01982
WTCI Cable	01376, 01877, 01982
Wyandotte Municipal	01376, 01982
Yadkin Valley Telecom	02345
Ycom Networks	01376, 01877, 01982
Yelcot Video Group	01376, 01877, 01982
Yelo	01376
Ygnition	01376, 01877, 01982
Zampelli Electronics	01376, 01877, 01982
Ziggo	02589, 02015, 00660, 02401
Zito Media	01376, 01982
Zoom Media	01376, 01877, 01982

■ Set-top box via satellite

@sat	01300
Acoustic Solutions	01284
ADB	00887
AEG	02738, 02813
Agora	01284
Airis	02813
Airtel	02248
Akira	02738
Alba	01284, 02034
Altech UEC	02059
Amstrad	00847, 01662, 01175, 01693, 02467
AMTC	02738, 02813
Arledge Electronics	00775
Arnion	01300
ASDA	01284
AssCom	00853
Astro	01100, 02026
Aurora	00879
Austar	00879
Auvisio	02738, 02813
Avanit	01631
Axil	02738
Ballard Rural Telephone Cooperative	00775
Bell	00775
Bell Satellite TV	00775
Biostek	02738
Black Diamond	01284
Boca	02026, 02813
Boshmann	01631
Boxer	02443, 01692
BskyB	01175, 00847, 01662
Bulltech	02738
Bush	02376, 01284, 02034, 02813
Cablecom	01195, 01197
Caiway	02443, 00253

Canal Digitaal	00853, 02957
Canal Digital	00853
Canal+	00853, 02657, 01195, 01197
CanalSat	00853, 02657
Century	00856
CGV	02034
Chess	02026
Signal	02835
City of Cawker City Cable	00775
CityCom	01176
Claro	03787, 03790
Clatronic	02738
Com Hem	01176, 01915
Comag	02026, 02813
Coship	03787, 03790
Country Vision Cable	00775, 00869
Croner	02813
Crown	01284
Cyfra+	00853, 01409
Cyfrowy Polsat	00253, 0853, 01409
D-box	01114
DASAN	03321
Delta	02443
Denver	02738
Deutsche Telekabel	01195, 01197
Dgtec	01631
Dicra	02738
Digi	02026
Digiality	02813
Digihome	01284, 02034
DigiLogic	01284, 02034
DigiQuest	01300, 02738, 01631
DigitAlb	01195, 01197
DigitalBox	01631, 01100
Digiwave	01631
DirecTV	01377, 00099

Dish Network	00775
Dishpro	00775
DishTV	01300
DMT	03321
DMTech	02738
DRE	01176
Dream Multimedia	01237, 01652, 01923
DSE	02813
DSTV	00879
DTK Deutsche Telekabel	01195, 01197
Dual	02034
Durabrand	01284, 02034
Dyon	02738, 02813
Echostar	00775, 00853, 01409
Edision	01631
Elta	02738
Energy Sistem	01631, 02813
Etisalat	02443
Evesham Technology	02034
Finlux	02034
FinnSat	01195, 01197
Fortec Star	01631
Foxtel	01356, 00879, 01176
Freesat	01692, 02376
Freesat+	02443
Frontier Communications	00775
Fuji Onkyo	01631
Galaxis	00853, 00879
General Instrument	00869
General Satellite	01176
Globo	02026, 02957
GoGen	02738
GOI	00775
Gold Box	00853
Gold Vision	01631
Goodmans	01284, 02376, 02034

Gradiente	00887, 00856, 00099
Grocos	01409
Grundig	00847, 02376, 02034, 01284, 00853, 00879
Hanseatic	01100
HD+	02443
HDT	03321
Hirschmann	02026
Hitachi	02034, 01284
Hornet	01300
HTS	00775
Huawei	03787
Hughes Network Systems	01377
Humax	01176, 02443, 01808, 01915, 02408, 01377, 03321, 01989, 02616
ibox	01652
ID Digital	01176
Illusion	01631
Imagin	01195, 01197
Imperial	01195, 01197
Indovision	01989, 00856, 00887
iNETBOX	01652, 01237
Innova	00099
IQ	02813
ISkyB	00887
JVC	00775, 01284
Kabel Deutschland	01195, 01197
KabelBW	01195, 01197, 01915
KabelNoord	00253, 02443
Kaon	01300
Kenwood	00853
Koenig	01631
KT	03321
Lava	01631
LG	03321
Linsar	01284
Lodos	01284
Logik	01284, 02034
LogiSat	02026, 02813

Luxor	02034
Macab	00853
Majestic	02738
Manhattan	01300
Maplin	02034
Marusys	03543
Mascom	02738
Matsui	01284
Maximum	02813
Mediabox	00853
MediaSat	00853
Mediascape	02835
Medion	02026
Mega TV	03321
MegaSat	02034, 02813, 01631, 02738
Metronic	02738, 01631
Micro	02813
Micro electronic	02813
Milestone Communications	00775
Mitsai	02738
Morgan's	02026
Motorola	00869, 00856, 03469
Movistar	01409
Multichoice	00879, 02059, 02060
Murphy	02034
Mysat	02738
NET	01409
Netsat	00099, 00887
Next Level	00869
Nokia	00853
NPG	01631
NTV Plus	01692, 02443
Olleh TV	03321
Olleh-Skylife	03321
Onn	02034, 01284
Opticum	02957
Optus	00879, 01356

Orbitech	01100, 01195, 01197
Orton	02957
Pace	00847, 01356, 00887, 01175, 01693, 00853, 01662, 02467, 02657, 03469, 01377, 02059, 02060, 02211, 03787, 03790, 02620
Pacific	01284
Palcom	01409
Palsonic	02813
Panasat	00879
Panasonic	00847
Philips	00099, 00853, 01114, 02619, 00856, 00887, 02211, 03469
Pioneer	00853
PLDT	02835
Premiere	01114, 01195, 01197
Primacom	01176, 01195, 01197
Pro Basic	00853
Proline	01284
Qook TV	03321
Qook-SkyLife	03321
Qwest	01377
RadioShack	00869
Raduga TV	02957
RiksTV	01692
Roadstar	00853
SAB	01300, 01631
Sagem	01692, 01114
Sagemcom	01692
Samsung	03063, 00253, 01377, 01989, 02467, 00853, 03321, 01662, 01693, 03834
Sat Control	01300
SAT+	01409
Satellite Operations	00775
Satplus	01100
SatyCon	01631
Schaub Lorenz	02034
Schwaiger	01631, 02813, 02957
Schwaiger CS	01631
Scott	02738

SEG	01284, 02034
Shark	01631
Sharp	02034
Shaw Direct	00869
Sherwood	01409
Shinelco	02738
Sigmatek	02738, 02813
SilverCrest	02026
SKY	00856, 00847, 01662, 00887, 01175, 02619, 01693, 00099, 01114, 01377, 01915, 02467, 03469
Sky Brasil	00856, 00887, 01377, 02619
SKY Deutschland	02443, 01114, 01915, 02620
SKY Italia	01693, 02467, 00853, 01356
SKY Mexico	00856, 02619, 00887, 01377, 03469
SKY New Zealand	02211
SKY PerfecTV!	02616
SkyCable	01631
SkyLife	03321
Skylink	02443, 02957
Skymaster	01409
Skyplus	02026, 01175
SkySat	01100
Skyworth	01631, 02835
SL	02026
SM Electronic	01409
Smart	01631
Sony	00847, 00853
Star	00887
Star Choice	00869
Stream System	01300
Strong	01409, 00879, 02813, 01300, 00853, 01284
Sunny	01300
Sunstech	02738
Supernova	00887
T-Mobile	02443
TATA Sky	03575
TDS Telecom	00775
Teac	02813

Technicolor	03469
Technika	01284, 02034
TechniSat	01195, 01197, 01100, 02813
Techwood	01284, 02034
tekComm	02738
TELE System	01409, 02738, 02813
Tele2	01195, 01197
Telefonica	01692, 01409
Telestar	01100, 01197, 01195
Televes	01300
Televue Communications	00775
Televisa	00887
Telsey	02738
Telstra	01356
Telus	00775
Tevion	01409, 02026, 02813
Thomson	00847, 01175, 00853, 01662, 02619, 03469
TNT SAT	01692, 01195, 01197
Toshiba	01284
TrekStor	02738
Triangle Communication System	00775
Triax	00853, 01631
Tricolor TV	01176
True Visions	02408
TV Vlaanderen	00853
TVA Digital	01692, 01409
TVB	01989
UEC	00879, 01356
United Satellite America	00775
United States Wireless	00775
Unitymedia	01915
Unixbox	01652
USA Wireless Satellite TV	00775

Vectra	01195, 01197
Vestel	01284, 02034
Via Embratel	03787
Viasat	01197, 0253, 01195
VisionNet	01631
Viva	00856
Vivo	01409
Voom	00869
VTC	03834
Vu+	03543
Walker	02034, 01284
Wharfedale	02034
Windstream	00775
Wisi	02957
World Satellite Cable Systems	00775
Woxter	02813, 02738
Xoro	02813
Xtreme	01300
Yes	00887, 01631
Zehnder	02034, 03469
Zenith	00856, 00253
Ziggo	02443
Zircon	02957

■ Video - Accessori

A.C.Ryan	02709, 03350
ABS	01272
Acer	01272
Alienware	01272
Apple	02615
Boxee	03693
Claritas	01272
CyberPower	01272
D-Link	03693
Daily Media	01272
Dell	01272
Digitech	02260
Elonex	01272

Eminent	02260
Emtec	02709
Fantec	02709
Fujitsu Siemens	01272
Gateway	01272
Hewlett-Packard	01272
hFX	01272
Howard Computers	01272
Hush	01272
iBUYPOWER	01272
iconBIT	02709, 03350
ISTAR	02260
Linksys	01272
Mede8er	02709
Media Center PC	01272
Microsoft	01272, 01805
Mind	01272
NiveusMedia	01272
Northgate	01272
Packard Bell	01272
Philips	01272
PopBox	02260
Popcorn Hour	02260
Ricavision	01272
Roku	03061
Sony	02713, 01272
Stack 9	01272
Systemax	01272
Tagar Systems	01272
Toshiba	01272
Touch	01272
Trust	01272
VIA Technologies	01272
Viewsonic	01272
Voodoo	01272
Western Digital	02558
Woxter	02709
Xbox	01805, 01272

ZT Group 01272

■ CD

Advantage	70032
AH!	70157
Aiwa	70157
Arcam	70157
Atoll Electronique	70157
Audio Research	70157
Audiolab	70157
Audiomeca	70157
Audioton	70157
AVI	70157
Balanced Audio Technology	70157
Cairn	70157
California Audio Labs	70029, 70303
Cambridge	70157
Cambridge Audio	70157
Carver	70157
CCE	70157
Cyrus	70157
Denon	70766
DKK	70000
DMX Electronics	70157
Dynaco	70157
Genexxa	70032, 70000
Goldmund	70157
Grundig	70157
Harman/Kardon	70157
Hitachi	70032
Integra	71817
JVC	70072
Kenwood	70157, 70036
Krell	70157
Linn	70157
Loewe	70157
Magnavox	70157

Marantz	70157, 70029
Matsui	70157
MCS	70029
Memorex	70032
Meridian	70157
Micromega	70157
Miro	70000
Mission	70157
Myryad	70157
NAD	70721, 70000
Naim	70157
NSM	70157
Onkyo	71817
Optimus	70032, 70000
Panasonic	70303, 70029
Philips	70157
Pioneer	70032
Polk Audio	70157
Primare	70157
Proton	70157
QED	70157
Quad	70157
Quasar	70029
Radiola	70157
RCA	70032
Restek	70157
Revox	70157
Rotel	70157
SAE	70157
Sansui	70157
SAST	70157
Siemens	70157
Silsonic	70036
Simaudio	70157
Sonic Frontiers	70157
Sony	70000, 70490
Sylvania	70157
TAG McLaren	70157

Tandy	70032
Tascam	73095, 73511, 73533
Teac	73531, 73532, 73551
Technics	70303, 70029
Thorens	70157
Thule Audio	70157
Universum	70157
Victor	70072
Wards	70032, 70000, 70157
Yamaha	70036, 70032, 70490
Zonda	70157

■ Riproduttore di cassette

Aiwa	40029
Arcam	40076
Audiolab	40029, 40229
Carver	40029
Denon	40076
Grundig	40029
Harman/Kardon	40029
Inkel	40070
JVC	40244
Kenwood	40070
Magnavox	40029
Marantz	40029
Myryad	40029
Onkyo	42157
Optimus	40027
Panasonic	40229
Philips	40029, 40229
Pioneer	40027
Polk Audio	40029
Radiola	40029
RCA	40027
Revox	40029
Sansui	40029
Sony	40243, 40170
Tascam	73095
Technics	40229

Thorens	40029
Victor	40244
Wards	40027, 40029
Yamaha	40097

■ Audio - Accessori

Apple	81115
Jamo	82228
Onkyo	81993, 82351, 82990
Polk Audio	82228

■ Ricevitore

Integra	52503
Onkyo	52503

■ Combinazione PVR-cavo

Access Communications	01376, 01877
Adams Cable TV	01376
ADB	01920
Armstrong	01376, 01877
Arris	02187
Atlantic Broadband	01877
ATMC	01376
Bend Broadband	02187
Blue Ridge Communications	01877
Bright House	01877, 01376
Buckeye Cable System	01376, 01877, 02187
Cable Axion Digitel	01376
Cable One	01376, 01877
Cablecom	01582
Cablevision	01877, 01376
Cablevision du Nord	01376
CCAP	01877
Charter	01376, 01877, 02187
Cincinnati Bell	01877, 01376

Cisco	01877, 02589, 01982, 01582, 01883, 02401, 03265
Citycable	03477
Cogeco	01376, 01877, 01982
Comcast	01376, 01877, 01982, 02187
Cox	01877, 01376
Darty Box	02436
Digeo	02187
Freebox	01976
Grande Communications	01877, 01376
Humax	02620, 02165
ImOn Communications	01877
Insight	01376, 01877
Inter Mountain Cable	01877
Kabel Deutschland	02165
Knology	01877
Mediacom	01376, 01877
MetroCast Cablevision	01877
Midcontinent Communications	01376, 01877
Motorola	01376
Moxi	02187
NET	01883
NorthwesTel	01376
Novus	01376, 01877
Numericable	02436
Pace	01877, 02620, 01582, 01883
Panasonic	01982
Philips	01582
Pioneer	01877
RCN	01376
Rogers	01877, 01376
Sagem	02436
Samsung	03477, 01877, 01987, 02589, 03265
Scientific Atlanta	01877, 01982, 01987, 02436, 02401
Service Electric	01376, 01877

Shaw	01376, 01877, 02187
SKY	02620
SKY Deutschland	02620
Source Cable	01376
Suddenlink	01877, 01376
Telenet	01920, 03477
Telewest	01987
Thomson	01582
Time Warner	01877, 01376, 02187
TiVo	03265
Unitymedia	03477
UPC	01582, 03477
UPC Cablecom	01582, 03477
Videotron	01877
Virgin Media	01987, 03265
Wave Broadband	01376
Western Iowa Telephone	01877
Westman Communications	01376, 02187
WideOpenWest	01877, 01376, 02187
Ziggo	02589

■ IPTV

ADB	02586, 01481, 01998, 03028
Alcom	02437
Altibox	02437
Amino	01615, 01481, 01898, 01998, 03028
Arkwest	01481, 01998
Arvig Communication Systems	01998, 02345
AT&T	00858
ATMC	01998, 03028
Ballard Rural Telephone Cooperative	02586
Bayland Communications	02586
Bell	01998

Bell Aliant	01998
Bell Fibe TV	01998
Bledsoe Telephone Cooperative	01481, 01998
Bloomington Communications	01481, 01998, 03028
Blue Valley Telecommunications	01898
Bouygues Telecom	03007
Brandenburg Telecom	01481, 01998
BT	02294
BTC Broadband	02586
Burlington Telecom	01481, 01615
Cabovis	02436
CalTel Connections	02586
Canby Telcom	01481
Cannon Valley Cablevision	01481, 01998
CenturyLink	01998
Cisco	00858, 03028, 02345, 02378
ClubInternet	02132
CoopTel	00858, 01615, 01898
CRST Telephone Authority	01481, 01998
Dakota Central Telecommunications	02345
Dalton Cable Television	01877, 01982
Delta Cable	01376
Diverse Communications	01898
Du	02401
Eagle Broadband	01481, 01998
Eagle Valley Telephone	01481, 01998
EasyTEL	01481, 01998, 03028
Echostar	03452
Etex	02586
Farmer's Telephone	01998, 03028

Cooperative Golden Belt Telephone	02586
Gorham Communications	01481
Griswold Cooperative Telephone	01481, 01998
GTI	01481, 01998, 03028
Harrisonville Telephone	02586
Hathw@y	02043
Horizon Cable TV	02586
Hotwire	02586
HTC Communications	01481, 01998
Innovative Systems	01898
Inotel	02437
Integra Telecom	02345
Interstate Cablevision	01481, 01998
JP PTT	01615
Kiss	02132
KM Telecom	01481
KoolConnect	01481
KPN	02952, 02437
Lakeland Cablevision	01481, 01998
Lemonweir Valley Telephone	01481, 01998
Liberty Communications	02586
Lonsdale Video Ventures	01481, 01998
Lumos Networks	01998, 03028
Manawa Telecom	02586
Manti Telecom	01481, 01998
Matanuska Telephone Association	01481, 02586
Meo	02401

MHTC	01481, 01998
Microwave Satellite Technologies	01481, 01998
Millennium Telecom	01481, 01998
Minburn Communications	01481, 01998, 03028
MM&G Enterprises	01481, 01998
Motorola	02378, 01998, 02437, 0858, 02952, 01376
Movistar	03288
MTS	01998
NDTC	01481, 01998, 03028
North Central Telephone	02345
North Dakota Telephone	02586
North State Communications	00858
Norvado	02586
Nsight	02345, 02586
NU Telecom	01998, 03028
Oi TV	03452, 03454
Open IPTV	01615
Optimus Clix	02437
Orange	02407
OTEC Communications	02586
Pace	02401, 03454
Panora Telecommunications	01481
Paul Bunyan Communications	02586
Pine Island Telephone	01481, 01998
Polar Communications	02586
Poplar Bluff Municipal Utilities	01481, 01998
Portugal Telecom	02401
Price County Telephone	01481, 01998

Project Mutual Telephone	01481, 01998
PSC	01998
Quality One Technologies	01481, 01998
Qwerty.TV	01898
Randolph Telephone	02586
Readlyn Telephone	02586
Reservation Telephone	01998, 02345
River Valley Telecommunications	01481, 01998
S-GO Video	01877
Sagem	02407, 03288
Sagemcom	02407
Samsung	02407
Sasktel	01998
Scientific Atlanta	00858, 02345, 03028
Silver Star Communications	01481, 01998, 03028
SingTel	01998
SKY Deutschland	02620
Skyline Cable	02586
SkyPix	01481, 01998
Smile Content	02437
Smithville	02586
Sogetel	01998
SureWest	01481, 01998, 02586
Surry Telephone	02586
SWAT Cooperative	01481, 01998, 03028
T-Home	02132
Telefonica	03288, 03028
Telus	03028
TeNeT	01898
Thomson	03007, 02407
TV Northeast	01481, 01998
TVB	01615
Twin Valley Communications	02586

United Telephone	02586
Venture Communications Cooperative	01998
Verizon	02378
Viken Fibernet	02437
Vivo	03288
Watch TV	01481, 01998
West Carolina Telephone	03028
Western Wisconsin Communications	02586
Westphalia Broadband	02586
Wilkes Telecommunications	01481, 01998
Yadkin Valley Telecom	02345

■ Combinazione PVR-IPTV

ADB	02437
Altibox	02437
Amino	01615, 01898
AT&T	00858
ATMC	03028
Beeline	03028
Belgacom TV	02132
Bell	01998
Bell Aliant	01998
Bell Fibe TV	01998
Bouygues Telecom	03007
BT	02294
Cabovis	02436
CenturyLink	01998
Cisco	00858, 03028, 02132, 02345, 02378
ClubInternet	02132
Deutsche Telekom	02132
Du	02401
Echostar	03452

Freebox	01976
i-CAN	02437
Innovative Systems	01898
InviTV	02437
Kiss	02132
KPN	02952, 02437
Lumos Networks	01998
Magio Sat	02132
Magnet	01615
Meo	02401
Motorola	02437, 02378, 00858, 01998, 02952, 02401
MTS	01998
Numericable	02436
Oi TV	03452, 03454
Orange	02407
Pace	02401, 03454
Philips	02294
Portugal Telecom	02401
Sagem	02407, 03288
Sagemcom	02436, 02407, 03007
Samsung	02407
Sasktel	01998
Scientific Atlanta	00858, 02345, 02401, 03028
SKY Deutschland	02620
SureWest	01998
T-Home	02132
Telefonica	03028, 03288
Telus	03028
Thomson	03007
Verizon	02378
Vodafone	02401

■ PVR

DirecTV	20739
Humax	20739
Panasonic	20616
Philips	20739
RCN	20739
ReplayTV	20616

Sonic Blue	20616
Sony	20636
TiVo	20739, 20636

SN 29401680A_HTML_IT

(C) Copyright 2015 Onkyo Corporation Japan. All rights reserved.