



kitvision.co.uk

CE



Non gettare le batterie agli ioni di litio nei rifiuti generici. Conferire in un punto di raccolta per il riciclaggio delle batterie.

JB. 3593/Prodotto in Cina. © Kitvision 2015  
Christchurch, Dorset, BH23 4FL, Regno Unito

kitvision.

*escape*

ACTION CAMERA

HD5

Manuale dell'utente



## Contenuti

- 4 Caratteristiche principali
- 4 Contenuto della confezione
- 5 Funzioni
- 6 Istruzioni per l'uso
- 14 Modificare le impostazioni della videocamera
- 18 Collegare la videocamera
- 20 Usare la funzione PC della videocamera
- 20 Custodia impermeabile
- 22 Accessori per il montaggio
- 28 Specifiche
- 30 Cura dell'Action camera
- 31 Risoluzione dei problemi



## Caratteristiche principali

- Video HD 720p
- Modalità foto da 1,3 Megapixel
- Impermeabile fino a 30 m

## Contenuto della confezione

- Action Camera Kitvision Escape HD5
- Involucro impermeabile fino a 30 m
- Supporto per bicicletta
- Molla connettore di montaggio
- Supporto adesivo incurvato
- Supporto adesivo piatto
- 2 strisce adesive 3M
- Adattatore Action camera per vite treppiede ¼"
- Adattatore Action camera per filettatura treppiede ¼"
- Adattatore treppiede
- Adattatore a 90 gradi
- Lacci per agganciarla a un casco forato
- Manuale dell'utente
- Cavo USB

## Funzioni

1. Tasto Shutter/Ok
2. Spia di funzionamento
3. Tasto Alimentazione/Modalità
4. Microfono integrato
5. Slot per scheda Micro SD
6. Ingresso Micro USB
7. Obiettivo
8. Ingresso Micro HDMI
9. Spia di funzionamento
10. Spia di ricarica
11. LCD integrato
12. Tasto su
13. Altoparlante integrato
14. Tasto giù
15. Coperchio batteria
16. Chiusura coperchio batteria

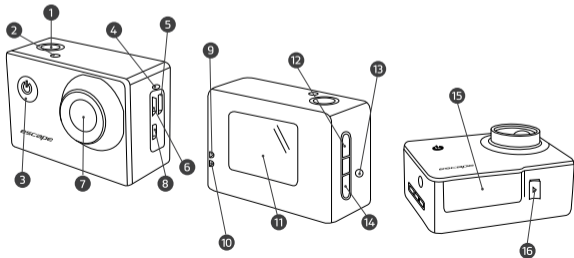

## Istruzioni per l'uso

### Accensione e spegnimento dell'alimentazione

1. Tenere premuto a lungo il tasto Alimentazione/Modalità (3) per accendere la videocamera.
2. Tener premuto a lungo il tasto Alimentazione/Modalità (3) per spegnere la videocamera.

### Carica della batteria

La videocamera è dotata di una batteria al litio ricaricabile integrata. Caricare la batteria completamente prima di usarla.

1. Spegnere la videocamera.
2. Collegare un'estremità del connettore micro USB alla videocamera e l'altra estremità al PC o alla porta USB di ricarica.
3. Tutte le spie si accendono durante la ricarica e il display LCD (11) mostra il livello di batteria.
4. Una volta che la batteria è carica, il livello sul display LCD (11) compare al 100%.

**Nota:** Il corpo della videocamera potrebbe surriscaldarsi dopo un uso prolungato. È un effetto normale.

### Inserire la scheda di memoria

L'Action camera Escape HD5 non è dotata di memoria interna. Per registrare video o scattare foto con la videocamera, è necessario che la scheda micro SD sia inserita (32 GB max, non inclusa).

1. Assicurarsi che la videocamera sia spenta.
2. Inserire la scheda di memoria nello slot per la scheda micro SB (5).
3. La videocamera utilizza un sistema di archiviazione FAT32. Se la scheda micro SD non è compatibile, dovrà essere formattata.
4. Per formattare correttamente la scheda, andare alla sezione del manuale "Modificare le impostazioni della videocamera" e seguire le istruzioni indicate sotto "Impostazioni generali".

## Modificare la modalità della videocamera

La videocamera possiede 4 modalità diverse: Modalità foto, modalità video, modalità riproduzione e modalità configurazione.

1. Premere ripetutamente il tasto Alimentazione/Modalità (3) per selezionare una di queste modalità.

|  |                         |  |
|--|-------------------------|--|
|  | Modalità video          | Per registrare video                             |
|  | Modalità scatto         | Per scattare fermo immagine                      |
|  | Modalità riproduzione   | Per visualizzare i file delle immagini scattate  |
|  | Modalità configurazione | Per modificare le impostazioni della videocamera |

## Registrazione video

1. Accendendo la videocamera la modalità video è selezionata automaticamente. Se si trovasse in una modalità diversa, premere il tasto Alimentazione/Modalità (3) per passare in modalità video.
2. Usare il display LCD (11) per visualizzare lo scatto, poi premere il tasto Shutter/OK (1) per avviare la registrazione.
3. Durante la registrazione, la spia di funzionamento (9) e la spia di funzionamento superiore (2) lampeggiano, sul display LCD (11) compare un cerchio rosso lampeggiante e la durata della registrazione.
4. Premere di nuovo il tasto Shutter/OK (1) per fermare la registrazione.

**Nota:** La videocamera ferma la registrazione e la salva automaticamente quando la capacità di memoria è piena o la batteria è esaurita.

### **Registrazione l'audio all'interno del video**

Durante l'uso della videocamera con la custodia impermeabile, l'audio sarà registrato in ogni caso ma si sentirà più debolmente. Per una qualità audio migliore, la videocamera dovrà essere usata senza custodia. Quando si usa la videocamera senza custodia, è necessario prestare particolare attenzione perché non si bagni.

### **Scattare un fermo immagine**

1. Accendere la videocamera e premere il tasto Alimentazione/Modalità (3) per configurare la videocamera sulla modalità foto.
2. Usare l'LCD (11) per visualizzare l'immagine e poi premere il tasto Shutter/OK per scattare un fermo immagine.
3. Una volta scattata l'immagine, la spia funzionamento (9) lampeggia una volta.

### **Riproduzione dei file**

1. Accendere la videocamera e premere il tasto Alimentazione/Modalità (3) per configurare la videocamera in modalità riproduzione.
2. Per navigare tra i file usare il tasto su (12) e il tasto giù (14).

### **Visualizzare i file video**

1. Una volta selezionato il video, premere il tasto Shutter/OK (1) per la riproduzione.
2. Durante la riproduzione del video è possibile mandarlo avanti veloce premendo il tasto giù (14) o riavvolgerlo premendo il tasto su (12).
3. Durante la riproduzione del video è possibile metterlo in pausa premendo il tasto Shutter/OK (1).

### Cancellare file da una scheda micro SD

1. Selezionare il file da cancellare usando il tasto su (12) e il tasto giù (14).
2. Premere il tasto Alimentazione/modalità (3), comparirà il menu di configurazione.
3. Usare il tasto giù (14) per scorrere fino all'opzione "Delete" (Cancella).
4. Premere il tasto Shutter/OK (1) per confermare l'opzione di cancellazione.
5. Selezionare "Delete One" (Cancella uno) e premere il tasto Shutter/OK (1) per confermare, selezionare "Cancel" (Cancella) per cancellare la procedura o selezionare "Execute" (Esegui) per cancellare il file definitivamente.
6. Selezionare "Delete All" (Cancella tutto) per cancellare tutti i file dalla scheda micro SD, premere il tasto Shutter/OK (1) per confermare, selezionare "Cancel" (Cancella) per cancellare la procedura o "Execute" (Esegui) per cancellare tutti i file definitivamente.

### Rimuovere la batteria

1. Far scorrere il blocco della cover della batteria (16) seguendo la direzione della freccia.
2. Sollevare la cover della batteria (15).
3. Tirare la linguetta della batteria per rimuovere la batteria ricaricabile.

## Modificare le impostazioni della videocamera

### Impostazioni generali

1. Per accedere al menu delle impostazioni generali, premere il tasto Alimentazione/modalità (3) 3 volte o fino a raggiungere il menu di configurazione.
2. Usare il tasto su (12) e il tasto giù (14) per navigare nel menu di configurazione.
3. Usare il tasto Shutter/OK (1) per accedere al sottomenu.

Nel menu delle impostazioni generali, è possibile trovare le seguenti opzioni:

| MENU                                | FUNZIONI   |
|-------------------------------------|--|
| Resolution<br>(Risoluzione)         | Modificare la risoluzione video per la registrazione.<br>Selezionare una dimensione di film inferiore per registrare più a lungo<br>[720p]/[VGA] |
| Time Stamp<br>(Segnalazione orario) | Questa funzione può essere usata per aggiungere data e ora ai video durante la registrazione<br>[On]/[Off]                                       |

|   |  |
|---|--|
| Motion Detect<br>(Sensore di movimento) | Configurare la videocamera per fermare la registrazione del video automaticamente quando non avverte movimento. Quando la videocamera ricomincia a muoversi la registrazione ripartirà automaticamente<br>[Off]/[High] (Alto)/[Normal] (Normale)/[Low] (Basso) |
| Video Time<br>(Durata video)            | Selezionare la durata che i video devono avere, la videocamera registrerà il video successivo automaticamente al termine di ogni intervallo<br>[Off]/[1minute]/[3minutes] (3minuti)/[5minutes] (5minuti)/[10minutes] (10minuti)                                |
| Voice Record<br>(Registrazione voce)    | Questa funzione consente di abilitare o disabilitare la registrazione della voce nei video registrati<br>[On]/[Off]  |
| EV                                      | [+2,0]/[+5/3]/[+4/3]/[+1,0]/[+1/3]/[+0,0]/[-1,0]/[-4/3]/[-5/3]/[-2,0]  |
| Delete<br>(Cancellazione)               | Cancellare uno o tutti i file usando il menu questo sottomenu, una volta confermata l'opzione una prima volta, è necessario confermare di nuovo<br>[Delete One] (Cancella uno)/[Delete All] (Cancella tutti)   |



|                                 |   |
|---------------------------------|---|
| Lock/Unlock<br>(Blocca/Sblocca) | Bloccare i file per evitare di cancellarli per errore.<br>L'azione richiesta sarà eseguita sull'ultimo file visualizzato<br>[Lock One] (Blocca uno)/[Lock All] (Blocca tutti)/<br>[Unlock One] (Sblocca uno)/[Unlock All] (Sblocca tutti)   |
| Volume                          | Modificare il volume dei tasti<br>[0]/[1]/[2]/[3]/[4]/[5]/[6]/[7]   |
| Format (Formato)                | Selezionare quest'opzione per formattare il dispositivo di archiviazione, verranno cancellati tutti i contenuti della scheda micro SD e verrà creato un sistema di archiviazione FAT32<br>[Cancel] (Cancellare)/[Execute] (Eseguire)  |
| Language (Lingua)               | Modificare la lingua dell'Action camera Escape HD5<br>[English] (Inglese)/[German] (Tedesco)/[French] (Francese)/[Spanish] (Spagnolo)/[Italian] (Italiano)/<br>[Portuguese] (Portoghese)/[Chinese traditional] (Cinese tradizionale)/[Chinese Simplified] (Cinese semplificato)/<br>[Japanese] (Giapponese)/[Russian] (Russo) |
| Auto Off                        | Spegnimento automatico dell'Action Escape dopo un periodo di tempo prestabilito<br>[Off]/[1min]/[3min]/[5min]   |

|                                     |   |
|-------------------------------------|---|
| LCD Off                             | Spegnimento automatico dello schermo LCD dopo un periodo di tempo prestabilito<br>[Off]/[1min]/[2min]/[3min]  |
| System Reset<br>(Reset del sistema) | Riportare le impostazioni alle opzioni predefinite<br>[Cancel] (Cancellare)/[Execute] (Eseguire)  |
| Light Frequency<br>(Frequenza luce) | Modificare la frequenza della luce dell'Action camera Escape HD5<br>[50Hz]/[60Hz]   |
| Date Input<br>(Inserimento dati)    | Quando la segnalazione temporale è attiva è consigliabile assicurarsi che data e ora siano corrette. Usare i tasti su e giù per selezionare un valore e premere il tasto Shutter/OK per procedere |
| Version (Versione)                  | Selezionare quest'opzione per visualizzare il numero del modello e la versione del firmware   |

## Collegare la videocamera

### Collegare la videocamera a una TV HD

1. Collegare l'estremità micro HDMI di un cavo micro HDMI (non incluso) alla porta micro HDMI della videocamera (8) e l'altra estremità alla porta HDMI della TV HD.
2. Accendere la TV HD e selezionare la fonte HDMI adatta.
3. Seguire le istruzioni della "Riproduzione dei file" menzionata precedentemente in questo manuale.
4. Una volta terminata la visualizzazione, spegnere la videocamera e la TV HD prima di rimuovere il cavo HDMI.

### Collegare la videocamera al PC

È possibile scaricare i file dalla micro SD della videocamera al computer in due modi diversi

- Inserendo la scheda micro SD nel lettore di schede
- Collegando la videocamera a un computer usando il cavo micro USB in dotazione

### Collegare la videocamera a un PC con un cavo USB

1. Collegare un'estremità del cavo USB in dotazione alla porta micro USB della videocamera (6), e l'altra estremità alla porta USB del PC e accendere la videocamera.
2. Accendere la videocamera, "Mass Storage" (Archiviazione di massa) comparirà sullo schermo LCD (7).
3. Aprire [My Computer] o [Windows Explorer®] dal PC. "Removable Disk" (Disco rimovibile) compare nella lista dei drive. Cliccare due volte sull'icona "Removable Disk" (Disco rimovibile) per visualizzarne il contenuto. I file archiviati sulla videocamera si trovano nella cartella che si chiama "DCIM".
4. Copiare i file desiderati sul PC.

## Usare la funzione PC della videocamera

1. Collegare un'estremità del cavo USB in dotazione alla porta micro USB della videocamera (6), e l'altra estremità alla porta USB del PC e accendere la videocamera.
2. Accendendo la videocamera "PC Cam" compare sul display LCD, se si usa Windows XP®, aprire [Computer], e cliccare due volte su "USB video tool" (strumento video USB). Se si usa Window Vista®, 7 o 8, la funzione videocamera del PC può essere usata solo con software di parti terze (Skype™, ecc.).

## Custodia impermeabile

L'Action camera Escape HD5 include una custodia impermeabile fino a 30 metri. Quando si usa la videocamera in un ambiente umido, usare sempre la custodia impermeabile. È consigliabile usare sempre la custodia per motivi di protezione.

## Usare la custodia impermeabile

1. Aprire la custodia impermeabile sbloccando la clip sopra la custodia, seguendo il senso delle frecce disegnate; far scorrere lo sportellino verso sinistra (i) e tirare la freccia verticale (ii) verso l'alto mantenendo il lato orizzontale in posizione sbloccata.
2. Inserire la videocamera correttamente in modo da consentire alla custodia di chiudersi facilmente e sigillarsi con sicurezza.
3. Far scattare la clip per assicurarsi che la custodia sia impermeabile.
4. Per far funzionare la videocamera, usare i tasti all'esterno della custodia impermeabile.

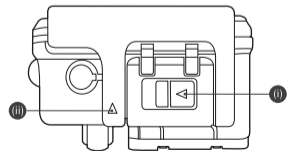
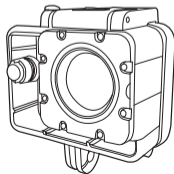

## Accessori per il montaggio

Per usare la videocamera nelle svariate attività all'aperto, abbiamo fornito tre supporti di montaggio diversi.

- Il montaggio (A) è usato per fissare la videocamera al manubrio della bici:

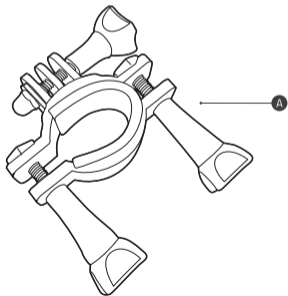

- L'assemblaggio del supporto (B) usa un supporto adesivo per fissare la videocamera ed è dotato di fascette per fissarla a un caschetto forato:

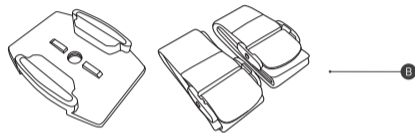

- I supporti adesivi (C) sono usati per montare la videocamera su superfici lisce piane/ricurve:

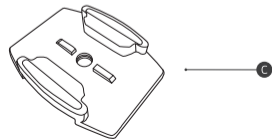

## Montare la videocamera su una bici

1. Svitare entrambe le viti (i) e collocare entrambe le metà (ii) del supporto da bici (A) nella posizione desiderata sul manubrio.
2. Riposizionare le viti (i) e stringerle finché il supporto è fissato in modo solido.
3. Rimuovere la vite dalla parte superiore dal supporto (iii) e infilare la videocamera in posizione nella custodia impermeabile, riposizionare la vite e stringerla per fissarla.
4. Se desidera usare una barra rivolta in avanti, è possibile usare un adattatore a 90° (iv) tra la videocamera e il supporto da bicicletta per rivolgere la fotocamera in avanti.

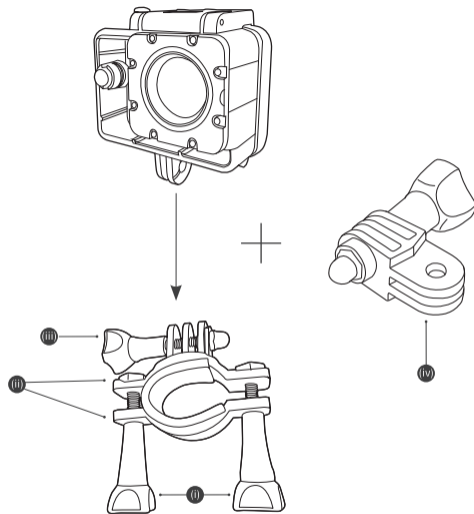

### Fissare la videocamera a un caschetto forato

1. Fissare la videocamera alla clip di supporto (i).
2. Far scorrere le fascette in dotazione attraverso i fori nei supporti adesivi piatti o incurvati (senza rimuovere la pellicola adesiva) (ii).
3. Agganciare la fotocamera alla fascia del supporto di montaggio, facendola scorrere finché non si trova in posizione e scatta con un clic.
4. Dopo aver collocato la videocamera correttamente sul supporto, usare la fascia per fissarla al caschetto. Regolare la lunghezza secondo la dimensione del caschetto poi abbassare le clip in posizione per bloccare le fasce.

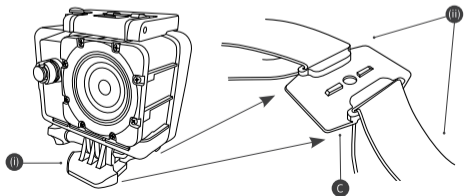

### Fissare la videocamera a una superficie piatta o una tavola

1. Assicurarsi che la superficie sia pulita e asciutta prima di applicare il supporto adesivo desiderato.
2. Rimuovere la pellicola dalla carta adesiva e incollare il supporto nella posizione desiderata.
3. Fissare la videocamera alla clip di supporto (i).
4. Agganciare la fotocamera al montaggio adesivo (C), facendola scorrere finché non si trova in posizione e scatta con un "clic".

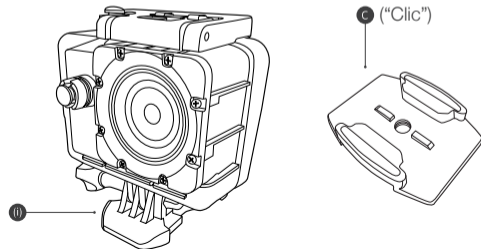

## Specifiche

|                         |  |
|-------------------------|--|
| Display                 | 1,5"   |
| Obiettivo               | Lente grandangolare 120° A+ HD   |
| Opzioni lingua          | Inglese/Tedesco/Francese/Spagnolo/<br>Italiano/Portoghese/Cinese tradizionale/<br>Cinese semplificato/Giapponese/Russo |
| Risoluzione video       | 1080 x 720/30fps<br>640 x 480/30fps  |
| Formato video           | AVI  |
| Formato video compresso | MJPEG  |
| Risoluzione foto        | 1,3 MP   |
| Archiviazione           | Micro SD (fino a 32 GB)  |

|                                     |   |
|-------------------------------------|---|
| Modalità foto                       | Scatto unico/Programmato/Continuato                   |
| Frequenza                           | 50 Hz/60 Hz   |
| Interfaccia USB                     | USB 2.0   |
| Capacità batteria                   | 900 mAh   |
| Consumo alimentazione               | 260 mA @ 4,2 V  |
| Tempo di registrazione per ricarica | Circa 90 minuti (basato sulle impostazioni più alte)  |
| Sistema operativo                   | Windows XP®/Vista o superiore /Windows 7®/<br>Mac OS™ |
| Dimensioni (mm)                     | H59,27 x W41,13 x D29,28                              |
| Peso                                | 58 g  |

## Cura dell'Action camera

### Attenzione

- Non bagnare la videocamera a meno che non sia racchiusa nella custodia impermeabile
- Non far cadere la videocamera in quanto questo può rendere nulla la garanzia
- Non aprire la videocamera. Non contiene parti sostituibili dall'utente
- Non esporre la videocamera a temperature estreme o a cambiamenti di temperatura rapidi dal caldo al freddo e vice versa

### Nota

- Pulire la videocamera con un panno morbido e asciutto senza solventi

## Risoluzione dei problemi

Ci auguriamo che ora abbiate tutte le informazioni necessarie per iniziare, ma in caso di problemi non esitate a contattarci scrivendo a: [support@kitvision.co.uk](mailto:support@kitvision.co.uk) oppure visitare il sito [www.kitvision.co.uk](http://www.kitvision.co.uk)

Ci scusiamo per gli eventuali disagi causati da lievi incongruenze in queste istruzioni, che possono verificarsi in seguito al miglioramento e allo sviluppo del prodotto.