

**[www.gocamera.it](http://www.gocamera.it)**

**Rivenditore Autorizzato GoPro**

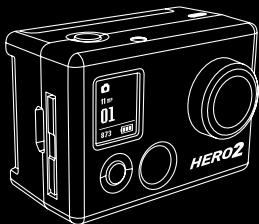

# HD HERO2

MANUALE DELL'UTENTE +  
INFORMAZIONI SULLA GARANZIA

GoPro®  
Be a HERO. ■■■■

Unitevi alla festa GoPro sul sito **facebook.com/goprocamera** per vedere che cosa stiano catturando altri proprietari della GoPro con le loro GoPro. Condividete alcune delle vostre proprie immagini e contribuite al movimento GoPro!

Accessori	4
Montanti	5
Caratteristiche della HD HERO2	6
Aggiornamento Firmware	8
Informazioni fondamentali	8
Modalità della videocamera	11
Impostazioni di menu avanzate	17
Impostazioni di menu	24
Memorizzazione/Schede SD	30
Requisiti del sistema	31
Trasferimento dei file	32
Durata della batteria	34
Messaggi di avvertimento importanti	36
Assemblaggio della videocamera	37
Dichiarazione della FCC (Federal Communications Commission)	43
Garanzia	44
Servizio clienti	45

# INDOSSATELA. MONTATELA. AMATELA.

## ACCESSORI DI ALTA QUALITÀ



Sistema 3D HERO®



BacPac™ con LCD



Batteria BacPac™

## ACCESSORI DI BASE



Sportello posteriore impermeabile



Batteria Li-ion ricaricabile



Inseri antinebbia



Kit per lenti di ricambio



Alloggiamento HD di ricambio



Alloggiamento HD di base



Scheda di memoria SD da 16GB



Scheda di memoria SD da 32GB

## MONTANTI



Montante frontale  
per casco



Imbracatura  
per corpo



Montante per  
manubrio/sedile



Kit di montaggio  
HERO per surf



Corpo impermeabile  
HD per polso



Cinghia di montaggio  
per testa



Montante a ventosa



Cinghia a sfiato  
per casco



Montante per barra di  
sicurezza



Montante a treppiede



Montante per casco  
militare



Assortimento  
di montanti



Montanti con adesivo per superfici ricurve



Montanti con adesivo per superfici piatte

## CARATTERISTICHE DELLA HD HERO2

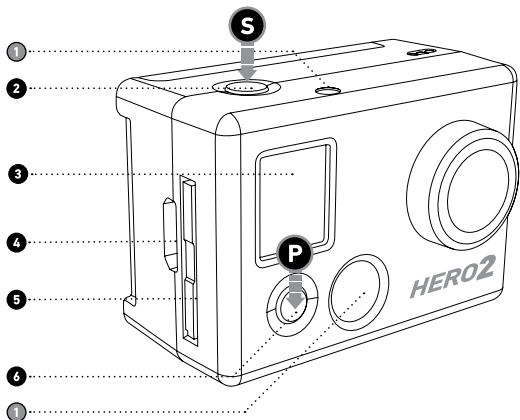

1. Spie di registrazione LED
2. PULSANTE SHUTTER/SELECT **S**
3. Schermo dello stato LCD
4. Porta HDMI (cavo non incluso)

5. Fessura per scheda SD
6. PULSANTE POWER/MODE **P**
7. Porta composita da 2,5mm (cavo non incluso)

## CARATTERISTICHE DELLA HD HERO2

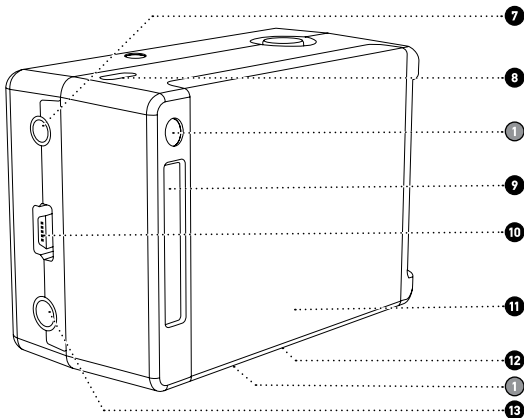

8. Microfono

9. Porta HERO

10. Porta USB  
(trasferimento file/caricamento)

11. Sportello della batteria

12. Segnale acustico (situato  
sul fondo della videocamera)

13. Ingresso del microfono esterno  
da 3,5mm



---

## AGGIORNAMENTO FIRMWARE

---



La GoPro comunica nuove caratteristiche inerenti alla videocamera attraverso gli aggiornamenti firmware. Visitate il sito [gopro.com/firmware](http://gopro.com/firmware) per scaricare gli ultimi aggiornamenti.

---

## INFORMAZIONI FONDAMENTALI

---

### I PRIMI APPROCCI

Prima di utilizzare la HD HERO2 per la prima volta:

**1. Inserire una scheda di memoria SD dentro la fessura della scheda SD.**

La vostra HD HERO2 è compatibile con le schede di memoria SD + SDHC (si raccomandano schede appartenenti alla 4a classe o superiore).

► Consultare la sezione **MEMORIZZAZIONE/SCHEDA SD** per ulteriori raggugli.

**2. Installare la batteria dentro la vostra videocamera HD HERO2.**







**3. Caricare la batteria.**

La batteria Li-ion inclusa con la vostra videocamera HD HERO2 viene spedita solo parzialmente caricata. Per caricarla completamente, usare il cavo USB per inserire la videocamera dentro una fonte di corrente quale un computer oppure un dispositivo di ricarica USB. In ogni caso, nessun danno verrà arrecato alla vostra batteria se non siete in grado di caricarla prima di usare la vostra videocamera.

► Consultare la sezione **DURATA DELLA BATTERIA** per ulteriori raggugli.

## INQUADRATURA DELLE IMPOSTAZIONI PREDEFINITE

La vostra videocamera HD HERO2 esce dalla confezione già configurata con le seguenti distintive impostazioni predefinite:

	<b>Modalità videocamera:</b>	Video
	<b>Risoluzione video:</b>	960p-30fps
	<b>Campo visivo:</b>	Largo 170°
	<b>Risoluzione foto di scena:</b>	11 Megapixel
	<b>Intervallo di passo uno:</b>	1 secondo
	<b>Modalità di accensione:</b>	Video

► Consultare la sezione **IMPOSTAZIONI DI MENU** per ulteriori ragguagli sulle impostazioni predefinite della videocamera e sulle istruzioni inerenti alla loro modifica.

### ACCENSIONE E SPEGNIMENTO

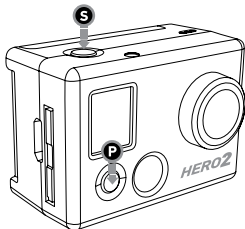

#### Per ACCENDERE la HD HERO2:

Premere e rilasciare **P**. La spia di registrazione LED ✨ sul frontale della videocamera lampeggerà tre volte e il segnale acustico 🎵 emetterà tre brevi bip.

#### Per SPEGNERE la HD HERO2:

Premere e tenere premuto **P** per due secondi. La spia di registrazione LED ✨ lampeggerà sette volte e il segnale acustico 🎵 emetterà sette brevi bip.



#### SUGGERIMENTO PROFESSIONALE:

Si possono modificare le impostazioni predefinite della HD HERO2 in modo da partire dalla Modalità pulsante unico, che imposta la videocamera in modo da iniziare immediatamente la registrazione non appena viene accesa.

► Consultare la sezione **MODALITÀ** pulsante unico per ulteriori ragguagli.

## INQUADRATURA

Dopo che la HD HERO2 sia accesa, ogniqualvolta si preme **P** sia le modalità di registrazione sia il menu delle impostazioni della videocamera passeranno in rassegna nell'ordine seguente:

	<b>VIDEO</b>	Registrare video
	<b>FOTO</b>	Riprendere foto singole
	<b>A SCOPPIO RAPIDO</b>	Scattare 10 foto entro 1 secondo
	<b>PASSO UNO</b>	Riprendere una foto ogni 0,5; 1; 2; 5; 10; 30 e 60 secondi
	<b>AUTO SINCRONIZZAZIONE</b>	Riprendere una sola foto dopo un conteggio di 10 secondi
	<b>IMPOSTAZIONI</b>	Modificare le configurazioni della videocamera

Ogni modalità della videocamera può essere modificata nel menu delle Impostazioni.

► Consultare la sezione **COME ENTRARE NEL MENU DELLE IMPOSTAZIONI** per ulteriori raggugli.

## COME REGISTRARE DEI VIDEO

Verificare che la videocamera sia nella Modalità video, indicata da  sullo schermo LCD. Se l'icona non fosse presente, premere **P** ripetutamente finché la videocamera non visualizza l'icona della Modalità video.

- **Per iniziare a registrare video:** Premere e rilasciare **S**. La videocamera emetterà un bip e la spia di registrazione LED lampeggerà mentre la registrazione è in fase di svolgimento.
- **Per arrestare la registrazione:** Premere e rilasciare **S**. La spia di registrazione LED lampeggerà tre volte e la videocamera emetterà tre bip per indicare che la registrazione è stata arrestata.

La HD HERO2 arresterà automaticamente la registrazione quando la scheda SD è piena oppure quando la batteria non ha più carica. Il vostro video verrà comunque salvato prima che la videocamera si spegna.



Mentre si stanno registrando dei video, lo schermo LCD visualizzerà la risoluzione video che è stata scelta in quel momento, il campo visivo delle lenti (FOV), il tempo trascorso per la registrazione dei video, e il tempo di registrazione rimanente determinato dallo spazio libero sulla vostra scheda SD.





Quando la registrazione viene arrestata, lo schermo LCD visualizza il numero dei file Video memorizzati sulla scheda SD invece del tempo di registrazione trascorso.

### SUGGERIMENTO PROFESSIONALE:

Quando la videocamera è impostata sulla Modalità pulsante unico, tenere premuto **S** per due secondi per entrare nello schermo delle Impostazioni dove potrete **SPEGNERE** velocemente la Modalità pulsante unico. 

► Consultare la sezione Modalità pulsante unico per ulteriori ragguagli.

## COME RIPRENDERE FOTO SINGOLE

Verificare che la videocamera sia nella Modalità foto, indicata da  sullo schermo LCD. Se non lo fosse, premere  ripetutamente finché la videocamera non visualizza l'icona della Modalità foto.



11 MP

01

873 

### Per riprendere una foto:

Premere e rilasciare . La videocamera emetterà un bip e la spia di registrazione LED lampeggerà una volta per indicare che una foto è stata ripresa.



11 MP

01

873 

### Nella Modalità foto:

Lo schermo LCD visualizzerà la risoluzione foto che è stata scelta in quel momento (11MP, 8MP oppure 5MP), il numero delle foto memorizzate sulla vostra scheda SD, e il numero di foto che si potranno riprendere prima che la scheda venga riempita.

### SUGGERIMENTO PROFESSIONALE:

Se si pensa che la vostra scheda SD possa riempirsi prima di poter effettuare il trasferimento dei vostri file, selezionare l'opzione 5MP sotto il menu delle Impostazioni foto. I file 5MP sono più piccoli dei file 11MP, permettendo alla vostra scheda SD di memorizzare più foto.

► Consultare la sezione Modalità risoluzione foto per ulteriori raggugli.

## MODALITÀ DELLA VIDEOCAMERA

### MODALITÀ A SCOPPIO RAPIDO

Nella Modalità a scoppio rapido, la videocamera riprenderà 10 foto in 1 secondo.

- Verificare che la videocamera sia nella Modalità a scoppio rapido, indicata da  sullo schermo LCD. Se non fosse visualizzata l'icona, premere **P** ripetutamente finché la videocamera non visualizza l'icona a scoppio rapido.
- Premere e rilasciare **S** una volta sola per riprendere a scoppio rapido dieci foto in un secondo. La spia di registrazione LED lampeggerà e la videocamera emetterà 10 bip per indicare che le foto sono state riprese.







Come nella Modalità foto, lo schermo LCD visualizzerà la risoluzione foto che è stata scelta in quel momento (11MP, 8MP oppure 5MP), il numero di foto memorizzate sulla vostra scheda SD, e il numero di foto che si possono riprendere prima che la scheda venga riempita.

#### SUGGERIMENTO PROFESSIONALE:

In confronto alla Modalità foto singola, la Modalità a scoppio rapido è in grado di dare 10 volte più possibilità di catturare quel momento "da non perdere."

### MODALITÀ FOTO PASSO UNO

La Modalità passo uno viene utilizzata per riprendere una serie di foto ad intervalli di **0,5; 1; 2; 5; 10; 30 o 60 secondi** (quando si utilizzano 0,5 secondi, è raccomandabile usare una scheda SD appartenente alla classe 10 o superiore).

- Consultare la sezione **MODALITÀ FOTO PASSO UNO** nelle impostazioni avanzate per istruzioni su come modificare l'impostazione dell'intervallo.
  - Verificare che la videocamera sia nella Modalità passo uno, indicata da  sullo schermo LCD. Se non fosse visualizzata l'icona, premere  ripetutamente finché la videocamera non visualizza l'icona della Modalità passo uno.
  - Premere il pulsante  una volta sola per iniziare a riprendere foto a passo uno. La spia di registrazione LED lampeggerà ogniqualvolta una foto viene ripresa.
  - Premere  una volta sola per arrestare la ripresa di foto a passo uno. La spia di registrazione LED lampeggerà tre volte e la videocamera emetterà tre bip per indicare che le riprese a passo uno sono state arrestate.



Come nella Modalità foto, lo schermo LCD visualizzerà la risoluzione foto che è stata scelta in quel momento (11MP, 8MP oppure 5MP), il numero di foto memorizzate sulla vostra scheda SD, e il numero di foto che si possono riprendere prima che la scheda venga riempita.

---







---

## MODALITÀ DELLA VIDEOCAMERA

---

### MODALITÀ AUTO SINCRONIZZAZIONE

Nella Modalità auto sincronizzazione, la HD HERO2 riprenderà una sola foto alla fine di un conteggio di 10 secondi.

- Verificare che la videocamera sia nella Modalità auto sincronizzazione, indicata da  sullo schermo LCD. Se non fosse visualizzata l'icona, premere  ripetutamente finché la videocamera visualizza l'icona della Modalità auto sincronizzazione.
- Per riprendere una foto, premere e rilasciare . La videocamera emetterà un bip e la spia di registrazione LED lampeggerà durante il conteggio, che si concluderà con una serie di bip e lampeggi rapidi poco prima che la foto viene ripresa.
- Per arrestare il sincronizzatore di conteggio, premere .



Come nella Modalità foto, lo schermo LCD visualizzerà la risoluzione foto che è stata scelta in quel momento (11MP, 8MP oppure 5MP), il numero di foto memorizzate sulla vostra scheda SD, e il numero di foto che si possono riprendere prima che la scheda venga riempita.

---

## COME ENTRARE NEL MENU DELLE IMPOSTAZIONI



Quando si utilizza il Menu delle impostazioni, molte delle funzioni della HD HERO2 possono essere personalizzate in base alle vostre necessità video-fotografiche.

### Per accedere alle vostre impostazioni HD HERO2:

1. Assicurarsi che la videocamera sia ACCESA.
2. Passare attraverso tutte le modalità dell'apparecchio tramite **P** finché lo Stato dello schermo LCD non visualizza l'icona delle Impostazioni .
3. Per entrare nel Menu delle impostazioni, premere **S**.
4. Usare **P** per passare avanti e indietro da una modalità d'impostazione dell'apparecchio all'altra.
5. Ogni modalità d'impostazione ha un elenco di opzioni. Premere **S** per entrare in una modalità specifica. L'opzione attualmente attiva verrà messa in risalto. Premere **P** per passare avanti ed indietro da un'opzione all'altra, attraverso l'elenco. Premere **S** per selezionare l'opzione messa in risalto e per uscire dall'elenco.
6. Premere **P** per passare alla prossima modalità d'impostazione dell'apparecchio oppure premere **S** per visualizzare dinuovo l'elenco attuale delle opzioni.

# IMPOSTAZIONI DI MENU AVANZATE



## MODALITÀ PREDEFINITA AL MOMENTO DELL'ACCENSIONE

Selezionare quale modalità dell'apparecchio è attiva (oppure predefinita) quando si accende la videocamera.



**VIDEO** (predefinita)



**FOTO**



**SCOPPIO  
RAPIDO**



**PASSO UNO**



## MODALITÀ DI RISOLUZIONE VIDEO

La vostra videocamera HD HERO2 fa riprese alle seguenti risoluzioni video:

Risoluzione/ FPS	Campo visivo	Risoluzione schermo	Uso migliore
1080-30	170° / 127°	1920x1080	Risoluzione più alta.
960-48 (al rallentatore)	170° grandangolare	1280x960	Questa risoluzione fornisce l'area visiva più ampia dall'alto in basso e da un lato all'altro. Ideale per riprese al rallentatore.
960-30 (predefinita)	170° grandangolare	1280x960	Questa risoluzione fornisce l'area visiva più ampia dall'alto in basso e da un lato all'altro.

## IMPOSTAZIONI DI MENU AVANZATE



### MODALITÀ DI RISOLUZIONE VIDEO: CONTINUAZIONE

Risoluzione/ FPS	Campo visivo	Risoluzione schermo	Uso migliore
720-60 (al rallentatore)	170° grandangolare	1280x720	Per montaggio su veicoli o attrezzature quando si desidera un'angolazione grandangolare massima da un lato all'altro ma l'area visiva verticale non è così importante. Ideale per riprese al rallentatore.
720-30	170° grandangolare	1280x720	Per montaggio sui veicoli o attrezzature quando si desidera un'angolazione grandangolare massima da un lato all'altro ma l'area visiva verticale non è così importante.
WVGA-120 (al massimo del rallentatore)	170° grandangolare	848x480	Per file di dati più piccoli. Questa è la risoluzione di definizione standard. Ideale per riprese al rallentatore.
WVGA-60 (al massimo del rallentatore)	170° grandangolare	848x480	Per file di dati più piccoli. Questa è la risoluzione di definizione standard. Ideale per riprese al rallentatore.



Quando si usa la videocamera in Modalità apparecchio, la risoluzione video che è stata scelta in quel momento compare sullo Schermo di stato LCD al di sotto dell'icona della Modalità video.

### SUGGERIMENTO PROFESSIONALE:

Si consideri utilizzare la risoluzione di schermo 960-48 quando la videocamera viene montata su casco oppure sul torace in modo da poter visualizzare il manubrio quando si va in bicicletta, oppure le ginocchia e gli sci quando si va a sciare.

## IMPOSTAZIONI DI MENU AVANZATE



### MODALITÀ CAMPO VISIVO

Quando si registrano video in 1080p, potrete regolare l'apparecchio in modo che faccia riprese entro un campo visivo a grandangolo (170°) oppure a grandangolo medio (127°).

► Consultare la sezione **MODALITÀ DI RISOLUZIONE VIDEO** per ulteriori raggugli.

GRANDANGOLO 170° (predefinito)

GRANDANGOLO MEDIO 127°



### MODALITÀ DI RISOLUZIONE FOTO

La HD HERO2 può fare foto nelle risoluzioni 11MP, 8MP oppure 5MP. Se si modifica questa impostazione ciò apporterà dei cambiamenti alle foto riprese nelle Modalità foto, a scoppio rapido, ad auto sincronizzazione e a passo uno.

11MP (predefinito)

8MP

5MP



11MP

01

873

Quando si usa la videocamera in una delle modalità foto, la risoluzione foto scelta in quel momento comparirà sullo schermo LCD al di sotto dell'icona della Modalità foto.

## IMPOSTAZIONI DI MENU AVANZATE



### MODALITÀ PASSO UNO

Potrete selezionare un'ampia gamma di intervalli per le vostre foto nella Modalità passo uno.

Scegliere tra 0,5; 1 (predefinito); 2; 5; 10; 30 e 60 secondi.



### MODALITÀ VIDEO/IMMAGINE CAPOVOLTA

Se fosse necessario montare la vostra videocamera in senso capovolto, potrete impostarla in modo da salvare le foto o le immagini video in senso capovolto cosichè compariranno in senso diritto quando le passerete in rassegna sul vostro computer o televisore. Ciò eliminerebbe la necessità di "ribaltare" la foto o il video in un secondo momento sul vostro computer.



(predefinito) Videocamera in senso diritto



Videocamera in senso capovolto



### IMPOSTAZIONI DELL'ESPOSIMETRO A PUNTO

Accendere l'esposimetro a punto quando si sta filmando da un luogo buio verso uno sfondo più luminoso, ad esempio, quando si vuol filmare fuori dal parabrezza dall'interno di un'auto.

SPENTO (predefinito)

ACCESO

**Nota:** L'icona dell'Esposimetro a punto  viene visualizzata in alto nell'angolo destro dello schermo LCD quando l'Esposizione a punto è accesa.

# IMPOSTAZIONI DI MENU AVANZATE





## MODALITÀ PULSANTE UNICO

La Modalità pulsante unico obbliga la videocamera ad iniziare automaticamente la registrazione nella sua modalità di accensione predefinita una volta che l'apparecchio sia ACCESO. Quando la Modalità pulsante unico è ACCESA, **S** viene disabilitato. Per arrestare la registrazione, si dovrà SPEGNERE la videocamera.

SPENTO (predefinito)

ACCESO

### Per ACCENDERE la Modalità pulsante unico:

1. Accedere al Menu delle impostazioni  (Consultare la sezione **COME ENTRARE NEL MENU DELLE IMPOSTAZIONI** per ulteriori raggugli.)
2. Utilizzare **P** per passare attraverso tutti i menu delle impostazioni finché non compare il menu della Modalità pulsante unico .
3. Premere **S** per accedere al menu della Modalità pulsante unico.
4. Premere **P** una volta sola per selezionare ACCESO e premere **S** una volta sola per confermare la vostra selezione.
5. Premere **P** per passare attraverso tutti i menu delle impostazioni. Selezionare e premere USCIRE.



### SUGGERIMENTO PROFESSIONALE:

Nella Modalità pulsante unico, la videocamera è "accesa e in fase di registrazione" oppure è SPENTA. Ciò semplifica il funzionamento della videocamera quando la si vuol prestare ad un amico o quando siete sicuri di voler solo fare riprese in una sola modalità.



### MODALITÀ PULSANTE UNICO

#### Per **SPEGNERE** la Modalità pulsante unico:

1. Mentre la videocamera è **ACCESA** e in fase di registrazione, premere e tenere premuto **S** per due secondi finché non compare l'icona delle impostazioni .
2. Entrare nel menu delle impostazioni premendo **S**.
3. Utilizzare **P** per passare attraverso tutte le impostazioni del menu finché non compare . Premere **S** per entrare nel menu Modalità pulsante unico.
4. Premere **P** una sola volta per selezionare **SPEGNERE** e premere **S** per confermare la selezione.
5. Premere **P** per passare attraverso tutte le impostazioni del menu. Selezionare e premere **USCIRE**.



## IMPOSTAZIONI DI MENU SUPPLEMENTARI



### ULTERIORI IMPOSTAZIONI DI MENU

Per accedere ad impostazioni supplementari, entrare nel menu ●●●

ULTERIORI. Le seguenti impostazioni si possono trovare in questa sottosezion:



### CANCELLARE

Cancellare l'ultimo file oppure cancellare tutti i file e riformattare la scheda SD.

ANNULLARE (predefinito)

ULTIMO

TUTTI/RIFORMATTARE

### Per cancellare l'ultimo file salvato:

1. Una volta che si è visualizzato lo schermo del menu CANCELLARE  le impostazioni, premere **S** per entrare nell'elenco delle cancellazioni.
2. All'interno del menu CANCELLARE si potrà passare da una voce all'altra nell'elenco, utilizzando **P** per scegliere una delle seguenti opzioni:
  - **ANNULLARE:** Per annullare la cancellazione, premere **S** e ritornare al menu principale delle impostazioni



## CANCELLARE (CONTINUATO):

- **ULTIMO:** Per cancellare l'ultimo file salvato, premere **S** per selezionare l'opzione di menu. Lo schermo LCD visualizzerà un menu di conferma. All'interno di questo menu si potrà passare attraverso tutte le opzioni di menu utilizzando **P**.

### Le opzioni di menu sono le seguenti:



**NO:** Premere **S** per annullare l'operazione e ritornare al menu principale delle impostazioni.

**SÌ:** Premere **S** per selezionare "sì". L'ultimo file salvato verrà cancellato.

- **TUTTI/Formattare la Scheda SD:** Per cancellare tutti i file sulla scheda SD, premere **S** per selezionare il menu. Lo schermo LCD visualizzerà un menu di conferma. All'interno di questo menu potrete passare da un'opzione di menu all'altra utilizzando **P**.

### Le opzioni di menu sono le seguenti:



**NO:** Premere **S** per annullare l'operazione e ritornare al menu principale delle impostazioni

**SÌ:** Premere **S** per selezionare "sì." Tutti i file verranno cancellati. Durante il procedimento di cancellazione totale, le spie LED continueranno a lampeggiare finché non sia terminata la riformattazione.

## IMPOSTAZIONI DI MENU SUPPLEMENTARI



### NTSC / PAL

Questa impostazione controlla sia il tasso d'inquadratura della registrazione video sia il playback di video dalla videocamera quando si visualizza tramite televisore. Selezionare NTSC se si visualizza su di un televisore nell'America del nord. Scegliere PAL se si visualizza su di un televisore PAL (la maggior parte dei televisori al di fuori dell'America del nord) oppure se si visualizza su di un televisore PAL in qualsiasi regione.

NTSC (predefinito)

PAL



### VISUALIZZAZIONE SU SCHERMO (OSD)

Selezionare questa opzione se si vuole visualizzare oppure nascondere le icone di registrazione e le informazioni varie sullo schermo del video (quando si visualizzano video dal vivo sullo schermo di un televisore oppure si utilizza la BacPac™ con LCD). SPEGNERE nasconderà le icone mentre ACCENDERE le visualizzerà.

SPEGNERE (predefinito)

ACCENDERE



### SPIE LED

Potrete scegliere se desiderate avere tutte e 4 le spie LED attive, solamente 2 spie LED attive (davanti e dietro) oppure se desiderate SPEGNERE tutte le spie LED.

4 (predefinito)

2

SPEGNERE

---

## IMPOSTAZIONI DI MENU SUPPLEMENTARI

---



### SUONI ACUSTICI DELLA VIDEOCAMERA

Potrete modificare il livello del volume del bip della videocamera per renderlo più sommesso rispetto al suono acustico predefinito oppure attutirlo per la modalità furtiva.

100%      (predefinito)

70%

SPEGNERE

---



### ACCENSIONE AUTOMATICA SPENTA

Programmare la videocamera in modo da SPEGNERSI automaticamente dopo un periodo specifico di inattività (quando non si stanno riprendendo né video né foto e non si sono premuti alcun pulsanti). Se si imposta la videocamera su MANUALE, sarà necessario SPEGNERLA manualmente.

MANUALE    (predefinito)

60sec

120sec

300sec

---

# IMPOSTAZIONI DI MENU SUPPLEMENTARI



DATA / ORA / MESE

Potrete impostare l'orologio interno della videocamera per assicurare che i file dei video e delle foto vengano salvati con le corrette informazioni inerenti alla data/ora. Sarà necessario regolare le informazioni di data/ora se la batteria venisse rimossa dalla videocamera per un periodo di tempo esteso.

**■**  
00/00/11  
MM/DD/YY  
00:00

Mese / Giorno / Anno

**■**  
00/00/11  
MM/DD/YY  
00:00  
HH:MM

Ora / Minuto

1. Premere **P** ripetutamente finché non compare la Data / Ora / **■** Mese sullo schermo LCD.
2. Premere **S** per iniziare l'impostazione della data e dell'ora.
3. Lo schermo LCD visualizzerà il menu delle impostazioni Data/Ora/Mese con il campo Mese messo in rilievo. Premere **S** per accedere all'elenco dei mesi (1 a 12).
4. Utilizzare **P** per passare attraverso l'elenco intero finché non viene messo in rilievo il mese corretto.
5. Premere **S** per selezionare il mese messo in rilievo.
6. Il menu delle impostazioni Data/Ora/Mese comparirà sullo schermo LCD. Premere **P** una volta sola per mettere in rilievo il campo Data e premere **S** per accedere all'elenco dei giorni (1 a 31).
7. Utilizzare dinuovo **P** per mettere in rilievo il giorno corretto e poi **S** per selezionarlo.
8. Ripetere questo procedimento per l'Anno, l'Ora e il Minuto.

## SUGGERIMENTO PROFESSIONALE:

I campi Data/Ora/Mese sono abbreviati. Ad esempio, il mese è MM, il giorno è DD, l'anno è YY, l'ora è HH, il minuto è MM.

### **EXIT** USCIRE DAL MENU DELLE IMPOSTAZIONI

Dal menu USCIRE, premere **P** per ritornare alla modalità videocamera predefinita dell'apparecchio.

## MEMORIZZAZIONE/SCHEDA SD

La videocamera HD HERO2 è compatibile con le schede di memorizzazione SD e SDHC a 2GB, 4GB, 8GB, 16GB e 32GB. Mentre le schede di qualsiasi velocità funzioneranno nella videocamera, la GoPro raccomanda l'uso di schede a più alta velocità (etichettate di classe 4 o superiore) quando si registrano video in HD. La GoPro raccomanda l'uso di nomi di marca per le schede SDHC per ottenere la massima affidabilità durante lo svolgimento di attività ad alta vibrazione.

### Per inserire una scheda SD:

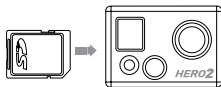

1. Inserire la scheda SD dentro la fessura della scheda SD con l'etichetta della scheda SD rivolta verso il frontale della videocamera.
2. La scheda SD entrerà a scatto al suo posto una volta che è stata completamente inserita.

### Per rimuovere una scheda SD:

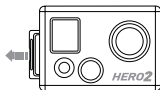

1. Appoggiare l'unghia contro il bordo della scheda SD e premere con leggerezza per farla entrare di più dentro la videocamera.
2. La scheda salterà fuori dalla videocamera in modo da poter essere rimossa con le dita.

## REQUISITI DEL SISTEMA

La videocamera HD HERO2 è compatibile con Microsoft® Vista, versione 7 o più recente, e con Mac OS x 10,5 o più recente.

Requisiti di sistema per piena alta definizione 1080p e 720p 60fps playback:

<b>WINDOWS</b>	<b>MAC</b>
Microsoft Windows® Vista 7+	Mac OS® X 10,4,11 o più recente
Pentium 4 da 3,2GHz o più veloce	Intel Core Duo da 2,0GHz o più veloce
Direct 9,0c o più recente	Almeno 1GB di sistema RAM
Scheda video con almeno 256MB di RAM	Scheda video con almeno 128MB di RAM
Almeno 1GB di sistema RAM	

### **SUGGERIMENTO PROFESSIONALE:**

Se si presentassero dei problemi nell'ottenere un playback omogeneo sul vostro computer, potrete sempre collegare la HD HERO2 direttamente ad un televisore ad alta definizione con una porta HDMI usando un mini cavo HDMI oppure attraverso un cavo Composito (non compreso). La videocamera HD HERO2 stessa è in grado di fornire un playback molto omogeneo su di un televisore ad alta definizione.



### PER TRASFERIRE FILE DI VIDEO E DI FOTO AD UN COMPUTER

#### Su di un PC:

1. Collegare la videocamera ad un computer con il cavo USB incluso.
2. Accendere la videocamera premendo **P**.
3. Sul vostro PC, fare doppio clic su My Computer e trovare l'icona "Disco rimovibile." Se non fosse visibile l'icona, chiudere la cartella My Computer e poi riapirla. L'icona "Disco rimovibile" dovrebbe comparire.
4. Fare doppio clic sull'icona "Disco rimovibile."
5. Fare doppio clic sull'icona della cartella "DCIM."
6. Fare doppio clic sull'icona "100GOPRO."
7. I vostri file di video e di foto saranno nella cartella "100GOPRO."
8. Copiare/trasferire i file al disco rigido del computer e poi selezionare video/playback per effettuare il playback dal desktop/disco rigido.

#### Su di un Mac:

1. Collegare la videocamera al vostro Mac tramite il cavo USB incluso.
2. Accendere la videocamera premendo **P**.
3. Il Mac riconoscerà la videocamera come un disco rigido esterno. Fare doppio clic sull'icona del disco esterno per poter accedere ai vostri file di video e di foto.
4. Copiare/trasferire i file al disco rigido del computer e poi selezionare video/foto per effettuare il playback dal desktop/disco rigido.

**IMPORTANTI CONSIGLI PER UTENTI MAC:** Quando si cancellano file dalla vostra scheda SD dovrete svuotare la "pattumiera" prima di rimuovere la scheda SD o prima di staccare la videocamera dalla corrente. Se non si svuotasse la pattumiera, i file dei video e delle foto non verranno completamente cancellati dalla vostra scheda SD.

## PER VISUALIZZARE FOTO E VIDEO SU TELEVISORE NORMALE O AD ALTA DEFINIZIONE

Tramite un cavo HDMI (non incluso) inserite la vostra videocamera HD HERO2 dentro il vostro televisore. Potrete anche usare la porta composita e un cavo composito (non incluso).

### Una volta che si è effettuato il collegamento:



Con la videocamera ACCESA, navigate all'Impostazione di playback ► utilizzando **P**. Premere **S** per entrare nel menu Playback.

All'interno del menu playback, utilizzare **P** per passare da un'opzione all'altra nell'elenco del menu. Utilizzare **S** per selezionare ciascuna opzione. **Le opzioni nell'elenco del menu sono le seguenti:**

**Video:** Visualizza tutti i file dei video sulla scheda SD. Durante il playback, si potrà regolare il volume tramite il televisore. Il playback inizierà automaticamente.

**Foto:** Visualizza tutti i file delle foto sulla scheda SD.

**Tutti (predefinito):** Visualizza tutti i file dei video e delle foto sulla scheda SD.

**Uscire:** Permette di uscire dal menu del playback.

### SUGGERIMENTO PROFESSIONALE:

**Per avanzare,** premere **P**

**Per avanzare velocemente,** tenere premu **P**

**Per indietro,** premere **S**

**Per riavvolgere,** tenere premu **S**

**Per uscire dal playback in qualsiasi momento,** eiettare il cavo HDMI/Composito dalla videocamera

**Per navigare** in senso contrario all'elenco del menu mentre si è in playback, tener premuti entrambi **S** e **P** per 3 secondi

**NOTA:** Assicurarsi che la vostra videocamera sia impostata sulla corretta impostazione video, sia essa NTSC (Nord America) oppure PAL (al di fuori del Nord America), altrimenti la vostra videocamera non funzionerà adeguatamente con il vostro televisore. È pure necessario caricare una scheda SD contenente informazioni registrate sulla vostra videocamera HD HERO2. Se non ci fossero file di video o di foto memorizzati sulla vostra scheda SD, comparirà un messaggio indicante Nessun video, Nessuna foto oppure Nessun file. ► Consultare la sezione **NTSC/PAL** per ulteriori dettagli.

## DURATA DELLA BATTERIA

Quando è completamente carica, la batteria della HD HERO2 è in grado di fornire circa 2,5 ore di registrazione video in 720p30. Lo schermo LCD visualizzerà il misuratore di batteria  in qualsiasi modalità dell'apparecchio di modo che si possa monitorare la carica rimanente nella batteria. Il misuratore di batteria lampeggerà quando la carica della batteria scende al di sotto del 20%.

Batterie di ricambio e accessori di caricamento supplementari sono disponibili al sito: [gopro.com](http://gopro.com) e dai rivenditori autorizzati dalla GoPro.

## COME CARICARE LA BATTERIA

L'icona della batteria sullo schermo LCD lampeggerà quando la carica della batteria scende al di sotto del 20%. Se si fosse in fase di registrazione quando la carica della batteria raggiunge il 0%, la videocamera salverà il file e si SPEGNERÀ.

### Per caricare la batteria:

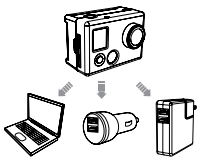

1. Collegare la videocamera ad un computer o alla fonte di potenza USB con il cavo USB incluso.
2. Il LED rimane ACCESO mentre la batteria è in fase di caricamento.
3. Il LED si SPEGNERÀ quando la batteria è completamente carica.

La batteria della videocamera si caricherà fino al 80% entro 1-2 ore e fino a 100% entro quattro ore (a seconda dell'uscita di potenza USB). Si caricherà fino ad 80% entro un'ora e fino a 100% entro due ore quando si utilizza la caricabatterie della GoPro per auto o da muro da 1000mAh e compatibile con USB. Per ulteriori ragguagli sui caricabatterie da 1000mAh della GoPro, visitare il sito: [gopro.com](http://gopro.com).

### COME USARE LA VIDEOCAMERA MENTRE LA BATTERIA È IN FASE DI CARICAMENTO

Potrete caricare la batteria della videocamera mentre registrate video o mentre riprendete foto. Collegare semplicemente la videocamera a qualsiasi caricabatterie con base USB da muro, per auto o per telefono cellulare per caricare la videocamera HD HERO2 mentre si registrano video o si riprendono foto. È consigliabile usare il caricabatterie da 1 amp (1000mAh) della GoPro per ottenere le migliori prestazioni di caricamento mentre la videocamera è in uso.

### COME RIMUOVERE LA BATTERIA DALLA VIDEOCAMERA

La batteria della HD HERO2 è stata progettata in modo da entrare quasi ad incastro nel suo alloggiamento ottimizzando in tal modo la sua affidabilità durante lo svolgimento di attività ad alta vibrazione. Nella maggior parte dei casi, non sarà necessario rimuovere la batteria.

**Per rimuovere la batteria:**

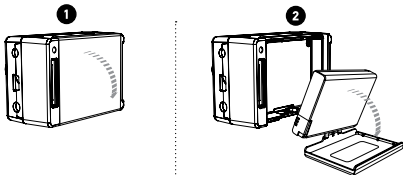

1. Rimuovere lo sportello della batteria mettendo il pollice sull'incavo dello sportello stesso (sul fondo della videocamera) e tirandolo via con forza dalla videocamera.
2. Premere entrambi i lati della batteria e tirarla fuori dalla videocamera. Non è affatto facile ma eventualmente, la batteria si staccherà.

---

## MESSAGGI DI AVVERTIMENTO IMPORTANTI

---

### MESSAGGIO “NESSUNA SD” SULLO SCHERMO LCD

---

#### NO SD

“NESSUNA SD” indica che non è presente alcuna scheda SD. La HD HERO2 richiede una scheda SD per poter registrare video o riprendere foto.

► Consultare la sezione **MEMORIZZAZIONE/SCHUDE SD** per ulteriori raggugli

### ICONA DI RIPARAZIONE FILE SULLO SCHERMO LCD

---



Se si vede l'icona di Riparazione file, il vostro file di video si è corrotto per qualche motivo durante la registrazione. Premere qualsiasi pulsante e la videocamera riparerà il file.

### ICONA DI AVVERTIMENTO TEMPERATURA SULLO SCHERMO LCD

---



L'icona di Avvertimento temperatura comparirà sullo schermo LCD quando la videocamera si è surriscaldata troppo o ha bisogno di raffreddarsi. Lasciare semplicemente che si raffreddi prima di riutilizzarla. La vostra videocamera non si permette il surriscaldamento—perciò non c'è motivo di preoccupazione in quanto non si è verificato nessun danno.

## COME ASSEMBLARE LA VIDEOCAMERA

L'alloggiamento della videocamera HD HERO2 è impermeabile fino a 60 metri ed è costruita di policarbonato e acciaio inossidabile per massimizzare la durezza.

**Per assemblare la videocamera nel suo alloggiamento:**

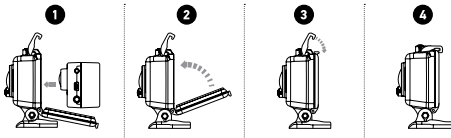

1. Collocare la videocamera nel suo alloggiamento.
2. Chiudere lo sportello dell'alloggiamento.
3. Agganciare il dispositivo di chiusura sotto la scanalatura situato sullo sportello posteriore.
4. Spingere ingiù sul dispositivo di chiusura finchè non scatta in posizione.

## ASSEMBLAGGIO DELLA VIDEOCAMERA

L'alloggiamento della vostra videocamera HD HERO2 è corredato di due tipi di sportelli posteriori—impermeabile e ridotto al minimo. Per scambiare gli sportelli, staccare lo sportello con uno scatto dal suo cardine. Per attaccare l'altro sportello posteriore, riattaccarlo sul suo cardine con uno scatto.

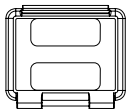

### Sportello posteriore ridotto al minimo

Lo sportello posteriore ridotto al minimo (non impermeabile) fornirà una migliore acustica per l'audio permettendo che una maggior quantità di suono raggiunga il microfono della videocamera. Ridurrà pure il rumore del vento a velocità fino ai 160 km/h quando l'apparecchio è montato su caschi, motociclette, biciclette o altri veicoli che viaggiano ad alta velocità. Usare questo sportello posteriore solamente quando potenziali danni causati da acqua non rappresentano un rischio. Si raccomanda pure l'uso di questo sportello posteriore all'interno dei veicoli.

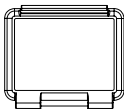

### Sportello posteriore impermeabile

Lo sportello posteriore impermeabile rende l'alloggiamento impermeabile fino a 60 metri. Usare questo sportello quando si deve proteggere la videocamera dall'acqua o da altri pericoli ambientali.

### SUGGERIMENTO PROFESSIONALE:

Applicare RAIN-X oppure una simile soluzione antiappannante alle lenti dell'alloggiamento per evitare la formazione di macchie d'acqua quando piove o si è in acqua. Se RAIN-X non fosse disponibile, la soluzione migliore è quella di leccare periodicamente le lenti.

## COME SCAMBIARE GLI SPORTELLI DELL'ALLOGGIAMENTO

L'alloggiamento della vostra HD HERO2 è corredato di due tipi di sportelli posteriori—impermeabile e ridotto al minimo.

**Per scambiare uno sportello posteriore:**

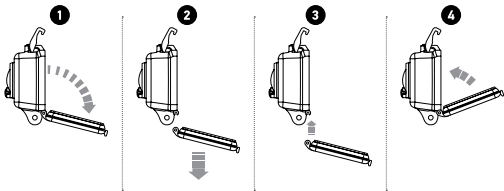

1. Aprire lo sportello posteriore dell'alloggiamento di modo che penzoli all'ingiù.
2. Tirare lo sportello posteriore all'ingiù finchè si stacca di netto dal cardine.
3. Allineare lo sportello posteriore di ricambio dentro l'apertura del cardine.
4. Spingere lo sportello posteriore all'insù finchè si chiude con uno scatto.



### COME PROTEGGERE LA VOSTRA VIDEOCAMERA DA DANNI CAUSATI DALL'ACQUA

Il sigillo di gomma che fodera l'alloggiamento della videocamera forma una barriera impermeabile che protegge la vostra HD HERO2 in condizioni bagnate e sott'acqua. Dovrete tenere pulito il sigillo di gomma dell'alloggiamento. Un solo capello o granello di sabbia è in grado di causare una perdita.

Ogniqualvolta si usa la videocamera in acqua salata, bisognerà sciacquare l'esterno dell'alloggiamento con acqua non salata e poi asciugarlo. La mancata osservanza di questa procedura potrebbe eventualmente dar luogo alla corrosione del perno del cardine e di accumuli salini nel sigillo, che potranno causare un guasto all'apparecchio.

Per pulire il sigillo, sciacquarlo in acqua fresca e scuoterlo per farlo asciugare (asciugarlo con un panno potrebbe lasciare della lanuggine, compromettendo il sigillo). Re-installarlo dentro le scanalature dello sportello posteriore dell'alloggiamento.

**AVVERTIMENTO:** La mancata osservanza di queste procedure ogniqualvolta si usa la HD HERO2 potrebbe portare a perdite che potranno danneggiare oppure distruggere la vostra videocamera. La vostra garanzia non copre i danni causati dall'acqua risultanti da errori a carico dell'utente.

## COME ATTACCARE LA VOSTRA VIDEOCAMERA SU MONTANTI

Per attaccare la vostra HD HERO2 ad un montante, sarà necessario avere una fibbia di fissaggio, una vite con testa ad alette e altri articoli hardware a secondo del montante che si desidera usare. Per ulteriori ragguagli sui montanti, visitare il sito: [gopro.com/support](http://gopro.com/support).



**Fibbia di  
fissaggio**

+



**Vite con testa  
ad alette**

+



**Alloggiamento  
impermeabile**

=



**Unità completa**

## COME USARE MONTANTI RICURVI O PIATTI

I montanti adesivi ricurvi e piatti facilitano l'attacco della videocamera sulle superfici ricurve o piate di caschi, veicoli oppure equipaggiamento. Con la fibbia di fissaggio, l'alloggiamento assemblato della videocamera può essere **ATTACCATO / STACCATO** a scatto dai montanti adesivi fissi.

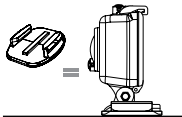

**Montante adesivo piatto**

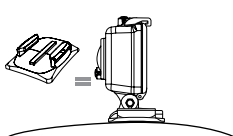

**Montante adesivo ricurvo**

### SUGGERIMENTI PROFESSIONISTI: COME ATTACCARE I MONTANTI ADESIVI

**Per prima cosa, pulire la superficie.** Assicurarsi di pulire con cura la superficie dove si attaccherà il montante adesivo. Cera, olii, sudiciume e altri detriti ridurranno l'adesione, che potrebbe indebolire il legame e aumentare il rischio di perdere l'apparecchio se il legame venisse meno.

**Attaccare un montante solamente in condizioni di temperatura ambiente.**

L'adesivo del montante non formerà un legame saldo se venisse applicato in ambienti freddi oppure umidi, sebbene sia perfettamente sicuro se usato in condizioni fredde. Per ottenere i migliori risultati, attaccare il vostro montante 24 ore prima dell'uso in ambienti freddi per assicurare il legame più saldo possibile.

**Superfici.** I montanti adesivi possono solamente essere montati su di una superficie liscia. Le superfici porose o rugose non permetteranno un legame saldo. Quando si applica il montante, premerlo in posizione con fermezza per assicurare un contatto totale attraverso l'intera area della superficie. Lasciar trascorrere almeno 24 ore per ottenere un legame a piena forza di adesione.

**Tempo di asciugatura.** Per ottenere i migliori risultati, attaccare il vostro montante con un minimo di 24 ore prima di usarlo.

## DISPOSITIVO DI BLOCCAGGIO



Questo dispositivo di bloccaggio è stato progettato per gli sport ad alto impatto come il surf o lo sci durante i quali possono verificarsi impatti sostanziali. Il dispositivo di bloccaggio blocca saldamente i pettini della fibbia di fissaggio, impedendo all'alloggiamento di sganciarsi accidentalmente dai montanti.

Qualsiasi modifica non approvata dalla parte responsabile dell'osservanza della legge potrebbe invalidare l'autorità dell'utente ad usare l'apparecchiatura. Questa apparecchiatura è stata esaminata e trovata in conformità con i limiti posti sui dispositivi digitali di categoria B, ai sensi della parte 15 del Regolamento FCC. Questi limiti vengono posti per fornire una ragionevole protezione contro interferenze dannose durante un'installazione di tipo residenziale. Questa apparecchiatura genera e può irradiare energia a radio frequenza e, se non installata e usata in conformità con le sue istruzioni, potrebbe causare interferenze dannose alla ricezione radiofonica o televisiva, che si potrà determinare accendendo e spegnendo l'apparecchiatura.

Si vuole incoraggiare l'utente a tentare di rettificare qualsiasi interferenza seguendo le misure elencate qui di sotto:

- Riorientare oppure spostare l'antenna ricevente.
- Aumentare la separazione tra l'apparecchiatura e il ricevitore.
- Collegare l'apparecchiatura ad una presa avente un circuito diverso da quello a cui è collegato il ricevitore.
- Consultare il rivenditore oppure un tecnico esperto di radio/TV per l'assistenza.

---

## GARANZIA

---

Questo prodotto è garantito contro i difetti di fabbricazione per un (1) anno, a partire dalla data originale di acquisto. L'unico obbligo da parte della GoPro nell'eventualità che si verificasse un difetto simile durante questo periodo consiste nel riparare oppure sostituire il pezzo o il prodotto difettoso con un pezzo o un prodotto comparabile, alla completa discrezione della GoPro. Salvo per tale sostituzione, la vendita o qualsiasi altro uso di questo prodotto avverrà senza garanzia né condizione né altra responsabilità sebbene il difetto o la perdita fossero causati da negligenza od altra colpa. I danni risultanti dall'uso, da incidenti, da logorio o da deterioramento non sono coperti né da questa né da altre garanzie. La GoPro non assume alcuna responsabilità per qualsiasi incidente, infortunio, morte, perdita o altra rivendicazione inerente a o risultante dall'uso di questo prodotto. In nessun caso La GoPro sarà tenuta responsabile per danni occasionali o indiretti inerenti a o risultanti dall'uso di questo prodotto o di qualsiasi delle sue parti. Inoltre, vista la possibilità di errori di risigillamento da parte dell'utente, questo prodotto non è garantito né contro le perdite a livello dell'alloggiamento impermeabile né contro qualsiasi danno risultante.

Visitare il sito **[gopro.com](http://gopro.com)** per ulteriori ragguagli.

La GoPro è dedicata a fornirvi il miglior servizio possibile. Per contattare la Squadra Servizio Clienti della GoPro, visitare il sito: **[gopro.com/support](https://gopro.com/support)**.

**[www.gocamera.it](http://www.gocamera.it)**

**Rivenditore Autorizzato GoPro**