



IMPRESSA S90/S95/S9
IMPRESSA 701/601

Istruzioni per l'uso



**I
M
P
R
E
S
S
A**

Leggenda:

- **DISPLAY** MESSAGGIO SUL DISPLAY: a titolo di informazione.
- **DISPLAY** SISTEMA DI DIALOGO CON DISPLAY: seguire le istruzioni indicate.



= Indicazione



= Importante



= Consiglio



Fig. 1

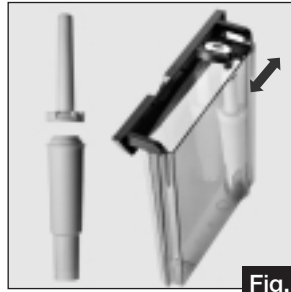

Fig. 2



Fig. 3



Fig. 4

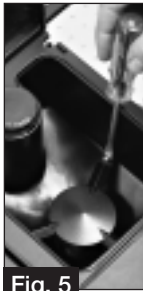

Fig. 5



Fig. 6



Fig. 7

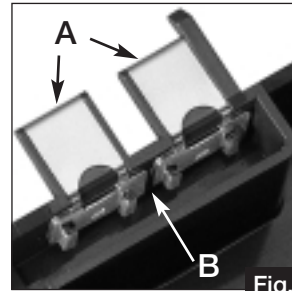

Fig. 8

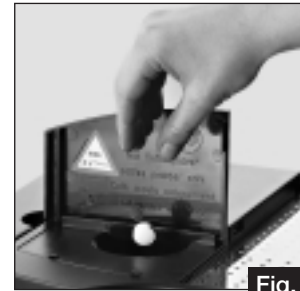

Fig. 9

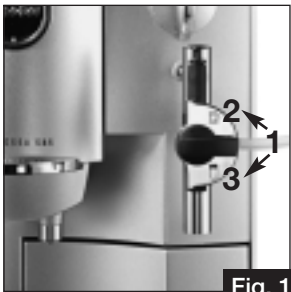

Fig. 10

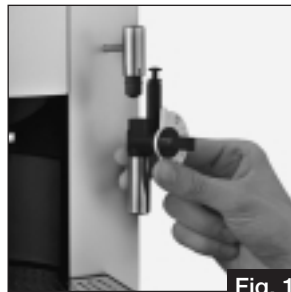

Fig. 11

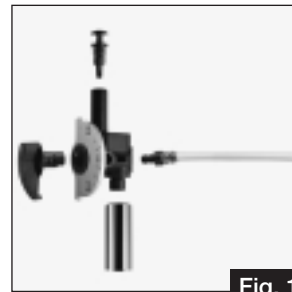
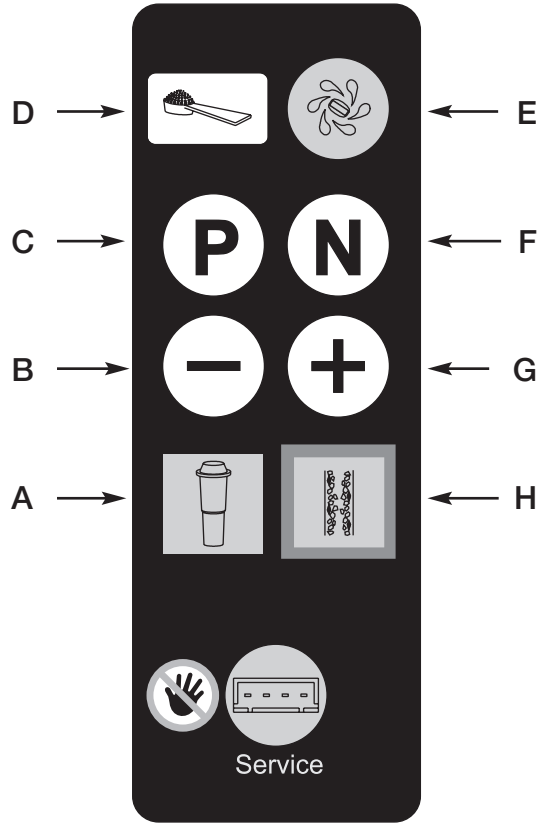
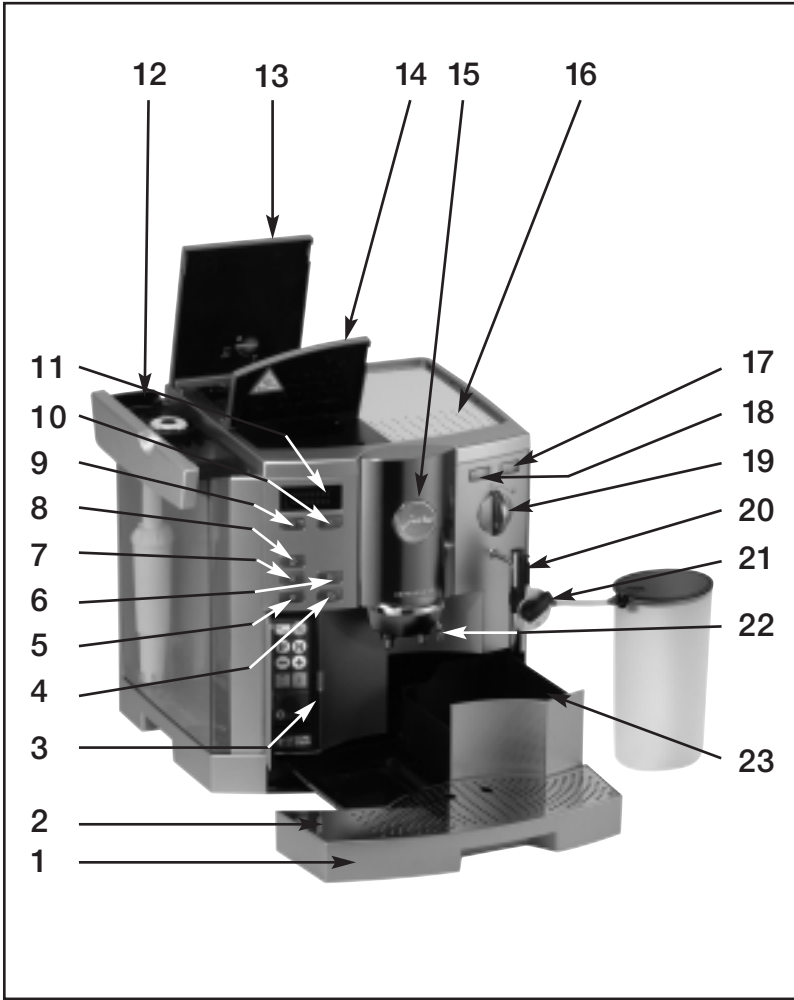

Fig. 12



Fig. 13



Instruzioni per l'uso

- 1 Vassoio raccogli-gocce/contenitore d'acqua residua
- 2 Griglia anti-gocce
- 3 Copertura dei tasti di programmazione
- 4 Tasto di prelievo caffè 2 tazze grandi
- 5 Tasto di prelievo caffè 1 tazza grande
- 6 Tasto di prelievo 2 tazze piccole
- 7 Tasto di prelievo 1 tazza piccola
- 8 Tasto preparazione caffè speciale
- 9 Interruttore accendere ON/ spegnere OFF
- 10 Tasto di risciacquo
- 11 Sistema a dialogo con display
- 12 Serbatoio d'acqua con manico
- 13 Copertura contenitore di chicchi e coperchio salva-aroma
- 14 Coperchio imbuto caffè in polvere
- 15 Foro d'uscita del caffè regolabile in altezza
- 16 Riscalda-tazze
- 17 Tasto per prelievo permanente di vapore
- 18 Tasto per prelievo dose di vapore
- 19 Manopola di selezione settore caffè o acqua bollente/vapore (FORO)
- 20 Ugello orientabile per vapore
- 21 Profi-Auto-Cappuccino
- 22 Foro d'uscita del tè regolabile in altezza
- 23 Contenitore delle pose

Tasti di programmazione

- A Cambiare il filtro
- B Arrestamento dei criteri / Modifica verso il basso dei valori memorizzati
- C Aprire il programma
- D Tasto di selezione caffè macinato
- E Tasto programma di pulizia
- F Correggere / Chiudere il programma
- G Avanzamento dei criteri / Modifica verso l'alto dei valori memorizzati
- H Tasto programma di decalcificazione

Sommario

Jura Impressa

1. Descrizione dell'apparecchio	Pag. 7	13.1 Programmazione caffè in polvere.....	Pag. 14
2. Prescrizioni di sicurezza	Pag. 7	13.2 Programmazione temperatura caffè.....	Pag. 14
2.1 Avvertenze.....	Pag. 7	13.3 Programmazione quantità d'acqua.....	Pag. 14
2.2 Misure precauzionali	Pag. 7	13.4 Programmazione dose di vaapore	Pag. 15
3. Preparazione dell'apparecchio	Pag. 8	13.5 Programmazione dose per il tè.....	Pag. 15
3.1 Controllo tensione di rete	Pag. 8	13.6 Programmazione filtro.....	Pag. 15
3.2 Controllo del fusibile	Pag. 8	13.7 Programmazione durezza dell'acqua.....	Pag. 15
3.3 Riempire il contenitore di chicchi di caffè.....	Pag. 8	13.8 Programmazione "Economy Mode"	Pag. 15
3.4 Regolazione macinino	Pag. 8	13.9 Programmazione orario.....	Pag. 16
4. Messa in funzione iniziale	Pag. 8	13.10 Programmazione di inserzione automatica.....	Pag. 16
4.1 Riempire il sistema d'acqua	Pag. 8	13.11 Programmazione di disinserzione automatica.....	Pag. 16
4.2 Illuminadelle tazze.....	Pag. 9	13.12 Conteggio delle tazze.....	Pag. 16
5. Sciacquare l'apparecchio	Pag. 9	13.13 Programmazione lingua del display.....	Pag. 16
6. Regolazione durezza dell'acqua	Pag. 9	13.14 Tasto di programma (N)	Pag. 17
7. Impiego delle cartucce-filtro "CLARIS"	Pag. 10	14. Assistenza e manutenzione	Pag. 17
7.1 Installazione del filtro	Pag. 10	14.1 Riempire acqua.....	Pag. 17
7.2 Cambiare il filtro.....	Pag. 10	14.2 Svotare fondocaffè	Pag. 17
8. Prelievo caffè.....	Pag. 11	14.3 Svotare il vassoio raccogli-gocce.....	Pag. 17
8.1 Prelievo di caffè in polvere	Pag. 11	14.4 Riempire il contenitore di chicchi di caffè	Pag. 17
9. Prelievo di acqua bollente	Pag. 11	14.5 Rimuovere sporco o corpi estranei	Pag. 17
10. Erogazione di vapore	Pag. 12	14.6 Pulizia dell'apparecchio	Pag. 18
11. Preparare la schiuma con l'Auto-Cappuccino S90/S95/601	Pag. 12	14.7 Apparecchio calcificato	Pag. 18
11.1 Rendere spumosa una dose di latte S90/S95/601.....	Pag. 12	14.8 Pulire i contatti metallici	Pag. 18
11.2 Preparazione della schiuma per prelievi permanenti S90/S95/601	Pag. 12	14.9 Indicazioni generali di pulizia.....	Pag. 18
11.3 Collegamento del dispositivo Profi- Auto-Cappuccino alla S9, 701	Pag. 13	14.10 Svotare il sistema	Pag. 18
11.4 Erogazione di cappuccino e latte caldo con Profi-Auto-Cappuccino	Pag. 13	15. Pulizia	Pag. 19
11.5 Pulizia del dispositivo Profi-Auto-Cappuccino	Pag. 13	16. Decalcificazione.....	Pag. 19
12. Disinserire l'apparecchio	Pag. 13	17. Smaltimento	Pag. 20
13. Programmazione.....	Pag. 14	18. Consigli per un caffè perfetto	Pag. 20
		19. Indicazioni del riquadro/display	Pag. 21
		20. Disturbi di funzionamento	Pag. 22
		21. Informazioni di tipo giuridico.....	Pag. 23
		22. Dati tecnici.....	Pag. 23

Indicazioni importanti per l'utente

Vogliate gradire i nostri più vivi ringraziamenti per la preferenza accordataci con l'acquisto di questo prodotto Jura.

Prima di mettere in funzione il vostro nuovo elettrodomestico, vogliate leggere attentamente queste istruzioni per l'uso e custodirle per poterle consultare, all'occorrenza, anche in futuro.

Qualore desideriate ulteriori informazioni o dovessero insorgere problemi particolari che a vostro avviso non sono trattati sufficientemente in dettaglio in queste istruzioni per l'uso, potrete rivolgervi al vostro rivenditore specializzato locale o direttamente alla Jura.

1. Descrizione dell'apparecchio

Questa macchina automatica a 2 tazze per espresso/caffè brilla per la sua semplicità d'impiego e per la sua tecnologia meditata con cura e con un solo procedimento di pre-riscaldamento, essa consente di preparare a scelta 1 o 2 tazze di espresso/caffè dalla qualità eccellente del settore gastronomico professionale e con schiuma garantita. Il sistema Intelligent Pre Brew Aroma System/P.B.A.S.[®], proveniente dal settore professionale, sviluppato e perfezionato dalla Jura, fa sì che l'aroma del caffè venga esaltato al massimo. L'Auto-Cappuccino, per esempio, si occupa personalmente di rendere la schiuma del latte perfettamente spumosa per un cappuccino fatto coi fiocchi. Infatti esso aspira il latte direttamente dal bricco o dalla confezione Tetra Pak, riscaldandolo e rendendolo spumoso. Scegliete in tal caso la dose di vapore da voi programmabile oppure la durata della funzione dell'emissione del vapore. Con il vostro apparecchio, la preparazione del tè risulta un gioco da ragazzi. Si può programmare la dose d'acqua per la preparazione di un tè e posizionare la tazza da tè sotto il foro di uscita del caffè. Ed ecco che, la quantità d'acqua desiderata scorre nella tazza attraverso il foro di uscita separato.

Funziona in modo completamente automatico, basta premere un tasto. Un sistema a dialogo con display vi indica le istruzioni da

seguire rendendo il suo impiego incredibilmente semplice. Grazie al programma integrato per risciacquo, lavaggio e decalcificazione, anche la manutenzione risulta di grande facilità e semplicità.

2. Prescrizioni di sicurezza

2.1 Avvertenze

- I bambini non sono in grado di avvertire i pericoli che possono generarsi manovrando apparecchi elettrici; pertanto non lasciare mai soli e incustoditi i bambini in presenza di elettrodomestici.
- L'apparecchio può essere azionato soltanto da persone adulte e preparate.
- Non mettere mai in funzione un apparecchio difettoso o un apparecchio con linea di alimentazione danneggiata.
- Non immergere mai l'apparecchio nell'acqua.

2.2 Misure precauzionali

- Non esporre mai l'apparecchio ad agenti atmosferici (pioggia, neve, ghiaccio) e non toccarlo nemmeno con le mani umide.
- Porre l'apparecchio su un supporto stabile e orizzontale. Mai su ripiani caldi o tiepidi (superfici di cottura). Scegliere un punto d'installazione non accessibile a bambini e animali domestici.
- Estrarre la spina prima di assentarsi per lungo tempo (vacanze).
- Estrarre sempre la spina prima di effettuare la pulizia dell'apparecchio.
- In fase di estrazione della spina dalla presa non tirare mai in corrispondenza della linea di alimentazione o dell'apparecchio stesso.
- Non riparare o aprire mai l'apparecchio per conto proprio. Le riparazioni devono essere effettuate esclusivamente presso centri di servizio autorizzati, con ricambi e accessori originali.

- L'apparecchio è collegato alla rete elettrica attraverso una linea di alimentazione. Fare attenzione che nessuno vi inciampi rovesciando l'apparecchio. Tenere lontano da bambini e animali domestici.
- Non mettere mai in lavastoviglie l'apparecchio o singole parti del medesimo
- Scegliere un luogo idoneo per l'installazione dell'apparecchio dove circoli aria a sufficienza per evitare un eventuale surriscaldamento.
- Durante l'utilizzo di decalcificanti acidi eliminare immediatamente tutti gli eventuali spruzzi gocce su piani di appoggio sensibili (in particolare, superfici in legno o pietra naturale) e/o prendere le dovute precauzioni.

3. Preparazione dell'apparecchio

3.1 Controllo tensione di rete

La fabbrica provvede a regolare l'apparecchio in base alla tensione di rete corretta. Controllare se la tensione di rete utilizzata coincide con le indicazioni riportate sulla targhetta nel lato inferiore dell'apparecchio.

3.2 Controllo del fusibile

L'apparecchio è tarato per un'intensità di corrente pari a 10 ampère. Controllare se l'elettrofusibile è predisposto di conseguenza.

3.3 Riempire il contenitore di chicchi di caffè

! Per assicurare un lungo impiego del vostro apparecchio e per evitare guasti e di conseguenza eventuali riparazioni, bisogna tener presente che il macinino della Sua macchina da caffè non è idoneo alla macinazione di chicchi che hanno subito un trattamento (p. e. aggiunta di zucchero) prima o durante la fase di torrefazione.

! L'impiego di tali miscele di caffè può provocare guasti al macinino. I casi per le riparazioni derivanti da tali operazioni non rientrano nelle disposizioni della garanzia.

- Sollevare la copertura del contenitore dei chicchi (13) e togliere il coperchio salva-aroma.
- Rimuovere eventuale sporco o corpi estranei dal contenitore dei chicchi di caffè.
- Riempire con chicchi di caffè l'apposito contenitore (Fig. 1), riporre il coperchio salva-aroma e richiudere il contenitore.

3.4 Regolazione macinino

L'utente ha la possibilità di regolare il macinino in funzione del grado di tostatura del caffè utilizzato. Noi consigliamo:



per una tostatura chiara → fi una regolazione fine
per una tostatura scura → fi una regolazione grossa

- Aprire la copertura del contenitore dei chicchi di caffè (13).
- Per regolare la gradazione di macinazione, posizionare la manopola (Fig. 1) sulla posizione scelta.
- Potete scegliere tra le seguenti possibilità
 - i puntini più piccoli indicano una macinazione fine
 - i puntini più grandi indicano una macinazione grossa

! Il grado di macinazione deve essere regolato solo con il macinino in funzione.

4. Messa in funzione iniziale

4.1 Riempire il sistema d'acqua

- Attivare l'apparecchio premendo l'interruttore ON/OFF  .
L'apparecchio si mette automaticamente in posizione operativa.
- **DISPLAY** PREGASI ATTENDERE
- **DISPLAY** RIEMPIRE SISTEMA / PREMERE VAPORE
- Premere tasto di prelievo  .

■ **DISPLAY** RIEMPIRE ACQUA

■ Togliere il serbatoio dell'acqua e sciacquarlo bene con acqua fredda di rubinetto pulita.

■ Riempire il serbatoio d'acqua e riporlo nell'apparecchio. Fare attenzione che il serbatoio sia ben inserito.

■ **DISPLAY** RIEMPIRE SISTEMA / PREMERE VAPORE

■ Porre un recipiente sotto l'ugello orientabile (20) e premere il tasto di prelievo .

■ **DISPLAY** PREGASI ATTENDERE

■ **DISPLAY** SCIACQUARE APPARECCHIO

■ Porre un recipiente sotto il foro di uscita del caffè  (15) e premere il tasto di risciacquo.

■ **DISPLAY** APPARECCHIO SCIACQUA

■ **DISPLAY** CAFFÈ PRONTO

4.2 Illuminadelle tazze

L'occhio vuole la sua parte e perciò l'illuminazione delle tazze mette in evidenza il caffè perfetto.

All'inserimento della macchina oppure all'azionamento di un qualsiasi pulsante l'illuminazione delle tazze viene attivata per un periodo di tempo di 3 minuti. L'illuminazione delle tazze può essere attivata con un pulsante qualsiasi anche se la macchina è disinserita.

5. Sciacquare l'apparecchio

■ **DISPLAY** SCIACQUARE L'APPARECCHIO

■ Porre una tazza vuota sotto il foro di uscita del caffè (15).

■ Premere il tasto di risciacquo .

 Se l'apparecchio è stato disattivato e raffreddato, alla sua messa in funzione viene effettuata l'operazione di risciacquo. Tale operazione scatta automaticamente quando l'apparecchio viene disattivato.

6.Regolazione durezza dell'acqua

L'apparecchio svolge l'operazione di riscaldamento dell'acqua. Con l'uso tale processo porta a una calcificazione che viene segnalata automaticamente dal display. Prima di procedere alla messa in esercizio iniziale dell'apparecchio, bisogna regolare la durezza dell'acqua utilizzata. Per tale operazione utilizzare i bastoncini allegati che permettono di determinare la durezza dell'acqua.



la misurazione tedesca di 1° di durezza corrisponde a 1.79° di quella francese.

L'apparecchio dispone di 5 gradi di durezza. Essi possono essere regolati liberamente dall'utente e il grado prescelto viene visualizzato nel riquadro/display

Le indicazioni sul display hanno il seguente significato:

DUREZZA

DELL'ACQUA — funzione durezza dell'acqua disattivata

DUREZZA Gradazione durezza acqua tedesca 1° a 7°
DELL'ACQUA 1 Gradazione durezza acqua francese 1,79° a 12,53°

DUREZZA Gradazione durezza acqua tedesca 8° a 15°
DELL'ACQUA 2 Gradazione durezza acqua francese 14,32° a 26,85°

DUREZZA Gradazione durezza acqua tedesca 16° a 23°
DELL'ACQUA 3 Gradazione durezza acqua francese 28,64° a 41,14°

DUREZZA Gradazione durezza acqua tedesca 24° a 30°
DELL'ACQUA 4 Gradazione durezza acqua francese 42,96° a 53,7°

L'apparecchio viene fornito dalla fabbrica con la regolazione 3. Quest'ultima può essere tuttavia modificata. A tal fine procedere nel modo seguente:

■ Attivare l'apparecchio premendo l'interruttore ON/OFF .
L'apparecchio si mette automaticamente in posizione operativa.

- **DISPLAY** PREGASI ATTENDERE
- Aprire la copertura (3) e premere il tasto **P**, finché l'apparecchio emetterà un segnale acustico.
- **DISPLAY** SELEZIONARE TASTO / QUANTITÀ POLVERE
- Premere ripetutamente il tasto **+** finché non apparirà il seguente messaggio:
- **DISPLAY** DUREZZA ACQUA 3
- Premendo il tasto **P** l'apparecchio emette un segnale acustico e il grado di durezza dell'acqua lampeggia.
- Premendo il tasto **-** o **+** si può fissare il grado di durezza desiderato. Dopo aver installato il grado di durezza giusto, premere nuovamente il tasto **P** per confermare la scelta. L'apparecchio emetterà un segnale acustico.
- Premere il tasto **N** per ritornare allo stato "pronto per l'uso".

7. Impiego delle cartucce-filtro "Claris"

-  Nel momento in cui si adoperano la cartucce-filtro "Claris" non è necessario decalcificare l'apparecchio. Per informazioni supplementari, prego leggere il dépliant "Claris. Dura con il calcare dolce con la macchina del caffè".

7.1 Installazione del filtro

- Aprire il supporto del filtro. Installare la cartuccia-filtro con leggera pressione nel serbatoio (Fig. 2).
- Chiudere il supporto del filtro finché non si sente lo scatto dell'incastro.
- Riempire il serbatoio con acqua fredda di rubinetto pulita e riporlo nell'apparecchio.
- Attivare l'apparecchio premendo l'interruttore ON/OFF **P**.
- Aprire la copertura frontale (3) e premere il tasto **P** finché l'apparecchio emetterà un segnale acustico.

■ **DISPLAY** SELEZIONARE TASTO / QUANTITÀ POLVERE

- Premere ripetutamente il tasto **+** finché non apparirà il seguente messaggio:
- **DISPLAY** FILTRO NO
- Premendo il tasto **P** l'apparecchio emette un segnale acustico.
- **DISPLAY** NO lampeggia
- Premendo il tasto **-** o **+** si possono cambiare i valori indicati.
- **DISPLAY** SI lampeggia
- Premere nuovamente il tasto **P** per confermare la scelta. L'apparecchio emetterà un segnale acustico.
- **DISPLAY** SCIACQUARE FILTRO / PREMERE VAPORE
- Porre un recipiente di grande capienza (ca. 1 litro) sotto l'ugello orientabile (20) e premere il tasto di prelievo **↓**.
- **DISPLAY** PREGASI ATTENDERE / FILTRO SCIACQUA. Il prelievo dell'acqua si interrompe automaticamente.
- **DISPLAY** FILTRO SI
- Premere il tasto **N**.
- **DISPLAY** CAFFÈ PRONTO



-  L'acqua può acquistare una leggera colorazione (non nuoce alla salute).

7.2 Cambiare il filtro

Dopo aver eseguito un prelievo pari a 50 litri, l'efficienza del filtro è esaurita.



DISPLAY CAMBIARE FILTRO

Effettuando un numero ridotto di prelievi è consigliabile cambiare il filtro ogni 2 mesi. In tal caso non appare alcun messaggio sul display. Sul supporto del filtro è posizionato un disco speciale che indica la data di ricambio del filtro.

- Svuotare il serbatoio e aprire il supporto del filtro. Installare la cartuccia-filtro con leggera pressione nel serbatoio (Fig. 2).
- Chiudere il supporto del filtro finché non si sente lo scatto dell'incastro.
- Riempire il serbatoio con acqua fredda di rubinetto pulita e riporlo nell'apparecchio.
- Attivare l'apparecchio premendo l'interruttore ON/OFF .
- Aprire la copertura frontale (3) e premere il tasto  finché l'apparecchio emetterà un segnale acustico.
- **DISPLAY** SCIACQUARE FILTRO / PREMERE VAPORE
- Porre un recipiente di grande capienza (ca. 1 litro) sotto l'ugello orientabile (20) e premere il tasto di prelievo .
- **DISPLAY** PREGASI ATTENDERE / FILTRO SCIACQUA
- **DISPLAY** CAFFÈ PRONTO

 L'acqua può acquistare una leggera colorazione (non nuoce alla salute).

8. Prelievo caffè

- Attivare l'apparecchio premendo l'interruttore ON/OFF .
- **DISPLAY** PREGASI ATTENDERE
- **DISPLAY** SCIACQUARE APPARECCHIO
- Porre una tazza vuota sotto il foro di uscita del caffè (15) e premere il tasto di risciacquo .
- **DISPLAY** APPARECCHIO SCIACQUA
- **DISPLAY** CAFFÈ PRONTO
- Posizionare 1 o 2 tazze sotto il foro di uscita del caffè e premere il relativo tasto del caffè. Il sistema di pre-riscaldamento (P.B.A.S.[®]) apporta una certa umidità alla polvere del caffè, interrompe brevemente la fuoriuscita e avvia quindi l'effettiva funzione di riscaldamento.



 È possibile interrompere anzitempo il prelievo premendo un qualunque tasto di prelievo caffè.

 Per ottenere una schiuma eccezionale si deve regolare l'altezza dell'uscita del caffè (Fig. 3) alla grandezza delle tazze.

8.1 Prelievo di caffè in polvere

- Aprire la copertura (3)
- Premere il tasto di selezione per caffè macinato .
- **DISPLAY** RIEMPIRE POLVERE
- Versare nell'imbuto per il caffè in polvere (14) 1 o 2 cucchiaini di caffè rasi con l'apposito cucchiaino dosatore.
- Porre 1 o 2 tazze sotto il foro di uscita del caffè (15) e premere il tasto per il caffè prescelto.

 Non utilizzare mai caffè istantaneo solubile in acqua o caffè rapido. Vi consigliamo di sempre ed esclusivamente caffè in chicchi o in polvere appena macinato in confezione sottovuoto. **Non versare mai più di 2 porzioni di caffè in polvere. L'imbuto non è un serbatoio.**

 Se si preme erroneamente il tasto di selezione , è possibile annullare l'operazione premendo un tasto di prelievo. Ne segue un risciacquo.

9. Prelievo di acqua bollente

- Porre una tazza sotto il foro di uscita del tè (22) e posizionare la manopola per acqua bollente (19) sul simbolo . L'apparecchio emette acqua bollente.
- **DISPLAY** DOSE PER TÈ
- Il prelievo d'acqua si interrompe automaticamente.
- **DISPLAY** CHIUDERE FORO

- Riportare la manopola per acqua bollente/vapore (19) sul simbolo ☰.

 Si può interrompere tale prelievo anticipatamente riponendo la manopola per acqua bollente (19) sul simbolo ☰.

10. Erogazione di vapore

 il vapore può essere usato per riscaldare liquidi e per generare schiuma di latte per il cappuccino. Fare attenzione che per il riscaldamento di liquidi l'ugello vapore / schiumatore sia stato alzato. Per generare schiuma su liquidi abbassare l'ugello schiumatore (fig. 4).

 per ragioni tecniche all'inizio del procedimento di schiumatura dall'ugello esce inizialmente una esigua quantità d'acqua che può essere eliminata prima dell'erogazione del vapore. Ciò non ha però influenza alcuna sui buoni risultati, ad esempio nel generare schiuma di latte.

All'inizio dell'erogazione di vapore possono essere generati spruzzi. L'ugello di erogazione vapore si riscalda fortemente. Evitare il contatto con la pelle.

- Inserire la macchina per caffè azionando l'interruttore ⏻.
- **DISPLAY** PREGASI ATTENDERE
- **DISPLAY** SCIACQUARE APPARECCHIO
- Premere il tasto di risciacquo ☼.
- **DISPLAY** RISCIAQUO
- **DISPLAY** CAFFÈ PRONTO
- Collocare una tazza sotto l'ugello orientabile di erogazione del vapore / schiumatore (20) ed immergere l'ugello nel latte da schiumare oppure nel liquido da riscaldare.
- Azionare il pulsante di erogazione prozione di vapore ☽.
- **DISPLAY** DOSE DI VAPORE

- Sarà possibile interrompere l'erogazione del vapore azionando il pulsante di erogazione ☽.

■ **DISPLAY** CAFFÈ PRONTO

11. Preparare la schiuma con l'Auto-Cappuccino S90/S95/601

L'apparecchio è pronto a rendere il latte spumoso quando le due spie ☽ ☼ sono costantemente accese. Se le spie non risultano accese, premere uno die due tasti di prelievo ☽ ☼.

11.1 Rendere spumosa una dose di latte S90/S95/601

- Versare del latte nel recipiente del latte ed immergere il tubetto flessibile di aspirazione nel liquido.
- Porre una tazza sotto l'ugello orientabile (20) e premere il tasto di prelievo ☼.
- **DISPLAY** DOSE DI VAPORE
- L'emissione di vapore si interrompe automaticamente.
- **DISPLAY** CAFFÈ PRONTO



Se l'Auto-Cappuccino non è stato utilizzato per lungo tempo, prima della messa in funzione, bisogna premere il tasto di prelievo ☽, finché il latte non verrà aspirato e subito dopo premere il tasto di prelievo ☼. In tal modo si ottiene una dose di vapore regolare.

11.2 Preparazione della schiuma per prelievi permanenti S90/S95/601

- Versare del latte nel recipiente del latte ed immergere il tubetto flessibile di aspirazione nel liquido
- Porre una tazza sotto l'ugello orientabile (20) e premere il tasto di prelievo ☽, il latte viene reso spumoso.
- **DISPLAY** PRELIEVO VAPORE

- Ottenuta la porzione necessaria nella tazza, premere nuovamente il tasto di prelievo .
- **DISPLAY** CAFFÈ PRONTO

 Con la regolazione del flusso del vapore è possibile stabilire la formazione ottimale della schiuma. Girare a tale scopo la leva leggermente verso destra o sinistra, finché non verrà raggiunto il risultato desiderato.

11.3 Collegamento del dispositivo Profi-Auto-Cappuccino alla S9, 701 (opzione S90/S95/601)

- Smontare l'ugello intercambiabile di erogazione acqua calda oppure quello di erogazione vapore / schiumatura.
- Montare il dispositivo Profi-Auto-Cappuccino (fig. 11).
- Spingere un'estremità del tubetto flessibile nell'apertura presente dietro il disco selettore (fig. 12).

 Il contenitore per il latte, ottenibile in opzione (S90/S95/601), è adatto per l'aspirazione del latte.

11.4 Erogazione di cappuccino e latte caldo con il dispositivo Profi-Auto-Cappuccino

- Riempire il contenitore del latte con latte oppure immergere il tubetto flessibile direttamente nel latte.
- Collocare una tazza sotto il dispositivo Profi Auto Cappuccino.
- Azionare il pulsante di erogazione porzione di vapore .
- **DISPLAY** DOSE VAPORE
- Verrà prodotta della schiuma ovvero verrà riscaldato il latte per un periodo di tempo pari a quello preprogrammato per la porzione di vapore. (vedi "Programmazione della porzione di vapore", capitolo 13.4).

- Per il cappuccino portare la leva selettoria (1) (fig. 10) nell'ambito (2).
- Per il latte caldo portare la leva selettoria (1) (fig. 10) nell'ambito (e).
- Collocare la tazza contenente la schiuma di latte oppure il latte caldo sotto l'ugello di erogazione caffè ed erogare il caffè desiderato.

11.5 Pulizia del dispositivo Profi-Auto-Cappuccino

 Dopo ogni erogazione il dispositivo Profi-Auto-Cappuccino deve essere pulito. Consigliamo di eseguire quotidianamente la pulizia.

- Riempire d'acqua un contenitore ed immergere nell'acqua l'estremità del tubetto flessibile.
- Erogare poi vapore fino a che fuoriesca vapore misto ad acqua pulita.
- Per una pulizia ottimale del dispositivo Profi-Auto-Cappuccino sarà eventualmente necessario di smontarlo e di sciacquare bene la regolazione di flusso con acqua pulita (fig. 13).

 Per una pulizia accurata utilizzare detersivo Jura per Auto Cappuccino. Il detersivo è ottenibile presso i negozi specializzati.

12. Disinserire l'apparecchio

Alla disinserzione dell'apparecchio parte automaticamente un nuovo programma di pulizia. Porre quindi un recipiente vuoto sotto il foro d'uscita del caffè (15) e premere l'interruttore ON/OFF . Una volta che l'acqua di risciacquo si è scaricata nel recipiente, l'apparecchio si disinserisce. Gettare via l'acqua di risciacquo prelevata.





13. Programmazione





L'apparecchio viene regolato dalla fabbrica in modo tale che l'utente possa prelevare caffè senza dover effettuare un'ulteriore programmazione. Perché il prodotto finale possa meglio corrispondere al proprio gusto personale, è data la possibilità di programmare individualmente diversi valori. Aprendo la copertura frontale (3) si trovano i tasti di programmazione.

Si possono programmare i seguenti valori:





- ▶ Quantità polvere di caffè
- ▶ Temperatura del caffè
- ▶ Quantità acqua
- ▶ Dose di vapore
- ▶ Dose di tè
- ▶ Filtro
- ▶ Durezza dell'acqua
- ▶ Economy Mode
- ▶ Orario
- ▶ Orario di inserzione automatica
- ▶ Orario di disinserzione automatica
- ▶ Conteggio dei prelievi
- ▶ Selezione lingua del display

13.1 Programmazione caffè in polvere





- Attivare l'apparecchio premendo l'interruttore ON/OFF .
- Premere il tasto  finché l'apparecchio non emette un segnale acustico.
- **DISPLAY** QUANTITÀ POLVERE / SELEZIONARE TASTO
- Premere il tasto di prelievo che si vuole regolare. Utilizzare sempre il tasto di preparazione per 1 tazza. La quantità di polvere necessaria per 2 tazze viene regolata automaticamente dall'apparecchio in seguito alla programmazione dell'utente.
- **DISPLAY** POLVERE
 II 

- Premendo brevemente il tasto  o  si definisce la quantità di polvere.
- Premere brevemente infine il tasto  per memorizzare la nuova quantità di caffè.
- **DISPLAY** QUANTITÀ POLVERE / SELEZIONARE TASTO
- Per accedere al prossimo livello azionare il tasto  oppure azionare il tasto  per uscire dalla programmazione.

13.2 Programmazione temperatura caffè

- **DISPLAY** TEMPERATURA CAFFÈ / SELEZIONARE TASTO
- Premere il tasto di prelievo del caffè che si vuole programmare.
- Selezionare premendo il tasto  o  la temperatura del caffè desiderata.
- Premere brevemente sul tasto  per memorizzare la temperatura scelta.
- **DISPLAY** TEMPERATURA CAFFÈ / SELEZIONARE TASTO
- Per accedere al prossimo livello azionare il tasto  oppure azionare il tasto  per uscire dalla programmazione.

13.3 Programmazione quantità d'acqua

- **DISPLAY** QUANTITÀ ACQUA / SELEZIONARE TASTO
- Porre la tazza per il caffè prescelto sotto il foro di uscita del caffè (15) e premere infine il tasto di prelievo che si vuole programmare.
- **DISPLAY** il prodotto selezionato viene confermato
- L'apparecchio prepara il caffè scelto.
- **DISPLAY** CAFFÈ SUFFICIENTE? /
PREMERE IL TASTO 
- **DISPLAY** OK?   II 

- Quando la tazza conterrà la quantità di caffè desiderata, premere il tasto **P**. Premendo il tasto **+** si può selezionare il criterio successivo.
- Per poter cambiare nuovamente la quantità d'acqua basta premere il tasto **-** o **+**.
- Per poter prelevare un altro caffè in modo da controllare la quantità d'acqua premere il tasto di prelievo del caffè selezionato ed infine per memorizzarne la quantità d'acqua premere il tasto **P**.
- Per accedere al prossimo livello azionare il tasto **+** oppure azionare il tasto **N** per uscire dalla programmazione.

13.4 Programmazione dose di vapore

- **DISPLAY** DOSE DI VAPORE
- Premere il tasto **P**.
- **DISPLAY** DOSE / ...20 SEC.
- È possibile installare il tempo di prelievo in sec. premendo il tasto **+** oppure **-**. (tempo di prelievo di 3 a 250 sec.)
- Premere il tasto **P**.
- **DISPLAY** DOSE DI VAPORE
- Per accedere al prossimo livello azionare il tasto **+** oppure azionare il tasto **N** per uscire dalla programmazione.

13.5 Programmazione dose per il tè

- Porre una tazza sotto il foro di uscita del tè (22).
- Premere il tasto **P**.
- **DISPLAY** APRIRE FORO
- **DISPLAY** TÈ SUFFICIENTE? / CHIUDERE FORO
- **DISPLAY** DOSE PER TÈ
- La “porzione di tè” desiderata è stata programmata.
- Per accedere al prossimo livello azionare il tasto **+** oppure azionare il tasto **N** per uscire dalla programmazione.

13.6 Programmazione filtro

Vedi punto 7.1 “Installazione del filtro”

13.7 Programmazione durezza dell'acqua (esclusivamente per regolazione: FILTRO NO)

- **DISPLAY** DUREZZA ACQUA 3
- Premere il tasto **P**
- Premendo il tasto **+** o **-** si regola la durezza dell'acqua.
- Premere brevemente il tasto **P** per memorizzare la durezza dell'acqua.
- Per accedere al prossimo livello azionare il tasto **+** oppure azionare il tasto **N** per uscire dalla programmazione.

 Per poter determinare la durezza dell'acqua, vedi punto 6 “Regolazione della durezza della acqua”.

13.8 Programmazione “Economy Mode”

- **DISPLAY** ECONOMY / MODE OFF
- Premere il tasto **P**.
- Premendo brevemente il tasto **+** o **-** si può regolare il “mode” desiderato.
- Premere infine sul tasto **P** per memorizzare il “mode” prescelto.
- Per accedere al prossimo livello azionare il tasto **+** oppure azionare il tasto **N** per uscire dalla programmazione.

Si può regolare l'apparecchio sul “mode risparmio”. Inserendo l'ECONEMY MODE ON, il sistema di riscaldamento per il vapore viene disattivato. Anche il sistema di riscaldamento dello scaldatasse in tal caso risulta disattivato. Se si vuole prelevare del vapore, premere il tasto di selezione per vapore **☽**, le spie lampeggiano e l'apparecchio passa alla fase di riscaldamento.

- ➡ Dopo 10 minuti il “sistema di riscaldamento/vapore” interrompe automaticamente la sua funzione. Le spie si spengono. Premendo il tasto di selezione per vapore, la funzione di preparazione viene nuovamente reinserita.

ECONOMY MODE OFF significa che la preparazione del vapore è programmata su 10 minuti e che lo scaldatasse è in funzione. Dopo 10 minuti la spia si spegne. Premendo il tasto di selezione per il vapore, si può nuovamente reinserire la funzione di preparazione del vapore.

13.9 Programmazione orario

- ➡ La programmazione delle ore è importante per l'utilizzo dell'inserzione automatica dell'apparecchio.

- **DISPLAY** ORE —:—
- Premere il tasto **P**.
- Premendo brevemente sul tasto **+** o **-** si possono selezionare le ore e in seguito confermarle premendo il tasto **P**.
- Premendo brevemente sul tasto **+** o **-** si possono selezionare i minuti e in seguito confermarli premendo il tasto **P**.
- Per accedere al prossimo livello azionare il tasto **+** oppure azionare il tasto **N** per uscire dalla programmazione.

13.10 Programmazione di inserzione automatica

Tale programmazione è importante per poter mettere in funzione automaticamente l'apparecchio.

- **DISPLAY** ON ALLE ORE —:—
- Premere il tasto **P**.
- Premendo brevemente il tasto **+** o **-** si possono inserire le ore e confermarle infine premendo il tasto **P**.
- Premendo brevemente il tasto **+** o **-** si possono inserire i minuti e confermarli infine premendo il tasto **P**.

- Per accedere al prossimo livello azionare il tasto **+** oppure azionare il tasto **N** per uscire dalla programmazione.

- ➡ Per cancellare tale operazione, procedere come segue:
 - Premere il tasto **P**
 - Premere il tasto **N**
 - DISPLAY** ON ALLE ORE —:—

13.11 Programmazione di disinserzione automatica

- **DISPLAY** DISINSERZIONE DOPO 5 ORE
- Premere il tasto **P**.
- Premendo brevemente il tasto **+** o **-** si possono inserire le ore e confermarle infine premendo il tasto **P** (0,5 ore – 9 ore)
- Per accedere al prossimo livello azionare il tasto **+** oppure azionare il tasto **N** per uscire dalla programmazione.

13.12 Conteggio delle tazze

- **DISPLAY** 200 PRELIEVI (TOTALE PRELIEVI)
- Premendo il tasto per la preparazione del caffè prescelto, si può vedere il numero dei prelievi effettuati.
- Per accedere al prossimo livello azionare il tasto **+** oppure azionare il tasto **N** per uscire dalla programmazione.

- ➡ Non è possibile richiedere il numero dei prelievi di acqua bollente e vapore.

13.13 Programmazione lingua del display



- Premere il tasto **P**.
- Premendo brevemente il tasto **+** o **-** si può scegliere la lingua preferita e confermarla infine premendo il tasto **P**.
- Per accedere al prossimo livello azionare il tasto **+** oppure azionare il tasto **N** per uscire dalla programmazione.

13.14 Tasto di programma

Con il tasto  l'utente ha la possibilità di effettuare le correzioni per reinserire i valori standard originali nei settori: quantità d'acqua e di caffè in polvere, temperatura del caffè, dose di vapore e d'acqua per il tè.

■ **DISPLAY** CAFFÈ PRONTO

- Premere il tasto  finché l'apparecchio non emetterà un segnale acustico.

 Se in fase di programmazione, l'utente commette involontariamente un errore, può premere il tasto  e tornare all'impostazione originaria fornita dalla fabbrica.

14. Assistenza e manutenzione

14.1 Riempire acqua

■ **DISPLAY** RIEMPIRE ACQUA

- Quando appare tale messaggio è impossibile effettuare prelievi. Riempire il serbatoio d'acqua.

 Bisogna sciacquare e riempire il serbatoio con acqua fresca ogni giorno. Utilizzare soltanto dell'acqua corrente fredda. Non riempire mai con latte, acqua minerale o altri liquidi. L'aggiunta di acqua può avvenire anche senza togliere il serbatoio. È sufficiente sollevare il coperchio e quindi versare dell'acqua.

14.2 Svuotare fondocaffè

Il contenitore (23) raccoglie le pose del caffè.

■ **DISPLAY** SVUOTARE FONDOCAFFÈ

- Quando appare tale messaggio è impossibile effettuare prelievi. Bisogna svuotare il contenitore

- Estrarre il vassoio raccogli-gocce. Prudenza: c'è dell'acqua all'interno.

 Durante l'operazione di svuotamento, **non staccare** l'apparecchio dalla rete di alimentazione.

14.3 Svuotare il vassoio raccogli-gocce

■ **DISPLAY** SVUOTARE IL VASSOIO

- Quando appare tale messaggio è impossibile effettuare prelievi. Bisogna svuotare il vassoio raccogli-gocce.
- Quando appare tale messaggio è impossibile effettuare prelievi. Bisogna svuotare il contenitore

14.4 Riempire il contenitore di chicchi di caffè

■ **DISPLAY** RIEMPIRE CHICCHI

- Riempire il contenitore di chicchi come descritto nel punto 3.3 dell'istruzioni per l'uso.

 Il messaggio RIEMPIRE CHICCHI scomparirà dopo aver prelevato un caffè. Raccomandiamo di pulire di tanto in tanto il contenitore di chicchi, prima di passare alla fase di riempimento, usando uno straccio asciutto. Prima di effettuare ciò, spegnere l'apparecchio.

14.5 Rimuovere sporco o corpi estranei

- Disattivare l'apparecchio premendo l'interruttore ON/OFF .
- Staccare la spina dalla presa della rete d'alimentazione.
- Aprire il contenitore di chicchi (13) e svuotarlo. Per eliminare resti, usare l'aspirapolvere.
- Staccare le due viti che si trovano nel contenitore e estrarlo dall'apparecchio (Fig. 5 + 6)
- Eliminare resti di chicchi con l'aspirapolvere.

- Inserire la chiave (Fig. 7).
- Girare la chiave in senso antiorario finché il corpo estraneo incastrato non si stacca.
- Eliminare resti di caffè in polvere con l'aspiratore.
- Reinserire il contenitore nell'apparecchio e avvitare le viti.

14.6 Pulizia dell'apparecchio

■ **DISPLAY** PULIRE APPARECCHIO

Dopo 220 prelievi o 180 risciacqui, l'apparecchio deve essere pulito. Nonostante ciò si può continuare a prelevare caffè e acqua bollente/vapore; si raccomanda tuttavia di provvedere alla pulizia (come descritto nel punto 15) entro i giorni successivi.

■ **DISPLAY** PULIRE ORA

Un segnale acustico avverte sulla necessità di effettuare la pulizia dell'apparecchio.

14.7 Apparecchio calcificato

■ **DISPLAY** APPARECCHIO CALCIFICATO

L'apparecchio riconosce la necessità di una decalcificazione

 Nel caso in cui si utilizzano correttamente le cartucce-filtro Claris, l'apparecchio non deve essere decalcificato. Pregasi leggere punto 7 "Impiego delle cartucce-filtro Claris".

14.8 Pulire i contatti metallici

■ **DISPLAY** SVUOTARE IL VASSOIO/PULIRE I CONTATTI

- È necessario eliminare i residui della decalcificazione nel settore dei contatti metallici. Procedere come segue:
- Sciacquare con acqua bollente e detersivo i contatti metallici (A) ed i relativi elementi di fissaggio (B). Pulire infine il settore in questione contatti metallici (A) ed i relativi elementi di fissaggio (B) con una spazzola (Fig. 8).

14.9 Indicazioni generali di pulizia

- Per la pulizia non utilizzare mai prodotti chimici corrosivi od oggetti che possono graffiare.
- Pulire la custodia all'interno e all'esterno con uno straccio morbido e umido.
- Dopo ogni utilizzo pulire l'ugello orientabile.
- Dopo aver riscaldato il latte, prelevare un po' di acqua bollente per pulire l'ugello orientabile anche internamente.
- Per una pulizia a fondo si può smontare l'Auto-Cappuccino.
- Il serbatoio dell'acqua dovrebbe essere sciacquato giornalmente e riempito con acqua pulita.



In presenza di un visibile strato di calcare nel serbatoio bisogna effettuare una decalcificazione a parte con un prodotto anticalcare. Per eseguire tale operazione estrarre il serbatoio dall'apparecchio.





In caso di impiego di cartucce-filtro Claris e prima di eseguire tale operazione bisogna estrarre le cartucce in questione dall'apparecchio.

14.10 Svuotare il sistema



Tale operazione è indispensabile per proteggere l'apparecchio dai danni provocati dal gelo durante il trasporto.



- Porre un recipiente sotto l'ugello orientabile (20).
- Premere il tasto di prelievo  e rimuovere il serbatoio dell'acqua.
- **DISPLAY** PRELIEVO VAPORE
- **DISPLAY** PREMERE VAPORE / RIEMPIRE IL SISTEMA
- Disattivare l'apparecchio premendo l'interruttore ON/OFF .

15. Pulizia

L'apparecchio dispone di un programma di pulizia integrato. La programma di pulizia dura ca. 15 minuti.

 Presso commercianti specializzati sarà possibile ottenere compresse Jura per la decalcificazione, ottimizzate per il programma di decalcificazione dell'IMPRESSA. Desideriamo far presente che se vengono utilizzate sostanze di decalcificazione non adeguate possono insorgere danni all'apparecchio e possono rimanere tracce di tali sostanze nell'acqua di erogazione.

 Una volta avviato, non interrompere il programma di pulizia.

- Attivare l'apparecchio premendo l'interruttore ON/OFF  ..
- Premere il tasto , finché l'apparecchio non emetterà un segnale acustico.
- **DISPLAY SVUOTARE IL VASSOIO** (ev. apparirà anche: riempire acqua).

 Porre un recipiente di grande capienza sotto il foro di uscita del caffè (15) in modo che la soluzione detergente non possa colare nel vassoio.

- **DISPLAY AGGIUNGERE PASTIGLIA (Fig. 9) / PREMERE PULIRE**
- **DISPLAY APPARECCHIO PULISCE / PREGASI ATTENDERE**
- **DISPLAY SVUOTARE IL VASSOIO**
- **DISPLAY PREGASI ATTENDERE**
- **DISPLAY SCIACQUARE APPARECCHIO**
- **DISPLAY CAFFÈ PRONTO**



Successivamente a ogni processo di pulizia si dovrebbe pulire l'imbuto per il secondo tipo di caffè. Estrarre l'imbuto dall'apparecchio (Bild), sciacquarlo con acqua corrente calda e riporlo al suo posto dopo averlo asciugato bene.

16. Decalcificazione

L'apparecchio dispone di un programma integrato di decalcificazione. Tale processo dura 50 minuti.



Presso commercianti specializzati sarà possibile ottenere compresse Jura per la decalcificazione, ottimizzate per il programma di decalcificazione dell'IMPRESSA S90/S95/S9/701/601. Desideriamo far presente che se vengono utilizzate sostanze di decalcificazione non adeguate possono insorgere danni all'apparecchio e possono rimanere tracce di tali sostanze nell'acqua di erogazione.





Procedere con il programma di decalcificazione solo dopo aver lasciato disinserito per **almeno 5 ore** l'apparecchio, che si è quindi completamente raffreddato. Una volta avviato, **non interrompere mai** il programma di decalcificazione.



Durante l'utilizzo di decalcificanti acidi eliminare immediatamente tutti gli eventuali spruzzi gocce su piani di appoggio sensibili in particolare, superfici in legno o pietra naturale e/o prendere le dovute precauzioni.

Attendere in ogni caso finché il prodotto decalcificante versato non si è esaurito e il serbatoio è vuoto. Non aggiungere mai prodotto decalcificante durante o in una fase successiva.

- Estrarre e svuotare il serbatoio dell'acqua.
- Reinserrire il serbatoio vuoto nell'apparecchio.
- Disattivare l'apparecchio premendo l'interruttore ON/OFF  e lasciare raffreddare per ca. 5 ore.
- Aprire la copertura frontale (3)
- Premere il tasto , finché l'apparecchio emetterà un segnale acustico.

- **DISPLAY** **SVUOTARE VASSOIO**
- **DISPLAY** **DECALCIFICANTE NEL SERBATOIO**
Sciogliere 2 pastiglie detergenti in 0,6 dl di acqua e versare la soluzione nel serbatoio.
- **DISPLAY** **DECALCIFIC.NEL SERBATOIO / APRIRE FORO/PREMERE CALCIO**
-  Porre un recipiente grande sotto l'ugello orientabile (20). Rimuovere l'Auto-Cappuccino.
- Girare la manopola di selezione per settore caffè (19) sul simbolo ☰ e premere il tasto ☱.
- **DISPLAY** **APPARECCHIO DECALCIFICA / PREGASI ATTENDERE**
- L'apparecchio emette un segnale acustico, porre un recipiente sotto il foro.
- **DISPLAY** **PREMERE CALCIO**
- **DISPLAY** **APPARECCHIO DECALCIFICA / PREGASI ATTENDERE**
- **DISPLAY** **CHIUDERE FORO**
- **DISPLAY** **APPARECCHIO DECALCIFICA / PREGASI ATTENDERE**
- La soluzione detergente attraversa il sistema all'interno e viene scaricata nel vassoio.
- **DISPLAY** **SVUOTARE VASSOIO**
- **DISPLAY** **RIEMPIRE ACQUA**
- Porre un recipiente sotto l'ugello orientabile (20).
- **DISPLAY** **APRIRE FORO**
- **DISPLAY** **PREMERE CALCIO**
- **DISPLAY** **APPARECCHIO DECALCIFICA / PREGASI ATTENDERE.**
- Porre un recipiente sotto il foro di uscita del tè (22).
- **DISPLAY** **PREMERE CALCIO**

- **DISPLAY** **APPARECCHIO DECALCIFICA / PREGASI ATTENDERE.**
- **DISPLAY** **CHIUDERE FORO**
- **DISPLAY** **APPARECCHIO DECALCIFICA / PREGASI ATTENDERE.**
- La soluzione detergente attraversa il sistema all'interno e viene scaricata nel vassoio.
- **DISPLAY** **PULIRE CONTATTI / SVUOTARE VASSOIO** (vedi punto 14.8)
- **DISPLAY** **PREGASI ATTENDERE**
- **DISPLAY** **SCIACQUARE APPARECCHIO**
- **DISPLAY** **APPARECCHIO SCIACQUA**
- **DISPLAY** **CAFFÈ PRONTO**

17. Smaltimento

Ai fini di un opportuno smaltimento, restituire il prodotto al rivenditore specializzato, al centro di servizio o alla Jura Elettrodomestici SA.

18. Consigli per un caffè perfetto

Foro di uscita del caffè regolabile in altezza
Possibilità di adeguare l'uscita del caffè a seconda della grandezza delle tazze.

Macinazione
Vedi punto 3.4 “Regolazione macinino”

Pre-riscaldare le tazze
Preriscaldare le tazze con acqua bollente o vapore. Il preriscaldamento è tanto più importante quanto minore è il quantitativo di caffè nella tazza.

Zucchero e panna
Girando troppo il caffè, il calore va perso.
La temperatura del caffè si riduce notevolmente quando si aggiunge panna o latte di frigorifero.

19. Indicazioni del riquadro/display

DISPLAY	causa	soluzione
RIEMPIRE ACQUA	<p>Il serbatoio è vuoto.</p> <p>L'indicatore di livello dell'acqua nel serbatoio è bloccato.</p> <p>Il serbatoio è calcificato; l'indicatore di livello dell'acqua è bloccato.</p>	<p>Aggiungere acqua.</p> <p>Svuotare, sciacquare e riporre nuovamente in sede il serbatoio dopo averlo riempito.</p> <p>Estrarre il serbatoio, decalcificarlo, sciacquarlo bene, riempirlo e riporlo nuovamente in sede.</p>
RIEMPIRE CHICCI	<p>Il contenitore di chicchi è vuoto.</p> <p>Il messaggio visualizzato non si spegne, nonostante siano stati aggiunti i chicchi.</p> <p>Si è infilato un corpo estraneo all'ingresso del macinino.</p>	<p>Aggiungere i chicchi.</p> <p>Prelevare una tazza di caffè. Il messaggio „RIEMPIRE CHICCHI“ si spegne solo dopo un prelievo.</p> <p>Eliminare il corpo estraneo come indicato nel punto 14.5 „Rimuovere sporco o corpi estranei“</p>
SVUOTARE FONDO CAFÈ	<p>Il contenitore delle pose è pieno.</p> <p>Il messaggio non si spegne nonostante il contenitore delle pose sia stato svuotato.</p> <p>Il messaggio compare già dopo poche tazze</p>	<p>Togliere il vassoio, svuotare il contenitore, riporre il vassoio in sede.</p> <p>In fase di svuotamento, il vassoio è stato rimosso per meno di 8 secondi. Estrarre il vassoio per ca. 10 sec e riporlo in sede.</p> <p>Lasciare attivato l'apparecchio durante lo svuotamento del contenitore. L'azzeramento del contatore avviene soltanto a macchina attivata.</p>
VASSOIO ASSENTE	<p>Il vassoio non è inserito correttamente in posizione.</p> <p>Dei fondi sono penetrati sotto il vassoio che non riesce a inserirsi perfettamente in posizione</p>	<p>Riporre correttamente il vassoio</p> <p>Togliere il vassoio. Pulire l'apparecchio all'interno. Riporre nuovamente il vassoio.</p>
SVUOTARE VASSOIO	<p>Il vassoio per l'acqua residua è pieno.</p> <p>Il messaggio non si spegne nonostante il vassoio sia stato svuotato.</p>	<p>Togliere con prudenza il vassoio, svuotarlo, sciacquarlo e riporlo nuovamente in sede.</p> <p>Togliere il vassoio, pulire i contatti metallici e i relativi elementi di fissaggio, vedi punto 14.8.</p>

DISPLAY	causa	soluzione
PULIRE APPARECCHIO	Sono stati fatti 220 prelievi o 180 risciacqui. Il messaggio non si spegne nonostante sia stata effettuata la pulizia	Effettuare la pulizia come indicato nell'istruzioni, punto 14.6. Effettuare nuovamente la pulizia; questa volta solo con acqua senza decalcificante.
APPARECCHIO CALCIFIC	È necessario decalcificare il apparecchio Il messaggio non si spegne nonostante sia stata effettuata la decalcificazione. Si è generato un disturbo ne ciclo del programma.	Effettuare la decalcificazione come descritto nelle istruzioni al punto 16. Effettuare nuovamente la decalcificazione, questa volta solo con acqua, senza decalcificante.
DISTURBO 2	Temperatura troppo bassa.	<ul style="list-style-type: none"> – Disinserire l'apparecchio – Lasciare l'apparecchio a temperatura ambiente per circa 2 ore – Attivato l'apparecchio
DISTURBO 8	Problemi di inizializzazione	Disinserire l'apparecchio, staccarlo dalla rete d'alimentazione, reinserire

20. Disturbi di funzionamento

problema	causa	soluzione
In fase di prelievo il caffè scende soltanto a gocce	– caffè in polvere troppo fino	<ul style="list-style-type: none"> – installare regolazione del caffè più grossa – Attivare uno o due cicli di lavaggio Qualora l'esito non fosse migliore, effettuare una pulizia
Interruzione dell'uscita del caffè dopo la fase di pre-riscaldamento	– versato troppo poco caffè	– prelevare una tazza di caffè

problema	causa	soluzione
Forte rumore del macinino	corpi estranei nel macinino	seguire le indicazioni nel punto 14.5
Troppo poca schiuma per la preparazione del latte	<ul style="list-style-type: none"> – ugello intasato – pulire Profi-Auto-Cappuccino 	<ul style="list-style-type: none"> – pulire l'ugello – pulire il Profi-Auto-Cappuccino come descritto nel punto 11.5

Qualora non sia possibile eliminare il disturbo, rivolgersi al rivenditore specializzato o direttamente alla Jura Elettrodomestici SA.

21. Informazioni di tipo giuridico

Le presenti istruzioni per l'uso contengono le informazioni necessarie a una messa in funzione conforme ad un impiego corretto ed a una manutenzione adeguata dell'apparecchio.

Queste conoscenze e l'osservazione delle istruzioni rappresentano la premessa per un uso senza pericolo nonché per la sicurezza in caso di funzionamento e manutenzione dell'apparecchio.



Le presenti istruzioni per l'uso non possono considerare ogni uso possibile e immaginabile. L'apparecchio è stato concepito per uso domestico e privato.

Inoltre facciamo notare che il contenuto di queste istruzioni per l'uso non è parte di una convenzione anteriore o già esistente, di un accordo o di un contratto legale e che non ne cambia la sostanza. Tutti gli obblighi della Jura Elettrodomestici SA si basano sul relativo contratto di compravendita che contiene anche il regolamento completo ed esclusivo riguardo alle prestazioni di garanzia. Le norme di garanzia contrattuali non vengono né limitate né ampliate in base alle presenti spiegazioni.

Le istruzioni per l'uso contengono informazioni protette dal diritto d'autore. Non è permesso fotocopiarle o tradurle in un'altra lingua senza previo accordo da parte della Jura Elettrodomestici SA.

22. Dati tecnici

Impressa S90/S95/S9/701/601

Tensione:	230 V AC
Potenza:	1350 W
Fusibile:	10 A
Certificazione:	 
Consumo energia standby:	circa 4,4 Wh
Consumo energia in funzione:	circa 31 Wh, Economy Mode on circa 41 Wh, Economy Mode off
Pressione pompa:	max. 15 bar
Serbatoio acqua:	2,7 litri
Capienza contenitore caffè in chicchi:	280 gr.
Capienza contenitore fondi di caffè:	max. 16 porzione
Lunghezza cavo:	1,1 m
Peso:	11,7 kg
Dimensione (largh. x alt. x prof.):	34,5 x 35 x 39 cm

Questo apparecchio ottempera alle seguenti direttive:

72/23/CEE del 19/02/1973 “Direttive sulle basse tensioni”, comprese le modifiche delle direttive 93/336/CEE

89/336/CEE 03/05/1989 “Direttive sulla compatibilità elettromagnetica”, comprese le modifiche delle direttive 92/31/CEE