

# Gigaset

## DL500 A

### Congratulazioni

Acquistando un prodotto Gigaset avete scelto un marchio estremamente sensibile ed attento alle tematiche della sostenibilità ambientale.

Prodotto imballato in confezione ecosostenibile.

Per maggiori informazioni, visitare [www.gigaset.com](http://www.gigaset.com).



GIGASET. INSPIRING CONVERSATION.  
**MADE IN GERMANY**



## Gigaset DL500A – Indispensabile collaboratore

... con interessanti soluzioni ad alto valore aggiunto. Il suo display da 3,5" con tecnologia TFT (*thin film transistor*), tecnologia caratterizzata da un'elevata qualità dell'immagine, dai colori brillanti, vi entusiasmerà così come la sua eccellente qualità audio ed il suo aspetto elegante. In breve del vostro nuovo Gigaset, apprezzerete senz'altro i seguenti servizi:

### Bluetooth, Ethernet e DECT

Collegarvi tramite interfaccia Ethernet ad Internet e al PC. Utilizzare le rubriche pubbliche e private in Internet ( → **pag. 49**). Mantenere sempre allineate la rubrica telefonica del Gigaset, quella del vostro cellulare Bluetooth e quella del vostro PC.

### Rubrica con 500 vCard con calendario e appuntamenti

La rubrica è così capiente e flessibile che vi consentirà di memorizzare per ogni contatto il nome e cognome, il numero telefonico di casa, di ufficio e di cellulare di ogni vostro amico, cliente, interlocutore ( → **pag. 43**). Ma non solo, potrete memorizzare anche le ricorrenze importanti come il compleanno dell'amico o un appuntamento che non volete assolutamente dimenticare ( → **pag. 79**).

### Il vostro Gigaset DL500A diventa un centralino telefonico

Registrare fino a sei portatili cordless e utilizzare la segreteria telefonica del vostro Gigaset.

### Il vostro Gigaset si collega in Internet

La possibilità di utilizzare il **Centro Info** del vostro telefono e visualizzare sul display informazioni via Internet ( → **pag. 65**).

### Esclusivo pacchetto dei servizi "non disturbare" per salvaguardare la vostra privacy e tranquillità

Disattivare l'illuminazione del display di notte ( → **pag. 97**), decidere che in una determinata fascia oraria, ad esempio di notte, il telefono squilli solo quando vi chiamano le persone a cui vi fa piacere rispondere (i figli, i genitori ecc...) senza però perdere le altre chiamate che rimarranno memorizzate ( → **pag. 99**) oppure decidere di non far squillare il telefono se la chiamata è anonima ( → **pag. 99**).

### Altri servizi e consigli pratici

Avete più portatili Gigaset? Memorizzate la rubrica di un portatile e poi trasferitela automaticamente agli altri ( → **pag. 45**), utilizzare i tasti funzione programmabili ( → **pag. 94**) per la selezione rapida e l'accesso rapido alle funzioni per voi importanti, telefonare col vostro auricolare (a filo → **pag. 93** oppure Bluetooth → **pag. 90**), durante l'ascolto della segreteria tornare indietro di 5 secondi per riascoltare parte del messaggio ( → **pag. 69**), leggere le vostre e-mail sul telefono (senza PC).

### Il rispetto per l'ambiente, anche quello nel quale voi vivete

Gigaset è Green Home. Dettagli sui nostri prodotti ECO DECT si trovano alla pagina [www.gigaset.com/service](http://www.gigaset.com/service)

## Gigaset DL500A – Indispensabile collaboratore







Ulteriori informazioni sul vostro telefono si trovano alla pagina [www.gigaset.com/gigasetDL500A](http://www.gigaset.com/gigasetDL500A).

**Vi consigliamo di registrare il vostro nuovo telefono Gigaset alla pagina [www.gigaset.com/service](http://www.gigaset.com/service)** – In questo modo vi potremo garantire un supporto più qualificato e veloce. Avrete così la possibilità di contattare direttamente il nostro servizio clienti via e-mail!

**Buon divertimento con il vostro nuovo Gigaset!**

### Nota

Per **modificare la lingua del display**, procedere come segue (→ **pag. 95**):

- ▶ Premere il tasto di navigazione a destra .
- ▶ Premere in sequenza i tasti     .
- ▶ Premere il tasto di navigazione verso l'alto o verso il basso , fino a quando viene contrassegnata la lingua desiderata, in seguito premere il tasto funzione destro.

### Nota

Le funzioni e configurazioni di seguito indicate sono quelle internazionali e principalmente usate, tuttavia variano da paese a paese, pertanto il menu del Vostro telefono e il configuratore Web potrebbero differire leggermente da quelli di seguito indicati. Una o più funzioni del menu e del configuratore Web potrebbero non essere abilitate e quindi non apparire oppure potreste trovarle nel menu del telefono/sul configuratore Web ma potrebbero non essere operative nel Vostro paese. In tal caso ignoratele.

## Breve descrizione del telefono base



- 1 **Regolare il volume** durante la conversazione/ riproduzione dei messaggi: volume dell'altoparlante/ricevitore; durante la segnalazione di una chiamata esterna: volume della suoneria **[ - ]** = più basso; **[ + ]** = più alto
- 2 **Display**
- 3 **Tasti del display** (programmabili; **pag. 22, pag. 94**)  
Nel menu: cambiano significato a seconda della condizione d'uso
- 4 **Tasto messaggi** (**pag. 42**)  
Per l'accesso alle liste delle chiamate e dei messaggi; lampeggia: segnala la presenza di nuovo messaggio/nuova chiamata oppure un nuovo Firmware
- 5 **Tasto fine (procedura o chiamata)/indietro** (tasto rosso)  
Terminare la chiamata; annullare la funzione; tornare al livello precedente di menu (premere brevemente); tornare in stand-by (premere a lungo)
- 6 **Tasti funzione** (programmabili; **pag. 94**)
- 7 **Ripetizione della selezione**  
Per aprire la lista di ripetizione della selezione (**pag. 39**)
- 8 **Tasto viva voce**
- 9 **Tasto Mute**  
Durante la conversazione: per attivare/ disattivare il microfono

## Breve descrizione del telefono base

- 10 **Tasto \***  
Per attivare/disattivare le suonerie (premere a lungo); inserimento testo: tabella con caratteri speciali
- 11 **Tasto indietro** della segreteria  
Durante la riproduzione: tornare all'inizio del messaggio in corso/messaggio precedente
- 12 **Tasto di riproduzione messaggi**  
Per attivare/disattivare la riproduzione dei messaggi
- 13 **Tasto accensione/spegnimento** della segreteria  
Per accendere/spegnere la segreteria **(pag. 69)**
- 14 **Tasto #**  
Durante l'inserimento del testo: per passare dalla scrittura di caratteri maiuscoli a quella di caratteri minuscoli (da caratteri maiuscoli a cifre)
- 15 **Tasto di navigazione (pag. 21)**
- 16 **Microfono**

# Simboli ed icone del display

## Display in stand-by (esempio)

Stato del telefono di base

(su due righe)

Data mese/anno

Ora

Nome interno



Appuntamento inserito

in calendario (pag. 79)

Giorno odierno

**Visualizzazione dello stato nell'intestazione:** le seguenti icone vengono visualizzate a seconda delle impostazioni e della condizione operativa del vostro telefono:

- Simbolo della segreteria telefonica
- 1** (arancione) Segreteria telefonica attivata
- Modalità Eco + attivata (bianco),  
Modalità Eco + e Modalità Eco attivate (verde) (pag. 78)
- B**: Bluetooth attivato (pag. 86)  
l'icona viene sostituita da se è collegato un auricolare Bluetooth; se è collegato un cellulare Bluetooth
- Suoneria disattivata (pag. 99): l'icona viene sostituita da ,  
quando al posto della suoneria è attivato il beep
- Sveglia impostata con orario della sveglia (pag. 81)

Numero nuovi messaggi:

- ◆ nella lista degli eventi scaduti (pag. 81)
- ◆ nella lista degli SMS (pag. 56) oppure nella lista delle e-mail (pag. 62)
- ◆ nella lista delle chiamate perse (pag. 42)
- ◆ nella segreteria telefonica (di rete) (pag. 77)

## Segnalazione

Chiamata esterna  
(pag. 31)

Chiamata interna  
(pag. 83)

Segreteria in  
registrazione  
(pag. 69)

Sveglia  
(pag. 81)

Appuntamento (pag. 79)  
/ Anniversario (pag. 48)



# Indice

---

<b>Gigaset DL500A – Indispensabile collaboratore</b> .....	<b>1</b>
<b>Breve descrizione del telefono base</b> .....	<b>3</b>
<b>Simboli ed icone del display</b> .....	<b>5</b>
<b>Note di sicurezza</b> .....	<b>10</b>
<b>Primi passi</b> .....	<b>12</b>
Verificare il contenuto della confezione .....	12
Posizionare il telefono base .....	13
Collegare il telefono base .....	14
Impostare data e ora .....	19
Guida .....	20
<b>Utilizzare il telefono base</b> .....	<b>21</b>
Tasto di navigazione .....	21
Tasti del display .....	22
Tasti della tastiera numerica .....	22
Correzione di inserimenti errati .....	22
Guida ai menu .....	23
Interpretazione delle operazioni descritte nel manuale .....	24
<b>Albero del menu</b> .....	<b>26</b>
<b>Telefonare</b> .....	<b>29</b>
Telefonare utilizzando la linea esterna .....	29
Terminare una chiamata .....	30
Rispondere ad una chiamata .....	31
Visualizzazione del numero telefonico del chiamante .....	32
Note sulla visualizzazione del numero di telefono (CLIP) .....	32
Attivare/disattivare il viva voce/l'ascolto amplificato .....	33
Disattivare il microfono dal telefono base .....	34
<b>Telefonare con i servizi di rete</b> .....	<b>35</b>
Impostazioni generali per tutte le chiamate .....	35
Impostazioni per la chiamata successiva .....	36
Impostazioni durante una chiamata esterna .....	36
Funzioni dopo una chiamata .....	38
Attivare/disattivare la segreteria telefonica .....	38
<b>Utilizzare le liste</b> .....	<b>39</b>
Lista dei numeri selezionati .....	39
Lista SMS ricevuti .....	40
Lista della segreteria telefonica .....	40
Lista delle chiamate .....	40
Aprire le liste con il tasto messaggi .....	42
<b>Utilizzare le rubriche</b> .....	<b>43</b>
Rubrica telefonica interna del telefono base .....	43



Utilizzare le rubriche telefoniche online .....	49
Utilizzare la rubrica privata online .....	51
<b>Telefonare a tariffe convenienti .....</b>	<b>53</b>
Concatenare un numero con un numero Call-by-Call .....	53
Visualizzare la durata delle chiamate .....	53
<b>SMS (messaggi di testo) .....</b>	<b>54</b>
Scrivere/inviare SMS .....	54
Ricevere SMS .....	56
SMS con vCard .....	58
Avviso tramite SMS .....	59
Impostare un centro servizi .....	59
Attivare/disattivare la soppressione del primo squillo .....	60
Attivare/disattivare la funzione SMS .....	60
Ricerca guasti SMS .....	61
<b>Avvisi E-Mail .....</b>	<b>62</b>
Aprire la lista della posta in entrata .....	62
Visualizzare l'intestazione di un messaggio e-mail .....	64
Visualizzare l'indirizzo del mittente di una e-mail .....	64
Cancellare le e-mail .....	64
<b>Info Center – con il telefono sempre online .....</b>	<b>65</b>
Avviare l'Info Center, selezionare i Servizi Info .....	65
Registrazione per Servizi Info personalizzati .....	66
Utilizzare l'Info Center .....	66
Visualizzare le informazioni da Internet come screensaver .....	68
<b>Utilizzare la segreteria telefonica del telefono base .....</b>	<b>69</b>
Utilizzo tramite il telefono base .....	69
Attivare/disattivare l'ascolto amplificato .....	73
Impostare i parametri di registrazione .....	73
Gestione da remoto (comando a distanza) .....	74
<b>Utilizzare la segreteria di rete .....</b>	<b>76</b>
Segreteria di rete – Inserire il numero .....	76
Impostare la segreteria per la selezione rapida .....	76
<b>ECO DECT:</b>	
<b>ridurre il consumo di corrente e il segnale radio .....</b>	<b>78</b>
<b>Impostare gli appuntamenti (calendario) .....</b>	<b>79</b>
Visualizzare le ricorrenze e gli appuntamenti scaduti .....	81
<b>Impostare la sveglia .....</b>	<b>81</b>
<b>Collegare/utilizzare ulteriori dispositivi .....</b>	<b>82</b>
Registrazione i portatili .....	82
Cancellare i portatili .....	83
Cercare il portatile („Paging“) .....	83
Telefonare sulla linea interna .....	83
Modificare il nome di un utente interno .....	85

Modificare il numero interno di un utente interno .....	85
Utilizzare i dispositivi Bluetooth .....	86
Collegare ed utilizzare un auricolare a filo .....	93
<b>Impostare il telefono base .....</b>	<b>94</b>
Accesso rapido alle funzioni e ai numeri .....	94
Modificare la lingua del display .....	95
Impostare il display .....	96
Modificare il volume del viva voce/ricevitore .....	97
Impostare le suonerie .....	98
Attivare/disattivare i toni di avviso .....	100
Attivare/disattivare la musica su attesa .....	100
Media-Pool .....	100
<b>Impostare il sistema .....</b>	<b>102</b>
Impostare data e ora in modo manuale .....	102
Proteggere da accesso non autorizzato .....	102
Impostare il proprio prefisso .....	103
Impostare l'indirizzo IP del telefono nella LAN .....	104
Aggiornare il firmware del telefono .....	105
Repeater .....	106
Attivare/disattivare l'interfaccia DECT .....	106
Ripristinare le impostazioni iniziali del telefono base .....	107
Richiedere l'indirizzo MAC del telefono base .....	107
<b>Collegare il telefono base ad un centralino telefonico .....</b>	<b>108</b>
Impostare le pause .....	108
Impostare il tempo di Flash .....	108
<b>Servizio Clienti e Supporto Tecnico .....</b>	<b>109</b>
Servizio Clienti .....	109
Supporto Tecnico .....	109
Richiedere i Servizi Info .....	112
Dichiarazione CE di Conformità .....	112
Garanzia .....	113
Condizioni di garanzia .....	113
<b>Tuteliamo l'ambiente .....</b>	<b>114</b>
<b>Appendice .....</b>	<b>115</b>
Cura del prodotto .....	115
Contatto con liquidi .....	115
Etichette .....	115
Dati tecnici .....	116
Scrivere e modificare il testo .....	116
Gigaset QuickSync – Funzioni aggiuntive tramite l'interfaccia PC .....	117
Open Source Software contenuto nel prodotto .....	118
GNU General Public License (GPL) .....	119
GNU Lesser General Public License (LGPL) .....	123
<b>Glossario .....</b>	<b>129</b>

Indice analitico ..... 141

## Note di sicurezza

### Attenzione

Per poter sfruttare tutte le prestazioni offerte dal vostro nuovo telefono e per un suo uso corretto e sicuro, invitate chiunque potrebbe usare l'apparato a leggere attentamente il presente manuale d'uso e le note di sicurezza.

Nel caso d'uso da parte di bambini spiegate loro come usarlo in modo sicuro.



Per il collegamento alla corrente vanno usati solo i dispositivi di alimentazione in dotazione o comunque originali.

Utilizzare soltanto i cavi in dotazione per il collegamento di rete fissa, LAN e microtelefono. Colregarli solo nelle apposite prese come indicato.



L'apparecchio può interferire con le apparecchiature elettromedicali. Osservare quindi le indicazioni presenti nell'ambiente in cui ci si trova (per esempio ambulatori, ospedali ecc). Generalmente non sussistono restrizioni all'uso di terminali DECT per i portatori di pacemaker e/o di altri apparati elettromedicali di uso personale. Consultare comunque il medico di fiducia e farsi indicare il comportamento corretto da tenere in relazione alla propria condizione di salute.



Se usato correttamente l'apparato è sicuro tuttavia, se manomesso, eventuali piccole parti smontate potrebbero causare soffocamento.



Proteggere l'apparato da umidità, polvere e vapori aggressivi. Evitare il contatto con liquidi. Nonostante la cura con cui viene costruito, questo apparato non è protetto dagli spruzzi d'acqua pertanto se ne sconsiglia l'installazione in ambienti con elevata umidità. Eventuali malfunzionamenti provocati da evidente ossidazione per umidità farebbero decadere il diritto alla garanzia.



Non esporre l'apparato a fonti di calore o a raggi solari diretti.

Non utilizzare l'apparato in ambienti a rischio di esplosione.

Non posizionare l'apparato vicino ad altri dispositivi elettrici o campi magnetici.



In caso di cessione dell'apparato consegnare sempre anche il presente manuale d'uso.



In caso di guasti scollegare l'apparato e, senza aprirlo, mandarlo in riparazione presso un centro di assistenza autorizzato.



### Protezione dai fulmini

Nonostante l'apparato sia protetto contro normali interferenze esterne, qualora venga usato in zone di montagna o comunque soggette a forti temporali, potrebbe essere consigliato proteggere l'alimentazione e, nei dispositivi ove il collegamento è previsto, anche la linea telefonica da forti scariche che potrebbero danneggiarlo. Ciò può essere fatto mediante l'installazione di adeguate protezioni acquistabili presso negozi specializzati di materiale elettrico o di telefonia.

**Nota**

Le funzioni descritte nelle presenti istruzioni per l'uso sono quelle internazionali e principalmente usate tuttavia potrebbero non essere operative in tutti i paesi e per tutti gli operatori di rete.

## Primi passi

---

### Verificare il contenuto della confezione



- 1 un telefono base
- 2 un ricevitore per il collegamento al telefono base
- 3 un cavo spiralato per il collegamento del microtelefono
- 4 un alimentatore per collegare il telefono alla presa di corrente
- 5 un cavo telefonico per il collegamento alla rete analogica (TAE RJ11 a 6 poli)
- 7 un cavo Ethernet (LAN) (con due connettori Cat 5 RJ45) per collegare il telefono ad un router (LAN/Internet) oppure PC
- 8 le istruzioni per l'uso (guida rapida)
- 9 un CD

#### Aggiornamento del firmware

Queste istruzioni d'uso descrivono le funzioni del vostro telefono in versione firmware 56.00.

In caso di aggiornamenti sarà possibile caricare il nuovo firmware (→ **pag. 105**). In Internet alla pagina [www.gigaset.com](http://www.gigaset.com) si renderanno disponibili integrazioni o aggiornamenti del presente manuale d'uso relativi agli eventuali aggiornamenti del firmware.

Dalla pagina web è possibile scegliere il prodotto e da qui trovare il link alle istruzioni d'uso.

Per verificare la versione del firmware attualmente caricato → **pag. 112**.

## Posizionare il telefono base

Il telefono base deve essere collocato in ambienti chiusi ed asciutti ad una temperatura compresa tra +5 °C e +45 °C.

- ▶ Per una ricezione ottimale installare il telefono in posizione centrale rispetto all'area da coprire.

### Nota

Se il telefono viene usato come base fissa di un sistema cordless ricordare che la portata si estende fino a 300 m all'aperto e fino a 50 m in ambienti chiusi.

La presenza nell'ambiente di scaffalature metalliche o pareti, particolarmente se prefabbricate, costituisce un ostacolo che riduce, anche significativamente, la distanza. La portata, inoltre, si riduce se la **Modalità Eco** è impostata come permanente attiva (→ **pag. 78**). In caso di scarsa copertura disabilitarla, il software gestirà in automatico la distanza base-portatile variando la potenza, se necessario.

Generalmente i piedini degli apparecchi non lasciano tracce tuttavia su superfici particolarmente delicate come mobili laccati o lucidi, in particolare se trattati con solventi di pulizia a base chimica, è opportuno prendere le necessarie precauzioni.

### Attenzione

- ◆ Non esporre mai il telefono a fonti di calore o a raggi solari diretti; inoltre non posizionarlo vicino ad altri dispositivi elettrici onde evitare interferenze reciproche.
- ◆ Proteggere il telefono Gigaset da umidità, polvere, liquidi e vapori aggressivi.

## Collegare il telefono base

L'immagine seguente mostra tutti i collegamenti possibili al telefono. I singoli collegamenti sono dettagliatamente descritti in seguito.

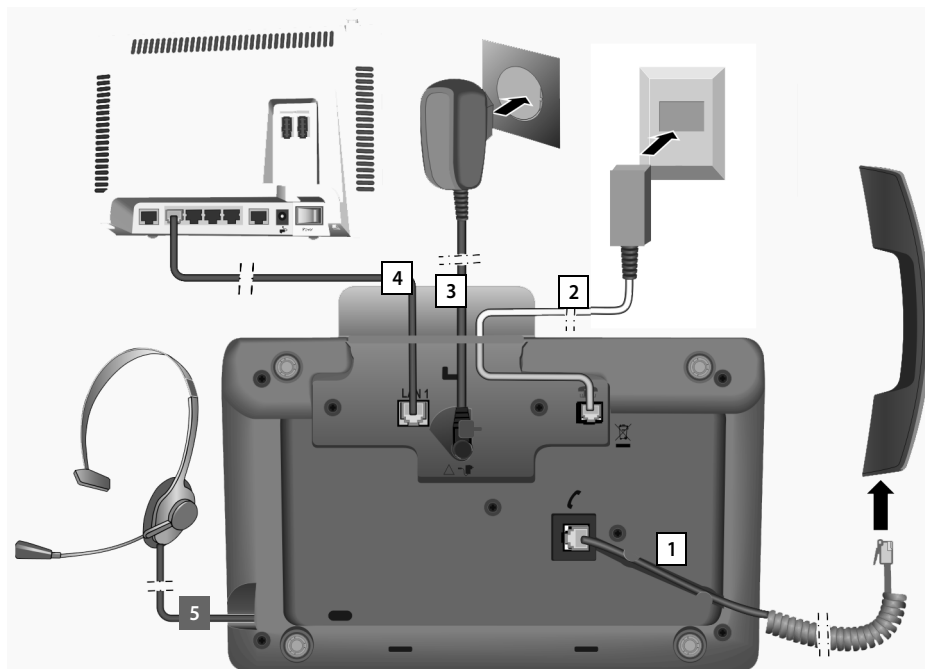

Sequenza a cui attenersi per i collegamenti:

- 1 Collegare (o microtelefono) mediante il relativo cavo spiralato.
- 2 Collegare il telefono con la rete telefonica pubblica (rete fissa analogica).
- 3 Collegare il telefono base alla presa di corrente.
- 4 Collegare il telefono al router per l'accesso ad Internet (il modem può essere integrato nel router od esterno) e per la configurazione del telefono tramite il configuratore web.
- 5 Collegare un auricolare a filo ad un terminale.

Su come impiegare l'auricolare vedere [pag. 93](#) oltre a [pag. 29](#) e a [pag. 31](#).

Per collegare e utilizzare un auricolare Bluetooth, vedere [pag. 86](#) oltre a [pag. 29](#) e a [pag. 31](#).



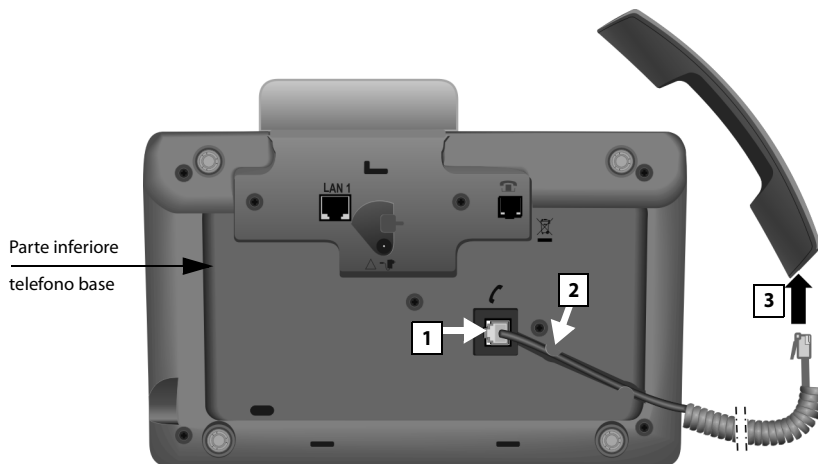

## 1. Collegare il ricevitore (o microtelefono)

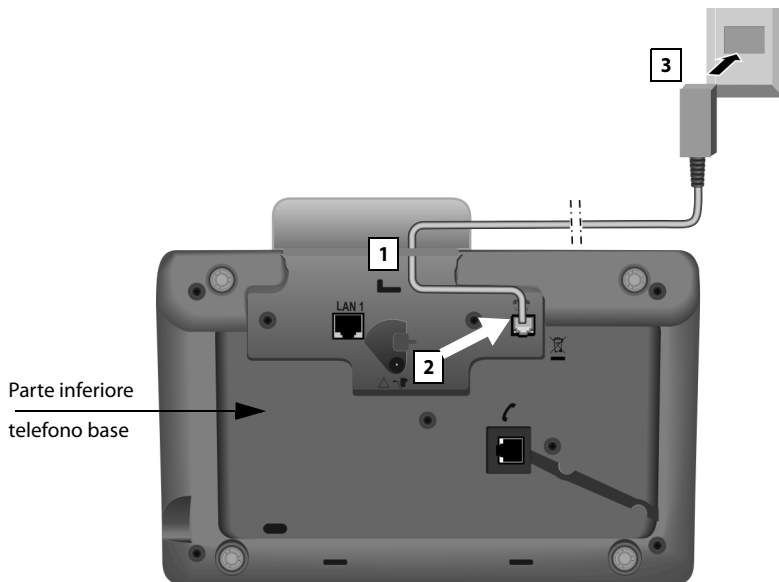

- 1 Collegare lo spinotto del cavo spiralato come indicato in figura nell'apposita presa contrassegnata dal simbolo  situata nella parte inferiore del telefono base.
- 2 Inserire la parte non spiralata del cavo nell'apposito canale fermacavo.
- 3 Inserire l'altra spina del cavo di collegamento nella presa sul ricevitore. Attestare lo spinotto ancora libero nella presa del microtelefono.

## 2. Collegare il telefono base alla linea telefonica



- 1 Posizionare il cavo telefonico (cavo di collegamento TAE con presa RJ11) come indicato in figura.
- 2 Inserire lo spinotto del cavo nella presa di linea contrassegnata con il simbolo  situata nella parte inferiore del telefono base.
- 3 Collegare quindi il cavo alla linea telefonica di rete fissa.

### 3. Collegare il telefono alla presa di corrente

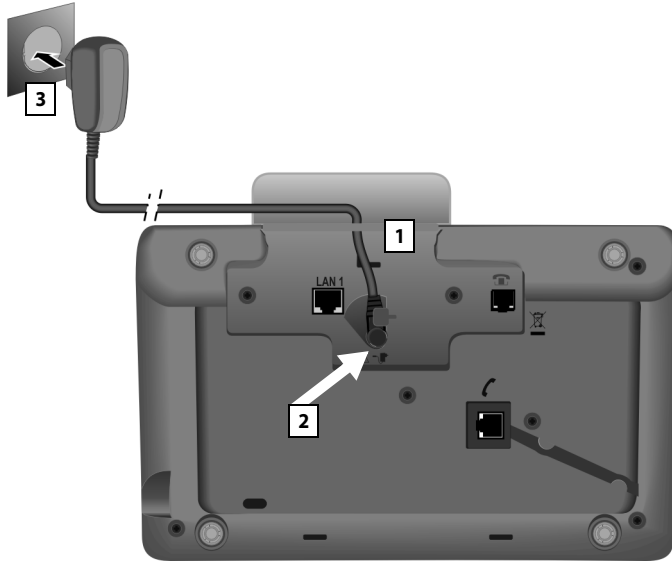

- 1 Posizionare il cavo di rete come indicato in figura.
- 2 Inserire lo spinotto piccolo nella presa contrassegnata con il simbolo ☎️ situata nella parte inferiore del telefono.
- 3 Collegare **quindi** l'alimentatore alla presa di corrente.

#### Attenzione

- ◆ Il telefono per poter funzionare deve essere **sempre collegato** ed alimentato dalla corrente elettrica pertanto non fare affidamento sull'apparato per chiamate di emergenza qualora si verifichi mancanza di corrente.
- ◆ Utilizzare solamente l'alimentatore e il cavo telefonico **in dotazione**. I cavi telefonici, anche se apparentemente identici, possono avere collegamenti diversi a seconda dell'uso a cui sono destinati (collegamenti corretti → **pag. 116**).

Viene caricato il software del telefono base. Dopo poco sul telefono base viene visualizzato il display in stand-by (un esempio di visualizzazione in stand-by → **pag. 5**).

**È ora possibile telefonare con il vostro telefono base e siete raggiungibili sul vostro numero di rete fissa!**

**È attivata una segreteria telefonica del telefono base in modalità registrazione con l'annuncio standard (→ **pag. 69**).**

#### 4. Collegare il telefono base al router (Internet) oppure al PC

Il vostro telefono base è dotato di un'interfaccia LAN tramite la quale è possibile collegarlo ad un router oppure ad un PC.

Il collegamento del telefono base ad un router e quindi ad Internet è opzionale. Questo collegamento è comunque necessario se si desidera utilizzare le seguenti funzioni del vostro telefono base:

- ◆ Sapere se è disponibile un nuovo software per il vostro telefono base, scaricarlo da Internet e caricarlo sul telefono base.
- ◆ Caricare data e ora da un timeserver in Internet.
- ◆ Utilizzare i Servizi Info e/o le rubriche telefoniche online sul vostro telefono base.

Il collegamento del telefono base al PC è necessario quando volete utilizzare le seguenti funzioni del vostro telefono:

- ◆ Si vuole configurare il telefono base mediante il configuratore Web.
- ◆ Se inoltre desiderate utilizzare il software „Gigaset QuickSync over Ethernet“, per selezionare i numeri dal PC (per es. numeri dalla rubrica del PC) o per caricare ed elaborare immagini personali \* tramite il PC oppure file audio \* da usare come melodie dal PC per il vostro telefono di base.

Affinchè la connessione ad Internet sia possibile è necessario che il router sia collegato, a sua volta, ad un modem esterno o integrato nel router stesso.

\*: purché non protette da copyright

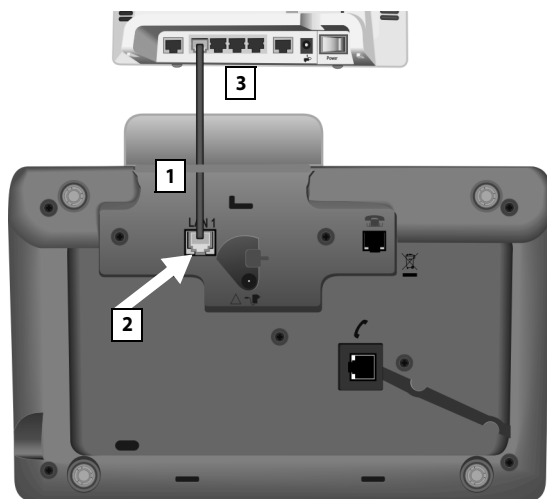

- 1 Posizionare il cavo Ethernet in dotazione (Cat 5 con 2 connettori RJ45 Western-Modular) come indicato in figura.
- 2 Inserire uno spinotto del cavo Ethernet nella presa per il collegamento LAN (LAN1) situata nella parte inferiore del telefono.
- 3 Attestare lo spinotto all'altro capo del cavo Ethernet alla relativa presa Ethernet per LAN del router oppure del PC.

**Nota**

Per proteggere il vostro telefono o le impostazioni di sistema da accessi non autorizzati, è possibile impostare un codice a quattro cifre numeriche che solo voi conoscete – il PIN di sistema. Sarà necessario inserirlo prima di registrare/cancellare i portatili o cambiare le impostazioni LAN sul telefono.

Il PIN predefinito è 0000 (4 volte zero). Per come modificare il PIN → **pag. 102**.

## Impostare data e ora

Data e ora sono necessarie, ad esempio, per visualizzare l'ora esatta delle chiamate in entrata o per usare la sveglia e calendario.

Ci sono due possibilità per impostare la data e l'ora:

- ◆ Per impostazione iniziale il telefono base è impostato in modo che data e ora vengono copiate da un timeserver in Internet, posto che sia collegato ad Internet.

È possibile attivare e disattivare la sincronizzazione con un timeserver tramite il configuratore web. Consultare in proposito il manuale del configuratore web sul CD allegato.

- ◆ È possibile impostare data e ora manualmente attraverso il menu del telefono base o di uno dei portatili registrati (v.sotto).

### Impostare data e ora manualmente

Se la data e l'ora non sono impostate, sul display in stand-by del telefono base lampeggia l'orario (00:00); viene visualizzato premendo il tasto funzione destro **Ora**.



- ▶ Premere il tasto **Ora**.

Inserire con la tastiera giorno, mese e anno in 8 cifre, ad esempio

per il 04.09.2010. La data visualizzata viene sovrascritta.

- ▶ Premere il tasto di navigazione , per modificare la riga per l'inserimento dell'orario.
- ▶ Inserire con la tastiera ore e minuti in 4 cifre, ad esempio     per le 07:15.
- ▶ Premere il tasto funzione **OK** per memorizzare i dati inseriti.

## Guida

Dopo aver messo in funzione il vostro telefono base, desidererete sicuramente adattarlo alle vostre esigenze personali. Utilizzare le seguenti indicazioni per trovare velocemente gli argomenti più importanti.



Se non avete ancora dimestichezza con l'utilizzo di apparati con comandi a menu come ad es. altri telefoni Gigaset, leggere prima il paragrafo „**Utilizzare il telefono base**“ → **pag. 21**.

Informazioni su...	... si possono trovare qui.
Chiamare e rispondere a chiamate	▶ pag. 29
Impostare la melodia e il volume della melodia	▶ pag. 98
Impostare il volume del ricevitore	▶ pag. 97
Memorizzare un prefisso sul telefono	▶ pag. 103
Impostare la Modalità Eco	▶ pag. 78
Preparare il telefono base per la ricezione di SMS	▶ pag. 54
Utilizzare il telefono base su un centralino telefonico	▶ pag. 108
Registrare i portatili Gigaset disponibili sul telefono base	▶ pag. 82
Trasferire le voci della rubrica dei portatili Gigaset disponibili al telefono base	▶ pag. 45
Utilizzare le rubriche online	▶ pag. 49

In caso di dubbi durante l'utilizzo del telefono, leggere i suggerimenti per la risoluzione dei problemi (→ **pag. 109**) oppure rivolgersi al nostro Servizio Clienti (→ **pag. 109**).

# Utilizzare il telefono base





## Tasto di navigazione

Di seguito il lato (sopra, sotto, destra, sinistra, nel mezzo) del tasto di navigazione da premere nella specifica condizione di funzionamento è indicato in nero, per es.  per „premere il tasto di navigazione a destra“ oppure  per „premere il tasto di navigazione nel mezzo“.





Il tasto di navigazione ha diverse funzioni:







### In stand-by

-  Aprire la rubrica telefonica locale (premere **brevemente**).  
Aprire la lista delle rubriche online (premere **a lungo**).
-  Aprire il menu principale.
-  Aprire la lista degli utenti interni (portatili, telefono base) (premere **brevemente** ).  
Avviare una chiamata collettiva con tutti gli utenti interni (premere **a lungo**).
-  Aprire la lista delle chiamate.



### Nel menu principale, nei sottomenu e nelle liste

-  /  Scorrere di una riga verso l'alto/il basso.

### Nei campi di inserimento

Con il tasto di navigazione si sposta il cursore verso l'alto , il basso , a destra  o a sinistra . Premendo **a lungo**  oppure  si sposta il cursore **parola per parola**.

### Durante una conversazione esterna

-  Aprire la rubrica telefonica.
-  Avviare una consultazione interna.
-  Aprire la lista delle chiamate.

### Funzioni cliccando nel mezzo del tasto di navigazione

A seconda delle condizioni di funzionamento il tasto ha diverse funzioni.

- ◆ **In stand-by** viene aperto il menu principale.
- ◆ **Nei sottomenu, nei campi di selezione e di inserimento** il tasto assume la funzione dei tasti funzione **OK**, **Si**, **OK**, **Scegli**, **Visualizza** oppure **Cambia**.

### Nota

In questo manuale le operazioni vengono rappresentate tramite il lato destro del tasto di navigazione e i tasti funzione. Tuttavia è invece possibile utilizzare il tasto di navigazione anche come descritto.

## Tasti del display

Le funzioni dei tasti del display cambiano significato a seconda delle condizioni d'uso. Esempio:

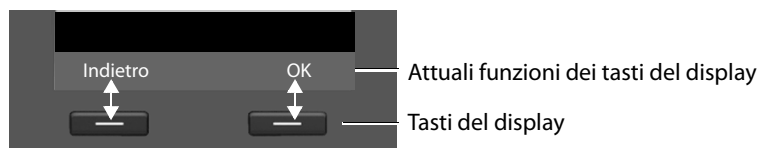

I tasti funzione più importanti sono:

Opzioni	Aprire un menu a seconda della situazione.
OK	Confermare la scelta.
< C	Tasto cancella: cancellare un carattere per volta da destra verso sinistra.
Indietro	Tornare ad un livello precedente del menu o annullare l'operazione.
OK	Memorizzare il dato inserito.

È possibile personalizzare le funzioni dei tasti in stand-by → **pag. 94**.

## Tasti della tastiera numerica

↩ / 0... / \*\* etc.

Premere il tasto raffigurato sul portatile.



Inserire cifre o caratteri.

## Correzione di inserimenti errati

Eventuali caratteri errati si possono correggere scorrendo con il tasto di navigazione fino all'immissione errata. Quindi è possibile:

- ◆ con il tasto funzione < C cancellare il **carattere** (premere **a lungo** il tasto: la **parola**) a sinistra del cursore,
- ◆ inserire caratteri a sinistra del cursore,
- ◆ sovrascrivere il carattere contrassegnato (lampeggiante), per es. durante l'inserimento di data e ora.





## Guida ai menu

Le funzioni del telefono vengono visualizzate mediante il menu costituito da vari livelli.

### Menu principale (primo livello di menu)

- ▶ In modalità stand-by premere il tasto di navigazione **a destra**  per aprire il menu principale.

Le funzioni del menu principale vengono visualizzate sul display con dei simboli. La funzione selezionata è contrassegnata da un cerchio di colore arancione intorno al simbolo e il relativo nome appare nella prima riga del display. Per accedere ad una funzione aprire il relativo sottomenu (successivo livello di menu):

- ▶ Con il tasto di navigazione  scorrere fino alla funzione desiderata e premere il tasto **OK**.
- ▶ Se si preme il tasto funzione **Indietro** oppure il tasto rosso di fine  **brevemente**, si ritorna in stand-by.



### Sottomenu

Le funzioni dei sottomenu sono visualizzate sotto forma di lista (esempio a destra).

Accedere ad una funzione:

Con il tasto di navigazione  scorrere fino alla funzione e premere **OK** oppure il tasto di navigazione nel mezzo.

Premendo il tasto funzione **Indietro** oppure il tasto rosso di fine **brevemente** , si torna al precedente livello di menu oppure si interrompe il processo.

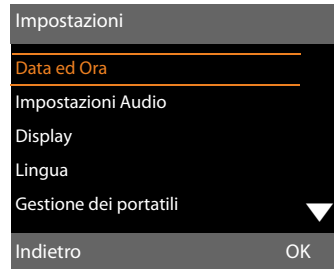

Se non è possibile visualizzare contemporaneamente sul display tutte le funzioni/voci delle liste (lista troppo lunga), a destra sul display vengono visualizzate delle frecce. Le frecce indicano in quale direzione si deve scorrere per visualizzare ulteriori voci delle liste (nell'esempio: ▼ scorrere verso il basso).

### Tornare in stand-by

Per tornare in stand-by da un punto qualsiasi del menu:

- ▶ Premere **a lungo**  il tasto rosso di fine.

Oppure:

- ▶ Non premere alcun tasto. Dopo 2 min. il display torna **automaticamente** in stand-by.

Le modifiche che non sono state confermate nè salvate premendo i tasti del display **OK**, **Si**, **OK** oppure **Cambia**, vengono cancellate.

Un esempio di display in stand-by è illustrato a **pag. 3**.

## Interpretazione delle operazioni descritte nel manuale

Le operazioni vengono rappresentate in modo abbreviato.

### Esempio:

La rappresentazione:

 →  **Impostazioni** → **Impostazioni Audio** → **Musica su attesa** (☑ = attiva)  
significa:

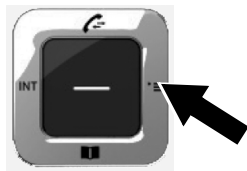

- ▶ Premere il tasto di navigazione **a destra**  per aprire il menu principale.



- ▶ Navigare con il tasto di navigazione a destra, a sinistra, sopra e sotto , finchè viene selezionato il sottomenu **Impostazioni**.

- ▶ Premere il tasto del display **OK** per confermare la scelta.



- ▶ Premere sotto il tasto di navigazione , finchè sul display risulta il punto del menu **Impostazioni Audio**.

- ▶ Premere il tasto del display **OK** per confermare la selezione.



► Premere sotto il tasto di navigazione , finchè sul display risulta la funzione **Musica su attesa**.

► Premere il tasto del display **Cambia** per attivare o disattivare la funzione



La modifica è subito valida e non deve essere confermata.

► Premere il tasto del display **Indietro** per tornare al livello precedente del menu

**oppure**

premere a **lungo** il tasto di fine  per tornare in stand-by.

# Albero del menu

Aprire menu principale: con il telefono base in **stand-by** premere :



## Servizi Telecom

Ultima chiamata
Nascondi numero
Trasferim. di chiamata
Avviso di chiamata
Ch. tutte anonime
Segreteria di rete
Cancella prenotazione

Rete fissa

→ pag. 35

→ pag. 36

→ pag. 35

→ pag. 38

→ pag. 38



## Bluetooth

→ pag. 86

Attiva
Cerca un auricolare
Cerca un cellulare
Cerca dispositivo dati
Dispositivi associati
Proprio dispositivo



## Funzioni Extra

Centro Info
Archivio Media-Pool

Screensavers
Immagini Foto-CLIP
Melodie per suonerie
Memoria disponibile

→ pag. 65

→ pag. 100



## Chiamate recenti

→ pag. 39

Tutte le chiamate
Chiamate fatte
Chiamate ricevute
Chiamate perse



## Messaggi e Chiamate

SMS	Nuovo SMS	→ pag. 54
	Ricevuti	→ pag. 56
	Bozze	→ pag. 55
	Impostazioni	→ pag. 59
	Centri Servizio SMS	→ pag. 59
	Notifica chiamate	→ pag. 59
	Notifica esito	
E-mail		→ pag. 62



## Segreteria telefonica

Ascolta i messaggi	Segreteria di rete	→ pag. 69
	Segreteria telefonica	→ pag. 77
Attiva la segreteria		
Annunci	Registra l'annuncio	→ pag. 70
	Ascolta l'annuncio	
	Cancella l'annuncio	
	Registra Msg Rispond.	
	Ascolta Msg Rispond.	
	Cancella Msg Rispond.	
Messaggi in segreteria		→ pag. 72
Ascolta Msg in reg.	Base	→ pag. 73
	Portat.	
Segreteria di rete		→ pag. 76
Configura il tasto 1	Segr. telef. di Rete	→ pag. 76
	Segreteria telefonica	



## Organizer

Calendario	→ pag. 79
Sveglia	→ pag. 81
Eventi scaduti	→ pag. 81



## Contatti

Rubrica		→ pag. 43
Rubriche Online	Online Directory	→ pag. 49
	Pagine Gialle	→ pag. 49
	Prv.NetDir	→ pag. 51

Vengono visualizzate le rubriche telefoniche online disponibili con i nomi a seconda del provider



## Impostazioni

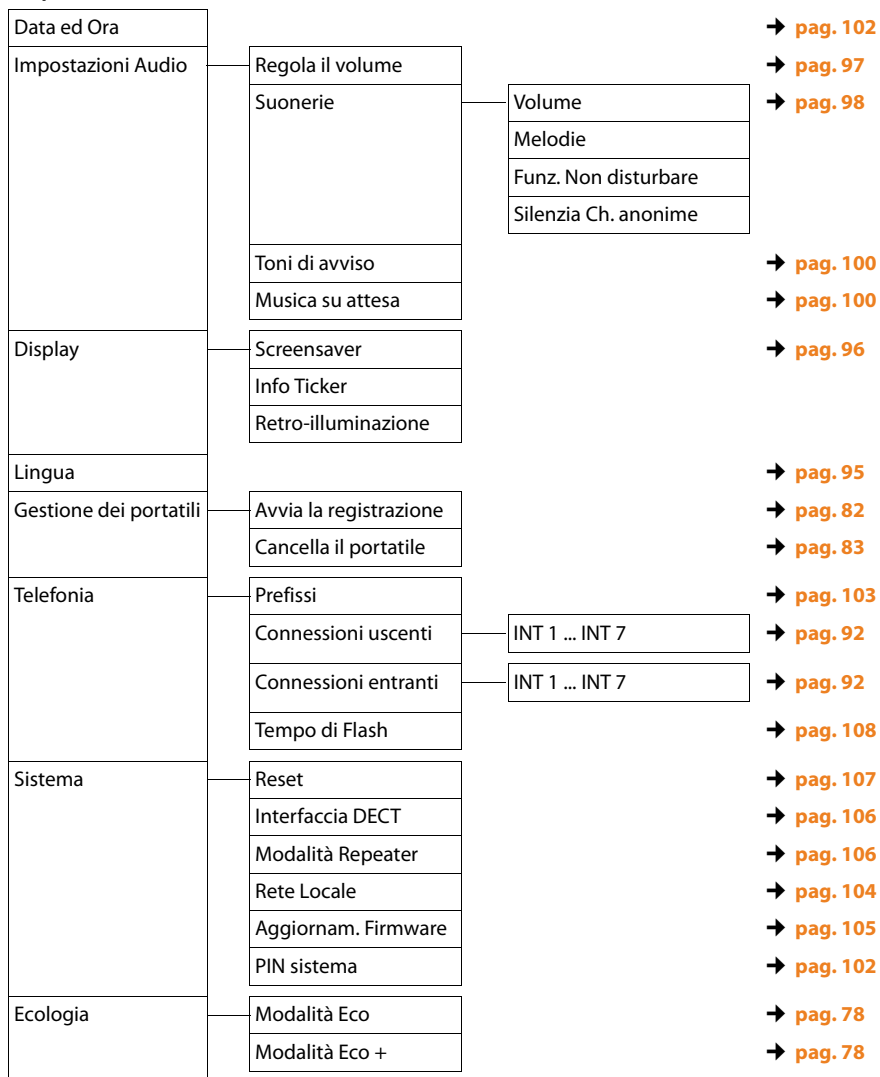

### Nota

Le funzioni e configurazioni di sopra indicate sono quelle internazionali e principalmente usate, tuttavia variano da paese a paese. Il menu del Vostro telefono potrebbe pertanto differire leggermente da quello di seguito indicato. Una o più funzioni del menu potrebbero non essere abilitate e quindi non apparire oppure potreste trovarle nel menu del telefono ma potrebbero non essere operative nel Vostro paese. In tal caso ignoratele.

## Telefonare

Se l'illuminazione del display è disattivata (→ [pag. 97](#)) premendo un tasto qualsiasi la si attiva.

## Telefonare utilizzando la linea esterna

Le chiamate esterne sono telefonate che si effettuano sulla rete pubblica (rete fissa, rete mobile).





Digitare il numero, verificare che sia corretto e poi sollevare il ricevitore. Il numero viene selezionato dopo circa 3,5 secondi.

Oppure:



Sollevare il ricevitore e quindi digitare il numero.

Invece di sollevare il ricevitore è possibile premere anche il tasto viva voce  oppure il tasto funzione **Auricolare** (→ [pag. 94](#)) per telefonare in modalità viva voce oppure tramite auricolare.

In questo manuale per questa circostanza viene utilizzata solo la dicitura „ sollevare il ricevitore“.

### Note

- ◆ Con il tasto rosso di fine  è possibile interrompere la selezione.
- ◆ Durante la conversazione viene visualizzata la durata.
- ◆ Eseguendo la selezione dalla rubrica telefonica ([pag. 43](#)) oppure dalla lista delle chiamate o dalla lista dei numeri selezionati ([pag. 39](#)) si evita di dover digitare più volte i numeri.
- ◆ Se sul vostro telefono base sono stati registrati dei portatili, è possibile telefonare gratuitamente sulla linea interna ([pag. 83](#)).

## Proseguire una conversazione sull'auricolare

### Consiglio

Consigliamo di assegnare sul telefono base un tasto funzione alla funzione **Auricolare** (→ [pag. 94](#)) e di utilizzare questo tasto funzione per il trasferimento di chiamata anche se il vostro auricolare dispone di un tasto Push-to-talk.

**Prerequisito:** prima del collegamento dell'auricolare è stato assegnato un tasto funzione all'**Auricolare** (→ [pag. 94](#)).

### Auricolare Bluetooth:

**Prerequisito:** il Bluetooth è attivato, è instaurato un collegamento tra l'auricolare e il telefono base (→ [pag. 86](#)).

- ▶ Premere il tasto funzione **Auricolare** sul telefono base.

L'instaurazione della connessione tra il telefono base e l'auricolare può durare fino a 5 secondi.

Ulteriori informazioni sull'auricolare Bluetooth si trovano a [pag. 90](#).

### Auricolare a filo:

**Prerequisito:** l'auricolare è collegato al telefono base (→ [pag. 14](#)).

- ▶ Premere il tasto funzione **Auricolare** sul telefono base.

Ulteriori informazioni sull'auricolare a filo si trovano a [pag. 93](#).

### Nota

Se sul telefono base sono collegati sia un auricolare a filo che un auricolare Bluetooth, viene trasferita la chiamata all'auricolare Bluetooth.

### Effettuare le chiamate tramite la vostra connessione di rete mobile (Link2mobile)

Dal telefono base è possibile telefonare tramite la connessione di rete mobile GSM del vostro telefono cellulare Bluetooth.

#### Prerequisiti:

- ◆ Il vostro telefono cellulare GSM è registrato sul telefono base (→ **pag. 91**).
- ◆ Il telefono cellulare si trova nella portata del telefono (minore di 10 m) ed ha una connessione Bluetooth al telefono base.
- ◆ La connessione di rete mobile è assegnata al telefono base come connessione uscente oppure il telefono base può selezionare la connessione GSM come connessione uscente (→ **pag. 91**).

#### La connessione GSM è impostata come connessione uscente:



Inserire il numero con prefisso locale e sollevare il ricevitore. Viene selezionato il numero.

#### Al posto di una connessione uscente è impostata „Selez.linea ogni ch“



Inserire il numero con prefisso e sollevare il ricevitore. Sono disponibili la connessione di rete fissa e GSM.



Selezionare la connessione GSM.

#### Seleziona /

Premere il tasto del display oppure il tasto di navigazione nel mezzo.

#### Connessione GSM / selezione della connessione tramite tasto funzione

**Prerequisito:** la connessione GSM oppure la selezione della connessione è stata assegnata ad un tasto del display oppure tasto funzione (→ **pag. 94**).

**Sel. linea** Premere il tasto del display oppure tasto funzione.



Eventualmente selezionare la connessione GSM.

#### / **Seleziona**

Sollevare il ricevitore oppure premere il tasto del display. Premendo **Seleziona**, viene attivato l'altoparlante del telefono base (ascolto amplificato; → **pag. 33**).



Inserire il numero con prefisso locale. Il numero viene selezionato dopo circa 3,5 secondi dopo l'inserimento dell'ultima cifra.

#### Nota

Una chiamata viene interrotta non appena il telefono cellulare è al di fuori della portata del telefono base (circa 10 m) oppure se il Bluetooth viene disattivato.

### Terminare una chiamata



Riagganciare il ricevitore oppure premere il tasto rosso di fine .

Se telefonate con l'auricolare:



- ▶ Premere il tasto funzione **Auricolare** oppure il tasto rosso di fine  sul telefono.



## Rispondere ad una chiamata

Una chiamata in arrivo viene segnalata in tre modi: il telefono squilla, la chiamata viene visualizzata sul display e il tasto viva voce  lampeggia.

Per rispondere alla chiamata entrante si hanno le seguenti possibilità:

- ▶ Sollevare il ricevitore.
- ▶ Premere il tasto viva voce .
- ▶ Premere il tasto del display **Rispondi**.
- ▶ Premere il tasto del display  per trasferire la chiamata alla segreteria telefonica.

Se la suoneria vi disturba premere il tasto del display **Silenza**. Fino a quando la chiamata è indicata sul display sarà comunque possibile rispondere.

## Rispondere ad una chiamata con l'auricolare

### Consiglio

Consigliamo di assegnare sul telefono base un tasto funzione alla funzione **Auricolare** (→ **pag. 94**) e di utilizzare questo tasto funzione per il trasferimento di chiamata anche se il vostro auricolare dispone di un tasto Push-to-talk.

**Prerequisito:** prima del collegamento dell'auricolare è stato assegnato un tasto funzione all'**Auricolare** (→ **pag. 94**).

### Auricolare Bluetooth:

**Prerequisito:** il Bluetooth è attivato, è instaurato un collegamento tra l'auricolare e il telefono base (→ **pag. 86**).

- ▶ Premere il tasto funzione **Auricolare** sul telefono base.

### Auricolare collegato a filo:

**Prerequisito:** l'auricolare è collegato sul telefono base (→ **pag. 14**).

- ▶ Premere il tasto funzione **Auricolare** sul telefono base.

Ulteriori informazioni sull'auricolare a filo si trovano a **pag. 93**.

### Nota

Se sul telefono base sono collegati sia un auricolare a filo sia un auricolare Bluetooth, viene trasferita la chiamata all'auricolare Bluetooth.

## Rispondere alle chiamate sulla vostra connessione di rete mobile (Link2mobile)

Tramite Bluetooth è possibile registrare il vostro telefono cellulare GSM sul telefono base e rispondere alle chiamate indirizzate al telefono cellulare sul telefono base (oppure portatile registrato) (→ **pag. 91**).

### Prerequisiti:

- ◆ Il telefono cellulare è nella portata del telefono (minore di 10 m) ed ha una connessione Bluetooth al telefono base.
- ◆ La connessione GSM è assegnata al telefono base (oppure al portatile) come connessione entrante (→ **pag. 91**).

Le chiamate al telefono cellulare (al numero di rete mobile) vengono segnalate sul telefono base. Sul display viene visualizzato il nome Bluetooth del telefono cellulare come connessione entrante (per es. **per Handy**)

- ▶ Sul telefono base: sollevare il ricevitore.

### Nota

Una chiamata viene interrotta non appena il telefono cellulare è al di fuori della portata del telefono base (circa 10 m) oppure se il Bluetooth viene disattivato.

## Visualizzazione del numero telefonico del chiamante

Alla ricezione di una chiamata sul proprio display si visualizzerà il numero del chiamante, premesso che:

- ◆ Il vostro operatore di rete supporti i servizi CLIP, CLI.
  - CLI (Calling Line Identification): il numero del chiamante viene trasmesso.
  - CLIP (Calling Line Identification Presentation): il numero del chiamante viene visualizzato.
- ◆ Abbiate richiesto l'attivazione del servizio CLIP.
- ◆ Il chiamante ha richiesto l'attivazione del servizio CLI presso l'operatore di rete.

## Visualizzazione della chiamata

Se il numero del chiamante è memorizzato nella vostra rubrica telefonica, si vede il suo nome. Inoltre nella parte superiore del display verrà visualizzata una foto CLIP (→ pag. 44) se associata al chiamante. (Esempio di visualizzazione)

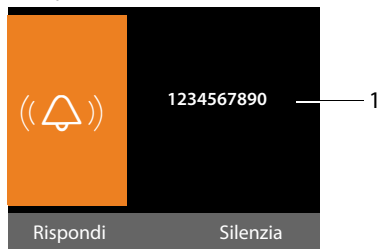

1 Numero o nome del chiamante

Al posto del numero viene visualizzato:

- ◆ **Ch. Esterna**, se non viene trasmesso alcun numero.
- ◆ **Anonima**, se il chiamante ha soppresso la trasmissione del proprio numero (pag. 35).
- ◆ **Anonimo**, se il chiamante non ha richiesto la trasmissione del numero.

## Note sulla visualizzazione del numero di telefono (CLIP)

Il vostro telefono Gigaset è preimpostato in modo che sul display venga visualizzato il numero di telefono del chiamante. Non è necessario effettuare nessuna ulteriore impostazione sul vostro telefono Gigaset.

### Se il numero di telefono non dovesse comunque essere visualizzato, le cause possibili sono:

- ◆ Il servizio CLIP non è stato richiesto presso il vostro operatore di rete oppure
- ◆ Il vostro telefono è collegato tramite un centralino telefonico/un router con centralino telefonico integrato (gateway), che non trasmette tutte le informazioni.

### Il vostro telefono è collegato tramite un centralino telefonico/un gateway?

Questo si riconosce dal fatto che tra il telefono e il collegamento telefonico di casa si trova un ulteriore dispositivo, per es. un PABX, un gateway etc. Spesso in questo caso aiuta un ripristino:

- ▶ Togliere brevemente la presa del vostro centralino telefonico! Quindi reinserirla ed attendere finché il dispositivo viene riavviato.

### Se il numero di telefono non viene ancora visualizzato

- ▶ Verificare le impostazioni nel vostro centralino telefonico riguardanti la visualizzazione del numero di telefono (CLIP) ed eventualmente attivare questa funzione. Cercare quindi „CLIP“ (oppure una denominazione alternativa come „trasmissione del numero di telefono“, „trasferimento del numero di telefono“, „visualizzazione della chiamata“...). Eventualmente informarsi presso il produttore di questo apparecchio.

Se anche questo non ha esito positivo, potrebbe essere che l'operatore non mette a

disposizione il CLIP a questo numero di telefono.

### La visualizzazione del numero di telefono è stata richiesta all'operatore di rete?

- Verificare se il vostro operatore supporta la visualizzazione del numero di telefono (CLIP) e se la funzione è stata attivata. Rivolgersi eventualmente al vostro operatore.

Ulteriori consigli sul tema si trovano nella homepage di Gigaset alla pagina: [www.gigaset.com/service](http://www.gigaset.com/service)

## Attivare/disattivare il viva voce/l'ascolto amplificato

Con il viva voce non si utilizza il ricevitore, ma il microfono e l'altoparlante del telefono base. In questo modo è possibile per es. far partecipare anche altri alla telefonata.

Con l'ascolto amplificato si effettua la chiamata con il ricevitore e inoltre l'altoparlante sul telefono base si accende (funzione ricevitore e viva voce).

- Per ragioni di riservatezza della conversazione se si utilizza la funzione viva voce informare l'interlocutore.

### Attivare/disattivare l'ascolto amplificato

- Premere il tasto viva voce , per attivare o disattivare l'ascolto amplificato durante una chiamata in modalità ricevitore e durante l'ascolto della segreteria telefonica.

### Attivare il viva voce durante la selezione



Inserire il numero e premere il tasto viva voce.

Terminare la chiamata:



Premere il tasto rosso di fine.

### Passare dal ricevitore al viva voce

**Prerequisito:** si sta telefonando tramite il ricevitore oppure si sta telefonando tramite il ricevitore ed è stato attivato l'ascolto amplificato.



Premere il tasto viva voce finché è stato agganciato il ricevitore.





Il tasto viva voce non è illuminato: premere di nuovo il tasto viva voce.

### Passare dal viva voce al ricevitore



Sollevare il ricevitore. L'altoparlante del telefono base viene disattivato.

#### Nota

Quando la prestazione viva voce è attivata, è possibile impostare il volume di conversazione con  e .

### Disattivare il microfono dal telefono base

---

Durante una chiamata esterna (anche durante una conferenza oppure una conversazione alternata) è possibile attivare e disattivare il microfono del ricevitore, del telefono base (viva voce) e di un auricolare collegato (collegato a filo oppure Bluetooth). Il vostro interlocutore non vi sente più. È comunque possibile ascoltare il vostro interlocutore.

**Prerequisito:** è in corso una chiamata esterna.

#### Disattivare il microfono



Premere il tasto Mute.  
Sul display viene visualizzato  
**Il microfono è muto.**

#### Riattivare il microfono



Premere nuovamente il tasto Mute, per annullare la disattivazione del microfono.

Se durante la disattivazione del microfono, c'è una chiamata in attesa, questa viene segnalata acusticamente come al solito. Verrà visualizzata sul display quando il microfono verrà riattivato.

#### Nota

Durante la disattivazione del microfono i tasti del telefono base sono disattivati con le seguenti eccezioni:

- ◆ tasto Mute
- ◆ tasto rosso di fine
- ◆ i tasti e , con cui è possibile regolare il volume del ricevitore, dell'altoparlante oppure dell'auricolare (l'altoparlante è attivato; il microfono resta disattivato)
- ◆ il tasto funzione oppure del display, occupato dalla funzione **Auricolare** (→ **pag. 94**) e con cui è possibile proseguire la chiamata su un auricolare collegato.

## Telefonare con i servizi di rete

I servizi di rete sono funzioni messe a disposizione dal vostro operatore di rete.

### Attenzione:

- ◆ Alcune impostazioni non possono essere effettuate contemporaneamente sul telefono base e sui portatili registrati. Si sente eventualmente un tono di conferma negativo.
- ◆ È possibile utilizzare alcuni servizi di rete solo se richiedi presso il vostro provider (eventuali costi aggiuntivi).
- ▶ **In caso di problemi rivolgersi al vostro operatore di rete.**

## Impostazioni generali per tutte le chiamate

### Telefonare in modo anonimo – Sopprimere la trasmissione del numero

È possibile sopprimere la trasmissione del vostro numero di telefono (CLIR = Calling Line Identification Restriction). Il vostro numero di telefono non verrà quindi visualizzato presso la persona chiamata. Si chiama in modo anonimo.

**Prerequisito:** per le chiamate anonime è eventualmente necessario aver richiesto un corrispondente servizio (funzionalità) presso il vostro provider di rete.

### Attivare/disattivare „Telefonare in modo anonimo“ per tutte le chiamate

Con la funzione attivata il trasferimento del numero di telefono viene soppresso con tutte le chiamate.

La soppressione del numero è attiva per il telefono base e per tutti i portatili registrati.

 →  **Servizi Telecom**



### Ch. tutte anonime

Selezionare e premere **OK**  
(✓ = attiva).

Per sopprimere la trasmissione del numero in modo temporaneo per la chiamata successiva → **pag. 36**.

## Trasferimento di chiamata generale

Con il trasferimento di chiamata le chiamate ad un collegamento esterno vengono trasferite.

 →  **Servizi Telecom**  
→ **Trasferim. di chiamata**

▶ Modificare i dati su più righe:

### Abilita

Attivare/disattivare il trasferimento di chiamata.

### Numero di telefono

Inserire il numero a cui deve essere trasferita la chiamata.

### Quando

Selezionare **Sempre**.

**Sempre:** le chiamate vengono trasferite immediatamente, cioè sul vostro telefono base non vengono più segnalate le chiamate.

**OK** Premere il tasto del display.

Viene instaurata una connessione della rete del telefono per attivare/disattivare il trasferimento di chiamata.

▶ Dopo la conferma dalla rete fissa premere il tasto rosso di fine .

### Attenzione



Con il trasferimento del vostro numero di telefono è possibile che ci siano costi aggiuntivi. Informarsi presso il proprio provider.

## Attivare /disattivare l'avviso di chiamata con le chiamate esterne

Con la funzione attivata durante una telefonata **esterna** viene segnalato con un avviso di chiamata, che un altro utente esterno sta tentando di chiamarvi. Se si dispone di CLIP, sul display viene visualizzato il numero di telefono dell'utente in attesa oppure la voce della rubrica per questo numero di telefono. Il chiamante sente il segnale libero.

Con avviso di chiamata disattivato il chiamante sente il segnale di occupato, se si sta già effettuando una conversazione.

### Attivare/disattivare l'avviso di chiamata

 →  **Servizi Telecom**  
→ **Avviso di chiamata**

**Abilita** Selezionare **Si / No** per attivare/disattivare l'avviso di chiamata.

▶ Premere il tasto del display **OK**.

Il telefono base instaura una connessione al centralino per inviare un corrispondente codice.



▶ Dopo la conferma dalla rete fissa premere il tasto rosso di fine .

## Impostazioni per la chiamata successiva

### Attivare „Chiamare in modo anonimo“ per la chiamata successiva

È possibile sopprimere il trasferimento del vostro numero di telefono per la chiamata successiva (CLIR = Calling Line Identification Restriction). L'impostazione vale per tutte le connessioni del telefono.

In stand-by:

 →  **Servizi Telecom**  
→ **Nascondi numero**

Selezionare e premere **OK**.



Inserire il numero di telefono oppure prelevarlo dalla rubrica.

**Seleziona**

Premere il tasto del display oppure sollevare il ricevitore. Il numero viene selezionato.

È possibile sopprimere il trasferimento del numero di telefono anche in generale per tutte le chiamate, → **pag. 35**.

## Impostazioni durante una chiamata esterna

### Rispondere all'avviso di chiamata

È in corso una chiamata esterna e si sente l'avviso di chiamata.

**Rispondi**

Premere il tasto del display.

Dopo avere risposto alla chiamata in attesa, è possibile passare da un interlocutore all'altro („**Conversazione alternata**“ → **pag. 37**).

#### Note

- ◆ Senza CLIP una chiamata in attesa viene visualizzata solo con un tono di segnalazione.
- ◆ Una chiamata interna in attesa viene visualizzata sul display. È possibile rispondere oppure rifiutare la chiamata interna.
- ◆ Per come rispondere ad una chiamata esterna in attesa durante una chiamata interna → **pag. 84**.

### Rifiutare l'avviso di chiamata

Si sente il segnale dell'avviso di chiamata ma non si desidera parlare con il chiamante.

**Opzioni**

→ **Rifiuta l'Avv. di chiam.**

L'utente in attesa sente il segnale di occupato.

**Nota**

È anche possibile agganciare il ricevitore, per terminare la chiamata attuale, e sollevare di nuovo il ricevitore, per rispondere alla seconda chiamata.

**Consultazione (esterna)**

È possibile chiamare un secondo utente esterno. La prima conversazione viene mantenuta.

**Durante** una chiamata esterna:

**Attesa** Premere il tasto del display. La chiamata fino a quel momento viene mantenuta. L'interlocutore sente un annuncio o un tono di attesa.



Inserire il numero di telefono del secondo utente.

Viene selezionato il numero di telefono. Si viene collegati con il secondo utente.

Se non risponde, premere il tasto del display

**Fine** per ricollegarsi al primo interlocutore.

**Nota**

È possibile prelevare il numero di telefono del secondo utente anche dalla rubrica telefonica (**pag. 47**), dalla lista delle chiamate ripetute oppure dalla lista delle chiamate (**pag. 40**).

**Terminare la consultazione**

**Opzioni** → **Termina la chiamata**

Si è di nuovo collegati con il primo interlocutore.

È possibile terminare la consultazione anche riagganciando il ricevitore. La connessione viene interrotta brevemente e si riceve una richiamata. Dopo aver sollevato il ricevitore si è di nuovo collegati con il primo interlocutore.

**Conversazione alternata**

È possibile parlare a turno con due interlocutori (conversazione alternata).

**Prerequisito:** è in corso una telefonata esterna ed è stato chiamato un secondo utente (consultazione) oppure si ha risposto ad un avviso di chiamata.

▶ Con passare da un interlocutore ad un altro.

L'utente con cui si sta parlando è contrassegnato sul display con

**Terminare momentaneamente la chiamata attiva**

**Opzioni** → **Termina la chiamata**

Si è ricollegati all'interlocutore in attesa.

**Conferenza**

È possibile telefonare contemporaneamente con due utenti.

**Prerequisito:** è in corso una telefonata esterna ed è stato chiamato un secondo utente (consultazione).

▶ Premere il tasto del display **Conferenza**.

Voi ed entrambi gli utenti (contrassegnati entrambi con potete ascoltare e conversare contemporaneamente.

**Inoltrare la chiamata ad un utente interno**

È in corso una chiamata **esterna** e si desidera inoltrarla ad un altro portatile.

▶ Effettuare una chiamata **interna di consultazione** (→ **pag. 84**).





Riagganciare il ricevitore (anche prima di annunciarsi), per inoltrare la chiamata.

## Funzioni dopo una chiamata

---

### Cancellare la prenotazione in anticipo

---

 →  Servizi Telecom  
→ Cancellazione prenotazione

Viene instaurata una connessione al centralino e inviato un codice.

- ▶ Dopo la conferma dalla rete telefonica premere il tasto di fine .

#### Nota

Se la prenotazione è già stata segnalata prima di cancellarla, è possibile terminarla con .

### Richiamare le ultime chiamate perse

---

È possibile richiamare il numero delle ultime chiamate a cui non si è risposto sul vostro collegamento di rete fissa, indipendentemente dal fatto che il numero sia visualizzato o meno sul display.

 →  → Ultima chiamata

Il numero viene selezionato.  
Il tasto viva voce lampeggia.

## Attivare/disattivare la segreteria telefonica

---

La segreteria del vostro provider di rete può essere attivata e disattivata.

 →  Servizi Telecom  
→ Segreteria di rete

**Abilita:** Attivare/disattivare.

**OK** Premere il tasto del display per inviare un codice specifico al centralino.

- ▶ Dopo la conferma dalla rete telefonica premere il tasto rosso di fine .



## Utilizzare le liste



Sono disponibili:

- ◆ Lista dei numeri selezionati,
- ◆ Liste SMS ricevuti,
- ◆ Lista delle chiamate,
- ◆ Lista degli appuntamenti scaduti,
- ◆ Lista della segreteria telefonica.

### Lista dei numeri selezionati

Nella lista dei numeri selezionati sono presenti gli ultimi 20 numeri selezionati sul telefono base (max. 32 cifre). Se uno dei numeri è presente nella rubrica telefonica, viene visualizzato il rispettivo nome.

### Ripetizione manuale dei numeri selezionati

-  Aprire la lista dei numeri selezionati.
-  Selezionare la voce.
-  Sollevare il ricevitore. Il numero viene selezionato.



Con la visualizzazione di un nome è possibile visualizzare il relativo numero:

- ▶ Premere il tasto del display **Visualizza** oppure premere nel mezzo il tasto di navigazione.
- ▶ Premere eventualmente a destra o a sinistra del tasto di navigazione per vedere il numero successivo/precedente.

Aprire la lista dei numeri selezionati, a cui è stata assegnata la linea (per es. per l'instaurazione di una prenotazione esterna); è necessario premere il tasto del display **Seleziona** per selezionare il numero selezionato.

### Richiamata automatica

In stand-by:



-  Premere il tasto.
-  Selezionare la voce.
- Opzioni** Aprire il menu.

#### Richiamata automatica

Selezionare e premere **OK**.

Il telefono base passa in stand-by. Sul display viene visualizzato **Ripetiz. automatica** insieme al numero di telefono.

Il numero viene selezionato automaticamente ad intervalli fissi (almeno ogni 20 sec.). **Se sono possibili più connessioni uscenti abilitate per il telefono base, l'utente deve selezionare esplicitamente la connessione utente desiderata.** Il tasto viva voce lampeggia, „l'ascolto amplificato“ è attivato, il microfono è spento.

- ◆ L'utente risponde: sollevare il ricevitore  oppure premere il tasto viva voce . La „ripetizione automatica“ è terminata. Il telefono base passa alla normale modalità ricevitore oppure viva voce.
- ◆ Se l'utente non risponde: la chiamata si interrompe dopo circa 30 sec. Dopo dieci tentativi senza successo la „ripetizione automatica“ termina.
- ▶ Per interrompere la ripetizione automatica, premere il tasto del display **No** oppure un tasto qualsiasi.

### Gestire le voci della lista di ripetizione dei numeri selezionati

---

In stand-by:

 Premere il tasto.

 Selezionare la voce.

**Opzioni** Aprire il menu.

Con  è possibile selezionare le seguenti funzioni:

#### Salva il Nr. in rubrica

Copiare la voce nella rubrica (**pag. 43**) telefonica.

#### Richiamata automatica

→ „**Richiamata automatica**“, **pag. 39**.

#### Mostra il numero

(come nella rubrica, **pag. 45**)

#### Cancella la voce

Cancellare la voce selezionata.  
(come nella rubrica, **pag. 45**)

#### Cancella tutta la lista

Cancellare tutta la lista.  
(come nella rubrica, **pag. 45**)

### Lista SMS ricevuti

---

Tutti gli SMS ricevuti vengono memorizzati nella lista dei messaggi entranti (→ **pag. 56**).

### Lista della segreteria telefonica

---

Tramite la **lista della segreteria telefonica** è possibile ascoltare i messaggi sulla segreteria (→ **pag. 71**).

### Lista delle chiamate

---

**Prerequisito:** trasmissione del numero del chiamante (CLIP, **pag. 32**).

Il vostro telefono base memorizza diversi tipi di chiamata:

- ◆ chiamate ricevute (da un utente o dalla segreteria telefonica)
- ◆ chiamate effettuate
- ◆ chiamate perse

È possibile visualizzare ogni tipo di chiamata singolarmente oppure una vista d'insieme di tutte le chiamate. Nelle liste delle chiamate perse e ricevute vengono visualizzate ogni volta le ultime 30 voci. La lista delle chiamate in uscita può contenere fino a 60 voci.

Si apre la lista delle chiamate, se si preme in stand-by il tasto di navigazione sopra  oppure tramite il menu:

 →  → **Tutte le chiamate / Chiamate fatte / Chiamate ricevute / Chiamate perse**

#### Nota

Informazioni sui numeri di telefono sconosciuti si ottengono gratuitamente tramite ricerca nella rubrica telefonica online (→ **pag. 49**).

## Voci della lista

I messaggi nuovi si trovano sopra.

Esempio di una voce presente nella lista:

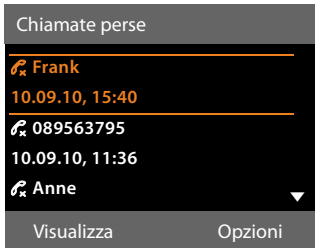

- ◆ il tipo di lista (in testa)
- ◆ lo stato della voce (solo nella lista delle chiamate ricevute)
  - Grassetto:** nuova voce
- ◆ numero o nome del chiamante
- ◆ data e ora della chiamata (se impostata)
- ◆ tipo di voce:
  - chiamate ricevute (☑)
  - chiamate perse (☒)
  - chiamate effettuate (☑)
  - le chiamate registrate dalla segreteria telefonica (☐)

### Nota

Nella lista delle chiamate perse più chiamate dallo stesso numero vengono salvate una volta (l'ultima chiamata). Nella voce tra parentesi è indicato il numero di chiamate da questo numero.

Per tutte chiamate perse con cui il numero di telefono è stato soppresso dal chiamante, viene creata **una** voce **Anonima**.

Allo stesso modo viene creata **una** voce **Anonimo** per tutte chiamate con cui non è stato trasmesso il numero di telefono.

Sollevare il ricevitore oppure premere il tasto dell'altoparlante  per richiamare il chiamante selezionato. Premere il tasto funzione **Visualizza** per visualizzare informazioni aggiuntive, ad esempio il numero di un nome.

Premere il tasto del display **Opzioni**, per selezionare le seguenti funzioni:

#### Salva il Nr. in rubrica

Copiare numero nella rubrica telefonica.

#### Cancella la voce

Cancellare voce selezionata.

#### Cancella tutta la lista

Cancellare la voce.

Quando si esce dalla lista delle chiamate, tutte le voci vengono contrassegnate come "vecchie" cioè non vengono più visualizzate in grassetto.





## Aprire le liste con il tasto messaggi

Con il tasto messaggi  si richiamano le seguenti liste:

- ◆ Lista della segreteria telefonica o della segreteria telefonica di rete, se il vostro operatore telefonico supporta questa funzione e se è impostata la selezione rapida per la segreteria telefonica di rete. (→ **pag. 76**).
- ◆ Lista SMS ricevuti (→ **pag. 56**)
- ◆ Lista chiamate perse
- ◆ Lista degli eventi o appuntamenti scaduti

Non appena in una lista viene inserita una **nuova voce**, si sente un tono di avviso e viene visualizzato sul display un simbolo che indica la presenza di un nuovo messaggio. Il tasto  lampeggia. In **stand-by** viene visualizzata sul display l'icona che indica la presenza di nuovi messaggi.

### Simbolo nuovo messaggio...

-  ... nella lista della segreteria telefonica oppure sulla segreteria telefonica di rete
-  ... nella lista delle **Chiamate perse**
-  ... nella lista degli SMS oppure nella lista delle e-mail
-  ... nella lista degli **Eventi scaduti**

Il numero di voci nuove viene visualizzato sotto il rispettivo simbolo.





### Nota

Se nella segreteria telefonica sono salvate delle chiamate, con la relativa impostazione si riceve un avviso (vedi manuale di istruzioni del vostro operatore di rete).

Dopo aver premuto il tasto messaggi , vengono visualizzate tutte le liste che contengono nuovi messaggi e la lista della segreteria di rete.

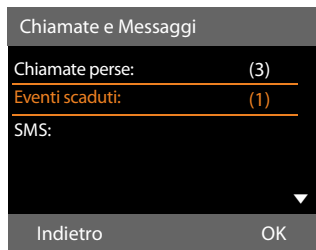
Le liste con nuovi messaggi vengono visualizzate in alto e sono evidenziate in grassetto:



Con  scegliere una lista. Per aprirla premere **OK**.

## Utilizzare le rubriche

Sono disponibili:

- ◆ rubrica telefonica (interna) (→ **pag. 43**)
- ◆ rubrica pubblica/elenco per categoria online (→ **pag. 49**)
- ◆ elenchi telefonici personali online

## Rubrica telefonica interna del telefono base

Nella rubrica telefonica è possibile memorizzare fino **500** voci.

È possibile creare una rubrica telefonica personalizzata per il vostro telefono base. È anche possibile inviare le voci ai portatili (**pag. 45**).

### Nota



Per selezionare rapidamente un numero dalla rubrica telefonica (selezione rapida) è possibile associare il numero ad un tasto funzione/del display (**pag. 94**).

## Voci della rubrica telefonica

In una voce della rubrica telefonica è possibile memorizzare:

- ◆ nome e cognome,
- ◆ fino a tre numeri di telefono,
- ◆ indirizzo e-mail,
- ◆ compleanno con allarme,
- ◆ suoneria VIP con simbolo VIP,
- ◆ foto CLIP.

Aprire la rubrica telefonica in stand-by oppure durante una chiamata esterna con il tasto  (premere brevemente) oppure in stand-by attraverso il menu:

 →  → **Rubrica**

## Lunghezza delle voci

3 numeri: al max. 32 cifre  
 nome e cognome: al max. 16 caratteri  
 indirizzo e-mail: al max. 60 caratteri

## Salvare un numero/i nella rubrica telefonica – Nuova voce

 → <Nuovo contatto>

► Modificare i dati su più righe:

**Nome: / Cognome:**

Inserire nome e/o cognome.

Se non viene inserito un nome in nessuno dei campi, il numero di telefono viene salvato come cognome e contemporaneamente visualizzato.

Le istruzioni per l'inserimento del testo e dei caratteri speciali si trovano a



→ **pag. 116**.

**Telefono: / Telefono ufficio: / Cellulare:**

Inserire un numero in almeno uno dei campi.

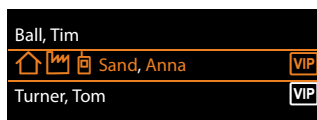
Le voci vengono contrassegnate sfogliando nella rubrica attraverso un simbolo preimpostato:



 per Telefono,  per Telefono ufficio,  per Cellulare.

**E-mail:**

Inserire l'indirizzo e-mail.

**Ricorrenza:**

Selezionare **Si** oppure **No**.

Con l'impostazione **Si**:

inserire **Ricorrenza (data)** e **Ricorrenza (ora)** e selezionare il tipo di segnalazione: **Ricorrenza (avviso)** → **pag. 48**.

**Suoneria (VIP):**

Contrassegnare la voce della rubrica telefonica come **VIP** (Very Important Person), assegnandole una determinata suoneria così da poter riconoscere chi chiama dallo squillo.

Le voci VIP vengono riconosciute nella rubrica telefonica dal simbolo .

**Prerequisito:** trasmissione del numero (**pag. 32**).

## Utilizzare le rubriche

### Foto del chiamante:

Prerequisito: trasmissione del numero (CLIP).

È possibile selezionare:

- una foto da visualizzare con le chiamate da parte dell'utente (vedi **Media-Pool**, pag. 100).
- uno dei colori da **Colore CLIP 1** a **Colore CLIP 6**, da utilizzare con le chiamate dell'utente come colore del display.
- **Nessuna immagine**, se non deve avvenire nessuna segnalazione ottica dell'utente.

**OK** Premere il tasto del display.

### Posizione delle voci nella rubrica

Le voci nella rubrica telefonica sono in ordine alfabetico. Spazi e cifre hanno la priorità. Se in rubrica viene inserito solo il nome, questo verrà inserito in sequenza al posto del cognome.

La sequenza è la seguente:



1. Spazio
2. Numeri (0–9)
3. Lettere (in ordine alfabetico)
4. Caratteri restanti (\*, #, \$ ecc.)



Per evitare che un nome venga disposto in ordine alfabetico, inserire uno spazio o un numero prima del nome. Questa voce viene inserita all'inizio della rubrica telefonica. I nomi preceduti da un asterisco vengono inseriti all'inizio della rubrica telefonica.

### Cercare una voce della rubrica telefonica

 Aprire la rubrica telefonica.



Si hanno le seguenti possibilità:

- ◆ Con  scorrere alla voce, finché il nome cercato è selezionato.  
Premere brevemente , per scorrere di voce in voce.  
Premere a lungo , per scorrere nella rubrica (fare lo "scroll").

- ◆ Inserire i primi caratteri del nome (max. 8), eventualmente scorrere con  fino alla voce. I caratteri inseriti vengono visualizzati nella riga inferiore del display.  
Per passare da un punto qualsiasi della lista all'inizio (<**Nuovo contatto**>), premere brevemente il tasto rosso di fine .

Nella rubrica telefonica viene cercato il cognome. Se non è stato inserito nessun cognome, il nome.

### Selezionare con la rubrica telefonica



 →  (Selezionare una voce).

 Sollevare il ricevitore.

Oppure durante la conversazione:

**Seleziona** Premere il tasto funzione.

Se la voce contiene solo un numero, il numero viene selezionato.

Se la voce contiene più numeri, vengono visualizzati i simboli dei numeri memorizzati:  
 /  / .

 Selezionare il numero.

**Seleziona** Premere il tasto del display.  
Il numero viene selezionato.



#### Nota

Durante la selezione è possibile concatenare tra loro più numeri dalla rubrica telefonica (ad es. un numero Call by- Call con un numero di telefono, → **pag. 53**).

## Gestire le voci della rubrica telefonica

---

### Visualizzare la voce

 →  (Selezionare la voce).

**Visualizza** / 

Premere il tasto funzione o premere il tasto di navigazione nel mezzo. Viene visualizzata la voce.

 Eventualmente scorrere nella voce.



### Utilizzare ulteriori funzioni

**Prerequisito:** la rubrica telefonica è stata aperta con telefono base in stand-by.

**Opzioni** Premere il tasto del display.

Con  è possibile selezionare le seguenti funzioni:

#### Mostra il numero

Eventualmente selezionare un numero della voce e premere il tasto funzione **Seleziona**. Modificare, completare un numero memorizzato e poi selezionare con  oppure salvarlo come nuova voce; per ultimo premere il tasto del display .

#### Cancela la voce

Cancelare la voce selezionata.

#### Trasferisci la voce

- **ad Interno:** inviare una singola voce ad un portatile (**pag. 45**).
- **vCard via SMS:** inviare una singola voce in formato vCard tramite SMS.
- **vCard via Bluetooth:** inviare una singola voce in formato vCard tramite Bluetooth.

#### Modificare una voce

 →  (Selezionare voce).

**Visualizza** **Modifica**

Premere i tasti del display in sequenza.

► Eseguire le modifiche e memorizzarle.

## Utilizzare ulteriori funzioni

In stand-by del telefono:

 →  (Selezionare voce)

→ **Opzioni** (Aprire menu)

Con  è possibile selezionare le seguenti funzioni:

#### Mostra il numero

(vedi sopra/**pag. 45**)

#### Modifica la voce

Modificare voce selezionata.

#### Cancela la voce

Cancelare voce selezionata.

#### Trasferisci la voce

(vedi sopra/**pag. 45**)

#### Cancela tutta la lista

Cancelare **tutte** le voci della rubrica.

#### Trasferisci tutte le voci

**ad Interno:** inviare la lista completa ad un portatile (**pag. 45**).

**vCard via Bluetooth:** inviare la lista completa in formato vCard attraverso il Bluetooth.

#### Memoria disponibile

Permette di visualizzare il numero delle voci ancora libere in rubrica.

## Scambiare le voci/la rubrica telefonica con i portatili

---

È possibile inviare ai portatili voci dalla rubrica interna oppure l'intera rubrica telefonica locale così come ricevere voci della rubrica dai portatili.



#### Attenzione:

- ◆ Le voci con numeri identici non vengono sovrascritte presso il destinatario.
- ◆ La trasmissione viene interrotta se il telefono base squilla o se la memoria del portatile destinatario è esaurita.
- ◆ Gli avvisi delle ricorrenze, le immagini e i suoni non vengono inviati.

### Prerequisiti:

- ◆ Il portatile del destinatario è registrato sul telefono base.
- ◆ Il portatile in grado di inviare e ricevere voci della rubrica telefonica.

### Trasferire la rubrica/le voci della rubrica ad un portatile

 →  (Selezionare una voce)

→ **Opzioni** (Aprire il menu)

→ **Trasferisci la voce /**

**Trasferisci tutte le voci**

→ **ad Interno**

 Selezionare il numero interno del portatile destinatario e premere **OK**.

Il trasferimento comincia.

È possibile trasferire più voci in successione, rispondendo alla richiesta **La voce è stata trasferita. Vuoi trasferirne un'altra ?**

Confermare con **Si**, selezionare la voce e premere **Copia** oppure premere il tasto di navigazione nel mezzo .

L'esito positivo del trasferimento viene confermato con un messaggio e con un tono di conferma sul portatile.

#### Nota

Con una chiamata esterna in arrivo si interrompe il trasferimento.

### Ricevere rubrica/voci della rubrica da un portatile

**Prerequisito:** il telefono base si trova in stand-by.

- ▶ Avviare il trasferimento delle voci della rubrica come descritto nel manuale di istruzioni del portatile.

All'avvenuto trasferimento sul display del telefono base viene visualizzato quante voci (fino a quel momento) sono state ricevute.

### Trasferire la rubrica/voci della rubrica come vCard con il Bluetooth

Nella modalità Bluetooth (→ **pag. 86**) è possibile trasferire le voci della rubrica in formato vCard, ad es. per lo scambio di voci con il vostro cellulare o il vostro PC.

 →  (Selezionare voce)

→ **Opzioni** (Aprire il menu)

→ **Trasferisci la voce /**

**Trasferisci tutte le voci**

→ **vCard via Bluetooth**

Viene visualizzata la lista dei „Dispositivi associati“ (→ **pag. 88**) ed eventualmente viene avviato il Bluetooth.

 Selezionare il dispositivo e premere **OK**.

Oppure:

<**Cerca**> Selezionare e premere **OK** per cercare i dispositivi Bluetooth.

 Selezionare il dispositivo e premere **OK**.

 Eventualmente inserire il PIN del dispositivo Bluetooth e premere **OK** (**pag. 86**).

Il trasferimento viene avviato.

Dopo il trasferimento di una singola voce è possibile selezionare un'ulteriore voce in rubrica e trasferirla con **Copia** al dispositivo Bluetooth.

#### Nota

Durante il trasferimento delle vCard le chiamate in arrivo vengono ignorate.



## Ricevere vCard con il Bluetooth

Se un dispositivo della lista „Dispositivi associati“ (→ **pag. 88**) invia una vCard al vostro telefono base, ciò avviene automaticamente. Si viene informati in proposito sul display.

Se il dispositivo trasmettente non è nella lista, sul display viene richiesto l'inserimento del PIN del dispositivo trasmettente:



Eventualmente inserire il PIN del dispositivo Bluetooth **trasmettente** e premere **OK**.

Il trasferimento delle vCard viene avviato.

Se il dispositivo è stato registrato nella lista dei dispositivi Bluetooth conosciuti, dopo il trasferimento premere il tasto del display **Si**. Premendo **No**, il telefono base torna in stand-by.

## Copiare un numero visualizzato in rubrica

È possibile copiare numeri in rubrica:

- ◆ da una lista, ad es. la lista delle chiamate/ della segreteria, la lista degli SMS ricevuti oppure la lista dei numeri selezionati
- ◆ dal testo di un SMS
- ◆ da una rubrica pubblica o da un elenco per categoria online
- ◆ dalla vostra rubrica privata online
- ◆ durante la selezione di un numero

Viene visualizzato un numero:

**Opzioni** → **Salva il Nr. in rubrica**

Oppure:

→ Premere il tasto del display.

La rubrica telefonica viene aperta.

È possibile creare una nuova voce o ampliarne una già esistente.

Selezionare <**Nuovo contatto**> oppure una voce della rubrica e premere **OK**.

Selezionare il tipo di numero di telefono / / e premere **OK**. Il numero viene copiato nel campo corrispondente.

Se il campo del numero è già occupato, viene visualizzato **Sovrascrivere il numero attuale?**.

**Si** Premere il tasto del display per copiare il numero. Selezionando **No**, viene richiesto di selezionare un altro tipo di numero di telefono.

- ▶ Eventualmente completare la voce (→ **pag. 43**).

### Nota

Con una nuova voce:

- ◆ Copiando un numero da una rubrica online, nel campo **Cognome** viene copiato anche il cognome oppure il nickname (se disponibile).
- ◆ L'ascolto dei messaggi viene interrotto durante il trasferimento del numero dalla lista alla rubrica telefonica.

## Copiare un numero o un indirizzo dalla rubrica telefonica

In molte condizioni di funzionamento è possibile aprire la rubrica telefonica ad es. per utilizzare un numero o un indirizzo e-mail. Il vostro telefono base non deve essere in stand-by.

- ▶ In base alla condizione di utilizzo aprire la rubrica con oppure .

Selezionare la voce (→ **pag. 44**).

## Memorizzare una ricorrenza nella rubrica telefonica

Ad ogni numero della rubrica telefonica è possibile associare una ricorrenza indicando anche l'ora in cui allo scadere della quale si desidera ricevere una chiamata di promemoria (impostazione iniziale:

**Ricorrenza: No**).

Le ricorrenze vengono automaticamente memorizzate nel calendario (pag. 79).

 →  (Selezionare voce)

**Visualizza** **Modifica**

Premere i tasti del display in sequenza.

 Passare alla riga **Ricorrenza:**

 Selezionare **Si**. Vengono visualizzati i seguenti campi.

► Modificare i dati su più righe:

### Ricorrenza (data)

Inserire le 8 cifre relative a giorno/mese/anno.

### Ricorrenza (ora)

Inserire ora/minuti a 4 cifre per la segnalazione di promemoria.

### Ricorrenza (avviso)

Scegliere il tipo di segnalazione.

**OK** Premere il tasto del display.

### Nota

È necessario indicare l'ora per ricevere una segnalazione acustica di scadenza dell'anniversario. Se avete scelto la segnalazione ottica, l'inserimento dell'orario non è necessario.

## Cancellare la ricorrenza

 →  (Selezionare la voce)

**Visualizza** **Modifica**

Premere i tasti del display in sequenza.

 Passare alla riga **Ricorrenza:**

 Selezionare **No**.

**OK** Premere il tasto del display.

## Segnalazione di scadenza di una ricorrenza

In **stand-by** sul display del portatile (→ pag. 5) si ha la segnalazione di scadenza con la suoneria selezionata.

È possibile:

**SMS** Scrivere un SMS.

**No** Premere il tasto del display per spegnere l'avviso di scadenza della ricorrenza.

**Mentre si sta telefonando** la scadenza dell'anniversario viene segnalata sul portatile **una volta** con un tono di avviso.

Le ricorrenze a cui non si è risposto, segnalate durante una chiamata, vengono inserite nella lista **Eventi scaduti** (pag. 81).

## Utilizzare le rubriche telefoniche online

A seconda del proprio provider è possibile utilizzare rubriche telefoniche online (= rubrica telefonica online ed elenco per categoria online). Tramite il configuratore web è necessario impostare quale rubrica telefonica online in Internet si desidera utilizzare.

### Esclusione della responsabilità

Gigaset Communications GmbH non si assume alcuna responsabilità sulla disponibilità di questo servizio. Questa funzionalità può essere impostata in qualsiasi momento.

### Aprire una rubrica telefonica/ elenco per categoria online

**Prerequisito:** il telefono base si trova in stand-by.



Premere a **lungo**.

Oppure:



→ **Contatti** → **Rubriche Online**

Viene aperta la lista delle rubriche telefoniche online. Vengono visualizzati i nomi specifici del provider.



Selezionare la rubrica telefonica (elenco telefonico oppure elenco per categoria online) dalla lista e premere **OK**.

Viene instaurata una connessione alla rubrica telefonica online oppure all'elenco online.

Se è disponibile solo una rubrica telefonica online, la connessione ad essa viene instaurata immediatamente, premendo a **lungo** sotto il tasto di navigazione.

### Nota

È possibile instaurare una connessione alla rubrica telefonica online anche nel modo seguente:

- ▶ In stand-by selezionare il numero **1#91** e sollevare il ricevitore .
- ▶ Selezionando **2#91** si instaura una connessione all'elenco per categoria.

Le chiamate alla rubrica telefonica online sono sempre gratuite.

### Cercare una voce

**Prerequisito:** è stata aperta la rubrica telefonica/elenco online.

- ▶ Modificare i dati su più righe:

**Cognome:** (rubrica telefonica online) oppure

**Categoria/Nome:** (elenco per categoria)

Inserire il nome, parte del nome oppure la categoria (al max. 30 caratteri).

**Città:**

Inserire il nome della città in cui vive l'utente cercato (al max. 30 caratteri).

Se avete già cercato delle voci, vengono visualizzati gli ultimi nomi di città inseriti (al max. 5). È possibile inserire un nuovo nome oppure con selezionare uno dei nomi di città visualizzati e confermare con **OK**.

Oppure:

**Numero:** Inserire il numero (al max. 30 caratteri).

- ▶ Premere il tasto del display **Cerca** oppure per avviare la ricerca.

È necessario inserire le indicazioni in **Cognome** oppure in **Categoria/Nome**: e in **Città** oppure in **Numero**. La ricerca tramite il numero è possibile solamente se la rubrica telefonica online selezionata supporta la ricerca dei numeri. Per l'inserimento del testo → **pag. 116**.

## Utilizzare le rubriche

Se ci sono più città con il nome indicato, viene visualizzata la lista delle città trovate:

 Selezionare la città. Se un nome di città è più lungo di una riga, viene abbreviato. Con **Visualizza** è possibile visualizzare il nome completo. Se non viene trovata la città desiderata: premere **Cambia**, se si desidera modificare i criteri di ricerca. Le informazioni per **Categoria/ Nome e Città** vengono copiate e possono essere modificate.

**Cerca** Premere il tasto funzione per proseguire la ricerca.

Se non viene trovato nessun utente a cui corrispondano i criteri di ricerca indicati, si ha un relativo avviso. Si hanno le seguenti possibilità:

▶ Premere il tasto funzione **Nuovo** per avviare una nuova ricerca.

oppure

▶ Premere il tasto funzione **Cambia** per modificare i criteri di ricerca. Il nome e la città indicati vengono copiati ed è possibile modificarli.

Se la lista dei risultati è troppo lunga, non viene visualizzato nessun risultato. Si ha un relativo avviso.

▶ Premere il tasto funzione **Dettagli** per avviare una ricerca dettagliata (→ **pag. 51**).

oppure

▶ A seconda del provider: se sul display viene visualizzato il numero dei risultati, è anche possibile visualizzare la lista dei risultati. Premere il tasto funzione **Visualizza**.

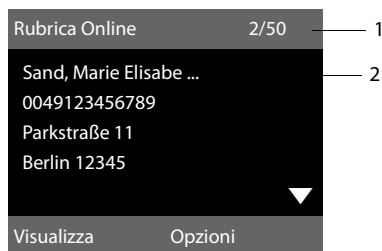

## Risultato della ricerca (lista dei risultati)

Il risultato della ricerca viene visualizzato in una lista sul display. Esempio:



1. 2/50: numero/totale corrente dei risultati (se il numero di risultati è >99, viene visualizzato solo il numero corrente).
2. Quattro righe con nome, categoria, numero di telefono e indirizzo dell'utente (eventualmente abbreviato). Se non è disponibile nessun numero di rete fissa, viene visualizzato (se disponibile) il numero di cellulare.

Si hanno le seguenti possibilità:

- ▶ Con  è possibile scorrere nella lista.
- ▶ Premere il tasto funzione **Visualizza**. Vengono visualizzate tutte le informazioni della voce (nome, eventualmente categoria, indirizzo, numero di telefono) in modo abbreviato. Con  è possibile scorrere nella voce.

Tramite **Opzioni** si hanno le seguenti possibilità:

### Ricerca dettagliata

Affinare i criteri di ricerca e restringere la lista dei risultati (→ **pag. 51**).

### Nuova ricerca

Avviare una nuova ricerca.

### Salva il Nr. in rubrica

Copiare il numero della voce nella rubrica locale. Per ogni numero viene creata una nuova voce nella rubrica locale. Il cognome viene copiato nel campo **Cognome** della rubrica telefonica interna (→ **pag. 47**).

**Copia in Rubr.Pers.Rete**

Copiare la voce selezionata nella rubrica privata online. La rubrica privata e la rubrica telefonica online devono essere messe a disposizione dallo stesso provider.

A seconda del provider è possibile ampliare la voce nella rubrica privata anche con un nickname.

**Telefonare ad un utente**

**Prerequisito:** viene visualizzata una lista di risultati.

- Selezionare la voce e sollevare il ricevitore .

Se la voce contiene solamente un numero, questo viene selezionato.

Se la voce contiene più numeri di telefono, viene visualizzata la lista dei numeri.

- Con  selezionare il numero e premere nuovamente il tasto del display **Seleziona**.

**Avviare la ricerca dettagliata**

Con la ricerca dettagliata è possibile restringere il numero dei risultati di una ricerca precedente con l'aiuto di ulteriori criteri di ricerca (nome di battesimo e/o via).

**Prerequisito:** viene visualizzato il risultato di una ricerca (lista dei risultati con più voci oppure avviso a causa di troppi risultati).

**Dettagli** Premere il tasto funzione.

Oppure

**Opzioni** → **Ricerca dettagliata**  
Selezionare e premere **OK**.

I criteri della ricerca precedente vengono copiati ed inseriti nei relativi campi.

**Cognome:** (rubrica telefonica online) oppure

**Categoria/Nome:** (elenco)  
Eventualmente modificare cognome/categoria oppure ampliare la parte del nome.

**Città:** Viene visualizzato il nome della città della ricerca precedente (non modificabile).

**Via:** Eventualmente inserire il nome della via (al max. 30 caratteri)

**Nome:** (solo nella rubrica telefonica online)  
Eventualmente inserire il nome di battesimo (al max. 30 caratteri).

**Cerca** Avviare la ricerca dettagliata.

**Utilizzare la rubrica privata online**

Alcuni provider vi offrono la possibilità di creare e gestire una propria rubrica personale online in Internet.

Il vantaggio della rubrica online è che è possibile recuperare le voci da ogni telefono o PC, ad es. dal vostro telefono VoIP in ufficio oppure dal vostro PC in hotel.

È possibile utilizzare la rubrica privata online sul vostro telefono base.

**Prerequisiti:**

- ◆ Creare la vostra rubrica personale online tramite il web-browser del vostro PC.
- ◆ Eventualmente creare e gestire le voci nella rubrica online tramite il web-browser del vostro PC.
- ◆ Attivare la rubrica online sul vostro telefono base tramite il configuratore web. In particolare è necessario memorizzare nome utente e password per l'accesso alla rubrica personale online.



È possibile utilizzare la rubrica su ogni portatile registrato.

**Aprire la rubrica online**

**Prerequisito:** il telefono base si trova in stand-by.

 Premere a lungo.

Oppure:

 →  **Contatti** → **Rubriche Online**

Viene aperta la lista delle rubriche telefoniche (online). Per la rubrica privata

## Utilizzare le rubriche



online viene visualizzato il nome a seconda del provider.

 Selezionare la rubrica privata online dalla lista e premere **OK**.

La vostra rubrica privata online viene aperta.

### Nota

Se oltre alla rubrica privata online non è disponibile nessun'altra rubrica online:

- ▶ Premere  **brevemente**. La rubrica privata online viene aperta.
- ▶ Premere  **a lungo**. La rubrica locale del telefono base viene aperta.

Nella rubrica online le voci sono elencate in ordine alfabetico dopo il primo campo non vuoto della voce. In genere è il nickname oppure il cognome.

## Selezionare, visualizzare, gestire una voce nella rubrica online

### Prerequisito:

la rubrica online è stata aperta (v. sopra).

- ▶ Scorrere con  fino alla voce desiderata.

Oppure:

Inserire i primi caratteri del nome e scorrere quindi con  fino alla voce.

- ▶ Premere il tasto del display **Visualizza**.

Viene aperta la vista dettagliata con la voce completa. È possibile scorrere nella voce con il tasto di navigazione .

Vengono visualizzati i seguenti dati, se disponibili (nella sequenza indicata):

Nickname, nome, cognome, numero di telefono, numero di rete mobile, numero VoIP, via, numero civico, CAP, città, ragione sociale, categoria, compleanno, e-mail.

## Utilizzare ulteriori funzioni

**Opzioni** Premere il tasto del display.

Con  è possibile selezionare le seguenti funzioni:

### Modifica nickname

È possibile modificare oppure cancellare il nickname di una voce. Memorizzare la modifica con **OK**.

## Salva il Nr. in rubrica

Copiare il numero nella rubrica interna ( **pag. 47**).

### Nota

È possibile copiare i numeri da una rubrica pubblica nella vostra rubrica privata online ( **pag. 51**).

## Chiamare una voce della rubrica online

**Prerequisito:** la rubrica online è stata aperta.

 Selezionare la voce (eventualmente aprire la vista dettagliata).

 Sollevare il ricevitore.

Se la voce contiene solo un numero di telefono, questo viene selezionato.

Se la voce contiene più numeri di telefono (ad es. numero di rete mobile e numero di telefono), vi vengono resi disponibili.

 Selezionare il numero che deve essere selezionato.

**OK** Premere il tasto del display.

Il numero selezionato viene selezionato.

## Trasferire la rubrica locale nella rubrica privata online

È possibile memorizzare le voci nella rubrica telefonica interna con l'aiuto del configuratore web in formato vCard in un file vcf sul PC ( **Manuale di istruzioni del configuratore web sul CD allegato**).

Alcuni provider supportano nelle loro pagine web delle funzioni con cui è possibile copiare questi file nella rubrica online.

## Telefonare a tariffe convenienti

Telefonare tramite un provider di rete che offre tariffe convenienti (Call-by-Call).

### Concatenare un numero con un numero Call-by-Call

È possibile salvare nella rubrica telefonica locale i prefissi (numeri Call-by-Call) di diversi operatori di rete (**pag. 43**).

Per anteporre ad un numero Call-by-Call („concatenare“), in stand-by del telefono base:

 Premere **brevemente**, per aprire la rubrica telefonica interna.



 Selezionare la voce (numero Call-by-Call).

**Opzioni** Premere il tasto del display.

#### Mostra il numero

Selezionare e premere **OK**.

Sul display viene visualizzato il numero Call-by-Call.

  Inserire il numero di telefono e sollevare il ricevitore.

Oppure:

 Premere di nuovo **brevemente**, per copiare il numero di telefono dalla rubrica telefonica interna.

 Selezionare la voce (**→ pag. 44**).

 Se nella voce sono salvati più numeri di telefono: selezionare il numero di telefono e premere **OK**.

 Sollevare il ricevitore. Entrambi i numeri vengono selezionati.

## Visualizzare la durata delle chiamate

Con tutte le chiamate esterne sul display viene visualizzata la **durata** di una chiamata

- ◆ durante la conversazione,
- ◆ fino a circa 3 secondi dopo aver riagganciato.

#### Nota

La durata effettiva della chiamata può variare di pochi secondi rispetto al valore visualizzato.

## SMS (messaggi di testo)

Il vostro telefono base viene fornito in modo che si possono inviare immediatamente SMS.

### Prerequisiti:

- ◆ È stata attivata la trasmissione dei numeri telefonici (CLIP) → **pag. 32** per il vostro collegamento telefonico.
- ◆ Il vostro operatore di rete supporta gli SMS nella rete fissa (per informazioni rivolgersi all'operatore di rete).
- ◆ Per la ricezione degli SMS bisogna essere registrati presso il proprio operatore di rete. Questo avviene automaticamente all'invio del primo SMS. L'attivazione del servizio può richiedere alcuni giorni (dipende dal provider).

## Scrivere/inviare SMS

### Scrivere SMS

 →  **Messaggi e Chiamate** → **SMS**

#### Nuovo SMS

Selezionare e premere **OK**.



Scrivere l'SMS.

#### Note

- ◆ Spiegazioni per l'inserimento del testo e dei caratteri speciali si trovano a **pag. 116**.
- ◆ Un SMS può essere lungo al massimo 612 caratteri. Con più di 160 caratteri l'SMS viene inviato come SMS **concatenato** (fino a quattro SMS ciascuno con 153 caratteri). In alto a destra sul display viene visualizzato quanti caratteri sono ancora disponibili e quale parte di SMS concatenato si sta scrivendo. Esempio: **447 (2)**.
- ◆ Fare attenzione che concatenando SMS in genere comporta costi ulteriori.

### Inviare SMS

**Opzioni** Premere il tasto del display.

**Invia** Selezionare e premere **OK**.

**SMS** Selezionare e premere **OK**.



Selezionare il numero di telefono con prefisso (anche nella rete locale) dalla rubrica oppure inserirlo direttamente. Con SMS ad una casella postale SMS: aggiungere la ID alla **fine** del numero.

**Invia** Premere il tasto funzione. L'SMS viene inviato.



#### Note

- ◆ Se durante la scrittura dell'SMS si viene interrotti da una chiamata esterna, il testo viene salvato automaticamente nella lista delle bozze.
- ◆ Se la memoria è piena oppure la funzione SMS è bloccata da un portatile, il processo viene interrotto. Sul menu appare un messaggio di avviso. Cancellare i messaggi SMS non più desiderati oppure inviare il messaggio SMS più tardi.

## Notifica SMS

**Prerequisito:** il vostro operatore di rete supporta questo servizio.

### Attivare/disattivare la notifica

 →  **Messaggi e Chiamate** → **SMS**  
→ **Impostazioni**

#### Notifica esito

Selezionare e premere **Cambia**  
( = attiva).

### Leggere/cancellare la notifica/numero in rubrica

- ▶ Aprire la lista dei messaggi entranti  
( → **pag. 56**), quindi:



Selezionare l'SMS con stato **Esito positivo** oppure **Esito negativo**.

**Leggi** Premere il tasto del display.



- ◆ Cancellare:  
Opzioni → **Cancella la voce** → OK.
- ◆ Numero in rubrica:  
Opzioni → **Salva il Nr. in rubrica** → OK.
- ◆ Cancellare la lista completa:  
Opzioni → **Cancella tutta la lista** → OK.

## Lista delle bozze

È possibile salvare un SMS nei messaggi "uscenti", modificarlo e spedirlo in un secondo momento.

### Salvare il messaggio SMS nella lista dei messaggi uscanti (bozze)

- ▶ Si sta scrivendo un SMS (→ pag. 54).



**Opzioni** Premere il tasto del display.

**Salva** Selezionare e premere **OK**.

Sopra il salvataggio viene visualizzato di nuovo l'editor SMS dei vostri SMS.

È possibile continuare a scrivere il testo e salvarlo di nuovo. L'SMS precedentemente salvato viene sovrascritto.

### Aprire la lista dei messaggi uscanti

 →  **Messaggi e Chiamate** → **SMS**  
→ **Bozze**

Viene visualizzata la prima voce della lista, ad es.:

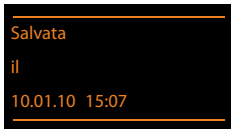

Se la voce è stata salvata con il numero di telefono, ad es. in fase di scrittura di un SMS dalla lista dei messaggi uscanti, il numero di telefono compare nella riga superiore.

### Leggere o cancellare singoli SMS

- ▶ Aprire la lista dei messaggi uscanti, quindi:

 Selezionare l'SMS.

**Leggi** Premere il tasto del display. Il testo viene visualizzato. Scorrere all'interno del messaggio con .

Oppure cancellare l'SMS con

**Opzioni** → **Cancella la voce** → **OK**.

### Scrivere/modificare SMS

- ▶ Si sta leggendo un SMS dalla lista dei messaggi uscanti.

**Opzioni** Aprire il menu.

È possibile selezionare i seguenti:

#### Invia

Inviare un SMS salvato (→ pag. 54).

#### Modifica

Modificare ed inviare il testo degli SMS salvati (→ pag. 54).

#### Set di caratteri

Visualizzare il testo con il set di caratteri selezionati.

### Cancellare la lista dei messaggi uscanti

- ▶ Aprire la lista dei messaggi uscanti, quindi:

**Opzioni** Aprire il menu.



#### Cancella tutta la lista



Selezionare, premere **OK** e confermare con **Si**. La lista viene cancellata.

## Inviare un SMS ad un indirizzo e-mail

Se l'operatore di rete supporta il servizio **SMS to E-Mail**, è possibile inviare un messaggio SMS anche agli indirizzi e-mail.

Inserire l'indirizzo e-mail all'inizio del testo. Il messaggio SMS verrà inviato al numero del centro servizi.

 →  **Messaggi e Chiamate** → **SMS**  
→ **Nuovo SMS**

 /  Inserire l'indirizzo e-mail manualmente o prelevandolo dalla rubrica. Inserire uno spazio oppure due punti (a seconda del provider del servizio).

 Inserire il testo dell'SMS.

**Opzioni** Premere il tasto del display.

**Invia** Selezionare e premere **OK**.

**E-mail** Selezionare e premere **OK**. Se il numero del servizio e-mail non è inserito, inserirlo (→ **pag. 59**).

**Invia** Premere il tasto funzione.

## Inviare un SMS come Fax

È possibile inviare un messaggio SMS a normali terminali fax.



**Prerequisito:** il vostro operatore di rete supporta questa funzione.

▶ Si sta scrivendo un SMS (→ **pag. 54**).

**Opzioni** Premere il tasto del display.

**Invia** Selezionare e premere **OK**.

**Fax** Selezionare e premere **OK**.

 /  Selezionare il numero di telefono dalla rubrica oppure digitarlo manualmente. Inserire il numero con il prefisso (anche nella rete locale).

**Invia** Premere il tasto del display.

## Ricevere SMS

Tutti gli SMS ricevuti vengono salvati nella lista dei messaggi entranti. Gli SMS concatenati vengono visualizzati come **un unico SMS**. Se il messaggio concatenato è troppo lungo oppure non è stato trasmesso completamente, viene suddiviso in singoli SMS. Poiché un SMS rimane nella lista anche dopo essere stato letto, **cancellare periodicamente gli SMS dalla lista**.

Se la memoria SMS è piena, sul display viene visualizzato un avviso.

▶ Cancellare gli SMS non più necessari (→ **pag. 57**).



### Nota

Ogni SMS in arrivo viene segnalato da un singolo squillo (suoneria come con le chiamate esterne). Rispondendo ad una tale „chiamata“, l'SMS va perso. Per evitare lo squillo sopprimere il primo squillo per tutte le chiamate esterne (→ **pag. 60**).

## Lista dei messaggi ricevuti

La lista dei messaggi entranti contiene:

◆ gli SMS che non sono stati trasmessi a causa di errore.

L'arrivo di nuovi SMS viene segnalato mediante il simbolo  sul display, il lampeggiare del tasto messaggi  e un tono di avviso.

**Aprire la lista dei messaggi ricevuti tramite il tasto** 

 Premere.

La lista degli SMS ricevuti viene visualizzata con il numero delle voci (esempio):

**SMS:** (2)

**in grassetto:** nuove voci  
**non in grassetto:** voci già lette

▶ Aprire la lista con **OK**.

Ogni voce della lista contiene:

- ◆ il numero oppure il nome del mittente,
- ◆ la connessione entrante a cui è indirizzato l'SMS,
- ◆ la data di arrivo.

Esempio:

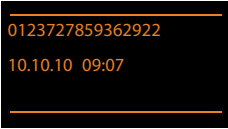

### Aprire la lista dei messaggi ricevuti tramite il menu SMS

→ Messaggi e Chiamate → SMS  
→ Ricevuti

### Cancellare la lista degli SMS ricevuti

Tutti gli SMS vecchi e nuovi della lista vengono cancellati.

- ▶ Aprire la lista dei messaggi ricevuti.

**Opzioni** Aprire il menu.

### Cancella tutta la lista

Selezionare, premere **OK** e confermare con **Sì**. La lista viene cancellata.

### Leggere o cancellare singoli SMS

- ▶ Aprire la lista dei messaggi, quindi:

Selezionare l'SMS.

**Leggi** Premere il tasto del display. Il testo viene visualizzato. Scorrere all'interno del messaggio SMS con .

Oppure cancellare l'SMS con

**Opzioni** → **Cancella la voce** → **OK**.

Dopo aver letto un nuovo SMS, gli viene assegnato lo stato di "vecchio" (non è più mostrato in grassetto).

### Modificare il set di caratteri

Se non vedete il testo oppure caratteri strani, probabilmente l'SMS è stato scritto con un altro set di caratteri (cirillico, greco ecc.).

- ▶ Leggere l'SMS.

**Opzioni** Premere il tasto del display.

### Set di caratteri

Selezionare e premere **OK**.

Selezionare il set di caratteri e premere il tasto del display **Scegli** (● = attivo).

Il testo viene mostrato nel set di caratteri scelto. L'impostazione vale solo per l'SMS attuale.

### Rispondere o inoltrare SMS

- ▶ Leggere l'SMS.

**Opzioni** Premere il tasto del display.

Si hanno le seguenti possibilità:

#### Rispondi

È possibile scrivere ed inviare direttamente un SMS di risposta (**pag. 54**).

#### Modifica

È possibile modificare il testo di un SMS e poi inviarlo (**pag. 54**).

#### Inoltra testo

Inoltrare l'SMS ad un altro numero (**pag. 54**).

## Copiare un numero in rubrica

### Copiare il numero del mittente

- ▶ Aprire la lista dei messaggi ricevuti e selezionare un SMS (→ **pag. 56**).

**Opzioni** → **Salva il Nr. in rubrica**

- ▶ Completare la voce (→ **pag. 43**).

#### Nota

Un contrassegno di casella postale viene copiato nella rubrica telefonica.

### Copiare/selezionare numeri da testi di SMS

- ▶ Leggere l'SMS e posizionarsi in corrispondenza del numero telefonico.

Le cifre sono contrassegnate.

→  Premere il tasto del display.

Completare la voce (→ **pag. 43**).  
**oppure:**

 Sollevare il ricevitore per selezionare il numero.

Se si vuole utilizzare il numero anche per l'invio dell'SMS:

- ▶ Salvare il numero in rubrica completo di prefisso di rete locale.

Se un SMS contiene più numeri, viene contrassegnato il numero successivo, se si scorre ulteriormente nell'SMS, in modo che il primo numero scompare dal display.

#### Note

- ◆ Con i prefissi internazionali il carattere +- non viene copiato.
  - ▶ In questo caso inserire „00“ all'inizio del numero.
- ◆ Se nella rubrica non ci sono più posti liberi, è possibile solo sovrascrivere o completare una voce esistente.

## SMS con vCard

La vCard è un biglietto da visita elettronico. È rappresentato dal simbolo  nel testo dell'SMS.

Una vCard può contenere:

- ◆ Nome
- ◆ Numero privato
- ◆ Numero di ufficio
- ◆ Numero di cellulare
- ◆ Compleanno

Le voci di una vCard possono essere salvate nella rubrica telefonica.

### Aprire una vCard

- ▶ Leggere l'SMS in cui si trova la vCard.

**Visualizza** Premere il tasto del display per aprire la vCard.

Quindi:

**Indietro** Premere il tasto del display per tornare al testo dell'SMS.

Oppure:

 Selezionare il numero.

**OK** Premere il tasto del display.

Quando si salva un numero la rubrica telefonica si apre automaticamente. Il numero e il nome vengono copiati. Se nella vCard è stato inserito un compleanno, la data viene copiata in rubrica.

- ▶ Eventualmente modificare e memorizzare la voce in rubrica. Si torna automaticamente alla vCard.

## Avviso tramite SMS



È possibile venire avvisati tramite SMS delle chiamate perse/non risposte oppure dei messaggi nuovi nella segreteria telefonica.

**Prerequisito:** per le chiamate in entrata è necessario che il numero del chiamante (CLI) venga trasmesso.

L'avviso viene inviato al vostro portatile o ad un altro apparecchio in grado di ricevere gli SMS. A questo scopo, memorizzare nel proprio portatile il numero al quale volete che arrivino gli SMS di avviso.

### Nota

Il vostro provider in genere prevede dei costi per gli avvisi SMS.

 →  **Messaggi e Chiamate** → **SMS**  
→ **Impostazioni** → **Notifica chiamate**

▶ Modificare i dati su più righe:

**A:**

Inserire il numero di telefono (con prefisso) al quale volete inviare l'SMS.

**Chiamate perse:**

Impostare **Si** se volete ricevere l'SMS di avviso.

**Msg. in segreteria:**

Impostare **Si** se deve essere inviato un SMS di avviso.

**OK** Premere il tasto del display.

### Attenzione

**Non** inserite il vostro numero di rete fissa per l'avviso in caso di chiamate perse. Questo potrebbe portare ad un ciclo di chiamate a pagamento senza fine.

## Impostare un centro servizi



Gli SMS vengono scambiati tramite i Centri SMS dei provider di servizio. È necessario inserire nel vostro apparecchio il Centro SMS con il quale si desidera inviare e ricevere gli SMS. Si possono ricevere SMS da **tutti** i Centri SMS registrati se ci si è registrati presso il proprio provider. Ciò avviene automaticamente inviando il primo SMS tramite il relativo Centro Servizi.

Gli SMS vengono inviati tramite il **Centro SMS**, se è stato registrato come **centro per l'invio**. È possibile comunque attivare come centro per l'invio ogni altro Centro SMS per l'invio di un messaggio attuale (**pag. 59**).

Se non è stato inserito nessun Centro Servizi SMS, il menu dispone solo della voce **Impostazioni**. Registrare un centro servizi SMS (**pag. 59**).

## Inserire/modificare un Centro SMS

▶ Prima di una nuova applicazione oppure prima di cancellare numeri preimpostati informarsi sui servizi offerti e sulle particolarità del vostro provider.

 →  **Messaggi e Chiamate** → **SMS**  
→ **Impostazioni** → **Centri Servizio SMS**

 Selezionare il centro servizi SMS (per es. **Centro Servizi 1**) e premere **OK**.

▶ Modificare i dati su più righe:

**Centro Servizi per invio:**

Selezionare **Si** se si desidera inviare gli SMS attraverso questo centro servizi. Per i centri SMS da 2 a 4 l'impostazione vale solo per l'SMS successivo.

**Numero del centro SMS:**

Inserire il numero del Centro Servizi SMS.

**Numero del centro servizi per E-mail:**

Inserire il numero del servizio e-mail.

**Invia con:**

Non è possibile modificare l'impostazione **Rete fissa**.

**OK** Premere il tasto del display.

## Inviare SMS tramite un altro centro SMS

---

- ▶ Selezionare il **Centro Servizi 2, 3** oppure **4** e attivare come centro per l'invio (impostare **Centro Servizi per invio = Sì**). **Centro Servizi 1** viene disattivato automaticamente come centro per l'invio per l'SMS successivo.
- ▶ Inviare l'SMS.

Questa impostazione vale solamente per il messaggio SMS che viene inviato successivamente. Quindi viene impostato ancora il **Centro Servizi 1**.

## Attivare/disattivare la soppressione del primo squillo



---

Ogni SMS in arrivo viene segnalato una volta (suoneria come con le chiamate esterne). Per evitare lo squillo sopprimere il primo squillo per tutte le chiamate esterne.

 Aprire il menu principale.

Premere i tasti.

  Rendere udibile il primo squillo.

Oppure:

  Sopprimere il primo squillo.

## Attivare/disattivare la funzione SMS

---

Disattivando questa funzione non sarà più possibile ricevere o inviare SMS.

Le impostazioni relative all'invio e alla ricezione di SMS (numeri telefonici dei centri SMS) nonché le voci nella lista dei messaggi ricevuti e delle bozze rimangono tuttavia memorizzate.



 Aprire il menu principale.

Inserire le cifre.

  Disattivare la funzione SMS.

Oppure:

  Attivare la funzione SMS (impostazione iniziale).

## Ricerca guasti SMS

### Codici di errore

EO	Soppressione permanente del numero telefonico attivata (CLIR) oppure trasmissione del numero non attivata.
FE	Errore durante il trasferimento di SMS.
FD	Errore durante l'instaurazione del collegamento con il centro servizi, vedi possibili soluzioni a problemi.

### Possibili soluzioni a problemi

La seguente tabella contiene un elenco delle anomalie e delle possibili cause e le istruzioni per la loro eliminazione.

#### Non è possibile inviare.

1. Non si è abbonati al servizio (CLIP) con l'operatore di rete.
  - ▶ Attivare questa funzione con l'operatore.
2. Il trasferimento dell'SMS è stato interrotto (per esempio da una chiamata).
  - ▶ Rinviare l'SMS.
3. Questo servizio non viene supportato dall'operatore di rete con il quale siete abbonati.
4. Il numero del centro servizi non è inserito o è sbagliato.
  - ▶ Inserirlo ( → **pag. 59**).

#### Si riceve un SMS con testo incompleto.

1. La memoria del telefono base è piena.
  - ▶ Cancellare i vecchi messaggi ( → **pag. 55**).
2. L'operatore di rete non ha ancora trasmesso il resto del messaggio.

#### Non si ricevono nuovi SMS.

Il trasferimento di chiamata (inoltrato) è attivo con **Sempre** oppure è attivato il trasferimento **Sempre**.

- ▶ Modificare il trasferimento di chiamata ( → **pag. 35**).

#### L'SMS viene letto.

1. La voce "visualizzare numeri di telefono" non è impostata.
  - ▶ Abbonarsi a questo servizio con il nostro operatore (a pagamento).
2. Gli operatori di rete fissa o mobile non hanno stipulato accordi commerciali per lo scambio di SMS.
  - ▶ Informarsi presso l'operatore SMS di rete fissa.
3. L'apparecchio finale viene riconosciuto dal provider degli SMS come non abilitato al servizio SMS alla rete fissa, cioè non si è più registrati.
  - ▶ Registrare automaticamente il vostro telefono per la ricezione di SMS inviando un SMS.

#### Ricezione solo di giorno.



L'apparecchio finale non è registrato nel database del vostro provider SMS come abilitato al servizio, cioè non si è più registrati.

- ▶ Informarsi presso l'operatore SMS di rete fissa.
- ▶ Registrare automaticamente il vostro telefono per la ricezione di SMS inviando un SMS.

## Avvisi E-Mail

Il vostro telefono vi informa quando nel vostro server di posta in entrata sono arrivati nuovi messaggi e-mail.

È possibile impostare il telefono in modo che instauri periodicamente una connessione al server delle e-mail e verifichi se sono presenti nuovi messaggi.

L'arrivo di nuovi messaggi e-mail viene segnalato sul telefono base e su tutti i portatili Gigaset registrati: si sente un tono di avviso, il tasto messaggi  lampeggia e sul display in stand-by viene visualizzato il simbolo .

### Nota

Il simbolo  viene visualizzato anche se ci sono nuovi messaggi SMS.

Se ci sono nuovi messaggi e-mail, premendo il tasto messaggi  viene visualizzata la lista **E-mail**.

Con il vostro telefono è possibile instaurare una connessione al server della posta in arrivo e per ogni avviso e-mail nella lista della posta in arrivo visualizzare mittente, data/ora di arrivo così come oggetto e il testo del messaggio (eventualmente abbreviato) ( → **pag. 62**).

### Prerequisiti:

- ◆ Il vostro telefono base è collegato ad Internet.
- ◆ È stato sottoscritto un account e-mail presso un Internet provider.
- ◆ Il server di posta in entrata utilizza il protocollo POP3.
- ◆ Tramite il **configuratore web** è stato salvato nel telefono il nome del server della posta in arrivo e i vostri dati personali (nome account, password) (vedi manuale di istruzioni del configuratore web sul CD allegato).

## Aprire la lista della posta in entrata

 →  **Messaggi e Chiamate** → **E-mail**

Oppure, se sono presenti nuovi messaggi e-mail (il tasto messaggi  lampeggia):

 → **E-mail**

Il telefono instaura una connessione al server di posta in entrata. Viene visualizzata la lista dei messaggi e-mail salvati.

I messaggi nuovi, non ancora letti, si trovano prima di quelli vecchi, già letti. La voce più nuova si trova all'inizio della lista.

Per ogni e-mail vengono visualizzati il nome o l'indirizzo e-mail del mittente (una riga, eventualmente abbreviato) così come la data e l'ora (la data e l'ora sono corrette solo se mittente e destinatario si trovano nella stessa fascia oraria).

Esempio di visualizzazione:

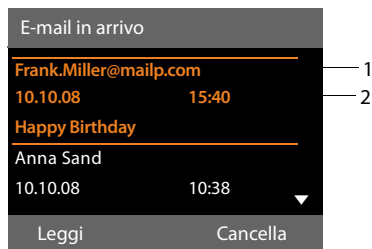

- 1 Indirizzo e-mail o nome trasmesso dal mittente (eventualmente abbreviato) **Grassetto**: il messaggio è nuovo. Vengono contrassegnati come „nuovi” tutti i messaggi e-mail che all'ultima apertura della lista dei messaggi in entrata non erano ancora disponibili nel server della posta in arrivo. Tutte le altre e-mail non vengono contrassegnate, indipendentemente dal fatto che le abbiate lette o meno.
- 2 Data e ora di ricezione del messaggio e-mail

Se la lista dei messaggi in entrata è vuota, viene visualizzato **Nessuna voce**.



**Nota**

Molti e-mail provider generalmente hanno degli anti-spam attivi. Non appena una e-mail viene classificata come contenente spam, viene isolata in una cartella separata e quindi non visualizzata sul display nella lista della posta in entrata.

Con alcuni e-mail provider è possibile stabilire una configurazione: disattivare l'anti-spam oppure visualizzare le mail contenenti spam nella lista della posta in entrata.

Altri e-mail provider quando arriva una nuova e-mail contenente spam inviano un messaggio nella posta in arrivo. Ciò per informarvi dell'arrivo di un messaggio e-mail pericoloso per via di spam.

La data e il mittente di questa mail vengono sempre aggiornati, affinché questo messaggio venga sempre visualizzato come nuovo.

**Procedura al momento non possibile**

Le risorse necessarie ad instaurare la connessione sono già tutte utilizzate, per es.:

- C'è già il numero consentito sulle connessioni VoIP.
- Un altro portatile è collegato al server della posta in entrata in quel momento.
- ▶ Ripetere il processo in un secondo momento.

**Logon al mail server fallito**

Errore al momento della registrazione al server della posta in entrata. Ciò può avere le seguenti cause:

- Inserimenti sbagliati per il nome del server della posta in entrata, nome utente e/o password.
- ▶ Verificare le impostazioni ( → Configuratore web).

**Parametri e-mail incompleti**

Gli inserimenti per il nome del server della posta in entrata, nome utente e/o password sono incompleti.

- ▶ Verificare le impostazioni ( → Configuratore web).

**Avvisi durante l'instaurazione della connessione**

Al momento dell'instaurazione della connessione al server della posta in entrata è possibile che si presentino i seguenti problemi. Gli avvisi vengono visualizzati per qualche secondo sul display.

**Server di posta non accessibile**

Non è stato possibile instaurare la connessione al server della posta in arrivo. Ciò può avere le seguenti cause:

- Inserimento sbagliato del nome del server della posta in entrata ( → Configuratore web).
- Problemi temporanei nel server della posta in entrata (non funziona oppure non è collegato ad Internet).
- ▶ Verificare le impostazioni sul configuratore web.
- ▶ Ripetere il processo in un secondo momento.

## Visualizzare l'intestazione di un messaggio e-mail

**Prerequisito:** è stata aperta la lista dei messaggi in entrata (→ [pag. 62](#)).

 Selezionare l'e-mail.

**Leggi** Premere il tasto funzione.

Viene visualizzato l'oggetto del messaggio e-mail (al max. 120 caratteri) e i primi caratteri del testo.

Esempio di visualizzazione:

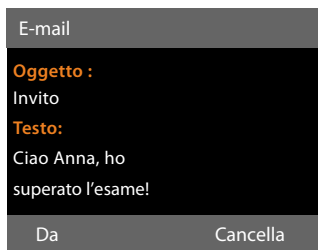

- 1 **Oggetto** dell'e-mail. Vengono visualizzati al max.120 caratteri.
- 2 **Testo** dell'e-mail (eventualmente abbreviato).

 Premere il tasto rosso di fine per tornare nella lista dei messaggi in entrata.

### Nota

Se l'e-mail non contiene testo normale, viene visualizzato brevemente l'avviso **Imposs. visualizzare la e-mail.**

## Visualizzare l'indirizzo del mittente di una e-mail

**Prerequisito:** è stata aperta una e-mail per leggerla (→ [pag. 64](#)).

**Da** Premere il tasto funzione.

Viene visualizzato l'indirizzo e-mail del mittente, eventualmente su più righe (max. 60 caratteri).

**Indietro** Premere il tasto funzione per tornare nella lista dei messaggi in entrata.

Esempio:

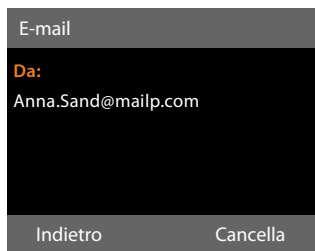

## Cancellare le e-mail

**Prerequisito:** è stata aperta la lista dei messaggi in entrata (→ [pag. 62](#)) oppure è stata visualizzata l'intestazione oppure l'indirizzo del mittente di una e-mail (→ [pag. 64](#)):

**Cancella** Premere il tasto funzione.

**Si** Premere il tasto funzione per rispondere alla domanda di sicurezza.

L'e-mail viene cancellata dal server della posta in entrata.

## Info Center – con il telefono sempre online

---

Con il vostro telefono base è possibile recuperare contenuti online da Internet, cioè richiedere Servizi Info pensati specificamente per il telefono. I Servizi Info disponibili vengono continuamente ampliati. È già preimpostata una preselezione, è però possibile modificare queste impostazioni e aggiungere nuovi servizi. Visitate la pagina di Gigaset.net [www.gigaset.net](http://www.gigaset.net) in Internet e raggruppate i vostri servizi info personali.

### Raggruppare i propri Servizi Info

- ▶ Aprire sul PC la pagina del configuratore web **Configurazioni** → **Servizi** → **Servizi Info** (vedi manuale di istruzioni del configuratore web sul CD allegato).
- ▶ Cliccare sul link [gigaset.net/myaccount](http://gigaset.net/myaccount).

Oppure:

- ▶ Inserire nel campo dell'indirizzo del web browser sul vostro PC il seguente indirizzo:  
[www.gigaset.net](http://www.gigaset.net)
- ▶ Inserire nella pagina di Gigaset.net la vostra ID Gigaset.net e la password. La vostra ID e password si trovano sulla pagina del configuratore web sopra citata.

In entrambi i casi viene aperta una pagina web in cui è possibile raggruppare i vostri Servizi Info.

#### Nota

È possibile avviare il Centro Info e visualizzare i Servizi Info sia con il telefono base sia con i portatili Gigaset SL78H, SL400H e S79H registrati.

## Avviare l'Info Center, selezionare i Servizi Info

---

 → **Funzioni Extra** → **Centro Info**

Viene visualizzato il menu del vostro Centro Info, cioè una lista dei Servizi Info messi a disposizione. È possibile navigare tra i Servizi Info.

 Selezionare il servizio info e premere **OK**.

Per l'accesso a determinati Servizi Info (servizi personalizzati) è necessaria la registrazione con nome e password di registrazione. In questo caso inserire i vostri dati come descritto nel paragrafo „**Registrazione per Servizi Info personalizzati**“ a **pag. 66**.

### Avvisi durante la carica delle informazioni richieste

---

Le informazioni vengono caricate da Internet. Attendere qualche secondo finché vengono visualizzate le informazioni. Sul display viene visualizzato **Attendere....**

Se non è possibile visualizzare le informazioni di un Servizio Info, viene visualizzato uno dei seguenti avvisi:

#### Impossibile accedere alla pagina richiesta

Le cause possibili sono:

- ◆ Superamento del tempo (Timeout) durante la carica delle informazioni oppure.
- ◆ l'Internet Server per i Servizi Info non è raggiungibile.
- ▶ Verificare la vostra connessione Internet e ripetere la richiesta in un secondo momento.

#### Errore di codifica sulla pagina richiesta

Il contenuto dei Servizi Info richiesti è codificato in un formato che il telefono base non riesce a visualizzare.

## Impossibile visualizzare la pagina richiesta

Errori generali durante il caricamento di un Servizio Info.

### Accesso non riuscito

La registrazione non è riuscita. Le cause possibili sono:

- ◆ I vostri dati di registrazione non sono stati inseriti in modo corretto.
  - ▶ Selezionare nuovamente il Servizio Info e ripetere la registrazione. Fare attenzione alla scrittura a caratteri maiuscoli/minuscoli.
- ◆ Non si è autorizzati ad accedere a questo Servizio Info.

## Registrazione per Servizi Info personalizzati

Se per l'accesso ad un Servizio Info è necessaria una registrazione specifica con nome utente e password, dopo aver richiamato il servizio per prima cosa viene visualizzato il seguente display:

### Nome utente

Inserire il nome utente assegnatovi dal provider del Servizio Info.

**OK** Premere il tasto del display.

**Password** Inserire la password appartenente al nome utente.

**OK** Premere il tasto del display.

Se la registrazione ha esito positivo, viene visualizzato il Servizio Info richiesto.

Se non è stato possibile eseguire la registrazione, sul display viene visualizzato il relativo avviso → **Avvisi durante la carica delle informazioni richieste, pag. 65.**



### Nota

Durante l'inserimento dei dati di registrazione fare attenzione alla corretta scrittura a caratteri maiuscoli/minuscoli. Per l'inserimento del testo → **pag. 116.**

## Utilizzare l'Info Center

A seconda del tipo di Servizio Info richiesto è possibile richiamare le seguenti azioni:

### Scorrere all'interno di un Servizio Info

Con  scorrere all'interno di un Servizio Info verso il basso, con  scorrere verso l'alto (indietro).

### Ritornare alla pagina precedente

- ▶ Premere il tasto sinistro del display.

### Ritornare al menu dell'Info Center

- ▶ Premere **brevemente** il tasto rosso di fine .

Se si desidera andare „offline“:



Premere a **lungo** il tasto rosso di fine , il telefono base torna stand-by.

### Selezionare l'hyperlink

#### Hyperlink per ulteriori informazioni:



Se una pagina contiene un hyperlink ad ulteriori informazioni, questo viene visualizzato con il simbolo .

Se viene aperta una pagina con degli hyperlink, il primo hyperlink è sottolineato.

- ▶ È eventualmente possibile navigare fino all'hyperlink che si desidera selezionare con il tasto di navigazione ( e/o ).
- ▶ L'hyperlink è quindi contrassegnato (sottolineato con delle bande).
- ▶ Premere il tasto destro del display **Link** per aprire la relativa pagina.

#### Hyperlink ad un numero di telefono:

Se un hyperlink contiene un numero di telefono, è possibile copiare il numero nella rubrica telefonica oppure chiamare direttamente il numero (funzionalità Click-2-Call).

- ▶ Eventualmente selezionare l'hyperlink con  e/o .

- ▶ Un hyperlink di questo tipo si riconosce se tramite il tasto destro del display viene visualizzato **Chiamata**.
- ▶ Premere il tasto del display **→□□**, se si desidera copiare il numero nella rubrica telefonica locale del vostro telefono base.

Oppure:

- ▶ Premere **Chiamata** per richiamare il numero.

Premendo **Chiamata**, a seconda del provider il numero viene:

- ◆ selezionato direttamente oppure
- ◆ prima visualizzato sul display.  
È necessario confermare il numero prima di selezionarlo.

- ▶ Premendo **Si**, il numero viene selezionato.

Oppure:

- ▶ Premendo **No**, viene visualizzata di nuovo la pagina con l'hyperlink. Il numero **non** viene selezionato.

## Inserire testo

---

- ▶ Navigare eventualmente con **↔** fino alla riga nel campo in cui si desidera inserire il testo. Il cursore lampeggia nel campo del testo.
- ▶ Inserire il testo tramite i tasti del telefono base (**→ pag. 116**).
- ▶ Navigare eventualmente in altri campi di selezione per completarli oppure per impostare eventualmente una nuova opzione (vedi sotto).
- ▶ Premere il tasto destro del display per terminare l'inserimento ed inviare i dati.

## Selezionare

---

- ▶ Navigare eventualmente con **↔** fino alla riga del campo che si desidera selezionare.
- ▶ Premere eventualmente più volte a sinistra o a destra del tasto di navigazione per fare la selezione desiderata.
- ▶ Navigare con **↔** eventualmente in altri campi di selezione e selezionarli come descritto sopra.
- ▶ Premere il tasto sinistro del display per terminare la selezione ed inviare i dati.

## Settare l'opzione

---

- ▶ Navigare con **↔** fino alla riga con l'opzione desiderata. La riga è contrassegnata.
- ▶ Attivare o disattivare l'opzione tramite il tasto di navigazione **□** (premere a destra) oppure con il tasto sinistro del display (ad es. **OK**).
- ▶ Navigare eventualmente ad ulteriori opzioni o campi di testo, per impostarli o completarli.
- ▶ Premere il tasto sinistro del display (ad es. **Invia**), per terminare l'inserimento ed inviare i dati.

## Visualizzare le informazioni da Internet come screensaver

È possibile visualizzare un Information Feed (ad es. previsioni del tempo, News-Feed) in modo personalizzato sul display in stand-by del vostro telefono base.

Per questo è necessario attivare sul vostro telefono base l'**Info Ticker** (→ **pag. 96**) oppure lo screensaver **Servizio Info** (→ **pag. 96**) ed attivare la visualizzazione dei Servizi Info tramite il configuratore web.

### Nota

Sono preimpostate le previsioni del tempo.

Tramite il server gigaset.net (→ **pag. 65**) è possibile impostare quali informazioni visualizzare.

Le informazioni di testo vengono visualizzate sul display circa 10 sec. dopo il ritorno del telefono base in stand-by.

A seconda dell'Information Feed selezionato a destra sullo screensaver si visualizza un tasto del display (ad es. **More**),

- ▶ Premere il tasto destro del display, per richiamare ulteriori informazioni.
- ▶ Premere a **lungo** il tasto rosso di fine  per tornare in stand-by.

## Utilizzare la segreteria telefonica del telefono base

È possibile utilizzare la segreteria telefonica, che è integrata sul telefono base, tramite i tasti sul telefono base (→ **pag. 4**), tramite un portatile Gigaset oppure da remoto (da un altro telefono/cellulare). È possibile registrare i propri annunci solo tramite il telefono base oppure un portatile.

### Chiamate parallele

Se un chiamante è collegato alla segreteria e per questa segreteria arriva una seconda chiamata, il secondo chiamante sente il tono di libero. La chiamata viene segnalata ai dispositivi (telefono base, portatili).

Se non si risponde alla seconda chiamata, la segreteria telefonica risponde a questa chiamata se:

- ◆ la connessione con il primo chiamante è stata terminata e
- ◆ quindi il tempo impostato per la segreteria per rispondere alla chiamata (→ **pag. 73**) è trascorso.

### Modalità della segreteria telefonica

È possibile utilizzare la segreteria in due diverse modalità.

- ◆ In modalità **Registrazione msg.** il chiamante sente l'annuncio e può lasciare un messaggio.
- ◆ In modalità **Risponditore** il chiamante sente l'annuncio, ma non può lasciare un messaggio.

## Utilizzo tramite il telefono base

Se durante il servizio del telefono si riceve un segnale acustico o un tono di avviso, la segreteria passa **automaticamente** all'altoparlante. La modalità viva voce è disattivata sollevando il ricevitore.

L'utilizzo tramite il menu sul telefono base corrisponde all'utilizzo tramite i portatili registrati Gigaset SL78H, SL400H o S79H.

### Attivare/disattivare la segreteria telefonica e impostare la modalità

È possibile scegliere tra **Registrazione msg.**, **Risponditore** e **Modalità Alternata**. Con l'impostazione **Modalità Alternata** è possibile attivare la modalità di registrazione per un periodo di tempo stabilito da voi al di fuori del quale il chiamante sente un annuncio di avviso.

 →  → **Attiva la segreteria**  
(✓ = attiva)

**Cambia** Premere il tasto del display.

- ▶ Modificare i dati su più righe

#### Attiva la segreteria:

Selezionare **Si** o **No**, per accendere o spegnere la segreteria.

#### Modalità:

Selezionare **Registrazione msg.**, **Risponditore** oppure **Modalità Alternata**.

Con **Modalità Alternata**:

#### Registra i messaggi dalle:

Inserire l'inizio dell'intervallo a 4 cifre. (L'ora **deve** essere impostata).

#### Registra fino alle:

Inserire la fine dell'intervallo a 4 cifre.

**OK** Premere il tasto del display.

Dopo l'attivazione viene annunciato il tempo di memoria residuo. Se l'ora non è stata ancora impostata, segue il relativo annuncio (impostare l'ora → **pag. 102**). Sul display viene visualizzato il simbolo **Q.O.**

## Utilizzare la segreteria telefonica del telefono base

Se la memoria dei messaggi è piena e se è stata selezionata modalità **Registrazione msg.** oppure **Modalità Alternata**, viene chiesto prima di tutto di cancellare i messaggi vecchi. La segreteria telefonica viene accesa non appena sono stati cancellati i messaggi vecchi.

Se non è disponibile l'ora, la segreteria telefonica passa dalla modalità **Modalità Alternata** alla modalità **Registrazione msg.**, finché l'ora è di nuovo disponibile.

### Attivare la segreteria telefonica con il tasto sul telefono base

- ▶ Premere il tasto , per attivare/disattivare la segreteria telefonica.

### Registrazione un annuncio personale

Il telefono base viene consegnato con un annuncio standard per la modalità di registrazione e risponditore. In assenza di annunci personali, viene utilizzato l'annuncio standard predefinito.

 →  → **Annunci**  
→ **Registra l'annuncio /**  
**Registra Msg Rispond.**

**OK** Premere il tasto del display per avviare la registrazione.

Se non è stato sollevato il ricevitore, viene attivata la modalità viva voce.

Si sente il segnale d'inizio (tono breve).

- ▶ Registrare ora l'annuncio (almeno 3 secondi).

**Fine** Premere il tasto del display per terminare la registrazione.

Con , il tasto rosso di fine **Indietro** è possibile interrompere la registrazione e riavviarla con **OK**.

A registrazione conclusa, l'annuncio viene riprodotto per controllo. Premendo **Nuovo**, è possibile riavviare la registrazione.

### Attenzione:

- ◆ La registrazione termina automaticamente se si superano i

170 secondi oppure se si effettuano pause superiori ai 2 secondi.

- ◆ Se si interrompe una registrazione verrà di nuovo utilizzato l'annuncio standard.
- ◆ Se la memoria della segreteria è esaurita, la registrazione non viene avviata oppure viene interrotta.
  - ▶ Cancellare i messaggi vecchi. La segreteria torna automaticamente alla modalità **Registrazione msg.**
  - ▶ Eventualmente ripetere la registrazione.

### Ascoltare gli annunci

 →  → **Annunci**  
→ **Ascolta l'annuncio /**  
**Ascolta Msg Rispond.**

Se non è disponibile alcun annuncio personalizzato verrà riprodotto il corrispondente annuncio standard.

Con , il tasto rosso di fine **Indietro** è possibile interrompere la registrazione.



Per registrare un nuovo annuncio mentre si sta ascoltando quello esistente:

**Nuovo** Premere il tasto funzione.

Se la memoria della segreteria è esaurita, la segreteria passa alla modalità **Risponditore**.

- ▶ Cancellare i vecchi messaggi, la segreteria torna automaticamente alla modalità **Registrazione msg.** Eventualmente ripetere la registrazione.

### Cancellare gli annunci

 →  → **Annunci**  
→ **Cancella l'annuncio /**  
**Cancella Msg Rispond.**

**Si** Premere il tasto del display per confermare la richiesta.

Una volta cancellato l'annuncio personalizzato verrà utilizzato l'annuncio standard.



## Ascoltare i messaggi

Ad ogni messaggio vengono associate la data e l'ora di ricezione (se impostate, → **pag. 102**) e visualizzate durante l'ascolto. Se siete abbonati al servizio CLIP visualizzerete anche il numero di telefono del chiamante. Se il numero del chiamante è memorizzato nella rubrica, sul display verrà visualizzato il relativo nome. Per la visualizzazione → **pag. 32**.

## Ascoltare i nuovi messaggi

I messaggi nuovi, non ancora ascoltati, vengono segnalati sul display con il simbolo **QO** nella seconda riga del display e con il lampeggiamento del tasto .

 Premere il tasto messaggi.

### Segreteria telef.:

Selezionare e premere **OK**.

Oppure:

 Premere il tasto di riproduzione.

Oppure:

 →  → **Ascolta i messaggi**

L'altoparlante del telefono base viene attivato.

Se ci sono nuovi messaggi, la riproduzione comincia quindi con il primo messaggio nuovo. Dopo aver ascoltato l'ultimo messaggio, si sente il tono di fine e l'annuncio del tempo restante per la registrazione.

Se il relativo messaggio è stato salvato con data e ora, prima della riproduzione si sente un corrispondente annuncio.

Durante la riproduzione le voci nella lista della segreteria vengono visualizzate sul display.





Un nuovo messaggio passa allo stato di "vecchio" dopo aver ascoltato data e ora di arrivo (dopo circa 3 secondi).

## Ascoltare i vecchi messaggi



Se non ci sono nuovi messaggi, è possibile avviare la riproduzione dei messaggi vecchi, come descritto nel paragrafo „**Ascoltare i nuovi messaggi**“ a **pag. 71**.



## Interrompere e controllare la riproduzione



Durante la riproduzione dei messaggi:

 /  Interrompere la riproduzione. Per continuare premere nuovamente  /  oppure

**Opzioni** Premere il tasto del display. Per proseguire selezionare **Riprendi l'ascolto** e premere **OK**.

 (premere a lungo) oppure  Durante la riproduzione timestamp: per tornare al messaggio precedente. Durante la riproduzione dei messaggi: per tornare all'inizio del messaggio attuale.

 (premere brevemente) oppure  Durante la riproduzione timestamp: per tornare al messaggio precedente. Durante la riproduzione dei messaggi: ripetere gli ultimi 5 sec. del messaggio.

 oppure  Passare al messaggio successivo.

Se interrotta per più di un minuto, la segreteria telefonica torna in stand-by.

## Contrassegnare un messaggio come „nuovo“

Un messaggio "vecchio", cioè già ascoltato, viene visualizzato come nuovo.

### Durante la riproduzione dei messaggi o la pausa:

 Premere il tasto asterisco.

**Oppure:**

**Opzioni** Aprire il menu.

### Indica come nuovo

Selezionare e premere **OK**.

Un annuncio comunica il nuovo stato del messaggio.

## Utilizzare la segreteria telefonica del telefono base

La riproduzione del messaggio attuale viene interrotta. Eventualmente inizia la riproduzione del messaggio successivo.

Il tasto  sul telefono lampeggia.

### Copiare il numero di telefono di un messaggio nella rubrica telefonica

Durante la riproduzione o durante la pausa:

**Opzioni** → **Salva il Nr. in rubrica**

▶ Completare la voce (→ **pag. 47**).

### Cancelare un messaggio

È possibile cancellare tutti i messaggi già ascoltati (vecchi) insieme oppure singolarmente.

### Cancelare tutti i messaggi vecchi

Durante la riproduzione o la pausa:

**Opzioni** → **Cancela i vecchi msg.** **OK**

**Si** Premere il tasto del display per confermare la selezione

### Cancelare singoli messaggi vecchi

Durante la riproduzione o la pausa:

**Cancela** / 

Premere il tasto del display oppure il tasto delle cifre .

È possibile cancellare i nuovi messaggi solo dopo la riproduzione del time-stamp e i primi secondi del messaggio.

### Trasferire una chiamata alla segreteria telefonica

È possibile rispondere ad una chiamata mentre la segreteria telefonica registra un messaggio oppure viene utilizzata da remoto:

 / **Rispondi** / 

Sollevare il ricevitore, premere il tasto viva voce oppure il tasto del display.

La registrazione viene interrotta e si può parlare con il chiamante.

Se alla registrazione la chiamata è già stata registrata per almeno 3 sec., il messaggio viene salvato. Il tasto  lampeggia.

È possibile rispondere alla chiamata anche quando non viene segnalata.

### Inoltare una chiamata esterna alla segreteria telefonica

È possibile inoltrare alla segreteria telefonica una chiamata esterna in arrivo, anche quando la segreteria è disattivata.

**Prerequisito:** sul telefono base viene segnalata una chiamata esterna, la segreteria telefonica è attivata:

→  Premere il tasto del display.

La segreteria telefonica si avvia subito in modalità Registrazione e riceve la chiamata. Il tempo impostato per la ricezione delle chiamate (**pag. 73**) viene ignorato.

### Attivare/disattivare la registrazione

È possibile rispondere ad una chiamata esterna con la segreteria telefonica.

**Prerequisito:**

È in corso una chiamata esterna:

▶ Informare l'interlocutore che state registrando la conversazione.

**Opzioni** Aprire il menu.

**Registra la chiamata**

Selezionare e premere **OK**.

La registrazione viene segnalata sul display da un avviso e salvata come nuovo messaggio nella lista della segreteria telefonica.

**Fine** Premere il tasto del display per terminare la registrazione.

La durata massima di registrazione dipende dallo spazio libero nella memoria della segreteria. Se la memoria è piena, si sente un segnale di fine, la registrazione viene interrotta e la conversazione registrata fino a quel momento viene salvata nella lista della segreteria telefonica come nuovo messaggio.

## Attivare/disattivare l'ascolto amplificato

È possibile ascoltare i messaggi in fase di registrazione dall'altoparlante del telefono base oppure dei portatili registrati.

### Attivare/disattivare l'ascolto amplificato

 →  → **Ascolta Msg in reg.**

**Base** Selezionare per attivare/disattivare l'ascolto amplificato sulla base (☑ = attivo).

**Portat.** Selezionare per attivare/disattivare l'ascolto amplificato sui portatili registrati (☑ = attivo).

**Cambia** Attivare/disattivare la funzione.



### Disattivare l'ascolto della registrazione in corso

È possibile disattivare la funzione mentre la registrazione è in corso.

Sul telefono base:

**Silenzia** Premere il tasto del display.

### Prendere in consegna la chiamata

 /  Premere il tasto viva voce oppure sollevare il ricevitore.

## Impostare i parametri di registrazione

Al momento dell'acquisto la segreteria telefonica è già preimpostata. Dal telefono base o da un portatile registrato è possibile personalizzare le impostazioni.

 →  → **Messaggi in segreteria**

► Modificare i dati su più righe:

### Lunghessa:

Selezionare la lunghezza massima di registrazione **1 min, 2 min, 3 min** oppure **Illimitata**.

### Qualità:

Selezionare la qualità di registrazione **Normale** oppure **Eccellente**. Più è alta la qualità minore è il tempo di registrazione disponibile.

### Attiva la segret. dopo:

Selezionare dopo quanto tempo la segreteria deve rispondere ad una chiamata:

**Subito**, dopo **10 sec.**, **18 sec.**, **30 sec.** oppure **Automatica**.

**OK** Premere il tasto del display.

### Nota sulla risposta alla chiamata

Con **Automatica** vale la seguente regola:

- ◆ se non ci sono nuovi messaggi, la segreteria risponde alla chiamata dopo 18 secondi.
- ◆ se sono presenti nuovi messaggi, la segreteria risponde già dopo 10 secondi.

Quando interrogate la segreteria da remoto (→ **pag. 74**) e dopo 15 secondi non avete ottenuto risposta significa che non vi sono nuovi messaggi (altrimenti la segreteria telefonica avrebbe già risposto alla chiamata). Se interrompete la chiamata non pagherete nulla.

### Attenzione:

È possibile impostare il vostro telefono in modo che con tutte le chiamate il **primo squillo** venga **soppresso (pag. 60)**. Il tempo impostato per la risposta alla chiamata indica quindi quanto tempo passa prima che la segreteria risponda alla chiamata (non quanto squilla).

## Gestione da remoto (comando a distanza)

È possibile interrogare o attivare la segreteria telefonica da qualsiasi altro telefono (per es. in albergo, cabina telefonica).

### Prerequisiti:

- ◆ Aver impostato un PIN di sistema diverso da 0000 (**pag. 102**).
- ◆ Il telefono dal quale si desidera interrogare la segreteria telefonica da remoto sia predisposto per la selezione a toni (DTMF). In alternativa è possibile utilizzare un trasmettitore di codice (disponibile in commercio).

### Nota

La gestione da remoto tramite un telefono cellulare GSM è possibile solo se il telefono cellulare e la connessione di rete mobile GSM trasferiscono i toni DTMF.

## Chiamare la segreteria telefonica da remoto e ascoltare i messaggi



Selezionare il proprio numero di telefono.



Mentre si ascolta il proprio annuncio: premere il tasto **9** ed inserire il PIN di sistema. La riproduzione dell'annuncio viene interrotta.



Inserire il PIN di sistema.

Vi viene comunicato se ci sono nuovi messaggi. Inizia la riproduzione dei messaggi. È ora possibile comandare la segreteria telefonica tramite la tastiera.

Il comando avviene mediante i seguenti tasti:

- 1** Mentre si ascoltano data ed ora di ricezione del messaggio: premere il tasto **1** per tornare al messaggio precedente. Durante la riproduzione dei

messaggi: tornare all'inizio del messaggio attuale.

**2**

Interrompere la riproduzione. Per continuare premere nuovamente. Dopo una pausa di circa 60 secondi la linea viene interrotta.

**3**

Passare al messaggio successivo.

**4**

Per retrocedere di 5 secondi nel messaggio corrente. (Funzione Skip-back, Condizione: il messaggio corrente è stato riprodotto per più di 5 secondi ma non è ancora terminato.) Questa funzione è di grande utilità ad esempio quando si vuole annotare un numero telefonico senza dover riascoltare tutto il messaggio.

**0**

Durante la riproduzione dei messaggi: cancellare il messaggio attuale.

**\***

Contrassegnare come „nuovi“ i messaggi già ascoltati. Iniziare la riproduzione del messaggio successivo. All'ultimo messaggio viene annunciato il tempo residuo della memoria.

### Terminare il comando a distanza

- ▶ Premere il tasto di fine chiamata oppure riagganciare il ricevitore.

### Nota

La segreteria telefonica interrompe la connessione nei seguenti casi:

- ◆ il PIN di sistema inserito è sbagliato
- ◆ non ci sono messaggi nella segreteria telefonica
- ◆ dopo l'annuncio della memoria rimanente

## Attivare la segreteria telefonica

---

- ▶ Chiamare a casa e lasciare squillare il telefono finchè si sente: „Digitare il PIN“ (circa 50 secondi).



Inserire il PIN di sistema.



La segreteria telefonica è attivata. Viene comunicato il tempo di memoria residuo. Viene avviata la riproduzione dei messaggi. Non è possibile disattivare la segreteria telefonica a distanza. Se si inserisce un PIN sbagliato oppure se l'inserimento dura troppo (più di 10 sec.), la linea viene interrotta. La segreteria resta disattivata.

## Utilizzare la segreteria di rete

Alcuni provider offrono la segreteria telefonica in rete, la cosiddetta segreteria telefonica di rete.

La segreteria di rete va **richiesta** al proprio operatore di rete. È possibile memorizzare nel telefono base il numero di telefono della segreteria di rete.

### Segreteria di rete – Inserire il numero

 →  Segreteria telefonica  
→ Segreteria di rete



Inserire il numero di telefono della segreteria di rete oppure modificarlo.

**OK** Premere il tasto del display.

Per come attivare/disattivare la segreteria di rete, chiedere informazioni all'operatore di rete.

### Impostare la segreteria per la selezione rapida

Con la selezione rapida è possibile interrogare direttamente la segreteria di rete oppure la segreteria telefonica locale del telefono base.



### Assegnare il tasto 1, modificare l'assegnazione

L'impostazione per la selezione rapida è specifica dell'apparecchio. Ad ogni telefono base e ad ogni portatile registrato è possibile associare un'altra segreteria telefonica nel tasto .

In condizione di fabbrica non è preimpostata nessuna segreteria telefonica di rete per la selezione rapida.

 Premere **a lungo** il tasto .

Oppure:

 →  Segreteria telefonica  
→ Configura il tasto 1

**Segr. telef. di Rete / Segreteria telefonica**  
Selezionare la voce e premere **OK** (● = attiva).

### È stata selezionata la Segreteria telefonica locale:

Viene attivata subito la segreteria telefonica locale del telefono base per la selezione rapida.



Premere il tasto rosso di fine **a lungo** (stand-by).

### È stata selezionata la segreteria di rete:

Se per la segreteria di rete è già salvato un numero, la selezione rapida viene subito attivata.



Premere il tasto rosso di fine **a lungo** (stand-by).

Se per la segreteria di rete non è salvato nessun numero, viene richiesto di inserire il numero della segreteria di rete.



Inserire il numero della segreteria di rete.

**OK** Premere il tasto del display.



Premere il tasto rosso di fine **a lungo** (stand-by).

La selezione rapida viene attivata.

#### Nota

Per la selezione rapida è possibile impostare solamente **una** segreteria telefonica.

È possibile richiamare direttamente una segreteria di rete anche tramite il tasto messaggi (→ **pag. 77**).

## Chiamare la segreteria di rete tramite la selezione rapida



Premere **a lungo**.

Se per la selezione rapida è stata impostata la segreteria telefonica di rete, si viene collegati direttamente alla segreteria di rete.





Premere eventualmente il tasto viva voce.

Si sente l'annuncio della segreteria telefonica.

Se per la selezione rapida è stata impostata la segreteria telefonica locale del telefono base, inizia la riproduzione dei messaggi.

## Visualizzazione di nuovi messaggi con display del telefono in stand-by

Se sulla segreteria di rete oppure sulla segreteria locale è presente un nuovo messaggio, sul display in stand-by viene visualizzato il simbolo  e il numero di nuovi messaggi. Il tasto messaggi  lampeggia.

## Chiamare la segreteria telefonica di rete tramite il tasto messaggi

Se il numero di telefono della segreteria di rete è salvato nel telefono base, sotto il tasto messaggi  si trova la lista **Mailbox**: per la segreteria di rete.

Se ci sono nuovi messaggi nella segreteria di rete, la voce della lista viene mostrata in grassetto. Dopo la voce della lista viene c'è il numero dei messaggi nuovi tra parentesi.



Premere il tasto messaggi.

### Mailbox:

Selezionare la voce della segreteria di rete e premere **OK**.

Si viene collegati direttamente con la segreteria telefonica di rete e si sente il suo annuncio. È possibile gestire la riproduzione dei messaggi in genere tramite la tastiera del vostro telefono (codici-cifra). Prestare attenzione all'annuncio.

### Note

- ◆ La segreteria di rete viene chiamata automaticamente tramite la relativa connessione. Un prefisso automatico definito per il vostro telefono **non** viene anteposto.
- ◆ È possibile comandare la riproduzione dalla segreteria di rete in genere tramite la tastiera del vostro telefono (codici cifra).

## ECO DECT: ridurre il consumo di corrente e il segnale radio

Con il vostro telefono Gigaset date il vostro contributo alla tutela dell'ambiente.

### Riduzione del consumo di corrente

Utilizzando un alimentatore a basso consumo di corrente il vostro telefono base consuma meno corrente.

### Riduzione del segnale radio

Il segnale radio viene ridotto **automaticamente** a seconda della distanza dei portatili registrati dal telefono base. Più il portatile è vicino alla base, più il segnale radio è ridotto.

È inoltre possibile ridurre ulteriormente il segnale radio dei portatili e del telefono base, utilizzando la **Modalità Eco**.

**Modalità Eco** riduce il segnale radio sempre dell'80% – indipendentemente dal fatto che si stia telefonando oppure no. Con la **Modalità Eco** la copertura si riduce circa del 50%. Perciò la **Modalità Eco** è sempre utile quando basta una portata limitata.

### Disattivazione del segnale radio

#### Modalità Eco +

Se si attiva la **Modalità Eco +**, il segnale radio (trasmissione DECT) del telefono base e del portatile in stand-by è disattivato, se tutti i portatili registrati supportano la **Modalità Eco +**.



**Modalità Eco / Modalità Eco +** possono essere attivate o disattivate indipendentemente l'una dall'altra e funzionare anche se sul telefono base sono registrati più portatili.

### Attivare/disattivare Modalità Eco / Modalità Eco +

 → Impostazioni → Ecologia  
→ Modalità Eco / Modalità Eco +

**Cambia** Premere il tasto del display  
( = attiva).

### Visualizzazioni stato con display in stand-by

Simbolo del display	
 <b>bianco</b>	<b>Modalità Eco + attivata</b>
 <b>verde</b>	<b>Modalità Eco + e Modalità Eco attivata</b>

#### Note

- ◆ Con **Modalità Eco +** attivata è possibile controllare la raggiungibilità del telefono base su un portatile: premere a **lungo** il tasto impegno linea. Se il telefono base è raggiungibile, si sente il tono di libero.
- ◆ Con **Modalità Eco +** attivata:
  - la ricezione dello squillo può essere ritardato di circa 2 secondi.
  - il tempo di stand-by dei portatili eventualmente si riduce circa del 50%.
- ◆ Se si registrano portatili che non supportano la **Modalità Eco +**, questa modalità verrà disattivata nel telefono base e su tutti i portatili registrati.
- ◆ Con **Modalità Eco** attivata si riduce la portata del telefono base.
- ◆ **Modalità Eco / Modalità Eco +** (→ **pag. 106**) si escludono a vicenda, cioè se si utilizza un repeater non è possibile utilizzare **Modalità Eco** e **Modalità Eco +**.



# Impostare gli appuntamenti (calendario)

Sul telefono base è possibile memorizzare fino a 30 appuntamenti. Le ricorrenze inserite in rubrica (→ pag. 48) vengono copiate automaticamente nel calendario.

È possibile impostare se in stand-by deve essere visualizzato il calendario grafico oppure no.

In stand-by:

**Calendario** Premere il tasto del display.

Oppure:

 →  **Organizer** → **Calendario**

Quindi:

**Opzioni** → **Calend. su display**

- ▶ Attivare o disattivare la funzione premendo **Cambia** ( = attiva).



## Memorizzare un appuntamento

**Prerequisito:** data e ora sono state impostate (pag. 102).

 →  **Organizer** → **Calendario**



- ◆ Il giorno odierno è selezionato (contornato in arancione).
- ◆ I giorni nei quali sono memorizzati degli appuntamenti sono evidenziati in arancione.

 /  Dal calendario grafico selezionare il giorno selezionato.

Si passa al mese successivo/precedente scorrendo all'ultimo/primo giorno del mese attualmente visualizzato e quindi premendo il tasto di navigazione a destra/sinistra.

Il giorno selezionato è contornato in arancione. Il giorno attuale è contornato in bianco.

Dopo la selezione del giorno:

- Premere il tasto di navigazione nel mezzo.
- ◆ Se sono già stati inseriti degli appuntamenti, si apre la lista con gli appuntamenti salvati del giorno. Con <**Nuovo contatto**> → **OK** si apre la finestra per l'inserimento di un nuovo appuntamento.
- ◆ Se non sono ancora presenti appuntamenti, si apre subito la finestra per l'inserimento del nuovo appuntamento.
- ▶ Modificare i dati su più righe:

### Attiva la segreteria:

Selezionare **Si** oppure **No**.

### Data:

Il campo è preassegnato alla data del giorno selezionato.

Inserire giorno/mese/anno a 8 cifre.

### Ora:

Inserire ore/minuti a 4 cifre.

### Testo:

Inserire il testo (max. 16 cifre). Il testo viene visualizzato nella lista come nome dell'appuntamento e visualizzato sul display. **Testo** è occupato da **Appuntamento**.

Se **Testo** non contiene nessun testo, vengono visualizzate solo data e ora dell'appuntamento.

### Melodia:

Selezionare la melodia con la quale l'appuntamento deve essere segnalato. Selezionando **Solo visivo** l'appuntamento viene visualizzato solo sul display.

**OK** Premere il tasto del display.

## Impostare gli appuntamenti (calendario)

### Nota

Se sono già stati memorizzati 30 appuntamenti, per inserire un nuovo appuntamento è necessario cancellare almeno un appuntamento esistente.

## Segnalazione di scadenza di appuntamenti, anniversari

La scadenza di un appuntamento viene segnalata in stand-by per 60 sec. con la melodia scelta. Con gli anniversari viene visualizzato il nome e con gli appuntamenti il testo inserito con l'orario.



È possibile disattivare la segnalazione di scadenza dell'appuntamento oppure rispondere:

**No** Premere il tasto del display per spegnere l'avviso di scadenza dell'appuntamento.

Oppure:

**SMS** Premere il tasto del display per rispondere alla segnalazione di scadenza dell'appuntamento con un SMS.

### Nota

Durante una chiamata un appuntamento viene segnalato solo con un tono breve.

Viene inserito nella lista degli appuntamenti persi.

## Gestire gli appuntamenti

→ **Organizer** → **Calendario**

### Gestire i singoli appuntamenti

/ Selezionare il giorno nel calendario grafico e premere il tasto di navigazione . (I giorni nei quali sono già salvati appuntamenti/anniversari sono evidenziati in arancione.)

Viene visualizzata la lista con le voci per questo giorno. Gli anniversari sono contrassegnati con , gli appuntamenti attivati con .

Selezionare l'appuntamento/anniversario.

**Visualizza** Premere il tasto del display per vedere la voce.

Gli anniversari possono solo essere visualizzati. È possibile modificare un anniversario tramite la rubrica telefonica ( → **pag. 48**).

Con un appuntamento tramite **Opzioni** si hanno le seguenti ulteriori possibilità:

#### Modifica la voce

(come **Memorizzare un appuntamento** → **pag. 79**)

#### Cancella la voce

Cancellare un appuntamento selezionato dalla lista.

#### Attiva / Disattiva

Attivare/disattivare l'appuntamento. Un appuntamento disattivato non viene segnalato.

### Cancellare tutti gli appuntamenti del calendario

Nella vista mese:

**Opzioni** → **Canc. tutti gli appunt.** → **OK**

Confermare con **Si**. Vengono cancellati **tutti** gli appuntamenti.

## Visualizzare le ricorrenze e gli appuntamenti scaduti

Le ricorrenze/appuntamenti scaduti (pag. 48) vengono memorizzati nei seguenti casi nella lista **Eventi scaduti**:

- ◆ L'appuntamento/ricorrenza è stato segnalato alla sua scadenza ma non vi è stata risposta.
- ◆ L'appuntamento/ricorrenza è stato segnalato durante una chiamata.

Sul display viene visualizzato il simbolo  e il numero di voci **nuove**. La voce più nuova è all'inizio della lista.

Si apre la lista premendo il **tasto messaggi**  (→ pag. 42) oppure tramite il menu:

 →  **Organizer** → **Eventi scaduti**

 Selezionare gli appuntamenti/ricorrenze.

Vengono visualizzate informazioni sull'appuntamento/anniversario. Un promemoria di appuntamento scaduto viene visualizzato con il nome dell'appuntamento (→ pag. 79), un anniversario scaduto con nome e cognome. Inoltre vengono indicate data e ora.

**Cancel** Cancellare l'appuntamento.

Oppure:

**SMS** Scrivere un SMS.

Se nella lista sono già salvate 10 voci, l'ultimo appuntamento scaduto sostituisce il più vecchio della lista.

## Impostare la sveglia

**Prerequisito:** data e ora sono state impostate (pag. 102).

### Attivare/disattivare e impostare la sveglia

 →  **Organizer** → **Sveglia**

► Modificare i dati su più righe:

**Attiva:**

Selezionare **Si** oppure **No**.

**Ora:**

Inserire l'ora a 4 cifre.

**Periodicità:**

Selezionare **Giornaliera** oppure **Lunedì-Venerdì**.

**Livello volume:**

Impostare il volume per la chiamata della sveglia (1–5) oppure la chiamata "Crescendo" (aumento progressivo del volume ad ogni squillo =  ▲).

**Melodia:**

Selezionare la melodia per la chiamata della sveglia.

**OK** Premere il tasto del display.

In stand-by viene visualizzato il simbolo  e l'orario della sveglia.

La chiamata della sveglia viene segnalata sul display (→ pag. 5) con la suoneria selezionata. La sveglia suona per circa 60 secondi. Se non viene premuto nessun tasto, la sveglia viene ripetuta per due volte ogni cinque minuti e poi disattivata.

Durante una chiamata la sveglia viene segnalata da un tono breve.

### Disattivare la sveglia/ripetere dopo una pausa (Funzione Snooze)

**Prerequisito:** la sveglia è stata attivata.

**No** Premere il tasto del display. La sveglia viene spenta.

oppure

**Snooze** Premere il tasto del display o un tasto qualsiasi. La sveglia viene spenta temporaneamente e ripetuta dopo 5 minuti. Dopo la seconda ripetizione la sveglia verrà spenta.

## Collegare/utilizzare ulteriori dispositivi

È possibile estendere il vostro telefono base per farlo diventare un „centralino telefonico“, collegando ulteriori dispositivi di comunicazione.

Sul vostro telefono base è possibile registrare fino a sei portatili e sei repeater Gigaset.

Ad ogni dispositivo registrato viene assegnato un numero interno (2 – 7) e un nome interno (INT 2 – INT 7). È possibile modificare l'assegnazione dei numeri e i nomi.

Se sul vostro telefono base tutti i numeri interni sono già assegnati, prima della registrazione cancellare un altro portatile non più necessario.

Sul telefono base è inoltre possibile far funzionare sei dispositivi Bluetooth (un auricolare, in totale cinque telefoni cellulari GSM oppure dispositivi dati, → pag. 86).

### Registrare i portatili

La registrazione del portatile va eseguita sul telefono base (1.) e sul portatile (2.).

#### 1. Sul telefono base:

Per portare il telefono base in modalità registrazione:

 →  → **Gestione dei portatili**  
→ **Avvia la registrazione**

L'interfaccia DECT del telefono base viene attivata automaticamente (se disattivata), quando si porta il telefono base in modalità registrazione.

È possibile registrare il portatile, finché sul display del telefono base viene visualizzato l'avviso **Registrazione in corso**.

#### 2. Sul portatile:

Entro circa **60 sec.**:

- ▶ Avviare la registrazione **sul portatile** secondo il manuale di istruzioni del portatile.

Sul portatile viene richiesto di inserire il PIN di sistema attuale del telefono base (impostazione iniziale: 0000).



Inserire il PIN di sistema e premere **OK**.

#### Dopo l'avvenuta registrazione

Sul display del telefono base viene visualizzato **Portatile registrato**.

#### Nota

Se sul telefono base sono già registrati sei portatili (i numeri interni 2 - 7 sono già stati assegnati), ci sono due possibilità:



- ◆ Il portatile con il numero interno 7 si trova in stand-by:  
Il portatile che aveva prima il numero 7 viene cancellato, il nuovo portatile viene registrato e riceve il numero interno 7.
- ◆ Il portatile con il numero interno 7 viene utilizzato:  
Il portatile da registrare non può essere registrato. Sul portatile viene visualizzato un avviso corrispondente.

#### Assegnazione dei numeri interni



Il telefono base assegna al portatile il numero interno libero più basso (numeri possibili: 2 – 7). Il numero interno viene visualizzato sul display del portatile, ad es. **INT 2**. Ciò significa che al portatile è assegnato il numero interno 2. Al telefono base è assegnato il numero interno 1.

## Cancellare i portatili

Sul telefono base:

-  →  → **Gestione dei portatili**  
→ **Cancella il portatile**

Viene utilizzata la lista dei dispositivi registrati (utenti interni).

-  Selezionare il portatile da cancellare e premere **OK**.
-  Inserire il PIN di sistema e premere **OK**.
- Si** Premere il tasto del display per confermare la richiesta.

Il portatile viene subito cancellato, anche quando non si trova in stand-by.

## Cercare il portatile („Paging“)

È possibile cercare i portatili registrati con l'ausilio del telefono base.

**Prerequisito:** sul telefono base sono registrati degli utenti interni. Tra gli utenti interni sussistono al max. due connessioni interne.

-  Aprire la lista degli utenti interni. La propria voce è contrassegnata nella lista con <.

### Trova portatile

Selezionare e premere **OK**.

Tutti i portatili squillano contemporaneamente („Paging“), anche se le suonerie sono disattivate.

Una chiamata esterna non interrompe il Paging.

### Terminare la ricerca

- Premere il tasto rosso di fine  oppure sollevare o agganciare il ricevitore.



È possibile interrompere il Paging anche in anticipo, premendo il tasto di impegno linea o di fine chiamata su uno dei portatili.

Il Paging termina automaticamente dopo circa 30 sec.



## Telefonare sulla linea interna

Le chiamate interne tra i portatili cordless registrati sono gratuite.

### Chiamare un determinato portatile

-  Aprire la lista dei portatili cordless registrati.
-  Selezionare un utente interno.  
Se il ricevitore è agganciato, sul telefono base viene attivata la modalità viva voce.

Oppure:

-  Aprire la lista dei portatili cordless registrati.
-  Selezionare un utente interno.
-  Sollevare il ricevitore.



Se l'utente interno non è raggiungibile (ad esempio si trova fuori portata), non risponde oppure ci sono già tre collegamenti interni, si sente il segnale di occupato.

### Chiamare tutti gli utenti interni (“Chiamata collettiva”)

-  Premere il lato sinistro del tasto di navigazione.

Squillano tutti i portatili.

Oppure:

-  Aprire la lista dei portatili cordless registrati.
-  Premere il tasto asterisco.

Oppure:

-  Aprire la lista dei portatili cordless registrati.

**A tutti** selezionare e

-  Sollevare il ricevitore.

Squillano tutti i portatili.

Se l'utente interno non è raggiungibile (ad esempio si trova fuori portata), non risponde oppure ci sono già tre collegamenti interni, si sente il segnale di occupato.

### Terminare la chiamata

-  Riagganciare il ricevitore.

## Trasferire la chiamata ad un altro portatile

---

Le chiamate esterne possono essere inoltrate ad altri portatili (trasferimento di chiamata).



**Prerequisito:** è in corso una chiamata esterna.

-  Aprire la lista dei portatili. L'utente esterno sente un motivo musicale di attesa se attivato (→ **pag. 100**).

Se è registrato più di un portatile:

-  Selezionare il portatile oppure **A tutti** e premere **OK**.

Quando l'utente interno risponde:

- ▶ Segnalare eventualmente la chiamata esterna.
-  /  Riagganciare il ricevitore oppure premere il tasto rosso di fine.

La chiamata esterna viene inoltrata all'altro portatile.

Se l'utente interno **non** risponde o è occupato, premere il tasto del display **Fine** per riprendere la chiamata esterna.

Nel corso del trasferimento della chiamata è anche possibile agganciare il ricevitore, prima che l'utente interno risponda.



Se l'utente interno non risponde o è occupato, la chiamata ritorna automaticamente al vostro telefono.

## Consultazione sulla linea interna/ Conferenza

---

Se si sta telefonando con un **utente esterno** contemporaneamente è possibile chiamare un **utente interno**, per trattenere la chiamata oppure per effettuare una chiamata in conferenza tra i 3 utenti.

È in corso una chiamata **esterna**:

-  Aprire la lista dei portatili. L'utente esterno sente un motivo musicale di attesa, se attivato (→ **pag. 100**).
-  Se è registrato più di un portatile: selezionare il portatile e premere **OK**.

Si è collegati con l'utente interno.

Oppure:

- Opzioni** → **Termina la chiamata**  
Si è ricollegati con l'utente esterno.

o:

- Conferenza** Premere il tasto del display. Tutti e 3 gli utenti sono collegati tra loro.

Se l'utente interno non risponde:

- ▶ Premere il tasto del display **Fine** per tornare all'utente esterno.

### Terminare la conferenza

Se un **utente interno** preme il tasto di fine chiamata (sul portatile) oppure il tasto rosso di fine  il collegamento tra l'altro utente interno e l'utente esterno viene mantenuto.

## Avviso di chiamata esterno durante una conversazione interna

---

Se durante la conversazione **interna** giunge una chiamata **esterna**, si sente un tono di avviso (breve suono). Con la trasmissione del numero, sul display comparirà il numero del chiamante.

Si hanno le seguenti possibilità:

### Rifiutare una chiamata esterna

- Rifiuta** Premere il tasto del display.

Il tono di avviso viene disattivato. Si resta collegati con l'utente interno.

La chiamata viene segnalata sui portatili registrati.

## Rispondere ad una chiamata esterna / Interrompere una chiamata sulla linea interna



**Rispondi** Premere il tasto del display.

Si è collegati con il chiamante esterno. La chiamata interna viene **trattenuta**.

Si hanno le seguenti possibilità:

- ◆ conversare con entrambi gli utenti:
  - ▶ con  passare da un utente all'altro (conversazione alternata).
- ◆ parlare contemporaneamente con entrambi gli utenti:
  - ▶ Premere il tasto del display **Conferenza** per instaurare la conferenza. Premere il tasto del display **Fine Conf.** per tornare alla conversazione alternata.

## Interrompere una chiamata sulla linea interna

 /  Riagganciare il ricevitore oppure premere il tasto rosso di fine.

La chiamata esterna viene segnalata sul telefono base come chiamata in arrivo.

È possibile rispondere ( → **pag. 31**).

## Avviso di chiamata interno durante una conversazione interna/esterna

Se un utente interno tenta di telefonare durante una chiamata esterna o interna, questa chiamata viene visualizzata sul display (avviso di chiamata interno). Non è però possibile né accettarla né rifiutarla.

Premendo un tasto qualsiasi, la visualizzazione scompare dal display.

Per rispondere alla chiamata interna, è necessario terminare la conversazione precedente. La chiamata interna viene quindi segnalata come di solito. È possibile rispondere.

## Modificare il nome di un utente interno

Durante la registrazione, i nomi „INT 2“, „INT 3“ etc. vengono assegnati automaticamente. È possibile modificarli. Il nome può essere lungo al massimo 10 caratteri. Il nome modificato viene visualizzato nella lista degli utenti interni.

 Aprire la lista degli utenti interni.

 Selezionare il portatile.

**Opzioni** Aprire il menu.

### Cambia il nome

 Inserire/modificare il nome.

**OK** Premere il tasto del display.

## Modificare il numero interno di un utente interno

Al telefono base è assegnato per impostazione di fabbrica il numero interno INT 1.

Durante la registrazione il portatile riceve **automaticamente** il numero interno libero più basso 2 -7. Se tutti i posti sono già occupati, il numero 7 sarà sovrascritto, se il portatile corrispondente è in stand-by. È possibile modificare i numeri interni del telefono base e di tutti i portatili registrati (1-7).

 Aprire la lista degli utenti interni. Il proprio portatile è contrassegnato con <.



**Opzioni** Aprire il menu.

### Cambia No. al portatile

Selezionare e premere **OK**.

 Selezionare l'utente interno.

 Selezionare il numero nuovo.

  Eventualmente ripetere la procedura per ulteriori utenti interni.

Fare attenzione che nessun numero interno sia stato assegnato due volte (da 1 a 7).

## Collegare/utilizzare ulteriori dispositivi

Per terminare:

**OK** Premere il tasto del display per salvare l'inserimento.

Se un numero interno è stato assegnato due volte, si sente il tono di errore.

- ▶ Ripetere la procedura con un numero libero.

## Utilizzare i dispositivi Bluetooth

Il vostro telefono base può comunicare tramite Bluetooth™ senza fili con altri apparecchi Bluetooth.

Sul vostro telefono base tramite Bluetooth è possibile registrare i seguenti dispositivi:

- ◆ un auricolare Bluetooth,
- ◆ fino a 5 telefoni cellulari GSM Bluetooth oppure dispositivi dati (PC, PDA).

Prima di poter utilizzare i dispositivi Bluetooth, è necessario attivare la funzione Bluetooth e quindi registrare i dispositivi sul telefono base.

Per un ulteriore utilizzo dei numeri di telefono è necessario che i prefissi (internazionale e locale) siano salvati nel telefono base (**pag. 103**).

La descrizione per l'utilizzo del vostro apparato Bluetooth è riportata nelle istruzioni per l'uso dell'apparato stesso.

## Attivazione/disattivazione della modalità Bluetooth

 → **Bluetooth**

**Attiva** Selezionare e premere **Cambia** per attivare o disattivare la modalità Bluetooth ( = attivata).

Il telefono base mostra in stand-by quando la modalità Bluetooth è attivata con il simbolo  nella riga in alto (→ **pag. 5**).

Non appena il Bluetooth è attivato, il vostro telefono base è visibile a tutti i dispositivi Bluetooth nell'area di ricezione e il telefono

base può comunicare con tutti i dispositivi che si trovano nella lista dei „dispositivi associati (fidati)“.

In alternativa è possibile assegnare l'attivazione dell'interfaccia Bluetooth anche ad un tasto del display o tasto funzione del telefono base (→ **pag. 94**). È possibile quindi attivare/disattivare il Bluetooth premendo un tasto.

## Registrazione dei dispositivi Bluetooth

Registrare un dispositivo Bluetooth vuol dire: cercare il dispositivo Bluetooth ed inserirlo nella lista dei dispositivi associati.

La lista dei dispositivi associati può contenere al max. 1 auricolare e un totale di 5 dispositivi dati/telefoni cellulari.

### Note

- ◆ Quando si registra un auricolare, si sovrascrive un eventuale altro auricolare già registrato.
- ◆ Se sul vostro telefono base si desidera utilizzare un auricolare già registrato su un altro apparecchio (per es. su un altro cellulare), **disattivare** questa connessione prima di avviare la procedura di registrazione.
- ◆ A seconda del profilo Bluetooth che supporta il telefono cellulare, è possibile registrarlo sia come dispositivo dati che come telefono cellulare.

## Cercare un dispositivo Bluetooth

La distanza tra il telefono base in modalità Bluetooth e il dispositivo Bluetooth attivato (auricolare, telefono cellulare oppure dispositivo dati) deve essere al massimo di 10 m.

Durante la ricerca le chiamate in arrivo vengono ignorate.

 → **Bluetooth** → **Cerca un auricolare** / **Cerca un cellulare** / **Cerca dispositivo dati**



Se non è già attiva, sul telefono base viene attivata automaticamente la modalità Bluetooth. La ricerca viene avviata. Può durare fino a 30 secondi.

I nomi Bluetooth dei dispositivi trovati vengono visualizzati in una lista (eventualmente abbreviati). Se per un dispositivo non è stato fornito nessun nome, viene visualizzato l'indirizzo del dispositivo.

### Nota

Con **Cerca dispositivo dati** tutti i dispositivi Bluetooth trovati con l'eccezione degli auricolari vengono visualizzati in una lista (anche i Multi Service Devices).

### Interrompere/ripetere la ricerca in corso

Interrompere la ricerca:

**Cancel** Premere il tasto del display.

Eventualmente ripetere la ricerca:

Quindi nella lista dei dispositivi trovati

**Options** Premere il tasto del display.

### Ripeti la ricerca

Selezionare e premere **OK**.

### Visualizzare il nome e l'indirizzo di un dispositivo trovato

Nella lista dei dispositivi trovati:

 Selezionare la voce.

**Visualizza** Premere il tasto del display.

Vengono visualizzati il nome e l'indirizzo del dispositivo. Tornare alla lista con **OK**.

### Accettare un dispositivo Bluetooth nella lista dei dispositivi associati

Nella lista dei dispositivi trovati:

 Selezionare il dispositivo da registrare.

**Options** Premere il tasto del display.

### Associa il dispositivo

Selezionare e premere **OK**.

Se la lista dei dispositivi associati contiene meno di 5 dispositivi dati e telefoni cellulari:



Inserire un PIN a piacere oppure il PIN del dispositivo Bluetooth **da registrare** e premere **OK**.

Per un dispositivo dati/telefono cellulare GSM è possibile inserire un PIN a piacere. È necessario inserire questo PIN anche nel messaggio **Seleziona dispositivo da sostituire e associa di nuovo**. È necessario prima selezionare dalla lista un dispositivo da sovrascrivere con la registrazione del nuovo dispositivo.

Il dispositivo viene accettato nella lista dei dispositivi associati.

Se la lista dei dispositivi associati contiene già 5 dispositivi dati/cellulari, prima della richiesta del PIN viene visualizzato il messaggio **Seleziona dispositivo da sostituire e associa di nuovo**. È necessario prima selezionare dalla lista un dispositivo da sovrascrivere con la registrazione del nuovo dispositivo.

- ▶ Premendo il tasto del display **No**, il dispositivo non viene registrato. Il telefono base torna alla lista dei dispositivi trovati.
- ▶ Premere il tasto del display **Si**, se si desidera sostituire un dispositivo della lista. Viene visualizzata la lista con i dispositivi dati e i telefoni cellulari registrati (associati).
- ▶ Selezionare il dispositivo da sovrascrivere e premere il tasto del display **OK**.

Per la registrazione del nuovo dispositivo viene richiesto l'inserimento del PIN (vedi sopra).

Se la registrazione del nuovo dispositivo fallisce, il dispositivo viene rimosso dalla lista dei dispositivi associati.

### Accettare un auricolare nella lista dei dispositivi associati

Nella lista dei dispositivi trovati:

 Selezionare l'auricolare.

**Options** Premere il tasto del display.

### Associa il dispositivo

Selezionare e premere **OK**.

Se l'auricolare trasmette il PIN 0000 (in genere il PIN impostato sull'auricolare), l'auricolare viene registrato direttamente

## Collegare/utilizzare ulteriori dispositivi

nella lista dei dispositivi associati. Un auricolare precedentemente registrato viene cancellato automaticamente.

Se l'auricolare trasmette un PIN diverso da 0000, sul telefono base viene chiesto di inserire il PIN.



Inserire il PIN e premere **OK**.

Il dispositivo viene accettato nella lista dei dispositivi associati.

### Note

- ◆ La lista dei dispositivi associati può contenere un solo auricolare Bluetooth. Registrando un ulteriore auricolare, il primo viene cancellato dalla lista.
- ◆ Un Multi Service Device può essere registrato sia come auricolare sia come dispositivo dati.

## Gestire la lista dei dispositivi associati (fidati)

### Aprire la lista



 →  Bluetooth

### Dispositivi associati



Selezionare e premere **OK**.

Viene visualizzata la lista dei dispositivi associati.

Vicino al nome del dispositivo vengono visualizzati diversi simboli con il seguente significato:

Simbolo	Significato
	Auricolare Bluetooth
	Dispositivo dati Bluetooth
	Telefono cellulare Bluetooth

Con la registrazione di un dispositivo Bluetooth vengono salvati tutti i profili Bluetooth supportati da questo dispositivo (non solo il profilo con cui è stato cercato).

Un telefono cellulare registrato può quindi essere salvato nella lista dei dispositivi associati per es. come dispositivo dati e come telefono cellulare. Prima del suo nome ci sono quindi due simboli:  e .

È possibile utilizzare la linea GSM del telefono cellulare tramite questa connessione Bluetooth, ma anche scambiare vCard con il telefono cellulare. Il PIN è valido per ogni tipo di comunicazione Bluetooth.

### Visualizzare una voce

Aprire la lista  (selezionare la voce)

**Visualizza** Premere il tasto del display.

Vengono visualizzati il nome e l'indirizzo del dispositivo. Indietro con **OK**.

### Cancellare un dispositivo Bluetooth

Aprire la lista →  (selezionare la voce)

**Opzioni** Premere il tasto del display.

### Cancella la voce

Selezionare e premere **OK**.

Viene eventualmente avviato il Bluetooth.

### Note

- ◆ Se si dovesse cancellare un dispositivo Bluetooth collegato, esso potrebbe tentare comunque di collegarsi di nuovo come „dispositivo non registrato“.
- ◆ Se si dovesse cancellare il telefono cellulare attivato ( → **pag. 88**), nella lista non viene attivato **nessun altro** telefono cellulare.

## Modificare il nome di un dispositivo Bluetooth

Aprire la lista →  (selezionare la voce)

Oppure:

**Opzioni** Premere il tasto del display.

**Rinomina** Selezionare e premere **OK**.  
Viene eventualmente avviato il Bluetooth.

o:

**Visualizza** Premere il tasto del display.

**Modifica** Premere il tasto del display.

Quindi:



Modificare/inserire il nome.



Premere il tasto del display.

Il nome viene modificato localmente sul telefono base. Non sul dispositivo Bluetooth.

## Attivare un telefono cellulare registrato

È possibile registrare tramite Bluetooth fino a 5 telefoni cellulari. Ma solo un cellulare può essere collegato al telefono: il telefono cellulare attivato.

Attivato significa:

- ◆ Se il telefono base è in modalità Bluetooth, il telefono cellulare può instaurare una connessione Bluetooth al telefono base (per es. per via di una chiamata in arrivo).
- ◆ Il telefono base instaura una connessione a questo telefono cellulare per tentare di telefonare tramite una connessione GSM.

Dopo la registrazione l'ultimo telefono cellulare registrato viene attivato automaticamente. Il telefono cellulare precedentemente attivato è disattivato.

Nella lista dei dispositivi associati è possibile attivare ogni altro telefono cellulare.

Aprire la lista →  (Selezionare il telefono cellulare)

**Opzioni** Premere il tasto del display.

### Connessione portatile



Selezionare e premere **OK**.

Se non attivo, sul telefono base viene attivato il Bluetooth. Il telefono base instaura una connessione al telefono cellulare.

Il telefono cellulare selezionato viene attivato. La sua voce è contrassegnata con ✓ nella lista dei dispositivi associati.

Il telefono cellulare precedentemente attivato viene disattivato.

## Visualizzazione con display in stand-by del telefono base

Se un auricolare o un telefono cellulare Bluetooth è collegato al telefono base, nella riga superiore del display viene visualizzato il corrispondente simbolo (, ) insieme a  (= Bluetooth attivato).

## Accettazione/rifiuto di un dispositivo Bluetooth non registrato

Se un dispositivo Bluetooth non registrato nella lista dei dispositivi associati tenta di collegarsi con il telefono base, sul display compare la richiesta di inserimento del PIN del dispositivo Bluetooth (Bonding).

### ◆ Per rifiutare



Premere **brevemente** il tasto rosso di fine.

### ◆ Per accettare



Inserire il PIN del dispositivo Bluetooth **da accettare** e premere **OK**.

Se il dispositivo è stato accettato, è possibile utilizzarlo temporaneamente (a condizione che si trovi nell'area di ricezione) oppure può essere inserito nella lista dei dispositivi associati.

Dopo la conferma del PIN:

- ▶ Premere il tasto del display **Si**, per accettare il dispositivo nella lista dei dispositivi associati.

oppure:

- ▶ Premere il tasto del display **No**, per utilizzare il dispositivo temporaneamente.

### Note

- ◆ Se si accetta la registrazione di un auricolare solo temporaneamente, l'auricolare non viene cancellato nella lista dei dispositivi associati.
- ◆ Se nella lista dei dispositivi associati ci sono già 5 dispositivi dati/telefoni cellulari, viene richiesto di cancellare prima un dispositivo dalla lista dei dispositivi associati ( → pag. 87).

## Modificare il nome Bluetooth di un portatile

È possibile modificare il nome con il quale il telefono base si presenterà all'altro dispositivo Bluetooth.

 →  **Bluetooth** → **Proprio dispositivo**

Viene visualizzato il nome e l'indirizzo del telefono base.

**Cambia** Premere il tasto del display. Eventualmente viene avviato il Bluetooth.



Modificare il nome.

Premere il tasto del display.

## Utilizzare un auricolare Bluetooth

### Note

- ◆ È possibile utilizzare un auricolare sul vostro portatile che dispone dei profili **Headset** oppure **Handsfree Profile**. Se sono disponibili entrambi i profili, si comunica tramite l'Handsfree Profile.
- ◆ Una chiamata può essere iniziata solo dal telefono base.

## Impostare il tasto funzione Auricolare

Se sul vostro telefono base si desidera telefonare tramite un auricolare, è necessario prima assegnare un tasto funzione del telefono base con la funzione **Auricolare** ( → pag. 94).

### Consiglio

Consigliamo di utilizzare il tasto funzione **Auricolare** anche per trasferire/rispondere alle chiamate, se il vostro auricolare dispone di un tasto Push-to-talk.

## Rispondere ad una chiamata sull'auricolare

**Prerequisito:** il Bluetooth è attivato, tra l'auricolare Bluetooth e il telefono base è instaurata una connessione ( → pag. 86).

- ◆ È in corso una chiamata sul telefono base oppure
- ◆ si sta tentando di instaurare una connessione ad un utente oppure
- ◆ sul telefono base viene segnalata una chiamata
- ▶ Premere il tasto funzione **Auricolare** sul telefono base per rispondere alla chiamata sull'auricolare.

### Nota

Per reimpostare il volume di conversazione del vostro auricolare, → pag. 97.

## Chiamare

- ▶ Digitare il numero di telefono sul telefono base e premere il tasto funzione **Auricolare** sul telefono base.

## Utilizzare i dispositivi dati

**Prerequisito:** il Bluetooth è attivato. Il dispositivo dati è nella lista dei dispositivi associati (contrassegnato con ,

→ **pag. 87**) oppure collegato temporaneamente al telefono base (→ **pag. 89**).

È possibile collegare tramite Bluetooth un PC, un PDA oppure anche un telefono cellulare (come dispositivo dati) al telefono base.

È possibile quindi per es. scambiare voci della rubrica come vCard con il dispositivo dati, confrontare la rubrica del PC con la rubrica del telefono base, caricare suonerie oppure screensaver dal dispositivo dati nel Media Pool del telefono base così come effettuare le chiamate e rispondere tramite i comandi AT.

Nella consegna del telefono si trova il software per PC QuickSync (→ **pag. 117**). Lo si trova nel CD allegato.

QuickSync vi offre le funzioni sul PC tramite un'interfaccia grafica.

### Note

Per come inviare vCard ad un dispositivo Bluetooth oppure riceverle da un dispositivo Bluetooth, leggere a **pag. 46**.

## Utilizzare i telefoni cellulari GSM (Link2mobile)

È possibile effettuare chiamate con il vostro telefono base e/o con uno dei portatili registrati tramite la connessione GSM del vostro telefono cellulare GSM Bluetooth (chiamare un utente esterno tramite connessione GSM del telefono cellulare oppure rispondere alle chiamate sulla connessione GSM), se sono soddisfatti i seguenti prerequisiti:

- ◆ Il Bluetooth è attivato sul telefono base e sul telefono cellulare (→ **pag. 86**).
- ◆ Il telefono cellulare è collegato con il telefono base (→ **pag. 86**) ed è attivato (→ **pag. 89**).

- ◆ C'è una connessione Bluetooth tra il telefono base e il telefono cellulare.
- ◆ Il telefono cellulare è nel raggio di portata della base (minore di 10 m).
- ◆ Per le chiamate in uscita: la connessione di rete mobile è assegnata al telefono base come connessione uscente oppure il telefono base può selezionare la connessione GSM come connessione uscente (v. sotto).
- ◆ Per rispondere alle chiamate in arrivo: la connessione GSM è assegnata al telefono base come connessione entrante (v. sotto).

Una connessione tra telefono base in modalità Bluetooth e un telefono cellulare attivato nel raggio di portata viene instaurata automaticamente:

- ◆ se arriva una chiamata sulla connessione GSM del telefono cellulare (→ **pag. 31**),
- ◆ se sul telefono base si tenta di chiamare tramite connessione GSM (→ **pag. 30**).

Se la modalità Bluetooth sul telefono base è disattivata:

- ▶ aprire la lista dei dispositivi associati.
- ▶ selezionare il telefono cellulare attivato (contrassegnato con .
- ▶ premere il tasto del display **Opzioni**.
- ▶ selezionare **Connessione portatile** e premere **OK**.



Il Bluetooth viene attivato sul telefono base. Il telefono base instaura una connessione al telefono cellulare.

### Note



- ◆ È possibile assegnare questa funzione anche ad un tasto funzione del telefono base → **Connessione portatile a pag. 94.**
  - ◆ Se il telefono cellulare è fuori dalla portata Bluetooth del telefono base, non appena esso si trova di nuovo nella portata del telefono base, dovete instaurare la connessione tra il telefono base e il telefono cellulare manualmente. In questo modo sarete sicuri che la chiamata GSM viene trasferita al telefono base oppure dal telefono base alla connessione GSM. Instaurare la connessione manualmente:
    - ▶ Selezionare il telefono cellulare dalla lista dei dispositivi associati.
    - ▶ Selezionare **Opzioni** → **Connessione portatile** e premere **OK**.
- Oppure:
- ▶ Premere il tasto funzione **Connessione portatile**.

### Definire la connessione GSM come connessione uscente

**Prerequisito:** nella lista dei dispositivi associati è contenuto almeno un telefono cellulare oppure al telefono base è collegato temporaneamente un telefono cellulare.

 →  **Impostazioni** → **Telefonia**  
→ **Connessioni uscenti**

Viene visualizzata la lista degli utenti interni (telefono base, portatili).

-  Selezionare l'utente interno a cui assegnare la connessione GSM e premere il tasto del display **OK**.
-  Selezionare **Selez.linea ogni ch** oppure la connessione GSM come connessione uscente. Per la connessione GSM viene visualizzato il nome Bluetooth del telefono cellulare attivato.

**OK** Premere il tasto del display per salvare le modifiche.

**Selez.linea ogni ch:** è possibile selezionare ad ogni chiamata se si desidera telefonare tramite la connessione di rete fissa oppure la connessione GSM:



 Inserire il numero con prefisso e sollevare il ricevitore. Sono disponibili **Rete fissa** e il nome della connessione GSM.

 Selezionare la connessione.

**Seleziona** /  Premere il tasto del display oppure il tasto di navigazione nel mezzo.

### Definire le connessione GSM come connessione entrante

**Prerequisito:** nella lista dei dispositivi associati è contenuto almeno un telefono cellulare oppure al telefono base è collegato temporaneamente un telefono cellulare.

 →  **Impostazioni** → **Telefonia**  
→ **Connessioni entranti**

Viene visualizzata la lista degli utenti interni (telefono base, portatili, segreteria).

 Selezionare l'utente interno a cui assegnare la connessione GSM come connessione entrante e premere il tasto del display **OK**.

 Selezionare **Si**, se la connessione di rete fissa deve essere la connessione entrante dell'utente interno. Selezionare **No**, se non deve essere nessuna connessione entrante.

 Passare alla connessione GSM.

 Selezionare **Si**, se la connessione di rete fissa deve essere la connessione entrante dell'utente interno.

**OK** Premere il tasto del display per salvare le modifiche.

## Connessioni Bluetooth simultanee

Con il vostro telefono base è possibile contemporaneamente collegare un auricolare e un dispositivo dati/telefono cellulare tramite Bluetooth.

Fare attenzione ai seguenti:

- ◆ Sul telefono base il menu Bluetooth non può essere aperto.
- ◆ È possibile utilizzare l'auricolare e contemporaneamente iniziare una chiamata, rispondere o gestirla tramite un telefono cellulare/dispositivo dati.
- ◆ Durante un trasferimento dei dati tramite Bluetooth non è possibile utilizzare l'auricolare.

## Collegare ed utilizzare un auricolare a filo

È possibile collegare sul telefono base un auricolare con presa da 2,5 mm.

Per i dettagli sul vostro auricolare, vedere il relativo manuale d'uso.

### Collegare l'auricolare

- ▶ Prima del collegamento dell'auricolare assegnare un tasto funzione con la funzione **Auricolare** (→ **pag. 94**).
- ▶ Inserire infine la presa del vostro auricolare nella presa di collegamento sul lato del telefono base (→ **pag. 14**).

## Rispondere ad una chiamata sull'auricolare

### Prerequisito:

- ◆ È in corso una chiamata sul telefono base oppure
- ◆ si sta tentando di instaurare una connessione ad un utente oppure
- ◆ sul telefono base viene segnalata una chiamata
- ▶ premere il tasto **Auricolare** sul telefono base per rispondere alla chiamata sull'auricolare.

### Note

- ◆ Il tasto funzione **Auricolare** va utilizzato anche se il vostro auricolare dispone di un tasto P2T.
- ◆ Per come impostare il volume di conversazione del vostro auricolare, → **pag. 97**.
- ◆ Se sul telefono base è registrato anche un auricolare Bluetooth ed è nel raggio di portata, la chiamata/connessione viene trasferita all'auricolare Bluetooth. L'auricolare Bluetooth ha la priorità.

### Chiamare

- ▶ Inserire il numero di telefono sul telefono base e premere il tasto funzione **Auricolare**.

## Impostare il telefono base

Il vostro telefono base è preimpostato. È possibile personalizzare le impostazioni.

Le impostazioni descritte in questo paragrafo valgono localmente sul telefono base. La corrispondente impostazione su un portatile registrato non cambia.

### Accesso rapido alle funzioni e ai numeri

È possibile programmare i sei tasti funzione a destra sul telefono base e i tasti del display (in stand-by). È possibile assegnarli ognuno ad un numero di telefono (selezione rapida) oppure ad una funzione del telefono base così come modificare l'assegnazione.

La selezione di un numero oppure l'avvio di una funzione si effettua premendo il tasto al quale il numero o la funzione sono stati assegnati.

### Modificare l'assegnazione di un tasto

In stand-by:

- Premere **a lungo** il tasto del display oppure il tasto funzione finché viene visualizzata una lista con le possibili assegnazioni ai tasti.

Sono disponibili le seguenti funzioni:

#### Chiamata rapida

Assegnare ad un tasto un numero della rubrica telefonica locale.

Viene aperta la rubrica telefonica.

- Selezionare una voce e premere **OK**.

Cancellare oppure modificare la voce nella rubrica telefonica **non** ha effetto sull'assegnazione del tasto funzione oppure del display.

Cioè se il numero di telefono cambia, è necessario assegnare nuovamente al

tasto la voce aggiornata dalla rubrica, come descritto sopra.

#### Sveglia

Assegnare ad un tasto il menu per impostare ed attivare la sveglia (→ **pag. 81**):

 →  **Organizer** → **Sveglia**

#### Calendario

Richiamare il calendario/inserire un nuovo appuntamento (→ **pag. 79**):

 →  **Organizer** → **Calendario**

#### Bluetooth

Attivare/disattivare la modalità Bluetooth (→ **pag. 86**).

#### Connessione portatile

Attivare il Bluetooth sul telefono base ed instaurare la connessione al telefono cellulare Bluetooth attivo (→ **pag. 89**).

#### Auricolare

Rispondere o prendere in consegna le chiamate con l'auricolare collegato. Il tasto simula la funzionalità P2T (Push-to-talk). È necessario assegnare **Auricolare** ad un tasto, se si deve utilizzare un auricolare senza P2T (collegato a filo oppure via Bluetooth).

Premere il tasto

- se la chiamata viene segnalata sul telefono base e si desidera rispondere alla chiamata direttamente sull'auricolare.
- per proseguire sull'auricolare una conversazione iniziata sul telefono base a cui si è risposto.

Se al telefono base sono collegati due auricolari, uno collegato a filo e un auricolare Bluetooth, l'auricolare Bluetooth ha la massima priorità. Quello collegato a filo non può essere utilizzato.

#### Pausa

Il tasto inserisce una pausa di selezione (una P) durante l'inserimento del numero (→ **pag. 108**).

#### Funzione R

Il tasto aggiunge un Flash (una R) durante l'inserimento del numero (→ **pag. 108**).



## Altre funzioni

Sono disponibili ulteriori funzioni:

### ◆ Connessione uscente

Assegnare il tasto alla connessione di rete fissa oppure GSM tramite Bluetooth (→ **pag. 91**). Se non è registrato nessun telefono cellulare Bluetooth, la funzione non è rilevante.

### ◆ Scegli la connessione

Assegnare il tasto alla selezione della connessione. Se un telefono cellulare è collegato al telefono base tramite Bluetooth, è possibile selezionare ad ogni chiamata se deve avvenire tramite la rete fissa oppure la connessione GSM (→ **pag. 91**). Se non è registrato nessun telefono cellulare Bluetooth, la funzione non è rilevante.

### ◆ Chiamate recenti

Assegnare ad un tasto il menu delle liste delle chiamate (→ **pag. 40**).



 →  Chiamate recenti

### ◆ Nascondi numero

Sopprimere la trasmissione del numero di telefono alla chiamata successiva (→ **pag. 36**).

### ◆ Trasferim. di chiamata

Assegnare ad un tasto il menu per impostare e attivare/disattivare un trasferimento di chiamata (→ **pag. 35**):

 →  Servizi Telecom  
→ Trasferim. di chiamata

### ◆ E-mail

Aprire il sottomenu delle e-mail per ricevere e leggere i messaggi e-mail (→ **pag. 62**):

 →  Messaggi e Chiamate  
→ E-mail

## Centro Info

Avviare il Centro Info, aprire la lista dei Servi Info disponibili (→ **pag. 65**).

 → Funzioni Extra → Centro Info

Assegnazione di un tasto del display: nella riga inferiore del display tramite il tasto del display viene visualizzata la funzione selezionata oppure il nome del numero di telefono in rubrica (eventualmente abbreviato).

Assegnazione di un tasto funzione: è possibile annotare l'assegnazione del tasto sull'etichetta vicino al tasto corrispondente.

## Avviare una funzione, selezionare un numero

In stand-by del telefono base:

- ▶ Premere **brevemente** il tasto funzione oppure il tasto del display.

A seconda dell'assegnazione dei tasti:

- ◆ un numero (**Chiamata rapida**) viene selezionato direttamente.
- ◆ viene aperto il menu oppure la lista della funzione.

## Modificare la lingua del display

È possibile visualizzare i testi del display in diverse lingue.

 →  Impostazioni → Lingua

La lingua attuale è contrassegnata con ●.

 Selezionare la lingua e premere **Scegli**.

La lingua selezionata viene impostata direttamente.

Se per sbaglio è stata impostata una lingua incomprensibile:

 \* \* # \* 0 \_ 3 DES # \* \*

Premere in sequenza i tasti.

 Selezionare la lingua corretta.

**Scegli** Premere il tasto destro del display.

# Impostare il display

---

## Impostare lo screensaver/Diashow

In stand-by è possibile visualizzare uno screensaver sul display del telefono base.

Si hanno le seguenti possibilità:

- ◆ un'immagine dalla cartella **Screensavers** dell'Archivio Media-Pool (→ **pag. 100**)
- ◆ una dopo l'altra tutte le immagini dalla cartella **Screensavers** dell'Archivio Media-Pool in forma di una **Dia Show**
- ◆ data e ora come visualizzazione digitale (**Orologio digitale**)
- ◆ orario analogico (**Orologio analogico** – lancetta)
- ◆ Informazioni di un Servizio Info (**Servizio Info** – informazioni meteo, oroscopo etc.). È necessario aver attivato la visualizzazione dei Servizi Info tramite il configuratore web.

Prerequisito per la visualizzazione è che il telefono base sia collegato ad Internet.

Il tipo di Servizio Info per il vostro telefono base è impostato sul server Gigaset.net in Internet. È possibile modificare le impostazioni tramite il web-browser del vostro PC (vedi manuale di istruzioni del configuratore web; **Servizi Info**).

Se al momento non sono disponibili informazioni, al loro posto viene visualizzato l'orologio digitale (**Orologio digitale**).

Insieme con le informazioni è possibile visualizzare i tasti del display, aprire il menu di selezione del Centro Info.

Lo screensaver sostituisce la visualizzazione in stand-by. In questo modo è possibile che il calendario, la data, l'ora e il nome vengano coperti.

Lo screensaver in determinate situazioni non viene visualizzato, per es. durante una chiamata, durante la visualizzazione di un avviso dello stato.

Se è attivo uno screensaver, il punto del menu **Screensaver** viene contrassegnato con .

 →  **Impostazioni** → **Display**  
→ **Screensaver**

Viene visualizzata l'impostazione attuale.

▶ Modificare i dati su più righe:

**Attiva:**

Selezionare **Si** (viene visualizzato lo screensaver) oppure **No** (nessuno screensaver).

**Scegli il preferito:**

Selezionare lo screensaver con   
oppure

**Visualizza** Premere il tasto del display. Viene visualizzato lo screensaver attivo.

 Selezionare lo screensaver e premere **OK**.

**OK** Premere il tasto del display.



Lo screensaver viene attivato circa 10 sec. dopo che il display è passato in stand-by. Se lo screensaver copre la visualizzazione, premere **brevemente** il tasto rosso di fine chiamata , per visualizzare il display in stand-by.

## Attivare/disattivare l'Info Ticker

---

È possibile visualizzare per lo Screensaver **Servizio Info** le informazioni di testo impostate da Internet (informazioni meteo etc.) come tendina sul display in stand-by. La tendina viene visualizzata nella riga inferiore del display in stand-by (direttamente sopra i tasti del display). La fine del passaggio delle informazioni e l'inizio del successivo passaggio viene separato da „+++“.

Se per es. avete impostato la visualizzazione del calendario sul display in stand-by, l'Infoticker sovrascrive le ultime due righe (settimane) del calendario.



 →  **Impostazioni** → **Display**  
→ **Info Ticker** ( = attivo)

Il Ticker si avvia non appena il telefono passa in stand-by. Se sul display in stand-by viene visualizzato un avviso, l'Infoticker non viene visualizzato.

## Impostare la luminosità e il controllo orario dell'illuminazione del display

È possibile impostare la luminosità della visualizzazione del display sul vostro telefono base e inserire un periodo di tempo in cui il display sul telefono base deve essere completamente disattivato, ad es. di notte.

Con illuminazione del display disattivata la prima pressione su un tasto qualsiasi o una chiamata in arrivo attiva l'illuminazione del display. L'illuminazione del display si disattiva di nuovo circa 30 sec. dopo l'ultima pressione dei tasti.

 →  **Impostazioni** → **Display**  
→ **Retro-illuminazione**

Viene visualizzata l'impostazione attuale.

- Modificare i dati su più righe:

### Controllo orario

**Prerequisito:** data e ora sono impostate.

Selezionare **Si** oppure **No**.

Con **Controllo orario** = **Si** vengono mostrati i seguenti campi.

#### Display spento dalle:

Inserire l'ora a 4 cifre in cui l'illuminazione del display in stand-by deve essere disattivata.

#### alle:

Inserire l'ora a 4 cifre in cui l'illuminazione del display deve essere riattivata.

### Luminosità:

Impostare la luminosità dell'illuminazione del display con .



È possibile scegliere tra cinque livelli di luminosità (1 = bassa - 5 = luminosità alta; ad es. livello 3 di luminosità = .

- Premere il tasto del display **OK**.

## Modificare il volume del viva voce/ricevitore

È possibile impostare il volume del viva voce, e del ricevitore così come il volume di un auricolare collegato su cinque livelli.

### In stand-by

 →  **Impostazioni** → **Impostazioni Audio** → **Regola il volume**

Si sente un tono di verifica.



Impostare il volume del ricevitore.



Passare alla riga **Viva voce:**





Impostare il volume del viva voce.



Premere il tasto del display per salvare l'impostazione.

### Durante una chiamata



Durante una chiamata è possibile impostare il volume tramite i tasti  e . Ad ogni pressione il volume viene alzato o abbassato di un livello.



Eventualmente premere il tasto del display per salvare l'impostazione in modo permanente.

## Impostare le suonerie



### Impostare il volume

È possibile scegliere tra cinque livelli (1 – 5; per es. volume 3 = ) e la suoneria „Crescendo” (6; aumento progressivo del volume ad ogni squillo = )

È possibile impostare il volume per le seguenti funzioni in modo diverso:

◆ **Chiamate interne ed appuntamenti** (appuntamenti → **pag. 79**)

◆ **Chiamate esterne**

 →  **Impostazioni** → **Impostazioni Audio** → **Suonerie** → **Volume**

 Eventualmente impostare il volume per le chiamate interne e la segnalazione degli appuntamenti.



 Passare alla riga successiva.

 Eventualmente impostare il volume per le chiamate esterne.

**OK** Premere il tasto del display per salvare l'impostazione.

Con l'impostazione la suoneria squilla con il volume attualmente selezionato.

#### Nota

Con i tasti  e  è possibile modificare il volume anche mentre una chiamata viene segnalata sul telefono base.

### Impostare la melodia della suoneria

È possibile scegliere diverse suoni, melodie o un qualsiasi tono del Media-Pool (**pag. 100**).



È possibile impostare le suonerie per le seguenti funzioni in modo diverso:

◆ Chiamate interne

◆ Chiamate esterne



◆ Per le chiamate esterne alla connessione GSM di un telefono cellulare Bluetooth registrato (→ **pag. 86**); per la connessione GSM viene visualizzato di seguito il nome Bluetooth del telefono cellulare.

In stand-by:

 →  **Impostazioni** → **Impostazioni Audio** → **Suonerie** → **Melodie**

 Selezionare **Chiamate interne** oppure **Chiamate esterne**.

 Selezionare la melodia.

  Eventualmente selezionare in seguito un'altra connessione e impostare la melodia, ecc.

**OK** Salvare le impostazioni.

**Oppure:**

È anche possibile impostare la melodia della suoneria allo stesso modo per le chiamate interne e le chiamate esterne.

 Selezionare **Tutte le chiamate**.

 Selezionare la melodia.

**OK** Premere il tasto del display.



**Si** Confermare le impostazioni.

L'impostazione per tutte le chiamate diventa inefficace non appena si modifica l'impostazione per una singola connessione.

## Controllo orario per le chiamate esterne

È possibile indicare un intervallo di tempo (ad esempio di notte), in cui il telefono base non deve squillare quando arriva una chiamata esterna.

**Prerequisito:** data e ora sono impostate.

-  →  → **Impostazioni Audio**  
→ **Suonerie** → **Funz. Non disturbare**  
▶ Modificare i dati su più righe:

### Chiamate esterne:

Selezionare **Si** oppure **No**.

I seguenti campi vengono visualizzati solo con **Chiamate esterne** = **Si**.

### Non squillare dalle:

Inserire l'inizio dell'intervallo a 4 cifre.

### alle:

Inserire la fine dell'intervallo a 4 cifre.

- ▶ Premere il tasto del display **OK**.

### Nota

Con i chiamanti che in rubrica sono contrassegnati con (VIP), il vostro telefono base squilla anche in questo intervallo di tempo.

## Disattivare la suoneria per le chiamate anonime

È possibile impostare che il vostro telefono base non squilli con le chiamate con trasmissione del numero soppressa (chiamata anonima).

-  →  **Impostazioni**  
→ **Impostazioni Audio** → **Suonerie**

### Silenzia Ch. anonime

Selezionare e premere **Cambia**.

Se la suoneria per i chiamanti anonimi è disattivata, **Silenzia Ch. anonime** è contrassegnato con .

## Attivare/disattivare la suoneria

È possibile disattivare in modo permanente o per la chiamata attuale la suoneria sul vostro telefono base in stand-by oppure in caso di chiamata prima di rispondere.

La riattivazione durante una chiamata non è possibile.

### Disattivare la suoneria in modo permanente

-  Premere **a lungo** il tasto asterisco.

Sul display appare il simbolo .

### Riattivare la suoneria

-  Premere **a lungo** il tasto asterisco.

### Disattivare la suoneria per la chiamata attuale

- Silenzia** Premere il tasto del display.

## Attivare/disattivare il tono di attenzione

Al posto della suoneria è possibile attivare un tono di attenzione. All'arrivo di una chiamata si sente quindi **un breve segnale** („Beep“) al posto della suoneria.

-  Premere **a lungo** il tasto asterisco ed **entro 3 sec.:**



- Beep** Premere il tasto del display. Una chiamata viene segnalata attraverso **un breve** tono di attenzione. Sul display viene visualizzato .

## Attivare/disattivare i toni di avviso

Il portatile avvisa acusticamente diverse attività e situazioni. I seguenti toni di avviso possono essere attivati o disattivati in modo indipendente:

- ◆ **Acustica tasti:** la pressione di ogni tasto viene confermata.
- ◆ **Tono di conferma:**
  - **Tono di conferma** (sequenza crescente): al termine dell'inserimento/impostazione e all'arrivo di un SMS oppure di una nuova voce nella lista della segreteria telefonica o nella lista delle chiamate
  - **Tono di errore** (sequenza decrescente): in caso di inserimenti errati
  - **Tono di fine menu:** sfogliando, quando si arriva alla fine di un menu

In stand-by:

 →  **Impostazioni** → **Impostazioni Audio** → **Toni di avviso**

- ▶ Modificare i dati su più righe:

**Tono dei tasti:**

Selezionare **Si** oppure **No**.



**Toni di conferma:**

Selezionare **Si** oppure **No**.

**OK** Premere il tasto del display.

## Attivare/disattivare la musica su attesa

La melodia di attesa si sente per es. durante la conversazione alternata oppure durante una consultazione da parte del chiamante con cui non si è attivamente collegati.

 →  **Impostazioni** → **Impostazioni Audio** → **Musica su attesa**

- ▶ Premere il tasto del display **Cambia** per attivare o disattivare la melodia di attesa ( = attiva).

## Media-Pool

Il Media-Pool gestisce suoni/melodie utilizzabili come suonerie ed immagini (Foto CLIP e screensaver) utilizzabili come foto dei chiamanti oppure come screensaver; Prerequisito: trasmissione del numero (CLIP). Il Media-Pool può gestire i seguenti tipi di file:

Tipo	Formato
Suonerie	G.722 raw
Immagini	BMP, JPG, GIF non animati
– Foto CLIP	190 x 144 Pixel
– Screensaver	240 x 320 Pixel ogni colore a 24 bit di profondità

### Nota

Il software del PC Gigaset QuickSync commuta tutti i formati comuni (mp3, wma, tiff) nei formati richiesti nel telefono base (vedi sopra) e regola la risoluzione delle immagini per il Media-Pool.

Nel vostro portatile sono preimpostate diverse suonerie e immagini.

È possibile ascoltare i suoni disponibili e visualizzare le immagini.

È possibile scaricare suoni ed immagini da un PC con il software Gigaset QuickSync (→ **pag. 117**). Se non è disponibile

sufficiente memoria, è necessario cancellare prima una o più immagini o suoni.

## Visualizzare gli screensaver/le foto CLIP

---

 → ☆ **Funzioni Extra** → **Archivio Media-Pool** → **Screensavers / Immagini Foto-CLIP** → (Selezionare la voce)

**Visualizza** Premere il tasto del display. Viene visualizzata la foto contrassegnata. Con il tasto  passare da una voce all'altra.

Se una foto è stata memorizzata in un formato non valido, dopo la selezione si riceve un messaggio di errore.



## Riprodurre le melodie

---

 → ☆ **Funzioni Extra** → **Archivio Media-Pool** → **Melodie per suonerie** → (Selezionare la voce)

La melodia contrassegnata viene subito riprodotta. Con il tasto  è possibile passare da una melodia all'altra.

È possibile impostare il volume durante la riproduzione:

- ▶ Impostare il volume con i tasti  /  e premere il tasto del display **OK**.

## Rinominare/cancellare melodia/foto

---

È stata selezionata una voce.

**Opzioni** Aprire il menu.

È possibile selezionare le seguenti funzioni:

### Cancella la voce

La voce selezionata viene cancellata.

### Rinomina

Modificare il nome (max.16 caratteri) e premere **OK**. La voce viene salvata con il nuovo nome.

Se un'immagine/suoneria non è cancellabile, queste opzioni non sono disponibili.

Se si cancella una suoneria utilizzata come melodia, al suo posto viene utilizzata la melodia standard.

Se si cancella una foto utilizzata come foto CLIP oppure Screensaver, al suo posto viene utilizzato l'**Orologio digitale**.

## Verificare la memoria

---

È possibile visualizzare la memoria ancora disponibile per le suonerie e le immagini.

 → ☆ **Funzioni Extra** → **Archivio Media-Pool** → **Memoria disponibile**

# Impostare il sistema

Le seguenti impostazioni possono essere effettuate tramite il menu del telefono base, su un portatile Gigaset SL78H, SL400H, S79H registrato oppure tramite il configuratore web del telefono base.

Di seguito è descritto il funzionamento sul telefono base.

La maggior parte delle impostazioni possono essere effettuate anche tramite un portatile Gigaset SL78H, SL400H oppure S79H registrato. Il funzionamento è analogo a quello del telefono base, solo la struttura del menu è leggermente diversa.

Il funzionamento tramite il configuratore web del telefono base è descritto nel manuale di istruzioni sul CD allegato.

## Impostare data e ora in modo manuale

Data e ora sono necessarie affinché ad es. venga visualizzato l'orario corretto con le chiamate in arrivo oppure per utilizzare la sveglia e il calendario.

### Nota

Nel vostro telefono base è memorizzato l'indirizzo di un timeserver in Internet. Data e ora vengono copiate da questo timeserver, finché il telefono base è collegato ad Internet e la sincronizzazione con il timeserver è attiva. Le impostazioni manuali vengono quindi sovrascritte.

Se sul telefono base data e ora non sono ancora impostate, viene visualizzato il tasto del display **Ora**.

**Ora** Premere il tasto del display.

Oppure:

 →  **Impostazioni** → **Data ed Ora**

▶ Modificare i dati su più righe:

### Data:

Inserire giorno, mese e anno a 8 cifre tramite la tastiera, per es.

 per il 14.01.2010.

### Ora:

Inserire ore e minuti a 4 cifre tramite la tastiera, per es.  per le 07:15.

▶ Premere il tasto del display **OK** per salvare gli inserimenti.



## Proteggere da accesso non autorizzato

Proteggere le impostazioni del telefono base personalizzando il PIN di sistema. Il PIN di sistema verrà richiesto quando si registra e cancella un portatile, quando si modificano le impostazioni per la rete locale, per l'aggiornamento del firmware oppure quando si ripristinano le impostazioni iniziali.

## Modificare il PIN di sistema

È possibile cambiare il PIN di sistema a 4 cifre (impostazione iniziale: **0000**) della base con un PIN a 4 cifre noto soltanto a voi.

Con un PIN di sistema è possibile comandare da remoto la segreteria telefonica ([→ pag. 74](#)).

 →  **Impostazioni** → **Sistema**  
→ **PIN sistema**



Inserire il PIN di sistema attuale e premere **OK**.



Inserire il nuovo PIN.





Premere il tasto del display.



## Impostare il proprio prefisso

Per la trasmissione dei numeri di telefono (per es. in vCard) è necessario che nel telefono siano salvati i prefissi (nazionali e locali).

Alcuni di questi numeri sono già preimpostati.

 →  **Impostazioni** → **Telefonia**  
→ **Prefissi**

Controllare se il prefisso (pre)impostato è corretto.

► Modificare i dati su più righe:

 Selezionare/cambiare il campo di inserimento.

 Navigare nel campo di inserimento.

 < C Eventualmente cancellare cifre: premere il tasto funzione.

 Inserire le cifre.

 OK Premere il tasto del display.

### Esempio:

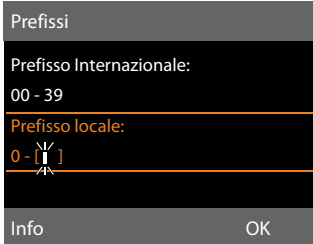

### Nota

L'impostazione del prefisso internazionale è particolarmente necessario, se si collega al telefono base un telefono cellulare GSM tramite Bluetooth. Dalla rete GSM i numeri di telefono trasmessi contengono sempre il prefisso internazionale, anche quando si telefona all'interno del paese.

Se si desidera richiamare il chiamante in un secondo momento ad es. da una lista delle chiamate tramite una connessione del vostro telefono, il prefisso internazionale viene soppresso con le chiamate nazionali.

# Impostare l'indirizzo IP del telefono nella LAN

**Prerequisito:** il vostro telefono base è collegato ad un router oppure ad un PC (→ [pag. 18](#)).

Affinché la LAN „riconosca“ il vostro telefono base, è necessario un indirizzo IP.



L'indirizzo IP può venir assegnato al telefono base automaticamente (dal router) oppure manualmente.

- ◆ Con l'assegnazione **dinamica** il server DHCP del router assegna automaticamente al telefono base un indirizzo IP. L'indirizzo IP della base può cambiare a seconda dell'impostazione del router.
- ◆ Con l'assegnazione manuale/**statica** al telefono base viene assegnato un indirizzo IP fisso. Ciò può essere necessario a seconda della vostra tipologia di rete (per es. se si collega il telefono base direttamente con un PC).

È possibile effettuare le impostazioni per la rete locale anche tramite il configuratore web.

### Nota

Per l'assegnazione dinamica dell'indirizzo IP il server DHCP deve essere attivo sul router. Leggere in proposito il manuale di istruzioni del router.

 →  **Impostazioni** → **Sistema**  
→ **Rete Locale**

 Inserire il PIN di sistema e premere **OK**.

- Modificare i dati su più righe:

### Tipo Indirizzo IP

Selezionare **Statico** oppure **Dinamico**.

Se si seleziona **Tipo Indirizzo IP Dinamico**:

I campi seguenti mostrano le impostazioni attuali che il telefono ha

con il Router. Queste impostazioni non possono essere modificate.

Con **Tipo Indirizzo IP Statico**:

Nei seguenti campi è necessario stabilire manualmente l'indirizzo IP e la subnet mask del telefono base così come il Gateway standard e il server DNS.

Con **Tipo Indirizzo IP Statico**:

### Indirizzo IP

Inserire l'indirizzo IP da assegnare al telefono base (sovrascrive l'impostazione attuale).

È preimpostato 192.168.2.1.

Informazioni sull'indirizzo IP si trovano anche nel glossario a [pag. 132](#).

### Maschera di sottorete

Inserire la subnet mask da assegnare al telefono base (sovrascrive l'impostazione attuale).

È preimpostato 255.255.255.0

Informazioni sulla subnet mask si trovano a [pag. 135](#).

### Server DNS

Inserire l'indirizzo IP del server DNS preferito. Il server DNS (Domain Name System, → [pag. 130](#)) durante l'instaurazione della connessione converte il nome simbolico di un server (nome DNS) nell'indirizzo IP pubblico del server.

È qui possibile inserire l'indirizzo IP del vostro router. Il router trasferisce le richieste di indirizzo del telefono al proprio server DNS.

È preimpostato 192.168.2.1.

### Default Gateway

Inserire l'indirizzo IP del gateway standard (→ [pag. 131](#)) tramite il quale la rete locale è collegata ad Internet. In generale è l'indirizzo IP locale (privato) del vostro router (per es. 192.168.2.1).

Il vostro telefono base necessita di queste informazioni per poter accedere ad Internet.

È preimpostato 192.168.2.1.

- ▶ Premere **OK** per memorizzare le impostazioni.

### Nota

Le impostazioni per la rete locale possono essere effettuate anche tramite il configuratore web (→ Manuale di istruzioni del configuratore web sul CD allegato).

## Aggiornare il firmware del telefono

**Prerequisito:** il telefono base è collegato ad Internet (cioè è collegato ad un router, → **pag. 18**).

Se necessario è possibile aggiornare il firmware del vostro telefono base.

In genere l'aggiornamento del firmware viene scaricato direttamente da Internet. Nel vostro telefono base è preimpostata la corrispondente pagina web.

### Prerequisito:

Il telefono base è in stand-by, cioè:

- ◆ Non si sta telefonando.
- ◆ Non c'è nessuna connessione a/tra i portatili registrati.
- ◆ Nessun portatile ha aperto il menu del telefono base.

## Avviare l'aggiornamento del firmware manualmente

 →  Impostazioni → Sistema

### Aggiornam. Firmware

Selezionare e premere **OK**.



Inserire il PIN di sistema e premere **OK**.

Il telefono base instaura una connessione ad Internet.

**Si** Premere il tasto del display per avviare l'aggiornamento del firmware.

### Note

- ◆ L'aggiornamento del firmware può durare fino a 3 minuti.
- ◆ Durante l'aggiornamento da Internet viene verificato se è a disposizione una nuova versione di firmware. In caso contrario, il processo viene interrotto e si ha un corrispondente avviso.

## Aggiornamento automatico del firmware

Il vostro telefono base verifica quotidianamente se sul server di configurazione di Gigaset c'è a disposizione una nuova versione del firmware. Se è disponibile una nuova versione, sul telefono base in stand-by si ha l'avviso **È disponibile un aggiornamento del firmware. Installare?**

**Si** Premere il tasto del display per confermare la richiesta.

Il firmware viene caricato sul vostro telefono base.

Rispondendo alla richiesta con **No**, il telefono base passa in stand-by. Il vostro telefono base non si ricorda quindi più di questo aggiornamento del firmware. L'avviso viene visualizzato solo quando è disponibile una nuova versione del firmware per il download. È possibile eseguire l'aggiornamento del firmware anche manualmente (→ **pag. 105**).

### Nota

Se il telefono base ad un certo punto, in cui si deve eseguire il controllo di un nuovo firmware, non è collegato ad Internet (per es. perchè il router è disattivato), il controllo viene eseguito non appena il telefono base viene ricollegato ad Internet.



È possibile disattivare il controllo automatico della versione tramite il configuratore web.

### Repeater

---

Con un Repeater è possibile estendere la copertura ed il livello di ricezione del telefono base. Per utilizzarlo bisogna prima attivare la funzione Repeater. In questo caso le conversazioni in corso verranno interrotte.

**Prerequisito:** la Modalità Eco (+) è disattivata.

 →  → **Sistema**  
→ **Modalità Repeater**

**Cambia** Premere il tasto del display per attivare o disattivare il repeater (☑ = attivo).

**Si** Premere il tasto del display per confermare la richiesta.

#### Note

- ◆ Repeater e **Modalità Eco / Modalità Eco +** (→ **pag. 78**) si escludono a vicenda, cioè non possono essere utilizzate contemporaneamente entrambe le funzioni.
- ◆ La trasmissione codificata attivata in fabbrica viene disattivata con l'attivazione di un repeater.

### Attivare/disattivare l'interfaccia DECT

---

Disattivando l'interfaccia DECT, viene instaurata la connessione radio tra il telefono base e i portatili/repeater registrati. I portatili/repeater sono "asincronici" rispetto al telefono base. Non è possibile instaurare nessun collegamento al telefono base; non vengono segnalate le chiamate. I portatili/repeater restano però registrati sul telefono base e si sincronizzano di nuovo con il telefono base non appena si attiva di nuovo l'interfaccia DECT.

 →  **Impostazioni** → **Sistema**  
→ **Interfaccia DECT**

**Cambia** Premere il tasto del display per attivare/disattivare l'interfaccia DECT (☑ = attivata).

Se sul telefono base non sono più registrati portatili e il Repeater, l'interfaccia DECT del telefono base viene disattivato automaticamente.

Se si porta il telefono base in modalità di registrazione (→ **pag. 82**), per registrare di nuovo portatili/Repeater, l'interfaccia DECT viene riattivata automaticamente.

## Ripristinare le impostazioni iniziali del telefono base

Le impostazioni individuali vengono ripristinate.

Durante il ripristino

- ◆ i portatili restano registrati,
- ◆ il PIN di sistema non viene ripristinato.

Per impostazione di fabbrica vengono ripristinate in particolare le seguenti impostazioni:

- ◆ le impostazioni per le suonerie e il volume
- ◆ le impostazioni per la sveglia e gli appuntamenti
- ◆ il proprio prefisso
- ◆ le impostazioni per la rete locale
- ◆ i nomi dei portatili
- ◆ le impostazioni SMS (per es. i centri SMS)
- ◆ Modalità Eco e Modalità Eco + vengono disattivate,
- ◆ le impostazioni per il collegamento ai PABX,
- ◆ le impostazioni della segreteria telefonica, i propri annunci vengono cancellati
- ◆ le assegnazioni dei tasti funzione e del display così come del tasto 
- ◆ le impostazioni per i servizi di rete: trasferimenti di chiamata

Vengono cancellate le seguenti liste:

- ◆ liste SMS
- ◆ liste delle chiamate
- ◆ lista della segreteria telefonica

 →  → **Sistema** → **Reset**



Inserire il PIN di sistema e premere **OK**.

**Si** Premere il tasto del display.

Dopo il ripristino il telefono base viene riavviato.

## Richiedere l'indirizzo MAC del telefono base

A seconda della vostra tipologia di rete può essere che si debba inserire l'indirizzo MAC del vostro telefono base per es. nella lista di accesso del vostro router. È possibile richiedere l'indirizzo MAC sul telefono base.

In stand-by:



Aprire il menu.



Premere in sequenza i tasti. Viene visualizzato l'indirizzo MAC.

**Indietro**

Tornare in stand-by.

## Collegare il telefono base ad un centralino telefonico

Le seguenti impostazioni sono necessarie solo se il centralino telefonico lo richiede, vedere le istruzioni d'uso del centralino telefonico.

### Note

Nei centralini telefonici che non supportano la trasmissione dei numeri di telefono non è possibile inviare o ricevere SMS.

## Impostare le pause

### Modificare la pausa dopo l'impegno linea

È possibile impostare la lunghezza della pausa che intercorre da quando si solleva il ricevitore ➔ all'invio del numero.

 Aprire il menu principale.



Premere i tasti in sequenza.

 Inserire la cifra per la lunghezza della pausa (1 = 1 sec.; 2 = 3 sec.; 3 = 7 sec.) e premere **OK**.

### Modificare la pausa relativa al tasto R

È possibile modificare la lunghezza della pausa se il vostro centralino telefonico lo richiede (v. manuale di istruzioni del PABX).

 Aprire il menu principale.



Premere i tasti in sequenza.

 Inserire la cifra per la lunghezza della pausa (1 = 800 ms; 2 = 1600 ms; 3 = 3200 ms) e premere **OK**.

## Modificare la pausa di selezione

 Aprire il menu principale.



Premere i tasti in sequenza.

 Inserire la cifra per la lunghezza della pausa (1 = 1 sec.; 2 = 2 sec.; 3 = 3 sec.; 4 = 6 sec.) e premere **OK**.

### Inserire la pausa di selezione:

- ▶ Assegnare uno dei tasti programmabili alla funzione **Pausa** (➔ pag. 94).
- ▶ Durante l'inserimento del numero di telefono premere nel punto in cui deve essere inserita una pausa di selezione, finché sul display viene visualizzata una **P** (per circa 2 sec.).

## Impostare il tempo di Flash

Il vostro telefono per impostazione iniziale è impostato per il funzionamento nel collegamento principale (tempo di Flash 250 ms). Per l'utilizzo con i centralini telefonici può essere necessario modificare questo valore, vedi manuale di istruzioni del vostro centralino telefonico.

 ➔  ➔ **Telefonia** ➔ **Tempo di Flash**

 Selezionare il tempo di flash e premere **Scegli** (● = valore impostato). I valori possibili sono:  
80 ms, 100 ms, 120 ms, 180 ms, 250 ms, 300 ms, 400 ms, 600 ms, 800 ms.

## Servizio Clienti e Supporto Tecnico

---

Vi consigliamo di registrare il vostro nuovo Gigaset alla pagina [www.gigaset.com/it/service](http://www.gigaset.com/it/service).

In questo modo vi potremo fornire un servizio ancora migliore in caso di domande o in caso di una richiesta di assistenza in garanzia. Avrete la possibilità di contattare direttamente il nostro servizio clienti via e-mail.

### Servizio Clienti

---

Dubbi? Come cliente Gigaset può usufruire dei nostri servizi. Troverà un valido aiuto in questo manuale d'uso e nelle pagine del sito Gigaset.

Accedendo al nostro sito [www.gigaset.com/it/service](http://www.gigaset.com/it/service) potrà aprire le finestre a scorrimento di "Telefoni" e "Customer Service" dove troverà:

- ◆ Informazioni dettagliate sui nostri prodotti,
- ◆ Domande & Risposte (FAQ),
- ◆ Chiavi di ricerca per trovare più velocemente le risposte,
- ◆ Database di compatibilità prodotti: trovare quale base e portatile possono essere usati insieme,
- ◆ Database filtro prodotti: consente di cercare ad esempio quali modelli hanno la segreteria, quali il display a colori, quali il bluetooth, i modelli duo o trio ecc,
- ◆ Database di confronto prodotti: confrontare le caratteristiche dei vari prodotti Gigaset,
- ◆ La possibilità di scaricare i manuali d'uso e gli ultimi aggiornamenti software (verificare quali modelli lo consentono, in genere quelli con porta USB),
- ◆ Il link "Contatti" attraverso il quale inviare una e-mail al Servizio Clienti,
- ◆ Ed altre utili informazioni o servizi.

I nostri operatori sono a totale disposizione per darvi ogni supporto telefonico sull'utilizzo del prodotto. Per richiedere informazioni sull'assistenza in garanzia o per eventuali richieste di riparazione potete contattare il nostro **Servizio Clienti** al numero:

**02.600.630.45**

(€ cent 8,36 + IVA al minuto da telefono fisso della rete Telecom Italia senza scatto alla risposta mentre per le chiamate effettuate attraverso la rete di altri operatori fissi o mobili consultate le tariffe del vostro operatore).

### Supporto Tecnico

---

#### Cerchiamo di rispondere ad alcuni possibili dubbi

---

Nella seguente tabella proviamo ad immaginare quali potrebbero essere i vostri dubbi e cerchiamo di darvi un aiuto a risolverli.

#### Problemi di registrazione o di connessione con un auricolare Bluetooth.

- ▶ Eseguire il reset sull'auricolare Bluetooth (vedi manuale di istruzioni del vostro auricolare).
- ▶ Cancellare i dati di registrazione sul telefono base, cancellando l'apparecchio ( → **pag. 88**).
- ▶ Ripetere la procedura di registrazione ( → **pag. 86**).

### Il display non visualizza nulla.

1. Il telefono base non è collegato alla rete elettrica.
    - ▶ Verificare il collegamento elettrico ( → pag. 17).
  2. L'illuminazione del display è disattivata, perchè è stato attivato il controllo orario ( → pag. 97).
    - ▶ Premere un tasto qualsiasi sul telefono base per attivare temporaneamente l'illuminazione del display.
- Oppure:
- ▶ Disattivare il controllo orario ( → pag. 97).

### Nessun collegamento tra telefono base e portatile.

1. Il portatile è fuori dall'area di copertura del telefono base.
  - ▶ Avvicinarsi con il portatile al telefono base.
2. La portata della base si è ridotta perchè è attiva la **Modalità Eco**.
  - ▶ Disattivare la Modalità Eco ( → pag. 78) oppure avvicinarsi con il portatile al telefono base.
3. Il portatile non è registrato sul telefono base oppure è stato cancellato con la registrazione di un ulteriore portatile (più di 6 registrazioni DECT).
  - ▶ Registrare il portatile sul telefono base ( → pag. 82).
4. È in corso un aggiornamento del firmware.
  - ▶ Attendere finchè l'aggiornamento non è terminato.
5. Il telefono base non è attivato.
  - ▶ Controllare l'alimentatore della base ( → pag. 16).

### Il portatile non squilla.

1. La suoneria è disattivata.
  - ▶ Attivare la suoneria ( → pag. 99).
2. Il trasferimento di chiamata è impostato su „Sempre“.
  - ▶ Disattivare il trasferimento di chiamata ( → pag. 35).

### Il display indica „Verificare la connessione del telefono“.

Collegamento alla rete telefonica probabilmente non inserito.

- ▶ Verificare il collegamento telefonico ( → pag. 16).

### Non si sente la suoneria/tono di selezione dalla rete fissa.

Non si sta utilizzando il cavo telefonico in dotazione oppure il cavo è difettoso.

- ▶ Sostituire il cavo telefonico. Al momento dell'acquisto in commercio fare attenzione ai collegamenti corretti ( → pag. 116).

### Alcune delle funzioni ISDN non funzionano come indicato.

Le funzioni ISDN non sono attivate.

- Informare l'operatore di rete.

### Tono di errore dopo la richiesta del PIN di sistema.

Il PIN di sistema inserito non è corretto.

- ▶ Reinserire il PIN di sistema.

### L'interlocutore non vi sente.

È stato premuto il tasto Mute . Il portatile è stato "disattivato".

- ▶ Riattivare il microfono ( → pag. 34).

### Il numero del chiamante non viene visualizzato nonostante il servizio CLIP.

La trasmissione del numero è bloccata.

- ▶ Il **chiamante** deve richiedere la trasmissione del numero di telefono (CL) presso l'operatore di rete.

### Si sente un tono di errore

(sequenza decrescente).

L'azione non è andata a buon fine o l'inserimento è errato.

- ▶ Ripetere la procedura.  
Se le informazioni sul display non sono sufficienti, leggere le istruzioni d'uso.

### Nella lista delle chiamate al messaggio non è assegnata l'ora.

La data/l'ora non sono impostate.

- ▶ Impostare la data/l'ora.
- ▶ Tramite il configuratore web attivare la sincronizzazione con un timeserver in Internet.

### La segreteria telefonica interrogata da remoto non riconosce il PIN, questa situazione viene annunciata con il messaggio „PIN non valido“.

Il PIN di sistema inserito è sbagliato.

- ▶ Ripetere l'immissione del PIN di sistema.



**La segreteria telefonica non registra e, quando chiamata, invia l'annuncio del risponditore invece che quello della segreteria.**

La memoria è piena.

- ▶ Cancellare i messaggi vecchi.
- ▶ Ascoltare i nuovi messaggi e cancellarli.

**La segreteria telefonica locale non fa condividere una chiamata oppure interrompe l'ascolto amplificato.**

1. Sul display viene visualizzato **Operazione Impossibile**.
  - ▶ È in corso una chiamata tramite una connessione a larga banda. L'ascolto amplificato in questo caso non è possibile. Il tentativo della base di instaurare una connessione non a larga banda è fallito.
2. Sul display viene visualizzato **Memoria esaurita Cancellare messaggi**.  
La memoria della segreteria telefonica è piena.
  - ▶ Cancellare i messaggi e quindi riavviare l'ascolto amplificato.

Oppure:

  - ▶ Terminare la conversazione, cancellare i messaggi vecchi sulla segreteria e reinstaurare la connessione.

**Non viene eseguito l'aggiornamento del firmware.**

1. Se sul display viene visualizzato **Procedura al momento non possibile**, è già in corso un download/aggiornamento.
  - ▶ Ripetere il procedimento in un secondo momento.
2. Se sul display viene visualizzato **Impossibile leggere il file**, il file del firmware potrebbe non essere valido.
  - ▶ Utilizzare solamente firmware e download messi a disposizione nel server di configurazione preimpostato di Gigaset.
3. Se sul display viene visualizzato **Server non accessibile**, il server del download non è raggiungibile.
  - ▶ Il server è al momento non raggiungibile. Ripetere il procedimento in un secondo momento.
  - ▶ L'indirizzo del server è stato modificato. Correggerlo. Ripristinare le impostazioni iniziali della base.
4. Se sul display viene visualizzato **Errore di trasmissione XXX**, si è verificato un errore durante la trasmissione del file. Al posto di XXX viene visualizzato un codice di errore HTTP.
  - ▶ Ripetere il procedimento. Se si verifica di nuovo un errore, rivolgersi al Servizio Clienti.
5. Se sul display viene visualizzato **Verifica Impostazioni IP**, il vostro telefono base potrebbe non avere nessun collegamento ad Internet.
  - ▶ Verificare i collegamenti del cavo tra telefono e router così come tra router e Internet.
  - ▶ Verificare se il telefono è collegato alla LAN, cioè non è raggiungibile tramite il suo indirizzo IP.

**Non è possibile instaurare nessun collegamento al telefono base con il browser web del vostro PC.**

- ▶ Verificare l'indirizzo IP locale del telefono base inserito durante l'instaurazione della connessione. È possibile richiedere l'indirizzo IP sul telefono base (**pag. 104**).
- ▶ Verificare i collegamenti tra PC e telefono base. Creare per es. sul PC un comando ping sul telefono base (ping <indirizzo IP locale del telefono base>).
- ▶ Avete tentato di raggiungere il telefono tramite Secure http (https://...). Riprovare con http://....

### Esclusione dalla responsabilità

È possibile che alcuni display contengano Pixel (punti dell'immagine) che restino accesi o spenti. Poiché un Pixel è costituito da 3 sotto-pixel (rosso, verde, blu), è possibile un'alterazione cromatica.

Ciò è normale e non è sintomo di alcun malfunzionamento.

## Richiedere i Servizi Info

I Servizi Info del vostro telefono base servono eventualmente per il Servizio Clienti.

### Prerequisito:

In stand-by si solleva il ricevitore oppure è in corso una chiamata esterna.

### Nota

Potrebbe essere necessario attendere qualche secondo prima che sul display appaia **Opzioni**.

### Opzioni → Servizio Info

Confermare la selezione con **OK**.

Con  è possibile selezionare le seguenti informazioni:

- 1: Numero di serie del telefono base (RFPI)
- 2: Vuoto: - - -

- 3: Informa l'operatore del Service sulle impostazioni del telefono base (notazione esadecimale), per es. sul numero dei portatili registrati, sulla funzione Repeater.
- 4: Variante (cifre da 1 a 4), versione del firmware del telefono (cifre da 5 a 6).
- 5: Non rilevante
- 6: Numero di apparecchio del telefono base. Contiene ulteriori informazioni per l'addetto del Service.

## Dichiarazione CE di Conformità

Con la presente Gigaset Communications GmbH dichiara che questo terminale è conforme ai requisiti essenziali ed alle altre disposizioni pertinenti stabilite dalla Direttiva 1999/05/CE.

Esso è progettato per la connessione e l'uso con la rete telefonica analogica tradizionale (RTG) in Italia.

Ogni requisito specifico del Paese è stato tenuto in debita considerazione.

Copia della dichiarazione CE di conformità, redatta ai sensi della Direttiva 1999/05/CE, è disponibile al seguente indirizzo Internet: [www.gigaset.com/docs](http://www.gigaset.com/docs)

Cliccando ancora su "Declarations of Conformity" nell'area Customer Care, troverete quanto cercate oppure è possibile richiederla telefonando al Servizio Clienti.

**CE 0682**

## Garanzia

---

Vi informiamo che se un prodotto Gigaset non è stato acquistato da rivenditori autorizzati sul territorio nazionale potrebbe non essere totalmente compatibile con la rete telefonica Italiana. Il paese per il quale l'apparato è stato progettato per l'utilizzo è chiaramente indicato sia sulla scatola in prossimità del marchio CE che sotto la base del prodotto. Se l'apparato viene comunque usato in modo non conforme alle indicazioni riportate nelle istruzioni e sul prodotto stesso, potrebbero non sussistere le condizioni per godere dei diritti di assistenza in garanzia (riparazione o sostituzione).

Per poter usufruire della garanzia, il consumatore deve presentare lo scontrino, la ricevuta o ogni altro documento idoneo in originale, che comprovi la data dell'acquisto (data da cui decorre il periodo di garanzia) e della tipologia del bene acquistato.

## Condizioni di garanzia

---

Per questo apparato sono assicurati ai consumatori ed utenti i diritti previsti dal Codice del Consumo - Dlgs. 06.09.2005 n. 206 (ex Dlgs. 02.02.2002 n. 24 di attuazione in Italia della Direttiva 1999/44/CE) per ciò che riguarda il regime di garanzia legale per i beni di consumo. Di seguito si riporta un estratto delle condizioni di garanzia convenzionale. Il testo completo ed aggiornato delle condizioni di garanzia e l'elenco dei centri di assistenza sono comunque a Vostra disposizione consultando il sito

[www.gigaset.com/it](http://www.gigaset.com/it)

o contattando il servizio Clienti Italia

Tel. 02.600.630.45

Al consumatore (cliente) viene accordata dal produttore una garanzia alle condizioni di seguito indicate, lasciando comunque impregiudicati i diritti di cui è titolare ai sensi del Codice del Consumo - Dlgs. 06.09.2005 n. 206 (ex Dlgs. 02.02.2002 n. 24 di attuazione in Italia della Direttiva 1999/44/CE):

- ◆ In caso dispositivi nuovi e relativi componenti risultassero viziati da un difetto di fabbricazione e/o di materiale entro 24 mesi dalla data di acquisto, Gigaset Communications Italia S.r.l. si impegna, a sua discrezione, a riparare o sostituire gratuitamente il dispositivo con un altro più attuale. Per le parti soggette a usura (come le batterie) la validità della garanzia è di 6 mesi dalla data di acquisto.
- ◆ La garanzia non vale se il difetto è stato provocato da un utilizzo non conforme e/ o se non ci si è attenuti ai manuali d'uso.
- ◆ La garanzia non può essere estesa a prestazioni (quali installazioni, configurazioni, download di software non originale Gigaset) effettuate dal concessionario o dal cliente stesso. È altresì escluso dalla garanzia il software eventualmente fornito su supporto a parte non originale Gigaset.
- ◆ Per ottenere il riconoscimento della garanzia è necessario conservare un documento fiscalmente valido comprovante la data di acquisto. I difetti di conformità devono essere denunciati entro il termine di due mesi dal momento della loro constatazione.
- ◆ I dispositivi o i componenti resi a fronte di una sostituzione diventano di proprietà di Gigaset Communications Italia S.r.l.
- ◆ La presente garanzia è assicurata da Gigaset Communications Italia S.r.l, Viale Piero e Alberto Pirelli 10, 20126 Milano.

## Tuteliamo l'ambiente

- ◆ Si escludono ulteriori responsabilità di Gigaset Communications Italia S.r.l., salvo il caso di comportamento doloso o gravemente colposo di quest'ultima. A titolo esemplificativo e non limitativo si segnala che Gigaset Communications Italia S.r.l. non risponderà in nessun caso di: eventuali interruzioni di funzionamento del dispositivo, mancato guadagno, perdita di dati, danni a software supplementari installati dal cliente o perdita di altre informazioni.
- ◆ La prestazione eseguita in garanzia non prolunga il periodo di garanzia.
- ◆ Nei casi non coperti da garanzia, Gigaset Communications Italia S.r.l. si riserva il diritto di addebitare al cliente le spese relative alla sostituzione o riparazione.
- ◆ Il presente regolamento non modifica in alcun caso le regole probatorie a svantaggio del cliente.

Per l'adempimento della garanzia contattare il Servizio Clienti di Gigaset Communications Italia S.r.l. Italia ai recapiti indicati nel relativo paragrafo.

## Tuteliamo l'ambiente

### Il nostro modello ambientale di riferimento

Gigaset Communications GmbH si è assunta la responsabilità sociale di contribuire ad un mondo migliore. Le nostre idee, le nostre tecnologie e il nostro agire sono poste al servizio della società e dell'ambiente. La nostra politica ambientale coinvolge tutti i processi industriali del prodotto a partire dal design e dalla progettazione, alla produzione, all'imballaggio, al trasporto, all'utilizzo fino al suo smaltimento il più possibile eco-compatibile alla fine della sua vita dopo averne assicurato un uso lungo e soddisfacente.

All'indirizzo [www.gigaset.com](http://www.gigaset.com) potrete trovare ulteriori informazioni al riguardo.

## Certificazioni della fabbrica che ha costruito il vostro telefono

Il vostro telefono è stato interamente progettato e costruito in **GERMANIA** da Gigaset Communications nella modernissima fabbrica di Bocholt, fabbrica a bassissimo impatto ambientale e ad altissimo contenuto tecnologico.



Gigaset Communications GmbH è certificata in conformità alle norme internazionali EN ISO 14001 e ISO 9001.

**ISO 14001 (Certificazione Ambientale):** ottenuta a settembre 2007.

**ISO 9001 (Certificazione del Sistema Qualità):** ottenuta a febbraio 1994.

Le certificazioni sono state rilasciate dal TÜV SÜD Management Service GmbH, uno dei più autorevoli Organismi Certificatori Indipendenti a livello mondiale.

## Risparmio energetico

Con la scelta di un prodotto progettato con tecnologia ECO DECT di seconda generazione sviluppata da Gigaset Communications contribuite attivamente alla tutela dell'ambiente.

## Smaltimento degli apparati a fine vita



### INFORMAZIONE AGLI UTENTI

**Eco-contributo RAEE  
assolto ove dovuto**

**N° Iscrizione Registro A.E.E.:  
IT0801000000060**

**Ai sensi dell'art 13 del Decreto Legislativo 25 luglio 2005, n. 151 "Attuazione delle Direttive 2002/95/CE, 2002/96/CE e 2003/108/CE, relative alla riduzione dell'uso di sostanze pericolose nelle apparecchiature elettriche ed elettroniche, nonché allo smaltimento dei rifiuti"**

Il simbolo del cassonetto barrato riportato sull'apparecchiatura indica che il prodotto

alla fine della propria vita utile deve essere raccolto separatamente dagli altri rifiuti.

L'utente dovrà, pertanto, conferire l'apparecchiatura giunta a fine vita agli idonei centri di raccolta differenziata dei rifiuti elettrici ed elettronici, oppure riconsegnarla al rivenditore al momento dell'acquisto di una nuova apparecchiatura di tipo equivalente, in ragione di uno a uno.

L'adeguata raccolta differenziata per l'avvio successivo dell'apparecchiatura dismessa al riciclaggio, al trattamento e allo smaltimento ambientalmente compatibile contribuisce ad evitare possibili effetti negativi sull'ambiente e sulla salute e favorisce il riciclo dei materiali di cui è composta l'apparecchiatura. Lo smaltimento abusivo del prodotto da parte dell'utente comporta l'applicazione delle sanzioni di cui alla corrente normativa di legge. Gli utenti professionali che, contestualmente alla decisione di disfarsi delle apparecchiature a fine vita, effettuino l'acquisto di prodotti nuovi di tipo equivalente adibiti alle stesse funzioni, potranno concordare il ritiro delle vecchie apparecchiature contestualmente alla consegna di quelle nuove.

## Appendice

---

### Cura del prodotto

---

Pulire l'apparato con un panno antistatico oppure **umido** (senza solvente e non in microfibra).

Non utilizzare **assolutamente** un panno asciutto poiché si potrebbero generare cariche elettrostatiche che potrebbero danneggiare l'apparato.

### Contatto con liquidi

---

L'apparato non va portato assolutamente a contatto con liquidi.

Qualora ciò accadesse spegnerlo immediatamente e scollegare tutte le spine eventualmente presenti (corrente e/o linea telefonica) quindi:

1. **Rimuovere eventuali batterie presenti.**
2. Lasciar defluire il liquido.
3. Asciugare tutte le parti con un panno e conservare l'apparato **per almeno 72 ore** con l'eventuale vano batterie aperto e la tastiera rivolta verso il basso in un luogo caldo e asciutto (assolutamente **non** in forno).
4. **Accendere l'apparato solo quando è ben asciutto.**

Una volta asciugato completamente, in alcuni casi sarà possibile rimettere in funzione il telefono.

I liquidi, tuttavia, lasciano residui di ossidazioni interne causa di possibili problemi funzionali. Tali problemi, conseguenti da ossidazioni per contatto con liquidi, non sono coperti da garanzia.

### Etichette

---

Etichette bianche per i tasti funzione si trovano nel CD allegato.

## Dati tecnici

### Consumo di corrente della base

In stand-by	ca. 3,6 W
In conversazione	ca. 4,3 W

### Dati tecnici generali

Interfaccia	rete fissa analogica, Ethernet, Bluetooth
Standard DECT	supportato
Standard GAP	supportato
Numero di canali	60 canali duplex
Frequenza	1880–1900 MHz
Metodo duplex	a divisione di tempo, 10 ms lunghezza trama
Passo di canalizzazione	1728 kHz
Bitrate	1152 kbit/s
Modulazione	GFSK
Codifica voce	32 kbit/s
Potenza di trasmissione	10 mW, potenza media per canale
Portata (portatili)	fino a 300 m all'aperto, fino a 50 m in ambienti chiusi
Alimentazione	230 V ~/50 Hz
Condizioni ambientali di funzionamento	da +5 °C a +45 °C; da 20 % a 75 % di umidità relativa
Tipo di selezione	DTMF (a toni)
Protocolli	DECT, GAP, DHCP, NAT Traversal (STUN), HTTP

### Collegamenti corretti rete fissa

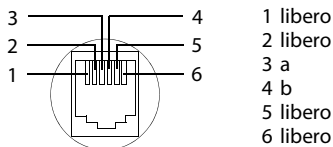

## Scrivere e modificare il testo

Per creare un testo, valgono le seguenti regole:

- ◆ Ad ogni tasto tra **0** e **9** sono associati più caratteri e cifre.
- ◆ Il cursore viene mosso con **←** **→** **↶** **↷**. Premendo **a lungo** **↶** oppure **↷** si sposta il cursore **di parola in parola**.
- ◆ I caratteri vengono inseriti a sinistra del cursore.
- ◆ Premere il tasto asterisco **\*** per aprire la tabella dei caratteri speciali. Selezionare il carattere desiderato, premere il tasto funzione **Inserisci**, per inserire il carattere nella posizione indicata dal cursore.
- ◆ Inserire le cifre premendo **a lungo** da **0** a **9**.
- ◆ Premere il tasto del display **<C** per cancellare il **carattere** a sinistra del cursore. Premendo **a lungo** si cancella la **parola** a sinistra del cursore.
- ◆ Con le voci della rubrica telefonica, la prima lettera del nome viene scritta automaticamente maiuscola, quelle successive minuscole.

### Impostare l'inserimento di testo facilitato, la scrittura a caratteri maiuscoli, minuscoli o a cifre

Si cambia la modalità per l'inserimento del testo premendo più volte il tasto cancelletto **#\*\***.

123	Scrittura a cifre
Abc	Scrittura a caratteri maiuscoli (Prima lettera scritta maiuscola, tutte le altre minuscole)
abc	Scrittura a caratteri minuscoli

La modalità attiva viene visualizzata a destra in basso sul display.

## Scrivere SMS/nomi

Per inserire il singolo lettera/carattere premendo il tasto corrispondente.

- ▶ Inserire la singola lettera/carattere premendo il tasto corrispondente.

I caratteri associati al tasto vengono visualizzati in una riga di selezione a sinistra in basso sul display. Il carattere selezionato è in evidenza.

- ▶ Premere il tasto più volte **brevemente** in sequenza per passare alla lettera/carattere desiderato.

Premendo un tasto **a lungo**, la cifra corrispondente viene aggiunta.

## Scrittura standard

	1x	2x	3x	4x	5x	6x	7x	8x	9x	10x
1 sp	1									
2 abc	a	b	c	2	ä	á	à	â	ã	ç
3 def	d	e	f	3	ë	é	è	ê		
4 ghi	g	h	i	4	ï	í	ì	î		
5 mno	j	k	l	5						
6 mno	m	n	o	6	ö	ñ	ó	ò	ô	õ
7pqrs	p	q	r	s	7	ß				
8tuv	t	u	v	8	ü	ú	ù	û		
9wxyz	w	x	y	z	9	ÿ	ý	æ	ø	å
0...	<sup>1)</sup>	.	,	?	!	<sup>2)</sup>	0			

1) Spazio

2) Termine di riga

## Gigaset QuickSync – Funzioni aggiuntive tramite l'interfaccia PC

È possibile collegare il telefono base con il vostro PC tramite Bluetooth (**pag. 86**) oppure tramite il cavo Ethernet in dotazione. Se volete utilizzare il collegamento Bluetooth, il vostro PC deve essere dotato del relativo Dongle e sul telefono base deve essere attivo il Bluetooth.

### Nota

Non sono possibili due connessioni attive parallele tra PC e telefono base tramite Bluetooth e la LAN.

È possibile accedere alle funzioni e ai dati del telefono base dal PC tramite i comandi AT.

Con il programma „**Gigaset QuickSync**“ (lo si trova sul CD allegato) è possibile comunicare con il telefono base tramite una comoda interfaccia utente.

- ▶ Installare il programma sul proprio PC.

Tra le altre sono disponibili quindi le seguenti funzioni:

- ◆ Leggere informazioni di Service, per es. versione del firmware, numero di serie, costruttore, indirizzo MAC del telefono base.
- ◆ confrontare la rubrica del vostro telefono base con i contatti di Outlook della rubrica del PC,
- ◆ caricare immagini come screensaver/foto CLIP dal PC nel Media-Pool del telefono base,
- ◆ caricare suoni (melodie per la suoneria) dal PC sul telefono base.

Tramite i comandi AT è inoltre possibile:

- ◆ avviare le chiamate in uscita, rispondere alle chiamate in arrivo. Il display del telefono base si comporta come se si stesse telefonando direttamente sul telefono base.

### Trasferimento dati

Durante il trasferimento dei dati tra il telefono base e il PC sul display viene visualizzato l'avviso **Trasferimento dati in corso**.

Durante questo tempo le chiamate in arrivo vengono ignorate. Con il tasto rosso di fine  è possibile interrompere il trasferimento dei dati. Altri inserimenti tramite la tastiera durante il trasferimento dei dati non sono possibili.

### Open Source Software contenuto nel prodotto

---

Il firmware del vostro telefono Gigaset contiene tra l'altro dei software integrati di altri provider, dati in licenza come Open Source Software. Questi file integrati di Open Source Software sono protetti dai diritti d'autore. I diritti di utilizzo di questi Open Source Software che vanno al di là della mera esecuzione del programma di Gigaset Communications GmbH, sono regolati nelle condizioni di licenza dell'Open Source Software.

Se queste condizioni di licenza sono soddisfatte, l'Open Source Software può venir utilizzato come previsto nella licenza. Questo può portare a conflitti tra le condizioni di licenza di Gigaset Communications GmbH e le condizioni di licenza dell'Open Source Software. In questo caso le condizioni di licenza dell'Open Source Software sono – per le quote rilevanti Open Source del Software – determinanti. Nelle pagine seguenti si trovano i testi delle licenze nella versione originale in inglese. Le condizioni di licenza sono inoltre disponibili anche al seguente sito web:

<http://www.gigaset.com/opensource/>

Se i programmi contenuti in questo prodotto sono sotto la licenza GNU General Public License (GPL), GNU Lesser General Public License (LGPL) oppure un'altra licenza di Open Source Software che esige che sia reso noto il codice sorgente, e il software non è già contenuto in forma di codice sorgente alla consegna del prodotto, è possibile scaricare il codice sorgente e le note di copyright di questo software da Internet alle pagine seguenti:

<http://www.gigaset.com/opensource/>

Il relativo codice sorgente può anche essere richiesto a Gigaset Communications GmbH, in ogni modo è prevista una tariffa di 10 Euro per l'invio. La richiesta può essere presentata entro tre anni dalla data di acquisto. A tal fine di prega di allegare una ricevuta con la data di acquisto, di indicare il numero ID (MAC ID)

del prodotto e il numero di versione del firmware del dispositivo installato e di inviare al seguente indirizzo:

Kleinteileversand Com Bocholt

E-Mail: [kleinteileversand.com@gigaset.com](mailto:kleinteileversand.com@gigaset.com)

Fax: 0049 2871 / 91 30 29

### Garanzia per altro utilizzo dell'Open Source Software

Gigaset Communications GmbH non offre alcuna garanzia per i programmi di Open Source Software contenuti in questo prodotto, se questi ultimi vengono utilizzati per scopi diversi da quelli di esecuzione del programma previsti da Gigaset Communications GmbH. Le licenze elencate qui sotto definiscono la garanzia prevista dagli autori o dai licenziatari dell'Open Source Software. Gigaset Communications GmbH esclude in particolare qualsiasi responsabilità in caso di danni causati da una modifica di un programma di Open Source Software oppure della configurazione del prodotto. Inoltre Gigaset Communications GmbH non si ritiene responsabile nel caso in cui attraverso l'Open Source Software vengano violati i diritti di autore di terzi.

La richiesta di supporto tecnico sussiste eventualmente solo per il software nello stato originale invariato.

### Open Source Software contenuto

Questo prodotto contiene del software sviluppato dall'Università della California di Berkeley e dai suoi collaboratori.



# GNU General Public License (GPL)

---

Version 2, June 1991

Copyright (C) 1989, 1991 Free Software Foundation, Inc.

59 Temple Place, Suite 330, Boston, MA 02111-1307 USA

Everyone is permitted to copy and distribute verbatim copies of this license document, but changing it is not allowed.

## Preamble

The licenses for most software are designed to take away your freedom to share and change it. By contrast, the GNU General Public License is intended to guarantee your freedom to share and change free software – to make sure the software is free for all its users. This General Public License applies to most of the Free Software Foundation's software and to any other program whose authors commit to using it. (Some other Free Software Foundation software is covered by the GNU Lesser General Public License instead.) You can apply it to your programs, too.

When we speak of free software, we are referring to freedom, not price. Our General Public Licenses are designed to make sure that you have the freedom to distribute copies of free software (and charge for this service if you wish), that you receive source code or can get it if you want it, that you can change the software or use pieces of it in new free programs; and that you know you can do these things.

To protect your rights, we need to make restrictions that forbid anyone to deny you these rights or to ask you to surrender the rights. These restrictions translate into certain responsibilities for you if you distribute copies of the software, or if you modify it.

For example, if you distribute copies of such a program, whether gratis or for a fee, you must give the recipients all the rights that you have. You must make sure that they, too, receive or can get the source code. And you must show them these terms so they know their rights.

We protect your rights with two steps: (1) copyright the software, and (2) offer you this license which gives you legal permission to copy, distribute and/or modify the software.

Also, for each author's protection and ours, we want to make certain that everyone understands that there is no warranty for this free software. If the software is modified by someone else and passed on, we want its recipients to know that

what they have is not the original, so that any problems introduced by others will not reflect on the original authors' reputations.

Finally, any free program is threatened constantly by software patents. We wish to avoid the danger that redistributors of a free program will individually obtain patent licenses, in effect making the program proprietary. To prevent this, we have made it clear that any patent must be licensed for everyone's free use or not licensed at all. The precise terms and conditions for copying, distribution and modification follow.

## GNU GENERAL PUBLIC LICENSE

---

### TERMS AND CONDITIONS FOR COPYING, DISTRIBUTION AND MODIFICATION

**0.** This License applies to any program or other work which contains a notice placed by the copyright holder saying it may be distributed under the terms of this General Public License. The "Program", below, refers to any such program or work, and a "work based on the Program" means either the Program or any derivative work under copyright law: that is to say, a work containing the Program or a portion of it, either verbatim or with modifications and/or translated into another language. (Hereinafter, translation is included without limitation in the term "modification".) Each licensee is addressed as "you".

Activities other than copying, distribution and modification are not covered by this License; they are outside its scope. The act of running the Program is not restricted, and the output from the Program is covered only if its contents constitute a work based on the Program (independent of having been made by running the Program). Whether that is true depends on what the Program does.

**1.** You may copy and distribute verbatim copies of the Program's source code as you receive it, in any medium, provided that you conspicuously and appropriately publish on each copy an appropriate copyright notice and disclaimer of warranty; keep intact all the notices that refer to this License and to the absence of any warranty; and give any other recipients of the Program a copy of this License along with the Program. You may charge a fee for the physical act of transferring a copy, and you may, at your discretion, offer warranty protection in exchange for a fee.

## Appendix

2. You may modify your copy or copies of the Program or any portion of it, thus forming a work based on the Program, and copy and distribute such modifications or work under the terms of Section 1 above, provided that you also meet all of these conditions:

- a) You must cause the modified files to carry prominent notices stating that you changed the files and the date of any change.
- b) You must cause any work that you distribute or publish, that in whole or in part contains or is derived from the Program or any part thereof, to be licensed as a whole at no charge to all third parties under the terms of this License.
- c) If the modified program normally reads commands interactively when run, you must cause it, when running is commenced for such interactive use in the most ordinary way, to print or display an announcement including an appropriate copyright notice and a notice that there is no warranty (or else, saying that you provide a warranty) and that users may redistribute the program under these conditions, and telling the user how to view a copy of this License. (Exception: if the Program itself is interactive but does not normally print such an announcement, your work based on the Program is not required to print an announcement.)

These requirements apply to the modified work as a whole. If identifiable sections of that work are not derived from the Program, and can be reasonably considered independent and separate works in themselves, then this License, and its terms, do not apply to those sections when you distribute them as separate works. But when you distribute the same sections as part of a whole which is a work based on the Program, the distribution of the whole must be on the terms of this License, whose permissions for other licensees extend to the entire whole, and thus to each and every part regardless of who wrote it. Thus, it is not the intent of this section to claim rights or contest your rights to work written entirely by you; rather, the intent is to exercise the right to control the distribution of derivative or collective works based on the Program.

In addition, mere aggregation of another work not based on the Program with the Program (or with a work based on the Program) on a volume of a storage or distribution medium does not bring the other work under the scope of this License.

3. You may copy and distribute the Program (or a work based on it, under Section 2) in object code

or executable form under the terms of Sections 1 and 2 above, provided that you also do one of the following:

- a) Accompany it with the complete corresponding machine-readable source code, which must be distributed under the terms of Sections 1 and 2 above on a medium customarily used for software interchange; or,
- b) Accompany it with a written offer, valid for at least three years, to give any third party, for a charge no more than your cost of physically performing source distribution, a complete machine-readable copy of the corresponding source code, to be distributed under the terms of Sections 1 and 2 above on a medium customarily used for software interchange; or,
- c) Accompany it with the information you received as to the offer to distribute corresponding source code. (This alternative is allowed only for noncommercial distribution and only if you received the program in object code or executable form with such an offer, in accord with Subsection b above.)

The source code for a work means the preferred form of the work for making modifications to it. For an executable work, complete source code means all the source code for all modules it contains, plus any associated interface definition files, plus the scripts used to control compilation and installation of the executable. However, as a special exception, the source code distributed need not include anything that is normally distributed (in either source or binary form) with the major components (compiler, kernel, and so on) of the operating system on which the executable runs, unless that component itself accompanies the executable.

If distribution of executable or object code is made by offering access to copy from a designated place, then offering equivalent access to copy the source code from the same place counts as distribution of the source code, even though third parties are not compelled to copy the source along with the object code.

4. You may not copy, modify, sublicense, or distribute the Program except as expressly provided under this License. Any attempt otherwise to copy, modify, sublicense or distribute the Program is void, and will automatically terminate your rights under this License. However, parties who have received copies, or rights, from you under this License will not have their licenses terminated so long as such parties remain in full compliance.

5. You are not required to accept this License, since you have not signed it. However, nothing else grants you permission to modify or distribute the Program or its derivative works. These actions are prohibited by law if you do not accept this License. Therefore, by modifying or distributing the Program (or any work based on the Program), you indicate your acceptance of this License to do so, and all its terms and conditions for copying, distributing or modifying the Program or works based on it.

6. Each time you redistribute the Program (or any work based on the Program), the recipient automatically receives a license from the original licensor to copy, distribute or modify the Program subject to these terms and conditions. You may not impose any further restrictions on the recipients' exercise of the rights granted herein. You are not responsible for enforcing compliance by third parties to this License.

7. If, as a consequence of a court judgment or allegation of patent infringement or for any other reason (not limited to patent issues), conditions are imposed on you (whether by court order, agreement or otherwise) that contradict the conditions of this License, they do not excuse you from the conditions of this License. If you cannot distribute so as to satisfy simultaneously your obligations under this License and any other pertinent obligations, then as a consequence you may not distribute the Program at all. For example, if a patent license would not permit royalty-free redistribution of the Program by all those who receive copies directly or indirectly through you, then the only way you could satisfy both it and this License would be to refrain entirely from distribution of the Program.

If any portion of this section is held invalid or unenforceable under any particular circumstance, the balance of the section is intended to apply and the section as a whole is intended to apply in other circumstances.

It is not the purpose of this section to induce you to infringe any patents or other property right claims or to contest validity of any such claims; this section has the sole purpose of protecting the integrity of the free software distribution system, which is implemented by public license practices. Many people have made generous contributions to the wide range of software distributed through that system in reliance on consistent application of that system; it is up to the author/donor to decide if he or she is willing to distribute software through any other system and a licensee cannot impose that choice.

This section is intended to make thoroughly clear what is believed to be a consequence of the rest of this License.

8. If the distribution and/or use of the Program is restricted in certain countries either by patents or by copyrighted interfaces, the original copyright holder who places the Program under this License may add an explicit geographical distribution limitation excluding those countries, so that distribution is permitted only in or among countries not thus excluded. In such a case, this License incorporates the limitation as if written in the body of this License.

9. The Free Software Foundation may publish revised and/or new versions of the General Public License from time to time. Such new versions will be similar in spirit to the present version, but may differ in detail to address new problems or concerns.

Each version is given a distinguishing version number. If the Program specifies a version number of this License which applies to it and "any later version", you have the option of following the terms and conditions either of that version or of any later version published by the Free Software Foundation. If the Program does not specify a version number of this License, you may choose any version ever published by the Free Software Foundation.

10. If you wish to incorporate parts of the Program into other free programs whose distribution conditions are different, write to the author to ask for permission. For software which is copyrighted by the Free Software Foundation, write to the Free Software Foundation; we sometimes make exceptions for this. Our decision will be guided by the two goals of preserving the free status of all derivatives of our free software and of promoting the sharing and reuse of software generally.

## **NO WARRANTY**

11. BECAUSE THE PROGRAM IS LICENSED FREE OF CHARGE, THERE IS NO WARRANTY FOR THE PROGRAM, TO THE EXTENT PERMITTED BY APPLICABLE LAW. EXCEPT WHEN OTHERWISE STATED IN WRITING THE COPYRIGHT HOLDERS AND/OR OTHER PARTIES PROVIDE THE PROGRAM "AS IS" WITHOUT WARRANTY OF ANY KIND, EITHER EXPRESSED OR IMPLIED, INCLUDING, BUT NOT LIMITED TO, THE IMPLIED WARRANTIES OF MERCHANTABILITY AND FITNESS FOR A PARTICULAR PURPOSE. THE ENTIRE RISK AS TO THE QUALITY AND PERFORMANCE OF THE PROGRAM IS WITH YOU. SHOULD THE PROGRAM

## Appendice

PROVE DEFECTIVE, YOU ASSUME THE COST OF ALL NECESSARY SERVICING, REPAIR OR CORRECTION.

12. IN NO EVENT UNLESS REQUIRED BY APPLICABLE LAW OR AGREED TO IN WRITING WILL ANY COPYRIGHT HOLDER, OR ANY OTHER PARTY WHO MAY MODIFY AND/OR REDISTRIBUTE THE PROGRAM AS PERMITTED ABOVE, BE LIABLE TO YOU FOR DAMAGES, INCLUDING ANY GENERAL, SPECIAL, INCIDENTAL OR CONSEQUENTIAL DAMAGES ARISING OUT OF THE USE OR INABILITY TO USE THE PROGRAM (INCLUDING BUT NOT LIMITED TO LOSS OF DATA OR DATA BEING RENDERED INACCURATE OR LOSSES SUSTAINED BY YOU OR THIRD PARTIES OR A FAILURE OF THE PROGRAM TO OPERATE WITH ANY OTHER PROGRAMS), EVEN IF SUCH HOLDER OR OTHER PARTY HAS BEEN ADVISED OF THE POSSIBILITY OF SUCH DAMAGES.

**END OF TERMS AND CONDITIONS**

## How to Apply These Terms to Your New Programs

If you develop a new program, and you want it to be of the greatest possible use to the public, the best way to achieve this is to make it free software which everyone can redistribute and change under these terms.

To do so, attach the following notices to the program. It is safest to attach them to the start of each source file to most effectively convey the exclusion of warranty; and each file should have at least the "copyright" line and a pointer to where the full notice is found.

<one line to give the program's name and a brief idea of what it does.>  
Copyright (C) <year> <name of author>  
This program is free software; you can redistribute it and/or modify it under the terms of the GNU General Public License as published by the Free Software Foundation; either version 2 of the License, or (at your option) any later version.  
This program is distributed in the hope that it will be useful, but WITHOUT ANY WARRANTY; without even the implied warranty of MERCHANTABILITY or FITNESS FOR A PARTICULAR PURPOSE. See the GNU General Public License for more details.

You should have received a copy of the GNU General Public License along with this program; if not, write to the Free Software Foundation, Inc., 59 Temple Place, Suite 330, Boston, MA 02111-1307 USA

Also add information on how to contact you by electronic and paper mail.

If the program is interactive, make it output a short notice like this when it starts in an interactive mode:

```
Gnomovision version 69, Copyright (C) <year>
<name of author>
Gnomovision comes with ABSOLUTELY NO
WARRANTY; for details type `show w'. This is
free software, and you are welcome to
redistribute it under certain conditions; type
`show c' for details.
```

The hypothetical commands `show w' and `show c' should show the appropriate parts of the General Public License. Of course, the commands you use may be called something other than `show w' and `show c'; they could even be mouse-clicks or menu items – whatever suits your program.

You should also get your employer (if you work as a programmer) or your school, if any, to sign a "copyright disclaimer" for the program, if necessary.

Here is a sample; alter the names:

```
Yoyodyne, Inc., hereby disclaims all copyright
interest in the program `Gnomovision' (which
makes passes at compilers) written by James
Hacker.
<signature of Ty Coon>, 1 April 1989, Ty Coon,
President of Vice
```

This General Public License does not permit incorporating your program into proprietary programs. If your program is a subroutine library, you may consider it more useful to permit linking proprietary applications with the library. If this is what you want to do, use the GNU Lesser General Public License instead of this License.

# GNU Lesser General Public License (LGPL)

---

Version 2.1, February 1999

Copyright (C) 1991, 1999 Free Software Foundation, Inc.

59 Temple Place, Suite 330, Boston, MA 02111-1307 USA

Everyone is permitted to copy and distribute verbatim copies of this license document, but changing it is not allowed.

[This is the first released version of the Lesser GPL. It also counts as the successor of the GNU Library Public License, version 2, hence the version number 2.1.]

## Preamble

The licenses for most software are designed to take away your freedom to share and change it. By contrast, the GNU General Public Licenses are intended to guarantee your freedom to share and change free software--to make sure the software is free for all its users.

This license, the Lesser General Public License, applies to some specially designated software packages – typically libraries – of the Free Software Foundation and other authors who decide to use it. You can use it too, but we suggest you first think carefully about whether this license or the ordinary General Public License is the better strategy to use in any particular case, based on the explanations below.

When we speak of free software, we are referring to freedom of use, not price. Our General Public Licenses are designed to make sure that you have the freedom to distribute copies of free software (and charge for this service if you wish); that you receive source code or can get it if you want it; that you can change the software and use pieces of it in new free programs; and that you are informed that you can do these things.

To protect your rights, we need to make restrictions that forbid distributors to deny you these rights or to ask you to surrender these rights. These restrictions translate into certain responsibilities for you if you distribute copies of the library or if you modify it.

For example, if you distribute copies of the library, whether gratis or for a fee, you must give the recipients all the rights that we gave you. You must make sure that they, too, receive or can get the source code. If you link other code with the library, you must provide complete object files to the recipients, so that they can relink them with the library after making changes to the library and

recompiling it. And you must show them these terms so they know their rights.

We protect your rights with a two-step method: (1) we copyright the library, and (2) we offer you this license, which gives you legal permission to copy, distribute and/or modify the library.

To protect each distributor, we want to make it very clear that there is no warranty for the free library. Also, if the library is modified by someone else and passed on, the recipients should know that what they have is not the original version, so that the original author's reputation will not be affected by problems that might be introduced by others.

Finally, software patents pose a constant threat to the existence of any free program. We wish to make sure that a company cannot effectively restrict the users of a free program by obtaining a restrictive license from a patent holder. Therefore, we insist that any patent license obtained for a version of the library must be consistent with the full freedom of use specified in this license.

Most GNU software, including some libraries, is covered by the ordinary GNU General Public License. This license, the GNU Lesser General Public License, applies to certain designated libraries, and is quite different from the ordinary General Public License. We use this license for certain libraries in order to permit linking those libraries into non-free programs.

When a program is linked with a library, whether statically or using a shared library, the combination of the two is legally speaking a combined work, a derivative of the original library. The ordinary General Public License therefore permits such linking only if the entire combination fits its criteria of freedom. The Lesser General Public License permits more lax criteria for linking other code with the library.

We call this license the "Lesser" General Public License because it does Less to protect the user's freedom than the ordinary General Public License. It also provides other free software developers Less of an advantage over competing non-free programs. These disadvantages are the reason we use the ordinary General Public License for many libraries. However, the Lesser license provides advantages in certain special circumstances.

For example, on rare occasions, there may be a special need to encourage the widest possible use of a certain library, so that it becomes a de-facto standard. To achieve this, non-free programs must be allowed to use the library. A more frequent case is that a free library does the same job as widely used non-free libraries. In this case, there is little to gain by limiting the free library to free

## Appendice

software only, so we use the Lesser General Public License.

In other cases, permission to use a particular library in non-free programs enables a greater number of people to use a large body of free software. For example, permission to use the GNU C Library in non-free programs enables many more people to use the whole GNU operating system, as well as its variant, the GNU/Linux operating system.

Although the Lesser General Public License is less protective of the users' freedom, it does ensure that the user of a program that is linked with the Library has the freedom and the wherewithal to run that program using a modified version of the Library.

The precise terms and conditions for copying, distribution and modification follow. Pay close attention to the difference between a "work based on the library" and a "work that uses the library". The former contains code derived from the library, whereas the latter must be combined with the library in order to run.

## GNU LESSER GENERAL PUBLIC LICENSE

---

### TERMS AND CONDITIONS FOR COPYING, DISTRIBUTION AND MODIFICATION

0. This License Agreement applies to any software library or other program which contains a notice placed by the copyright holder or other authorized party saying it may be distributed under the terms of this Lesser General Public License (also called "this License"). Each licensee is addressed as "you".

A "library" means a collection of software functions and/or data prepared so as to be conveniently linked with application programs (which use some of those functions and data) to form executables.

The "Library", below, refers to any such software library or work which has been distributed under these terms. A "work based on the Library" means either the Library or any derivative work under copyright law: that is to say, a work containing the Library or a portion of it, either verbatim or with modifications and/or translated straightforwardly into another language. (Hereinafter, translation is included without limitation in the term "modification".)

"Source code" for a work means the preferred form of the work for making modifications to it. For a library, complete source code means all the source code for all modules it contains, plus any

associated interface definition files, plus the scripts used to control compilation and installation of the library.

Activities other than copying, distribution and modification are not covered by this License; they are outside its scope. The act of running a program using the Library is not restricted, and output from such a program is covered only if its contents constitute a work based on the Library (independent of the use of the Library in a tool for writing it). Whether that is true depends on what the Library does and what the program that uses the Library does.

1. You may copy and distribute verbatim copies of the Library's complete source code as you receive it, in any medium, provided that you conspicuously and appropriately publish on each copy an appropriate copyright notice and disclaimer of warranty; keep intact all the notices that refer to this License and to the absence of any warranty; and distribute a copy of this License along with the Library.

You may charge a fee for the physical act of transferring a copy, and you may at your option offer warranty protection in exchange for a fee.

2. You may modify your copy or copies of the Library or any portion of it, thus forming a work based on the Library, and copy and distribute such modifications or work under the terms of Section 1 above, provided that you also meet all of these conditions:

- a) The modified work must itself be a software library.
- b) You must cause the files modified to carry prominent notices stating that you changed the files and the date of any change.
- c) You must cause the whole of the work to be licensed at no charge to all third parties under the terms of this License.
- d) If a facility in the modified Library refers to a function or a table of data to be supplied by an application program that uses the facility, other than as an argument passed when the facility is invoked, then you must make a good faith effort to ensure that, in the event an application does not supply such function or table, the facility still operates, and performs whatever part of its purpose remains meaningful.

(For example, a function in a library to compute square roots has a purpose that is entirely well-defined independent of the application. Therefore, Subsection 2d requires that any application-supplied function or table used by this function must be optional: if the

application does not supply it, the square root function must still compute square roots.) These requirements apply to the modified work as a whole. If identifiable sections of that work are not derived from the Library, and can be reasonably considered independent and separate works in themselves, then this License, and its terms, do not apply to those sections when you distribute them as separate works. But when you distribute the same sections as part of a whole which is a work based on the Library, the distribution of the whole must be on the terms of this License, whose permissions for other licensees extend to the entire whole, and thus to each and every part regardless of who wrote it. Thus, it is not the intent of this section to claim rights or contest your rights to work written entirely by you; rather, the intent is to exercise the right to control the distribution of derivative or collective works based on the Library. In addition, mere aggregation of another work not based on the Library with the Library (or with a work based on the Library) on a volume of a storage or distribution medium does not bring the other work under the scope of this License.

3. You may opt to apply the terms of the ordinary GNU General Public License instead of this License to a given copy of the Library. To do this, you must alter all the notices that refer to this License, so that they refer to the ordinary GNU General Public License, version 2, instead of to this License. (If a newer version than version 2 of the ordinary GNU General Public License has appeared, then you can specify that version instead if you wish.) Do not make any other change in these notices. Once this change is made in a given copy, it is irreversible for that copy, so the ordinary GNU General Public License applies to all subsequent copies and derivative works made from that copy. This option is useful when you wish to copy part of the code of the Library into a program that is not a library.

4. You may copy and distribute the Library (or a portion or derivative of it, under Section 2) in object code or executable form under the terms of Sections 1 and 2 above provided that you accompany it with the complete corresponding machine-readable source code, which must be distributed under the terms of Sections 1 and 2 above on a medium customarily used for software interchange. If distribution of object code is made by offering access to copy from a designated place, then offering equivalent access to copy the source code from the same place satisfies the

requirement to distribute the source code, even though third parties are not compelled to copy the source along with the object code.

5. A program that contains no derivative of any portion of the Library, but is designed to work with the Library by being compiled or linked with it, is called a "work that uses the Library". Such a work, in isolation, is not a derivative work of the Library, and therefore falls outside the scope of this License.

However, linking a "work that uses the Library" with the Library creates an executable that is a derivative of the Library (because it contains portions of the Library), rather than a "work that uses the library". The executable is therefore covered by this License. Section 6 states terms for distribution of such executables.

When a "work that uses the Library" uses material from a header file that is part of the Library, the object code for the work may be a derivative work of the Library even though the source code is not. Whether this is true is especially significant if the work can be linked without the Library, or if the work is itself a library. The threshold for this to be true is not precisely defined by law.

If such an object file uses only numerical parameters, data structure layouts and accessors, and small macros and small inline functions (ten lines or less in length), then the use of the object file is unrestricted, regardless of whether it is legally a derivative work. (Executables containing this object code plus portions of the Library will still fall under Section 6.)

Otherwise, if the work is a derivative of the Library, you may distribute the object code for the work under the terms of Section 6. Any executables containing that work also fall under Section 6, whether or not they are linked directly with the Library itself.

6. As an exception to the Sections above, you may also combine or link a "work that uses the Library" with the Library to produce a work containing portions of the Library, and distribute that work under terms of your choice, provided that the terms permit modification of the work for the customer's own use and reverse engineering for debugging such modifications.

You must give prominent notice with each copy of the work that the Library is used in it and that the Library and its use are covered by this License. You must supply a copy of this License. If the work during execution displays copyright notices, you must include the copyright notice for the Library among them, as well as a reference directing the

## Appendice

user to the copy of this License. Also, you must do one of these things:

a) Accompany the work with the complete corresponding machine-readable source code for the Library including whatever changes were used in the work (which must be distributed under Sections 1 and 2 above); and, if the work is an executable linked with the Library, with the complete machine-readable "work that uses the Library", as object code and/or source code, so that the user can modify the Library and then relink to produce a modified executable containing the modified Library.

(It is understood that the user who changes the contents of definitions files in the Library will not necessarily be able to recompile the application to use the modified definitions.)  
b) Use a suitable shared library mechanism for linking with the Library. A suitable mechanism is one that (1) uses at run time a copy of the library already present on the user's computer system, rather than copying library functions into the executable, and (2) will operate properly with a modified version of the library, if the user installs one, as long as the modified version is interface-compatible with the version that the work was made with.

c) Accompany the work with a written offer, valid for at least three years, to give the same user the materials specified in Subsection 6a, above, for a charge no more than the cost of performing this distribution.

d) If distribution of the work is made by offering access to copy from a designated place, offer equivalent access to copy the above specified materials from the same place.

e) Verify that the user has already received a copy of these materials or that you have already sent this user a copy.

For an executable, the required form of the "work that uses the Library" must include any data and utility programs needed for reproducing the executable from it. However, as a special exception, the materials to be distributed need not include anything that is normally distributed (in either source or binary form) with the major components (compiler, kernel, and so on) of the operating system on which the executable runs, unless that component itself accompanies the executable.

It may happen that this requirement contradicts the license restrictions of other proprietary libraries that do not normally accompany the operating system. Such a contradiction means you cannot use both them and the Library together in an executable that you distribute.

7. You may place library facilities that are a work based on the Library side-by-side in a single library together with other library facilities not covered by this License, and distribute such a combined library, provided that the separate distribution of the work based on the Library and of the other library facilities is otherwise permitted, and provided that you do these two things:

a) Accompany the combined library with a copy of the same work based on the Library, uncombined with any other library facilities. This must be distributed under the terms of the Sections above.

b) Give prominent notice with the combined library of the fact that part of it is a work based on the Library, and explain where to find the accompanying uncombined form of the same work.

8. You may not copy, modify, sublicense, link with, or distribute the Library except as expressly provided under this License. Any attempt otherwise to copy, modify, sublicense, link with, or distribute the Library is void, and will automatically terminate your rights under this License. However, parties who have received copies, or rights, from you under this License will not have their licenses terminated so long as such parties remain in full compliance.

9. You are not required to accept this License, since you have not signed it. However, nothing else grants you permission to modify or distribute the Library or its derivative works. These actions are prohibited by law if you do not accept this License. Therefore, by modifying or distributing the Library (or any work based on the Library), you indicate your acceptance of this License to do so, and all its terms and conditions for copying, distributing or modifying the Library or works based on it.

10. Each time you redistribute the Library (or any work based on the Library), the recipient automatically receives a license from the original licensor to copy, distribute, link with or modify the Library subject to these terms and conditions. You may not impose any further restrictions on the recipients' exercise of the rights granted herein. You are not responsible for enforcing compliance by third parties with this License.

11. If, as a consequence of a court judgment or allegation of patent infringement or for any other reason (not limited to patent issues), conditions



are imposed on you (whether by court order, agreement or otherwise) that contradict the conditions of this License, they do not excuse you from the conditions of this License. If you cannot distribute so as to satisfy simultaneously your obligations under this License and any other pertinent obligations, then as a consequence you may not distribute the Library at all. For example, if a patent license would not permit royalty-free redistribution of the Library by all those who receive copies directly or indirectly through you, then the only way you could satisfy both it and this License would be to refrain entirely from distribution of the Library.

If any portion of this section is held invalid or unenforceable under any particular circumstance, the balance of the section is intended to apply, and the section as a whole is intended to apply in other circumstances.

It is not the purpose of this section to induce you to infringe any patents or other property right claims or to contest validity of any such claims; this section has the sole purpose of protecting the integrity of the free software distribution system which is implemented by public license practices. Many people have made generous contributions to the wide range of software distributed through that system in reliance on consistent application of that system; it is up to the author/donor to decide if he or she is willing to distribute software through any other system and a licensee cannot impose that choice.

This section is intended to make thoroughly clear what is believed to be a consequence of the rest of this License.

**12.** If the distribution and/or use of the Library is restricted in certain countries either by patents or by copyrighted interfaces, the original copyright holder who places the Library under this License may add an explicit geographical distribution limitation excluding those countries, so that distribution is permitted only in or among countries not thus excluded. In such case, this License incorporates the limitation as if written in the body of this License.

**13.** The Free Software Foundation may publish revised and/or new versions of the Lesser General Public License from time to time. Such new versions will be similar in spirit to the present version, but may differ in detail to address new problems or concerns.

Each version is given a distinguishing version number. If the Library specifies a version number of this License which applies to it and "any later version", you have the option of following the

terms and conditions either of that version or of any later version published by the Free Software Foundation. If the Library does not specify a license version number, you may choose any version ever published by the Free Software Foundation.

**14.** If you wish to incorporate parts of the Library into other free programs whose distribution conditions are incompatible with these, write to the author to ask for permission. For software which is copyrighted by the Free Software Foundation, write to the Free Software Foundation; we sometimes make exceptions for this. Our decision will be guided by the two goals of preserving the free status of all derivatives of our free software and of promoting the sharing and reuse of software generally.

## **NO WARRANTY**

**15.** BECAUSE THE LIBRARY IS LICENSED FREE OF CHARGE, THERE IS NO WARRANTY FOR THE LIBRARY, TO THE EXTENT PERMITTED BY APPLICABLE LAW. EXCEPT WHEN OTHERWISE STATED IN WRITING THE COPYRIGHT HOLDERS AND/OR OTHER PARTIES PROVIDE THE LIBRARY "AS IS" WITHOUT WARRANTY OF ANY KIND, EITHER EXPRESSED OR IMPLIED, INCLUDING, BUT NOT LIMITED TO, THE IMPLIED WARRANTIES OF MERCHANTABILITY AND FITNESS FOR A PARTICULAR PURPOSE. THE ENTIRE RISK AS TO THE QUALITY AND PERFORMANCE OF THE LIBRARY IS WITH YOU. SHOULD THE LIBRARY PROVE DEFECTIVE, YOU ASSUME THE COST OF ALL NECESSARY SERVICING, REPAIR OR CORRECTION.

**16.** IN NO EVENT UNLESS REQUIRED BY APPLICABLE LAW OR AGREED TO IN WRITING WILL ANY COPYRIGHT HOLDER, OR ANY OTHER PARTY WHO MAY MODIFY AND/OR REDISTRIBUTE THE LIBRARY AS PERMITTED ABOVE, BE LIABLE TO YOU FOR DAMAGES, INCLUDING ANY GENERAL, SPECIAL, INCIDENTAL OR CONSEQUENTIAL DAMAGES ARISING OUT OF THE USE OR INABILITY TO USE THE LIBRARY (INCLUDING BUT NOT LIMITED TO LOSS OF DATA OR DATA BEING RENDERED INACCURATE OR LOSSES SUSTAINED BY YOU OR THIRD PARTIES OR A FAILURE OF THE LIBRARY TO OPERATE WITH ANY OTHER SOFTWARE), EVEN IF SUCH HOLDER OR OTHER PARTY HAS BEEN ADVISED OF THE POSSIBILITY OF SUCH DAMAGES.

**END OF TERMS AND CONDITIONS**

### How to Apply These Terms to Your New Libraries

---

If you develop a new library, and you want it to be of the greatest possible use to the public, we recommend making it free software that everyone can redistribute and change. You can do so by permitting redistribution under these terms (or, alternatively, under the terms of the ordinary General Public License).

To apply these terms, attach the following notices to the library. It is safest to attach them to the start of each source file to most effectively convey the exclusion of warranty; and each file should have at least the "copyright" line and a pointer to where the full notice is found.

<one line to give the library's name and a brief idea of what it does.>

Copyright (C) <year> <name of author>

This library is free software; you can redistribute it and/or modify it under the terms of the GNU Lesser General Public License as published by the Free Software Foundation; either version 2.1 of the License, or (at your option) any later version.

This library is distributed in the hope that it will be useful, but WITHOUT ANY WARRANTY; without even the implied warranty of MERCHANTABILITY or FITNESS FOR A PARTICULAR PURPOSE. See the GNU Lesser General Public License for more details.

You should have received a copy of the GNU Lesser General Public License along with this library; if not, write to the Free Software Foundation, Inc., 59 Temple Place, Suite 330, Boston, MA 02111-1307 USA

Also add information on how to contact you by electronic and paper mail.

You should also get your employer (if you work as a programmer) or your school, if any, to sign a "copyright disclaimer" for the library, if necessary.

Here is a sample; alter the names:

Yoyodyne, Inc., hereby disclaims all copyright interest in the library `Frob' (a library for tweaking knobs) written by James Random Hacker.

<signature of Ty Coon>, 1 April 1990, Ty Coon, President of Vice

# Glossario

---

## A

### Accesso Internet banda larga

Vedi **DSL**.

### Autenticazione

Limitazione d'accesso ad una rete/servizio tramite registrazione con una ID e una password.

### Autenticazione utente

Nome/combinazione di cifre per l'accesso ad es. alla propria rubrica di indirizzi in Internet.

### Avviso di chiamata

= CW (Call Waiting)

Servizio offerto dal vostro provider di rete. Durante la conversazione si ha un tono di avviso, se vi sta chiamando un altro interlocutore. È possibile accettare o rifiutare la seconda chiamata. È possibile attivare/disattivare il servizio.

## C

### Campo IP Pool

Campo degli indirizzi IP, che il server DHCP può utilizzare per assegnare indirizzi IP dinamici.

### CF

Call Forwarding

Vedi **Trasferimento di chiamata**.

### Client

Applicazione che richiede un servizio fornito da un server.

### Codec

Coder/decoder

Il Codec è responsabile del processo di digitalizzazione e compressione del linguaggio analogico prima dell'invio in Internet così come decodifica dati digitali alla ricezione di pacchetti dati, cioè converte i pacchetti nel linguaggio analogico. Esistono diversi Codec che si differenziano nel grado di compressione.

Entrambe le parti del collegamento telefonico (chiamante/mittente e

destinatario) devono utilizzare lo stesso Codec. Esso viene stabilito al momento dell'instaurazione del collegamento tra mittente e destinatario.

La scelta del Codec è un compromesso tra qualità vocale, velocità di trasmissione e larghezza di banda necessaria. Per es., un alto grado di compressione implica che la larghezza di banda necessaria per la connessione vocale è piccola. Significa però anche che il tempo necessario per la compressione/decompressione dei dati sarà maggiore, che il tempo necessario per il trasferimento dei dati in rete aumenta e quindi la qualità vocale si riduce. In altre parole aumenta il ritardo tra le parole del chiamante e la ricezione delle parole da parte del destinatario.

### Codec vocale

Vedi **Codec**.

### COLP / COLR

Connected Line Identification Presentation/Restriction

Funzionalità di una connessione ISDN per le chiamate in uscita.

Con il COLP l'utente che effettua la chiamata visualizza il numero di telefono dell'utente che risponde alla chiamata.

Il numero di telefono dell'utente che risponde alla chiamata si differenzia dal numero selezionato per es. con la deviazione della chiamata oppure il callpickup.

L'utente chiamato può sopprimere con il COLR (Connected Line Identification Restriction) la trasmissione del numero di telefono al chiamante.

### Consultazione

Si sta effettuando una conversazione. Con la consultazione si interrompe la conversazione per collegarsi con un altro interlocutore. Se si interrompe subito la comunicazione con questo ultimo, si ha una consultazione. Se si passa dal primo al secondo interlocutore si parla di **Conversazione alternata**.

### Conversazione alternata

È possibile alternare tra due diversi interlocutori oppure passare ad una conferenza e ad un singolo interlocutore, senza che l'utente in attesa possa sentire.

### CW

Call Waiting

Vedi **Avviso di chiamata**.

## D

### DHCP

Dynamic Host Configuration Protocol

Protocollo di Internet che regola l'assegnazione automatica di un **Indirizzo IP** ad un **Utente di rete**. Il protocollo viene messo a disposizione in rete da un server. Un router può essere per es. un server DHCP.

Il telefono contiene un client DHCP. Un router che contiene un server DHCP può assegnare automaticamente indirizzi IP per il telefono da un campo d'indirizzo stabilito. Attraverso questa assegnazione dinamica più di un **Utente di rete** può condividere uno stesso indirizzo IP e utilizzarlo tuttavia non contemporaneamente ma solamente uno alla volta.

Con alcuni router è possibile stabilire di non modificare mai l'indirizzo IP del telefono.

### DMZ (Demilitarized Zone)

Il DMZ indica un campo della rete che si trova al di fuori di un firewall.

Il DMZ viene installato tra una rete da proteggere (per es. una LAN) e una rete non sicura (per es. Internet). Il DMZ permette l'accesso non protetto da Internet solamente per uno o pochi componenti di rete, mentre gli altri componenti di rete restano al sicuro dietro il firewall.

## DNS

Domain Name System

Sistema gerarchico che rende possibile l'assegnazione di un **Indirizzo IP** ad un **Dominio** facile da ricordare. Questa assegnazione deve venir gestita in ogni (W)LAN da un server DNS locale. Il server DNS locale rintraccia l'indirizzo IP eventualmente richiedendolo a server DNS preposti ed altri server DNS locali in Internet.

È possibile stabilire gli indirizzi IP del server DNS principale/secondario.

Vedi anche: **DynDNS**.

### Dominio

Nome di uno (o più) web server in Internet (per es. gigaset.net). Il dominio viene assegnato al corrispettivo indirizzo attraverso DNS.

## DSL

Digital Subscriber Line

Tecnologia di trasmissione dati con la quale è possibile un accesso ad Internet ad es. a **1,5 Mbps** tramite linea telefonica tradizionale. Prerequisiti: modem DSL e corrispettiva offerta del provider Internet.

## DSLAM

Digital Subscriber Line Access Multiplexer

Il DSLAM è uno switch presente in una centralina telefonica nella quale confluiscono le linee di accesso degli utenti.

## DTMF

Dual Tone Multi-Frequency

## DynDNS

Dynamic DNS

L'assegnazione di nomi di dominio e indirizzi IP viene realizzata tramite **DNS**. Per un **Indirizzo IP dinamico** questo servizio viene espletato dal cosiddetto DynamicDNS. Esso permette l'utilizzo di un componente di rete con indirizzo IP dinamico come **Server** in **Internet**. Il DynDNS garantisce che in Internet si possa raggiungere lo stesso **Dominio** indipendente dall'indirizzo IP attuale.

**E****ECT**

Explicit Call Transfer

Un utente A chiama un utente B. Si mantiene il collegamento e si chiama un utente C. Anziché instaurare una conversazione a tre (conferenza), A mette in comunicazione solamente l'utente B con C e riattacca.

**EEPROM**

Electrically Erasable Programmable Read Only Memory

Elemento della memoria del telefono con dati fissi (per es. impostazioni dell'apparecchio da parte del costruttore e specifiche dell'utente) e dati salvati automaticamente (per es. voce nella lista delle chiamate).

**F****Firewall**

Con il firewall è possibile proteggere la rete da accessi non autorizzati dall'esterno. Consiste nel combinare provvedimenti e tecniche diverse (hardware e/o software) per controllare il flusso dati tra una rete privata da proteggere e una rete non protetta (per es. Internet).

Vedi anche: **NAT**.

**Firmware**

Il software di un apparato nel quale sono salvate informazioni fondamentali per il suo funzionamento. Una nuova versione del firmware può venir caricata nella memoria dell'apparato (update del firmware) per correggere errori o per l'aggiornamento del software dell'apparecchio.

**Flatrate**

Tipo di contratto per l'accesso ad **Internet**. L'internet provider offre questo servizio a pagamento a cui viene corrisposto un importo mensile. Per la durata e il numero delle connessioni non ci sono costi aggiuntivi.

**Fullduplex**

Modalità per la trasmissione dei dati tramite la quale vengono simultaneamente inviati e ricevuti i pacchetti dati.

**G****G.711 a law, G.711  $\mu$  law**

Standard per il **Codec**.

Il G.711 offre una qualità vocale molto buona, simile a quella garantita dall'ISDN nella rete fissa. Poichè la compressione è piccola, la larghezza della banda necessaria è di circa 64 Kbit/s per connessione vocale, il ritardo per la codifica/decodifica però è solamente di circa 0,125 ms.

„a law“ indica lo standard europeo, „ $\mu$  law“ lo standard nordamericano/giapponese.

**G.722**

Standard per il **Codec**.

Il G.722 è un Codec vocale a **larga banda** da 50 Hz a 7 kHz, una velocità netta di trasmissione di 64 Kbit/s per connessione vocale così come per l'identificazione integrata della pause vocali e la produzione di fruscii (soppressione delle pause vocali).

G.722 offre una qualità vocale molto buona. La qualità vocale è più chiara e migliore che con gli altri Codec per via di una maggiore sample rate e consente un suono vocale in High Definition Sound Performance (HDSP).

**G.726**

Standard per il **Codec**.

Il G.726 offre una buona qualità vocale.

È inferiore rispetto a quella del Codec **G.711** ma migliore di quella del **G.729**.

**G.729A/B**

Standard per il **Codec**.

Con il G.729A/B la qualità vocale è bassa. Per via dell'elevata compressione la larghezza necessaria della banda è di circa 8 Kbit/s per connessione vocale, il ritardo di circa 15 ms.

**Gateway**

Collega tra loro due reti distinte (vedi **Rete**); un esempio di Internet Gateway è il router.

**GSM**

Global System for Mobile Communication

Standard europeo per la rete mobile. Al momento il GSM può essere considerato lo standard mondiale. Negli USA e in Giappone vengono supportati sempre più spesso standard nazionali.

### I

#### IEEE

Institute of Electrical and Electronics Engineers  
Commissione generale per la normalizzazione nell'elettronica e nell'elettrotecnica, in particolare per la standardizzazione della tecnologia LAN, protocolli di trasmissione, velocità di trasmissione dati e cablaggio.

#### Indirizzo IP

Indirizzo univoco di un componente di rete all'interno della rete sulla base del protocollo TCP/IP (per es. LAN, Internet). In **Internet** vengono assegnati per lo più nomi di dominio anziché indirizzi IP. Il **DNS** assegna ai nomi di dominio i corrispondenti indirizzi IP.

L'indirizzo IP è costituito da quattro parti (cifre decimali tra 0 e 255), separate l'una dall'altra da un punto (per es. 230.94.233.2).

L'indirizzo IP è composto dal numero di rete e dal numero dell'**Utente di rete** per es. il telefono). A seconda della **Subnet mask** il numero di rete è formato da una, due oppure tre parti, il resto dell'indirizzo IP si riferisce ai componenti di rete. In una rete il numero di rete di tutti i componenti deve essere identico.

Gli indirizzi IP possono venir assegnati automaticamente tramite DHCP (indirizzi IP dinamici) oppure manualmente (indirizzi IP fissi).

Vedi anche: **DHCP**.

#### Indirizzo IP dinamico

L'indirizzo IP dinamico viene assegnato automaticamente ad un componente di rete tramite **DHCP**. L'indirizzo IP dinamico del componente di rete può modificarsi ad ogni registrazione oppure in determinati intervalli di tempo.

Vedi anche: **Indirizzo IP fisso**

#### Indirizzo IP fisso

Un indirizzo IP fisso viene assegnato ad un componente di rete manualmente oppure durante la configurazione della rete. A differenza dell'**Indirizzo IP dinamico** un indirizzo IP fisso non si modifica.

#### Indirizzo IP globale

Vedi **Indirizzo IP**.

#### Indirizzo IP locale

L'indirizzo locale o privato è l'indirizzo di un componente di rete nella rete locale (LAN). Può venir assegnato a piacere dal gestore di rete. Gli apparati che collegano una rete locale ad Internet (gateway oppure router), hanno un indirizzo IP privato e uno pubblico.

Vedi anche **Indirizzo IP**.

#### Indirizzo IP privato

Vedi **Indirizzo IP pubblico**.

#### Indirizzo IP pubblico

L'indirizzo IP pubblico è l'indirizzo di un componente di rete in Internet. Viene assegnato dall'Internet provider. Gli apparati che collegano una rete locale ad Internet (gateway, router) hanno un indirizzo IP pubblico ed uno locale.

Vedi anche: **Indirizzo IP, NAT**.

#### Indirizzo IP statico

Vedi **Indirizzo IP fisso**.

#### Indirizzo MAC

Media Access Control Address

Indirizzo hardware tramite il quale ogni apparecchio di rete (per es. scheda di rete, switch, telefono) può venir identificato chiaramente in tutto il mondo. È costituito da sei parti (cifre esadecimali) separate tra di loro da „-“ (per es. 00-90-65-44-00-3A).

L'indirizzo MAC viene assegnato dal fabbricante e non può venir modificato.

#### Infrastruttura di rete

Rete con struttura centrale: tutti gli utenti di rete (vedi **Utente di rete**) comunicano tra di loro tramite un **Router** centrale.

## Internet

**WAN** globale. Per lo scambio di dati è definita una sequenza di protocolli TCP/IP.

Ogni **Utente di rete** è identificabile tramite un **Indirizzo IP**. Il **DNS** assegna un **Dominio** ad un **Indirizzo IP**.

I principali servizi in internet sono il World Wide Web (WWW), le e-mail, il trasferimento di dati e i forum di discussione.

## Internet provider

Permette l'accesso ad Internet a pagamento.

## IP (Internet Protocol)

Protocollo TCP/IP in **Internet**. L'IP è responsabile dell'indirizzamento tra gli utenti di una **Rete** in base all'**Indirizzo IP** e trasmette dati da un mittente ad un destinatario. Inoltre l'IP stabilisce la scelta del path (il routing) del pacchetto dati.

## L

### LAN

Local Area Network

Rete con estensione di spazio limitata. La LAN può essere con o senza cavi (WLAN).

## M

### Mbps

Million Bits per Second

Unità della velocità di trasmissione nella rete.

### Melodia di attesa

Music on hold

Motivo musicale riprodotto durante una **Consultazione** oppure una **Conversazione alternata**. Durante l'interruzione l'interlocutore sente una melodia di attesa.

## N

### NAT

Network Address Translation

Metodo per la conversione di un **Indirizzo IP** (privato) in uno o più indirizzi IP (pubblici). Attraverso il NAT è possibile assegnare un indirizzo IP ad un **Utente di rete** (per es. il vostro telefono) in una **LAN** che vengono nascosti dietro un indirizzo IP pubblico del **Router** in **Internet**.

### NAT simmetrico

Il NAT simmetrico assegna differenti indirizzi IP esterni e numeri di porta allo stesso indirizzo IP interno e numero di porta - a seconda dell'indirizzo finale esterno.

### Numero di porta

Indica un'applicazione specifica di un **Utente di rete**. Il numero di porta è stabilito a seconda dell'impostazione in maniera permanente nella **LAN** oppure viene assegnato ad ogni accesso.

La combinazione **Indirizzo IP**/numero di **Porta** identifica il destinatario o il mittente di un pacchetto dati all'interno della rete.

## P

### Paging (ricerca del portatile)

Funzione del telefono base per la localizzazione dei portatili registrati. Il telefono base instaura un collegamento con tutti i portatili registrati. I portatili squillano.

### PIN

Personal Identification Number

Protegge dall'utilizzo non autorizzato. Con PIN attivo è necessario inserire una combinazione di cifre per accedere ad un campo di inserimento protetto.

È possibile proteggere i dati di configurazione del telefono base attraverso un PIN di sistema (4 cifre).

### Porta

I dati vengono scambiati tra due applicazioni tramite una porta in una **Rete**.

### Port-Forwarding

Il gateway (per es. il router) trasferisce pacchetti dati indirizzati ad una **Porta** in **Internet**. I server nella **LAN** possono quindi mettere a disposizione dei servizi in Internet, senza dover aver bisogno di un indirizzo IP pubblico.

### Preparazione della selezione

Vedi **Selezione in blocco**.

### Presa per auricolare

Combinazione di microfono e auricolare. L'auricolare permette di parlare comodamente senza l'uso delle mani durante le connessioni telefoniche. Sono disponibili auricolari che possono essere collegati al telefono base tramite cavo (a filo) oppure via Bluetooth (senza filo).

### Protocollo

Descrizione delle regole per la comunicazione nella **Rete**. Comprende le regole per l'instaurazione, la gestione e l'interruzione della connessione, sul formato dei dati, dei tempi ed eventuale sul trattamento degli errori.

### Protocollo di trasporto

Regola il trasporto di dati tra due interlocutori (applicazioni).

Vedi anche: **UDP, TCP, TLS**.

### Proxy HTTP

Il server tramite il quale l'**Utente di rete** effettua la navigazione in Internet.

## R

### RAM

Random Access Memory

Memoria per la quale si hanno diritti di lettura e salvataggio. Nella RAM vengono salvati per es. melodie e loghi scaricabili sul telefono tramite il configuratore web.

### Rete

Collegamento di apparati. Gli apparati possono essere collegati tra loro tramite diverse linee oppure tramite segnale radio.

Le reti possono venir distinte anche in base alla portata e alla struttura:

- Portata: rete locale (**LAN**) oppure wide area network (**WAN**)
- Struttura: **Infrastruttura di rete** oppure rete ad-hoc

### Rete Ethernet

Cavo collegato alla **LAN**.

### Richiamata automatica

Vedi **Richiamata se occupato**.

### Richiamata se non risponde

= CCNR (Completion of calls on no reply).

Se l'interlocutore non risponde, il chiamante può impostare la richiamata automatica. Non appena il destinatario ha concluso la chiamata e la linea risulta libera, il chiamante riceve la segnalazione. Questo servizio deve essere supportato dal gestore telefonico. La richiamata automatica viene cancellata automaticamente dopo circa 2 ore (a seconda del provider).

### Richiamata se occupato

= CCBS (Completion of calls to busy subscriber). Se il chiamante sente il segnale di occupato è possibile attivare la funzione di richiamata. Quando la linea si libera, il chiamante riceve la segnalazione. Non appena si solleva il ricevitore, la connessione viene automaticamente stabilita.

### ROM

Read Only Memory

Memoria di sola lettura.

### Router

Trasferisce pacchetti dati all'interno della rete e tra reti diverse sulla route più veloce. Può collegare più reti Ethernet (vedi **Rete Ethernet**) e la WLAN. Può essere il **Gateway** ad Internet.

### Routing

Il routing è il processo di trasmissione di pacchetti dati ad un altro utente della rete. Lungo il tragitto verso il destinatario i pacchetti dati vengono spediti da un nodo di rete al successivo, finché arrivano a destinazione.

Senza questo tipo di trasmissione di pacchetti una rete così come Internet non esisterebbe. Il routing collega le singole reti al sistema globale.

Il router è una parte di questo sistema; trasmette sia pacchetti dati all'interno della rete locale che da una rete ad un'altra. La trasmissione di dati da una rete ad un'altra avviene sulla base di un protocollo comune.



## S

**Selezione in blocco**

Si digita prima il numero di telefono completo ed eventualmente lo si corregge. Infine si solleva il ricevitore oppure si preme il tasto viva voce per selezionare il numero di telefono.

**Server**

Mette a disposizione un servizio ad un altro **Utente di rete (Client)**. Il server può identificare sia un PC che un'applicazione. Il server viene identificato tramite un **Indirizzo IP/Dominio** e una **Porta**.

**Subnet**

Segmento di una **Rete**.

**Subnet mask**

Un **Indirizzo IP** è costituito da un numero di rete fisso e un numero utente variabile. La parte relativa alla rete (numero di rete) è uguale per ogni **Utente di rete**. Nella subnet mask viene stabilito il numero di rete. Con la subnet mask 255.255.255.0, per es., le prime tre parti dell'indirizzo IP costituiscono il numero di rete e l'ultima parte il numero utente.

## T

**TCP**

Transmission Control Protocol

**Protocollo di trasporto**. Protocollo di trasmissione basato su una sessione; instaura una trasmissione di dati, controlla e conclude la connessione tra il mittente e il destinatario.

**TLS**

Transport Layer Security

Protocollo per la cifratura della trasmissione dei dati in Internet. Il TLS è un **Protocollo di trasporto**.

**Transmission rate**

La velocità con la quale vengono trasmessi i dati nella **WAN** oppure nella **LAN**. La transmission-rate viene misurata in unità dati per unità di tempo (Mbit/s).

**Trasferimento di chiamata**

Trasferimento automatico di chiamata ad un altro numero di telefono. Esistono tre tipi di trasferimento di chiamata:

- immediato (CFU, Call Forwarding Unconditional)
- se occupato (CFB, Call Forwarding Busy)
- se non risponde (CFNR, Call Forwarding No Reply)

## U

**UDP**

User Datagram Protocol

**Protocollo di trasporto**. A differenza del **TCP** l'**UDP** è un protocollo non basato sulla sessione. L'**UDP** non instaura alcuna connessione fissa. I pacchetti dati (i cosiddetti "datagram") vengono inviati come Broadcast. Il destinatario è il solo responsabile per la ricezione dei dati. Il mittente non riceve nessun avviso dell'avvenuta ricezione.

**URL**

Universal Resource Locator

Indirizzo univoco globale di un dominio in **Internet**.

Gli URL identificano una risorsa tramite la loro posizione (in inglese location) in **Internet**. Il concetto viene spesso utilizzato (per cause storiche) come sinonimo di URI.

**User-ID**

Vedi **Autenticazione utente**.

**Utente di rete**

Apparati e calcolatori collegati tra loro in una rete, per es. server, PC e telefoni.

## W

**WAN**

Wide Area Network

Rete geografica spazialmente illimitata (per es. **Internet**).



# Accessori

## Portatili Gigaset

Trasformate il vostro Gigaset in un vero e proprio centralino telefonico:

### Portatile Gigaset SL400

- ◆ Tastiera e struttura in metallo
- ◆ Illuminazione della tastiera di alta qualità
- ◆ Display TFT 1,8'' a colori
- ◆ Bluetooth e Mini-USB
- ◆ Rubrica per 500 biglietti da visita
- ◆ Autonomia in conversazione/stand-by fino a 14 h/230 h
- ◆ Scrittura a caratteri grandi per le liste delle chiamate e la rubrica
- ◆ Comodo viva voce con 4 profili viva voce installabili
- ◆ Foto Clip, Dia-Show e Screensaver (orologio analogico e digitale)
- ◆ Vibrazione, download di suonerie
- ◆ ECO-DECT
- ◆ Sveglia
- ◆ Calendario con organizer
- ◆ Modalità notturna con timing per la disattivazione della suoneria
- ◆ Rifiuto di chiamate „anonime“
- ◆ Sorveglianza Bimbo, chiamata rapida
- ◆ SMS fino a 640 caratteri

[www.gigaset.com/gigaset-sl400h](http://www.gigaset.com/gigaset-sl400h)



## Portatile Gigaset S810H

- ◆ Comodo viva voce di qualità ottimale
- ◆ Tastiera illuminata di qualità in metallo
- ◆ Tasti laterali per una comoda regolazione del volume
- ◆ Display TFT 1,8'' a colori
- ◆ Bluetooth e Mini-USB
- ◆ Rubrica per 500 biglietti da visita
- ◆ Autonomia in conversazione/stand-by fino a 13 h/180 h, batterie standard
- ◆ Scrittura a caratteri grandi per le liste delle chiamate e la rubrica
- ◆ Comodo viva voce con 4 profili viva voce installabili
- ◆ Foto Clip, screensaver (orologio analogico e digitale)
- ◆ Download di suonerie
- ◆ ECO-DECT
- ◆ Sveglia
- ◆ Calendario con organizer
- ◆ Modalità notturna con timing per la disattivazione della suoneria
- ◆ Rifiuto di chiamate „anonime“
- ◆ Sorveglianza Bimbo, chiamata rapida
- ◆ SMS fino a 640 caratteri

[www.gigaset.com/gigaset810h](http://www.gigaset.com/gigaset810h)



## Portatile Gigaset C610H

- ◆ Family manager con Sorveglianza Bimbo, segnalazione di anniversario, chiamata rapida
- ◆ Sentire per chi squilla con 6 gruppi VIP
- ◆ Tastiera di qualità con illuminazione
- ◆ Display TFT 1,8'' a colori
- ◆ Rubrica per 150 biglietti da visita
- ◆ Autonomia in conversazione/stand-by fino a 12 h/180 h, batterie standard
- ◆ Scrittura a caratteri grandi per le liste delle chiamate e la rubrica
- ◆ Comodo viva voce
- ◆ Screensaver (orologio digitale)
- ◆ ECO-DECT
- ◆ Sveglia
- ◆ Modalità notturna con timing per la disattivazione della suoneria
- ◆ Rifiuto di chiamate „anonime“
- ◆ Sorveglianza Bimbo, chiamata rapida
- ◆ SMS fino a 640 caratteri

[www.gigaset.com/gigasetc610h](http://www.gigaset.com/gigasetc610h)



### Portatile Gigaset SL78H

- ◆ Display grafico illuminato a colori (256k colori)
- ◆ Tastiera illuminata
- ◆ Viva voce
- ◆ Suonerie polifoniche
- ◆ Rubrica per ca. 500 voci
- ◆ Foto CLIP
- ◆ SMS (Prerequisito: CLIP disponibile)
- ◆ Interfaccia PC per es. per la gestione delle voci della rubrica, delle suonerie e degli screensaver
- ◆ Bluetooth
- ◆ Sorveglianza Bimbo

[www.gigaset.com/gigasetl78h](http://www.gigaset.com/gigasetl78h)



### Clip viva voce L410 per telefoni cordless

- ◆ Assoluta libertà di movimento mentre si telefona
- ◆ Pratica clip di fissaggio
- ◆ Viva voce con perfetta qualità del suono
- ◆ Peso ca. 30 g
- ◆ ECO-DECT
- ◆ Regolazione del volume in 5 livelli
- ◆ Visualizzazione stato tramite LED
- ◆ Autonomia in conversazione/stand-by fino a 5 h/120 h
- ◆ Portata all'interno di edifici fino a 50 m, in spazi aperti fino a 300 m.

[www.gigaset.com/gigasetl410](http://www.gigaset.com/gigasetl410)



### Portatile Gigaset E49H

- ◆ Resistente agli urti, alla polvere e agli spruzzi
- ◆ Robusta tastiera illuminata
- ◆ Display a colori
- ◆ Rubrica per 150 voci
- ◆ Autonomia in conversazione/stand-by fino a 12 h/250 h, batterie standard
- ◆ Comodo viva voce
- ◆ Screensaver
- ◆ ECO-DECT
- ◆ Sveglia
- ◆ Sorveglianza Bimbo
- ◆ SMS fino a 640 caratteri

[www.gigaset.com/gigasete49h](http://www.gigaset.com/gigasete49h)



## Repeater Gigaset

Con il Repeater Gigaset è possibile estendere la copertura e quindi la distanza tra il vostro portatile Gigaset e la base.

[www.gigaset.com/gigasetrepeater](http://www.gigaset.com/gigasetrepeater)



## Come acquistare gli accessori

È possibile acquistare eventuali ulteriori portatili Gigaset da registrare sulla vostra base Gigaset nei migliori negozi di telefonia ed elettronica di consumo (punti vendita tradizionali ed online) tuttavia, qualora il vostro rivenditore di fiducia ne fosse sprovvisto, potete acquistarli tramite il sito Gigaset all'indirizzo [www.gigaset.it](http://www.gigaset.it).

Dalla Home Page del sito Gigaset aprire la finestra a tendina "Customer Service", selezionare la voce "Acquisto accessori" e seguire le semplici istruzioni che appariranno. Con la stessa procedura potrete acquistare anche i piccoli accessori relativi al vostro Gigaset, quali batterie, clip da cintura, sportello batterie, caricabatterie aggiuntivi per portatili, alimentatori, cavetti, ecc.

È possibile acquistare gli accessori previsti come dotazione del vostro modello. Ad esempio non sarà possibile acquistare una clip da cintura se il modello non la prevede nella dotazione iniziale poiché presumibilmente non potrà essere agganciata al corpo del portatile. Sarà invece possibile acquistare il caricabatterie aggiuntivo anche se il portatile che avete comprato è caricato dalla base del cordless ecc.

Il nostro service partner vi fornirà tutto il supporto necessario per rendere la procedura semplice e, la spedizione all'indirizzo da voi desiderato, veloce.



**Utilizzare solo accessori originali e certificati. Vi garantirete il mantenimento dei requisiti qualitativi del prodotto, un uso affidabile dello stesso e la certezza della rispondenza a tutte le importantissime norme europee sulla sicurezza della salute (emissioni elettromagnetiche, sicurezza elettrica, assenza di sostanze tossiche o comunque pericolose nella costruzione del prodotto, ecc).**

## Compatibilità

Informazioni riguardo le funzioni dei portatili in collegamento con stazioni/telefoni base Gigaset si trovano alla pagina:

[www.gigaset.com/compatibility](http://www.gigaset.com/compatibility)

# Indice analitico

---

## A

Accesso Internet banda larga . . . . .	129
Accesso rapido funzioni . . . . .	94
Accessori . . . . .	137
Alimentatore . . . . .	10
Alimentatore basso consumo . . . . .	78
Apparecchiature elettromedicali . . . . .	10
Appuntamenti . . . . .	79
attivare/disattivare . . . . .	80
cancellare . . . . .	80
gestire . . . . .	80
Aprire lista posta in entrata (e-mail) . . . . .	62
Ascoltare . . . . .	
annunci (segr. tel.) . . . . .	70
messaggi (segr. tel.) . . . . .	71
Ascolto amplificato (segr. tel.) . . . . .	73
Assegnare tasti . . . . .	94
Attivare . . . . .	
appuntamenti . . . . .	79
registrazione chiamata . . . . .	72
screensaver . . . . .	96
segreteria di rete . . . . .	76
segreteria tel. . . . .	69
segreteria tel. (da remoto) . . . . .	75
soppressione suoneria . . . . .	60
soppressione trasmissione numero . . . . .	35
toni di avviso . . . . .	100
trasferimento di chiamata . . . . .	35
Auricolare . . . . .	
assegnare tasto funzione . . . . .	94
collegare (a filo) . . . . .	14, 93
rispondere ad una chiamata . . . . .	31
telefonare con . . . . .	29
terminare chiamata . . . . .	30
Auricolare a filo . . . . .	
collegare . . . . .	93
Auricolare Bluetooth . . . . .	
rispondere ad una chiamata . . . . .	31
telefonare con . . . . .	29
utilizzare . . . . .	90
Autenticazione . . . . .	129
Autenticazione utente . . . . .	129
Autonomia (telefono base) . . . . .	116
Avviso di chiamata . . . . .	129
attivare/disattivare . . . . .	36
chiamata esterna . . . . .	36

chiamata interna . . . . .	84
rispondere/rifiutare . . . . .	36
Avviso via SMS . . . . .	59

## B

Bluetooth . . . . .	
attivare . . . . .	86
cancellare dispositivo . . . . .	88
impostare proprio prefisso . . . . .	103
lista dispositivi registrati . . . . .	88
modificare nome dispositivo . . . . .	89, 90
registrare dispositivi . . . . .	86
trasferire rubrica tel. (vCard) . . . . .	46
utilizzare cellulari GSM . . . . .	91
utilizzare dispositivo dati . . . . .	91

## C

Calendario . . . . .	79
Call Forwarding . . . . .	129
Call Waiting . . . . .	130
Campo IP Pool . . . . .	129
Cancellare . . . . .	
annunci per segreteria tel. . . . .	70
caratteri . . . . .	22
dispositivo (Bluetooth) . . . . .	88
e-mail . . . . .	64
messaggi (segr. tel.) . . . . .	72
portatile . . . . .	83
Centro SMS . . . . .	
impostare . . . . .	59
modificare numero . . . . .	59
Cercare in rubrica tel. . . . .	44
Cercare portatile . . . . .	83
CF . . . . .	129
Chiamata . . . . .	
anonima . . . . .	32, 35
collettiva . . . . .	83
inoltrare . . . . .	37
interna . . . . .	83
persa . . . . .	40
registrare . . . . .	72
rispondere . . . . .	31
rispondere (connessione GSM) . . . . .	31
rispondere su auricolare . . . . .	31
terminare . . . . .	30
terminare su auricolare . . . . .	30
trasferire ad altro portatile . . . . .	84
trasferire alla segr. tel. . . . .	72

## Indice analitico

Ciamata esterna	
avviso di chiamata . . . . .	36
inoltrare a segr. tel. . . . .	72
Ciamata interna	
avviso di chiamata . . . . .	84
CLI, CLIP . . . . .	32
Client . . . . .	129
Codificatore . . . . .	129
Collegamenti corretti . . . . .	116
Collegare	
telefono base . . . . .	14
telefono base a PABX . . . . .	108
Collocare telefono base . . . . .	13
COLP . . . . .	129
COLR . . . . .	129
Come acquistare gli accessori . . . . .	140
Compleanno v. Ricorrenza	
Concatenato v. SMS	
Conferenza . . . . .	37, 84
Configurazione IP . . . . .	104
Connected Line Identification Presentation/Restriction . . . . .	129
Connessione GSM	
attivare (Bluetooth) . . . . .	89
rispondere ad una chiamata (Bluetooth) . . . . .	31
utilizzare tramite Bluetooth . . . . .	91
Connessioni uscenti	
definire . . . . .	92
Consultazione . . . . .	37, 129
sulla linea interna . . . . .	84
Contatto con liquidi . . . . .	115
Contenuto confezione . . . . .	12
Controllo orario . . . . .	97
suoneria . . . . .	99
Conversazione alternata . . . . .	37, 130
Correzione inserimenti errati . . . . .	22
Costi chiamata . . . . .	53
Cura del prodotto . . . . .	115
Customer Care . . . . .	109
CW . . . . .	130
<b>D</b>	
Data (impostare) . . . . .	28, 102
Dati tecnici . . . . .	116
Definire connessione entrante . . . . .	92
Demilitarized Zone . . . . .	130
DHCP . . . . .	130
Dichiarazione CE di Conformità . . . . .	112
Digital Subscriber Line . . . . .	130
Digital Subscriber Line Access Multiplexer . . . . .	130
Disattivare	
appuntamenti . . . . .	79
microfono . . . . .	34
registrazione chiamata . . . . .	72
segnale radio . . . . .	78
segreteria di rete . . . . .	76
segreteria tel. . . . .	69
soppressione trasmissione numero . . . . .	35
sopprimere suoneria . . . . .	60
toni di avviso . . . . .	100
trasferimento di chiamata . . . . .	35
Disattivazione segnale radio . . . . .	78
Display	
illuminazione . . . . .	97
impostare . . . . .	96
modificare lingua . . . . .	95
screensaver . . . . .	96
DMZ . . . . .	130
DNS . . . . .	130
Domain Name System . . . . .	130
Dominio . . . . .	130
DSL . . . . .	130
DSLAM . . . . .	130
Durata della chiamata . . . . .	29
Dynamic DNS . . . . .	130
Dynamic Host Configuration Protocol . . . . .	130
DynDNS . . . . .	130
<b>E</b>	
ECO DECT . . . . .	78
Elenco per categoria . . . . .	49
E-mail . . . . .	62
avvisi . . . . .	62
avvisi durante connessione . . . . .	63
cancellare . . . . .	64
visualizzare indirizzo mittente . . . . .	64
Ethernet (rete) . . . . .	134
Explicit Call Transfer . . . . .	131
<b>F</b>	
Fax (SMS) . . . . .	56
Firewall . . . . .	131
Firmware . . . . .	131
aggiornamento automatico . . . . .	12, 105
avviare aggiornamento . . . . .	105
richiedere versione . . . . .	112
Flash . . . . .	108



Flatrate . . . . . 131

Foto  
 rinominare/cancellare. . . . . 101

Foto CLIP . . . . . 32, 44, 100

Fullduplex . . . . . 131

Funzione Snooze. . . . . 81

Funzioni speciali . . . . . 108

**G**

G.722. . . . . 131

Garanzia . . . . . 113

Gateway . . . . . 131

Gestione da remoto (segr. tel.) . . . . . 74

Global System for  
 Mobile Communication. . . . . 131

GNU General Public License . . . . . 118

GNU General Public License (GPL),  
 inglese . . . . . 119

GNU Lesser General Public License . . . 118

GNU Lesser General Public License  
 (LGPL), inglese . . . . . 123

GPL . . . . . 118

GSM . . . . . 131

**I**

IEEE. . . . . 132

Illuminazione display  
 controllo orario . . . . . 97  
 luminosità. . . . . 97

Impostare  
 data/ora . . . . . 28, 102  
 sistema. . . . . 102

Impostazioni telefono  
 salvare . . . . . 102

Indirizzo e-mail . . . . . 56  
 copiare dalla rubrica. . . . . 47

Indirizzo IP . . . . . 132  
 assegnazione . . . . . 104  
 assegnazione dinamica. . . . . 104

Indirizzo IP dinamico . . . . . 132

Indirizzo IP fisso . . . . . 132

Indirizzo IP globale . . . . . 132

Indirizzo IP locale . . . . . 132

Indirizzo IP privato. . . . . 132

Indirizzo IP pubblico . . . . . 132

Indirizzo IP statico . . . . . 132

Indirizzo MAC . . . . . 132  
 richiedere . . . . . 107

Info Center . . . . . 65  
 utilizzare . . . . . 66

Infrastruttura di rete . . . . . 132

Institute of Electrical and  
 Electronics Engineers . . . . . 132

Interfaccia DECT. . . . . 106

Interfaccia PC. . . . . 117

Internet. . . . . 133

Internet Protocol . . . . . 133

Internet provider . . . . . 133

Inviare voce rubrica a portatile. . . . . 45

IP . . . . . 133

**L**

LAN . . . . . 133

Leggere  
 intestazione (e-mail) . . . . . 64  
 oggetto e-mail . . . . . 64

LGPL. . . . . 118

Licenze  
 GPL . . . . . 119  
 LGPL . . . . . 123

Lingua display . . . . . 95

Link2mobile . . . . . 30, 31, 91

Lista  
 bozze SMS . . . . . 55  
 chiamate . . . . . 40  
 chiamate perse. . . . . 40  
 dei portatili . . . . . 21  
 dispositivi registrati (Bluetooth) . . . . 88  
 e-mail . . . . . 62  
 messaggi segreteria di rete. . . . . 77  
 numeri selezionati. . . . . 39  
 portatili . . . . . 21  
 segreteria di rete. . . . . 42, 77  
 segreteria tel. . . . . 40, 42  
 SMS ricevuti . . . . . 42, 56  
 voci (SMS) . . . . . 56

Local Area Network . . . . . 133

Luminosità, display. . . . . 97

Lunghezza di registrazione . . . . . 73

**M**

Mbps . . . . . 133

Media Access Control . . . . . 132

Media-Pool . . . . . 100

Melodia di attesa . . . . . 133

Memoria  
 Media-Pool. . . . . 101  
 rubrica tel. . . . . 45

Menu  
 aprire . . . . . 21

## Indice analitico

guida . . . . .	23
tono di fine . . . . .	100
Messaggi . . . . .	69
ascoltare . . . . .	71
Messaggi (segr. tel.)	
cancellare . . . . .	72
contrassegnare come "nuovi" . . . . .	71
copiare numero in rubrica . . . . .	72
simbolo nuovi messaggi . . . . .	71
Messaggi di testo v. SMS	
Messaggi	
ascoltare (segr. di rete) . . . . .	77
Mettere in funzione telefono . . . . .	12
Microfono disattivato. . . . .	34
Million Bits per Second . . . . .	133
Mittente indirizzo (e-mail) . . . . .	64
Modalità annuncio (segr. tel.) . . . . .	69
Modalità Eco. . . . .	78
Modalità Eco+. . . . .	78
Modificare	
lingua display . . . . .	95
nome dispositivo (Bluetooth) . . . . .	89, 90
nome utente interno . . . . .	85
numero interno . . . . .	85
pause vocali . . . . .	108
PIN di sistema . . . . .	102
suoneria . . . . .	98
tempo di Flash. . . . .	108
volume ricevitore. . . . .	97
volume viva voce. . . . .	97
Music on hold. . . . .	133
Musica su attesa . . . . .	100
Mute . . . . .	34
<b>N</b>	
NAT . . . . .	133
NAT simmetrico . . . . .	133
Network Address Translation . . . . .	133
Nome	
di un portatile . . . . .	85
Numeri Call-by-Call . . . . .	53
Numero	
copiare da testo SMS . . . . .	58
copiare dalla rubrica tel. . . . .	47
copiare in rubrica. . . . .	47
del chiamante visualizzato (CLIP) . . . . .	32
della segr. di rete (inserire). . . . .	76
inserimento con rubrica tel. . . . .	47
salvare in rubrica . . . . .	43
Numero di porta . . . . .	133

## O

Ora (impostare) . . . . .	28, 102
---------------------------	---------

## P

PABX	
collegare telefono base . . . . .	108
impostare tempo di Flash. . . . .	108
pause . . . . .	108
Paging . . . . .	83, 133
Pausa	
di selezione . . . . .	108
dopo impegno linea . . . . .	108
tasto R . . . . .	108
Pausa di selezione . . . . .	108
Personal Identification Number . . . . .	133
PIN . . . . .	133
PIN di sistema . . . . .	102
Porta . . . . .	133
Portatile	
cancellare . . . . .	83
cercare . . . . .	83
lista . . . . .	21
modificare nome. . . . .	85
modificare numero interno . . . . .	85
registrare . . . . .	82
Port-Forwarding. . . . .	133
Posizione voci in rubrica . . . . .	44
Posta in entrata	
aprire (e-mail). . . . .	62
Prefisso	
impostare . . . . .	103
Prenotazione	
cancellare (rete fissa) . . . . .	38
Preparazione della selezione . . . . .	133
Presca per auricolare . . . . .	134
Previsioni del tempo . . . . .	68
Problemi e-mail . . . . .	63
Problemi SMS . . . . .	61
Protezione telefono . . . . .	102
Protezioni impostazioni telefono . . . . .	102
Protocollo . . . . .	134
Protocollo di trasporto . . . . .	134
Proxy HTTP . . . . .	134

## Q

Qualità di registrazione . . . . .	73
------------------------------------	----

## R

RAM . . . . .	134
Random Access Memory . . . . .	134

Read Only Memory . . . . .	134	andare avanti . . . . .	71
Registrazione		ascoltare messaggi . . . . .	71
dispositivi (Bluetooth) . . . . .	86	attivare/disattivare . . . . .	69
portatile . . . . .	82	cancellare messaggi . . . . .	72
Repeater . . . . .	106	gestione da remoto . . . . .	74
Rete . . . . .	134	lista . . . . .	40, 42
Ethernet . . . . .	134	registrare annunci personali . . . . .	70
Rete fissa, cancellare prenotazione . . . . .	38	stabilire per la selezione rapida . . . . .	76
Richiamata automatica . . . . .	39, 40, 134	tornare indietro . . . . .	71
Richiamata se non risponde . . . . .	134	Selezionare	
Richiamata se occupato . . . . .	134	con la rubrica . . . . .	44
Richiedere Service-Info . . . . .	112	Selezione in blocco . . . . .	135
Ricorrenza		Selezione rapida . . . . .	43, 76
disattivare . . . . .	48	Server . . . . .	135
memorizzare in rubrica . . . . .	48	Server DNS preferito . . . . .	104
visualizzare scadute . . . . .	81	Servizi di rete . . . . .	35
Riduzione consumo corrente . . . . .	78	Servizio Clienti . . . . .	109
Risposta segreteria tel. . . . .	73	Servizio Clienti e Supporto Tecnico . . . . .	109
ROM . . . . .	134	Set di caratteri . . . . .	55, 57, 117
Router . . . . .	134	Simbolo	
collegare telefono base . . . . .	18	display . . . . .	22
Routing . . . . .	134	nuovi messaggi . . . . .	42
Ripetizione manuale selezione . . . . .	39	nuovi messaggi (segr. tel.) . . . . .	71
Rubrica online		nuovi SMS . . . . .	56
aprire . . . . .	49	segreteria tel. . . . .	69, 73
Rubrica tel. . . . .	43	suoneria . . . . .	99
aprire . . . . .	21	sveglia . . . . .	81
cercare voce . . . . .	49	Smaltimento degli apparati a fine vita . . . . .	114
copiare numero da testo . . . . .	47	SMS . . . . .	54
gestire voci . . . . .	45	ad indirizzo e-mail . . . . .	56
inviare voce/lista a portatile . . . . .	45	avviso via SMS . . . . .	59
memorizzare ricorrenza . . . . .	48	cancellare . . . . .	55, 57
posizione voci . . . . .	44	centro per l'invio . . . . .	59
salvare numero mittente (SMS) . . . . .	58	concatenato . . . . .	54
salvare voce . . . . .	43	inoltrare . . . . .	57
trasferire vCard (Bluetooth) . . . . .	46	inviare come Fax . . . . .	56
utilizzare con inserimento numeri . . . . .	47	leggere . . . . .	55, 57
<b>S</b>		lista bozze . . . . .	55
Screensaver . . . . .	96	lista voci . . . . .	56
Scrivere (SMS) . . . . .	54	notifica . . . . .	54
Scrivere testo . . . . .	116	ricerca guasti . . . . .	61
Segnalazione ricorrenza . . . . .	48	ricevere . . . . .	56
Segreteria di rete . . . . .	76	rispondere o inoltrare . . . . .	57
attivare/disattivare . . . . .	38, 76	salvare numero . . . . .	58
chiamare . . . . .	77	scrivere . . . . .	54, 116
inserire numero . . . . .	76	soluzione problemi . . . . .	61
lista . . . . .	77	vCard . . . . .	58
stabilire per selezione rapida . . . . .	76	Soppressione primo squillo . . . . .	60
Segreteria tel. . . . .	69	Sopprimere	
		visualizzazione numero . . . . .	35

## Indice analitico

Sound v. Suoneria	
Stand-by . . . . .	23
display in (esempio) . . . . .	5
Stand-by, tornare in . . . . .	23
Struttura indirizzo IP . . . . .	132
STUN . . . . .	135
Subnet. . . . .	135
Subnet mask . . . . .	104, 135
Suoneria	
impostare volume . . . . .	98
modificare . . . . .	98
sopprimere . . . . .	60
Supporto Tecnico . . . . .	109
Sveglia. . . . .	81
<b>T</b>	
Tasti funzione . . . . .	22
assegnare . . . . .	94
Tasto	
cancella . . . . .	22
di navigazione . . . . .	21
Tasto 1 (selezione rapida)	
assegnare . . . . .	76
Tasto funzione	
assegnare ad auricolare . . . . .	94
Tasto messaggi	
aprire lista . . . . .	56
richiamare le liste . . . . .	42
Tasto R. . . . .	108
TCP . . . . .	135
Telefonare	
a tariffe convenienti . . . . .	53
con auricolare . . . . .	29
dall'elenco per categoria . . . . .	51
dalla rubrica online . . . . .	51
in modo anonimo . . . . .	35
rispondere ad una chiamata . . . . .	31
sulla linea interna. . . . .	83
sulla linea esterna . . . . .	29
Telefoni cellulari GSM. . . . .	91
Telefono base	
aggiornare Firmware . . . . .	105
autonomia . . . . .	116
collegare . . . . .	14
collegare a PABX . . . . .	108
collegare al router . . . . .	18
collocare . . . . .	13
impostare . . . . .	102
mettere in funzione . . . . .	12
PIN di sistema . . . . .	102
ripristinare parametri iniziali . . . . .	107
Telefono cellulare	
attivare (Bluetooth) . . . . .	89
collegare (Bluetooth) . . . . .	91
Tempo di Flash. . . . .	108
Terminare chiamata . . . . .	30
Toni di avviso . . . . .	100
Tono di attenzione . . . . .	99
Tono di conferma . . . . .	100
Tono di errore . . . . .	100
Transmission Control Protocol . . . . .	135
Transmission rate . . . . .	135
Transport Layer Security . . . . .	135
Trasferimento dati	
tramite Bluetooth . . . . .	91
Trasferimento di chiamata . . . . .	35, 135
Trasmissione numero di tel. . . . .	35
Tuteliamo l'ambiente . . . . .	114
<b>U</b>	
UDP . . . . .	135
Universal Resource Locator . . . . .	135
URI . . . . .	135
URL . . . . .	135
User Datagram Protocol . . . . .	135
User-ID . . . . .	135
<b>V</b>	
vCard (SMS) . . . . .	58
VIP (voce rubrica) . . . . .	43

Visualizzazione	
appuntamenti/ricorrenze scaduti . . . . .	81
durata/costi chiamata . . . . .	53
memoria (Media-Pool) . . . . .	101
memoria (rubrica tel.) . . . . .	45
numero (CLI/CLIP) . . . . .	32
numero di telefono . . . . .	32
numero di telefono, consigli . . . . .	32
Visualizzazione numero	
sopprimere . . . . .	35
Viva voce . . . . .	33
Voce	
selezionare dalla rubrica tel. . . . .	44
Volume	
impostare . . . . .	98
ricevitore . . . . .	97
ricevitore/viva voce . . . . .	97
suoneria . . . . .	98
viva voce. . . . .	97
<b>W</b>	
WAN . . . . .	135
Wide Area Network . . . . .	135

Issued by

Gigaset Communications GmbH  
Frankenstr. 2a, D-46395 Bocholt

© Gigaset Communications GmbH 2014

Subject to availability.

All rights reserved. Rights of modification reserved.

[www.gigaset.com](http://www.gigaset.com)