

Hisense

life reimagined

ISTRUZIONI PER L'USO

Le raccomandiamo di leggere attentamente questo manuale d'uso e di conservarlo per futuro riferimento.

Italiano

Indice

Informazioni e avvertenze sulla sicurezza	2	Pulizia e manutenzione	7
Pannello di controllo	4	Risoluzione dei problemi...	8
Primo utilizzo e installazione	5	Descrizione dell'apparecchio	9
Operazioni quotidiane	5	Inversione della porta	10
Suggerimenti e consigli utili	6	Smaltimento dell'elettrodomestico	11

Avviso CE

Questo prodotto è stato concepito per essere conforme alla Direttiva sulla bassa tensione (2006/95/CE), alla Direttiva sulla compatibilità elettromagnetica (2004/108/CE) e alla Direttiva Eco-Design (2009/125/CE) implementata dal Regolamento (CE) N. 643/2009 dell'Unione Europea.



Informazioni e avvertenze sulla sicurezza

Ai fini della sicurezza e per la garanzia di un corretto utilizzo, leggere attentamente il presente manuale, inclusi i suggerimenti e le avvertenze, prima dell'installazione e del primo utilizzo dell'apparecchio. Per evitare errori e incidenti, è importante accertarsi che tutte le persone che utilizzano l'apparecchio ne conoscano in modo approfondito il funzionamento e le caratteristiche. Le presenti istruzioni devono essere conservate e devono accompagnare l'apparecchio in caso di spostamento o di vendita di quest'ultimo, in modo che chiunque lo utilizzi abbia sempre a disposizione le informazioni corrette.

Ai fini della sicurezza delle persone e delle proprietà, osservare le precauzioni indicate nelle istruzioni: il costruttore non può essere considerato responsabile per eventuali danni causati da omissioni.

Sicurezza dei bambini e dei disabili

- Questo apparecchio non è concepito per l'utilizzo da parte di bambini o persone con capacità fisiche, sensoriali o mentali ridotte, senza la necessaria esperienza e competenza e senza la supervisione o le indicazioni di una persona responsabile per la loro sicurezza. È necessario accertarsi che i bambini non giochino con l'apparecchio.
- Tenere tutti gli elementi dell'imballo fuori dalla portata dei bambini per evitare il rischio di soffocamento.
- In caso di smaltimento dell'apparecchio, staccare la spina dalla presa di corrente, tagliare

il cavo di connessione (il più vicino possibile all'apparecchio) e rimuovere la porta per evitare che i bambini possano ricevere una scossa elettrica o rimangano bloccati all'interno. Se questo apparecchio con chiusure magnetiche della porta sostituisce un apparecchio precedente con chiusura a molla sulla porta o sul coperchio, accertarsi di rendere inutilizzabile tale chiusura a molla prima di smaltire il vecchio apparecchio per evitare che i bambini possano rimanere bloccati al suo interno.

Indicazioni di sicurezza generali



Attenzione! Mantenere le prese di aerazione libere da ostacoli.

- L'apparecchio è concepito per la conservazione di cibi e/o bevande in un normale ambiente domestico secondo le indicazioni presenti nel presente manuale di istruzioni.
- Non utilizzare dispositivi meccanici o altri strumenti per velocizzare il processo di scongelamento.
- Non usare altri dispositivi elettrici (come macchine per il gelato) all'interno dei frigoriferi, a meno che il loro utilizzo non sia approvato dal costruttore.
- Non danneggiare il circuito refrigerante. Il refrigerante isobutano (R600a) è contenuto all'interno del circuito refrigerante dell'apparecchio. È un gas naturale con elevata compatibilità ambientale, ma infiammabile.



Attenzione: rischio di incendio!

Durante il trasporto e l'installazione dell'apparecchio, accertarsi che nessuno dei componenti del circuito refrigerante venga danneggiato.

-evitare fiamme libere o scintille.

-aerare la stanza in cui si trova l'apparecchio.

- È pericoloso alterare le caratteristiche o modificare il prodotto in altro modo. Se il cavo di alimentazione è danneggiato, si potrebbe verificare un cortocircuito, un incendio o una scossa elettrica



Avvertenza! Tutti i componenti elettrici (cavo di alimentazione, spina, compressore) devono essere sostituiti da un addetto all'assistenza o da personale qualificato.

1. Il cavo di alimentazione non deve essere allungato.
2. Accertarsi che la parte posteriore dell'apparecchio non schiacci o danneggi in altro modo la spina di alimentazione. Una spina schiacciata o danneggiata potrebbe surriscaldarsi e provocare un incendio.
3. Accertarsi di poter accedere alla spina dell'apparecchio.
4. Non tirare il cavo di alimentazione.
5. Se la presa di corrente è allentata, non inserire la spina di alimentazione. Si potrebbe verificare una scossa elettrica o un incendio.
6. Il frigorifero deve essere collegato a una corrente alternata a fase singola di 220~240V/50Hz. Se la tensione fluttua superando il limite superiore di oltre 350W, si aziona il regolatore di tensione automatico per un utilizzo sicuro del frigorifero. La spina di corrente deve essere sempre accessibile quando il frigorifero è installato. Questo prodotto deve essere dotato di messa a terra.

- L'apparecchio è pesante. È necessario prestare attenzione durante gli spostamenti.
- Non rimuovere o toccare il contenuto dello scomparto congelatore con le mani umide/ bagnate: ciò potrebbe causare abrasioni della pelle o bruciate da freddo.
- Evitare un'esposizione prolungata dell'apparecchio alla luce del sole.

Operazioni quotidiane

- Non conservare gas o liquidi infiammabili all'interno dell'apparecchio per evitare il rischio di esplosioni.
- Non accendere nessun dispositivo elettrico (macchine per il gelato elettriche, frullatori ecc.) all'interno dell'apparecchio.
- Quando si scollega l'apparecchio dalla presa di corrente, afferrare sempre la spina e non tirare il cavo.

- Non collocare oggetti caldi vicino alle parti plastiche dell'apparecchio.
- Non collocare prodotti alimentari direttamente contro l'uscita dell'aria sulla parete posteriore 1). Dopo lo scongelamento, i cibi non devono essere nuovamente congelati 2).
- Conservare i cibi congelati preconfezionati secondo le istruzioni del produttore 2).
- È necessario rispettare le indicazioni di conservazione fornite dal costruttore dell'apparecchio. Fare riferimento alle relative istruzioni.
- Non collocare bevande gassate nello scomparto congelatore: la pressione che si crea nel contenitore di tali prodotti potrebbe causarne l'esplosione, con conseguenti danni all'apparecchio 2)

Non conservare sostanze esplosive, come bombolette spray con propellente infiammabile in questo apparecchio.

Questo apparecchio è destinato ad essere utilizzato in applicazioni domestiche e simili come

- Cucina zone del personale in negozi, uffici e altri ambienti di lavoro;
- Case coloniche e da parte dei clienti in hotel, motel e altri ambienti di tipo residenziale;
- Bed and breakfast di tipo ambienti;
- Catering e simili non al dettaglio applicazioni Tenere candele accese, lampade e altri oggetti con fiamme libere lontano dal l'apparecchio in modo che non si imposta l'apparecchio

Avvertenza!

Manutenzione e pulizia

- Prima di eseguire le operazioni di manutenzione, spegnere l'apparecchio e scollegare la spina di alimentazione dalla presa di corrente.
- Non pulire l'apparecchio con oggetti metallici, macchine per il lavaggio a vapore, oli essenziali, solventi organici o detersivi abrasivi.
- Non utilizzare oggetti appuntiti per rimuovere il ghiaccio dall'apparecchio. Utilizzare un raschietto in plastica.

Installazione

Importante!

Per il collegamento elettrico, seguire con attenzione le istruzioni fornite nel presente manuale.

- Rimuovere l'imballo dell'apparecchio e controllare l'eventuale presenza di parti danneggiate. Non collegare l'apparecchio in presenza di danni e segnalarli immediatamente al punto vendita. In questo caso conservare l'imballo.
- È consigliabile attendere almeno quattro ore prima di collegare l'apparecchio per consentire al liquido di fluire nel compressore.

- Consentire un'adeguata circolazione dell'aria intorno all'apparecchio, per evitarne il surriscaldamento. Per ottenere una ventilazione sufficiente, seguire le istruzioni sull'installazione.
- Se possibile, la parte posteriore del prodotto deve essere rivolta verso una parete, per evitare di toccare inavvertitamente le parti calde (compressore, condensatore). Per evitare il rischio di incendio, seguire le istruzioni sull'installazione.
- L'apparecchio non deve essere collocato vicino a fonti di calore come termosifoni o fornelli da cucina.

- Accertarsi di poter accedere alla spina di alimentazione dopo l'installazione dell'apparecchio.

Riparazioni

- Tutte le operazioni di riparazione sui componenti elettrici dell'apparecchio devono essere eseguite da un elettricista qualificato o da una persona competente.
- Le riparazioni di questo prodotto deve essere eseguite da un centro assistenza autorizzato e devono essere usate solo parti di ricambio originali.
 - 1) Se l'apparecchio è di tipo "Frost Free"
 - 2) Se l'apparecchio dispone di un scomparto congelatore

Pannello di controllo

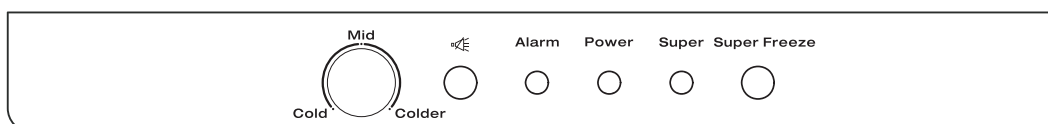

Il pannello che controlla la temperatura del congelatore si trova all'interno del congelatore stesso.

- : Eliminare il tasto di allarme.
- Allarme: indicatore della temperatura.
- Accensione: indicatore dell'alimentazione.
- Super: indicatore super congelamento.
- Super congelamento: pulsante super congelamento.

SUPER CONGELAMENTO (pulsante)

Se si desidera che la temperatura del congelatore scenda velocemente, premere questo pulsante. L'indicatore relativo si accenderà e l'apparecchio funzionerà in modalità **Super congelamento**.

Se si desidera disattivare la modalità Super congelamento, premere nuovamente il pulsante e l'indicatore **Super congelamento** si spegnerà.

Attenzione! Il congelatore uscirà automaticamente modalità super freeze dopo 24 ore, allo stesso tempo, super-spia si spegne.

ALLARME DEL CONGELATORE

Se l'apparecchio è rimasto spento per un lungo periodo di tempo e la temperatura interna ha raggiunto gli ($\geq -10^{\circ}\text{C}$) si attiverà un allarme. Quando la temperatura $\geq -10^{\circ}\text{C}$, la spia inizia a lampeggiare, e allo stesso tempo, l'allarme emette 3 volte per 10 secondi. Dopo 2 minuti, l'allarme si arresta automaticamente, e l'indicatore di temperatura eccessiva sarà senza flash. Se la temperatura è di $< -10^{\circ}\text{C}$, la spia di allarme si spegne.

(tasto)

Durante l'allarme del congelatore, premere il suono della sveglia è ferma, e l'indicatore di temperatura eccessiva è accesa, ma non lampeggiante.

Avviamento e regolazione della temperatura

Inserire la spina del cavo di collegamento nella presa dotata di contatto di messa a terra di protezione.

Impostare caldo significa:

Temperatura maggiore, minor refrigerazione.

Impostare più caldo significa:

Temperatura inferiore, maggior refrigerazione.

Attenzione per la tornitura! Si prega di evitare di regolazione suonò superare la posizione da "freddo" a "più freddo".

Importante! Si consiglia di impostare l'apparecchio su una potenza di Normale. Se si desidera una temperatura maggiore o minore, regolare l'apparecchio su un'impostazione inferiore o superiore.

Regolando l'apparecchio a un'impostazione inferiore è possibile ottenere un maggiore risparmio energetico. Al contrario, regolando l'apparecchio a una impostazione superiore, il consumo energetico sarà superiore.

Importante! In caso di temperatura ambiente elevata (ad esempio in estate estivi), unita all'impostazione di un valore di temperatura basso (Posizione Max), il compressore potrebbe rimanere sempre in funzione.

Motivo: quando la temperatura ambiente è elevata, il compressore deve rimanere sempre in funzione per mantenere una temperatura bassa all'interno dell'apparecchio.

Primo utilizzo e installazione

Pulizia prima dell'utilizzo

- Prima di utilizzare l'apparecchio per la prima volta, lavare la parte interna e tutti gli accessori esterni con acqua tiepida e sapone neutro per rimuovere il tipico odore dei prodotti nuovi, quindi asciugare con cura.

Importante! Non utilizzare detergenti o polveri abrasive, poiché potrebbero danneggiare le finiture.

Posizionamento per l'installazione



Avvertenza! Prima di installare l'apparecchio, leggere attentamente le istruzioni per motivi di sicurezza e per il corretto funzionamento del prodotto

- Posizionare l'apparecchio lontano da fonti di calore come fornelli da cucina, termosifoni, luce solare diretta ecc.
- Per ottenere prestazioni ottimali e garantire la sicurezza, si consiglia di rispettare la temperatura interna corretta per la classe climatica di riferimento, come indicato sulla targhetta dei dati di funzionamento.
- Questo apparecchio garantisce le migliori prestazioni in ambienti con temperature comprese tra N e T. Potrebbe non funzionare correttamente se viene esposto per un lungo periodo a temperature inferiori o superiori all'intervallo indicato.

Importante! Il frigorifero deve essere posizionato in un luogo ben ventilato per facilitare la dissipazione del calore, aumentare l'efficienza di refrigerazione e ridurre i consumi energetici. A tale scopo, deve essere lasciato uno spazio vuoto sufficiente intorno al frigorifero: si consiglia una distanza di 7,5 cm tra la parte posteriore dell'apparecchio e la parete, uno spazio di almeno 10 cm ai lati, di oltre 10 cm sopra la parte superiore e un'area

frontale vuota sufficiente per consentire l'apertura della porta a 160°.

Classe climatica	Temperatura ambiente
SN	Da +10°C a +32°C
N	Da +16°C a +32°C
ST	Da +16°C a +38°C
T	Da +16°C a +43°C

- L'apparecchio non deve essere esposto alla pioggia.

Stabilità dell'apparecchio

- L'apparecchio deve essere reso stabile per eliminare le vibrazioni. A tale scopo, assicurarsi che il frigorifero sia dritto e che i piedini regolabili siano a contatto con il pavimento. Per stabilizzare l'apparecchio, è anche possibile agire sulla leva di regolazione appropriata nella parte frontale (usando le dita o una chiave per dadi adatta).

Collegamento elettrico

Attenzione! Tutte le operazioni relative ai componenti elettrici necessarie per installare l'apparecchio devono essere eseguite da un tecnico qualificato o da una persona competente.

Operazioni quotidiane

Accessori ¹⁾

Scaffali

- I ripiani sono adatti per la conservazione degli alimenti.
- Per rimuovere il ripiano: sollevare la parte anteriore e tirare fuori.
- Reinserimento del ripiano: spingerlo semplicemente fino in fondo.

Scomparto congelatore

- Questo scomparto è adatto per la conservazione di cibi congelati.

Produzione di cubetti di ghiaccio

- L'apparecchio è dotato di una o più vaschette per la produzione di cubetti di ghiaccio.

Congelamento di cibi freschi 2)

- Lo scomparto congelatore è adatto per il congelamento di cibi freschi e per la conservazione a lungo termine di cibi congelati e surgelati.
- La quantità massima di cibo che può essere congelato in 24 ore è specificata nella targhetta dei dati di funzionamento, un'etichetta posta all'interno dell'apparecchio.
- Il processo di congelamento dura 24 ore: in questo periodo di tempo non aggiungere altro cibo da congelare.

Conservazione di cibi congelati 2)

- Al momento della prima accensione o dopo un periodo di inutilizzo, prima di inserire i prodotti alimentari nello scomparto lasciare in funzione l'apparecchio per almeno 2 ore impostando i valori più elevati.

Importante!

In caso di sbrinamento accidentale, ad esempio per un'interruzione di corrente più lunga del valore indicato nel grafico delle specifiche tecniche in "Rising time" (Tempo di salita), il cibo scongelato deve essere consumato velocemente o cotto immediatamente e ricongelato (dopo la cottura)

Scongelamento 2)

- I cibi congelati o surgelati, prima di essere utilizzati, possono essere scongelati nello scomparto congelatore o a temperatura ambiente, in base al tempo a disposizione per il processo.
- Piccole quantità di cibo possono essere cotte ancora congelate, subito dopo essere state estratte dal congelatore. In questo caso la cottura sarà più lunga.

Importante!

Per sfruttare al meglio lo spazio dello scomparto per la conservazione dei cibi freschi e di quello per la conservazione dei cibi congelati, è possibile rimuovere dall'apparecchio uno o più ripiani/contenitori, in base alle esigenze quotidiane.

Per risparmiare energia, non estrarre il tasto del freezer. 3)

- 1) Se l'apparecchio è dotato degli accessori e delle funzioni correlate.
- 2) Se l'apparecchio è dotato dello scomparto congelatore.
- 3) Se l'apparecchio è Frost Free.

Suggerimenti e consigli utili

Rumori durante il funzionamento

I seguenti rumori sono caratteristici dei frigoriferi:

Clic Quando il compressore si accende o spegne, si sente un clic.

Ronzio Quando il compressore è in funzione, si sente un ronzio.

Gorgoglio Quando il liquido refrigerante scorre in tubi sottili, si sente un gorgoglio.

Sciacquio Questo rumore può essere percepito per qualche istante anche dopo lo spegnimento del compressore.

Consigli per il risparmio energetico

- Non installare l'apparecchio vicino a fornelli da cucina, termosifoni o altre fonti di calore.
- Non aprire la porta con troppa frequenza

e non lasciarla aperta più del tempo necessario.

- Non impostare una temperatura più bassa del necessario.
- Accertarsi che i lati e la parte posteriore dell'apparecchio siano a una certa distanza dalle pareti (seguire le relative istruzioni sull'installazione).
- Se lo schema illustra la combinazione corretta di contenitori, ripiani e del cassetto per la verdura, non modificare tale combinazione poiché ciò potrebbe causare un maggior consumo di energia.

Consigli sulla conservazione in frigorifero dei cibi freschi

Per ottenere prestazioni ottimali:

- Non conservare nell'apparecchio cibi caldi o liquidi in evaporazione.
- Non coprire o avvolgere i cibi, in particolare quelli con un sapore deciso.

- Posizionare i cibi in modo da permettere una libera circolazione dell'aria.

Consigli sul congelamento dei cibi

Per eseguire al meglio il processo di congelamento è opportuno seguire alcuni importanti consigli:

- La quantità massima di cibo che può essere congelata nell'arco di 24 ore è indicata sulla targhetta dei dati di funzionamento.
- Il processo di congelamento dura 24 ore: in questo periodo di tempo non aggiungere altro cibo da congelare.
- Congelare solo alimenti di prima qualità, freschi e puliti a fondo.
- Preparare piccole porzioni di cibi per permettere un congelamento veloce e completo e successivamente rendere possibile lo scongelamento della sola quantità necessaria.
- Avvolgere i cibi in fogli di alluminio o sacchetti di polietilene e accertarsi che le confezioni siano ermetiche.
- Evitare il contatto tra cibi freschi/non congelati e cibi già congelati, per evitare un aumento della temperatura in questi ultimi.
- I cibi magri si conservano meglio e più a lungo di quelli grassi; il sale riduce la durata di conservazione dei cibi.

- Le granite, se consumate subito dopo essere state estratte dallo scomparto congelatore, possono causare bruciature da freddo sulla pelle.
- Si consiglia di indicare la data di congelamento su ogni singola confezione per consentire il controllo del tempo di conservazione.

Consigli sulla conservazione dei cibi congelati

Per ottenere prestazioni ottimali da questo apparecchio, è necessario:

- Accertarsi che gli alimenti congelati confezionati siano stati conservati correttamente dal rivenditore.
 - Accertarsi che gli alimenti congelati vengano trasferiti dal punto vendita al congelatore nel più breve tempo possibile.
 - Non aprire la porta con troppa frequenza e non lasciarla aperta più del tempo strettamente necessario.
 - Una volta scongelati, i cibi si deteriorano rapidamente e non possono essere ricongelati.
 - Non superare il periodo di conservazione indicato dal produttore dell'alimento.
- Nota:** Se l'apparecchio è dotato degli accessori e delle funzioni correlate.

Pulizia e manutenzione

Pulizia e manutenzione

Per motivi igienici, l'interno dell'apparecchio, compresi gli accessori, deve essere pulito regolarmente.

La pulizia e la manutenzione del frigorifero devono essere eseguite almeno una volta ogni due mesi.



Avvertenza! Pericolo di scossa elettrica!

- L'apparecchio non deve essere collegato all'impianto elettrico durante la pulizia. Prima di eseguire tale operazione, spegnere l'apparecchio e rimuovere la spina dalla presa di alimentazione oppure staccare la corrente o il fusibile.

Importante!

- Rimuovere i cibi dall'apparecchio prima di pulirlo. Conservarli in un luogo fresco coprendoli in modo adeguato.
- Non pulire mai l'apparecchio con una macchina per il lavaggio a vapore. L'umidità

potrebbe accumularsi nei componenti elettrici.

- I vapori caldi possono danneggiare le parti in plastica.
- Gli oli essenziali e i solventi organici (ad esempio il succo di limone, quello della buccia di arancia, l'acido butirrico, i detersivi che contengono acido acetico) possono danneggiare le parti in plastica. Evitare che tali sostanze vengano in contatto con i componenti dell'apparecchio.
- Non utilizzare detersivi abrasivi.
- Pulire l'apparecchio e gli accessori interni con un panno e acqua tiepida. Possono anche essere usati i detersivi per lavastoviglie disponibili in commercio
- Dopo la pulizia utilizzare un panno pulito inumidito in acqua fresca.
- Controllare il foro di scarico dell'acqua nella parte posteriore dello scomparto frigorifero.
- Se il foro è ostruito, utilizzare un oggetto morbido per eliminare il blocco; prestare attenzione a non danneggiare l'apparecchio con oggetti appuntiti.

- Dopo averlo asciugato a fondo, rimettere il funzione l'apparecchio.

Sbrinamento

- I compartimenti dell'apparecchio sono di tipo "frost free",
- Evitano cioè la formazione di ghiaccio durante il funzionamento sulle pareti e sul cibo.
- L'assenza di ghiaccio è dovuta al ricircolo continuo di aria fredda all'interno del comparto ottenuto grazie alla ventola automatica.

Lunghi periodi di inutilizzo

- Rimuovere tutti i prodotti contenuti nel frigorifero
- Rimuovere la spina di alimentazione o staccare la corrente.
- Pulire a fondo l'apparecchio (vedere la sezione: Pulizia e manutenzione).
- Lasciare aperta la porta per evitare la formazione di odori.

Risoluzione dei problemi...



Avvertenza! Prima di eseguire qualsiasi operazione, scollegare l'alimentazione. Le operazioni di risoluzione dei problemi non illustrate nel manuale devono essere eseguite

solo da un elettricista qualificato o da una persona competente.

Importante! Durante il normale funzionamento, possono essere avvertiti alcuni rumori (compressore, liquido refrigerante, circolazione)

Importante!

Le operazioni di riparazione su frigoriferi/ congelatori possono essere eseguite solo da tecnici dell'assistenza qualificati. Riparazioni errate possono causare gravi rischi per l'utente. Se l'apparecchio deve essere riparato, contattare il proprio rivenditore specializzato o il Centro di Assistenza locale.

Problema	Possibile causa	Soluzione
L'apparecchio non funziona.	L'apparecchio non è acceso.	Accendere l'apparecchio.
	La spina di alimentazione non è collegata o è allentata	Inserire la spina di alimentazione.
	Il fusibile è bruciato o difettoso	Controllare il fusibile e sostituirlo se necessario.
	La presa di corrente è difettosa.	I malfunzionamenti dell'impianto elettrico devono essere risolti da un elettricista.
L'apparecchio raffredda troppo.	La temperatura impostata è troppo bassa	Ruotare temporaneamente il regolatore impostando una temperatura meno fredda.
I cibi sono troppo caldi.	La temperatura non è impostata correttamente.	Consultare la sezione "Primo utilizzo".
	La porta è rimasta aperta per un periodo di tempo prolungato.	Tenere aperta la porta solo per il tempo necessario.
	Nelle ultime 24 ore è stata collocata nell'apparecchio una grande quantità di cibi caldi.	Ruotare temporaneamente il regolatore impostando una temperatura più fredda.
	L'apparecchio è vicino a una fonte di calore.	Consultare la sezione "Posizionamento per l'installazione".

Eccessivo accumulo di ghiaccio, anche sulla guarnizione di tenuta della porta.	La guarnizione di tenuta della porta non è ermetica (forse in seguito all'inversione della porta).	Riscaldare le sezioni della guarnizione della porta che presentano perdite con un asciugacapelli (con aria fredda); contemporaneamente modellare con le mani la guarnizione riscaldata in modo che aderisca correttamente
Rumori insoliti.	L'apparecchio non è stabile o in piano.	Regolare i piedini.
	L'apparecchio tocca la parete o altri oggetti.	Spostare leggermente l'apparecchio.
	Un componente, ad es. un tubo, sul retro dell'apparecchio tocca un altro componente o la parete.	Se necessario, spostare con attenzione il componente.
Il compressore non si avvia immediatamente dopo aver modificato l'impostazione della temperatura.	È normale, non c'è nessuna anomalia.	Il compressore si avvia dopo qualche secondo.

Descrizione dell'apparecchio

Schema dell'apparecchio

1. Pannello di controllo
2. Sportello
3. Cassetti superiori
4. Vassoio ghiaccio (interno)
5. Cassetti
6. Cassetto inferiore
7. Piedi regolabili
8. Sportello principale

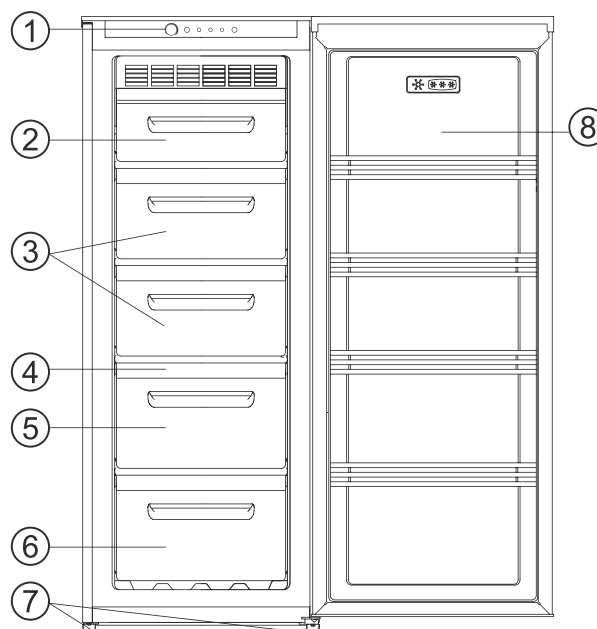

Nota: A causa delle modifiche continue dei nostri prodotti, il vostro frigorifero potrà essere leggermente diverso dalle istruzioni riportate in questo manuale, ma le sue funzioni e i metodi di utilizzo restano gli stessi.

Inversione della porta

Se il luogo di installazione lo rende necessario, è possibile cambiare il lato di apertura della porta (dal lato destro, come in origine, al lato sinistro).

Strumenti necessari:

1. presa pilota 8 millimetri e 10 mm



2. Cacciavite a croce



3. Coltello da stucco o cacciavite piatto



4. rondella



Prima di appoggiare il frigorifero sulla parte posteriore per accedere alla base, accertarsi di disporre di gommapiuma per imballaggi o materiali simili per evitare di danneggiare i tubi di raffreddamento posteriori.

1. Rimuovere le quattro piastre di chiusura dalla parte superiore del congelatore con una lama piatta cacciavite. Rimuovere le viti sotto con un cacciavite a croce.

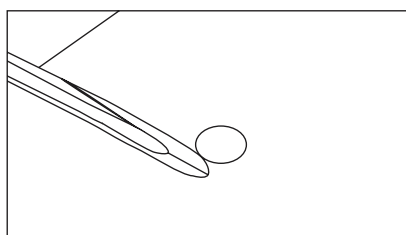

2. Utilizzare la presa 8mm o chiave per rimuovere le tre viti sopra la cerniera della porta. Sollevare la staffa. Rimuovere la porta del congelatore.

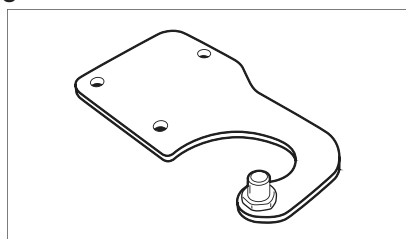

3. Rimuovere il perno dalla staffa e sostituirla nel foro stesso dall'altro lato.

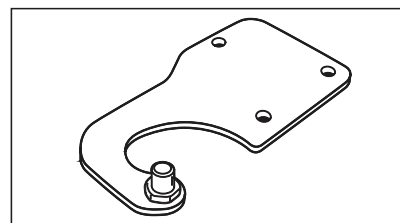

4. Rimuovere la piastra inserto cerniera dal fondo della porta congelatore. Sostituire la piastra sul lato opposto.

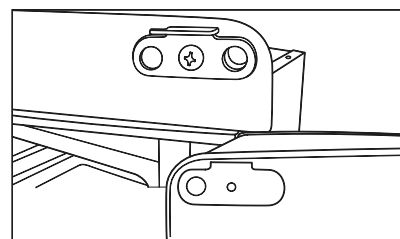

5. Piegare il congelatore indietro, non più di 45°, per accedere alla cerniera inferiore e piedi. Rimuovere i piedi e le viti che fissano la piastra della cerniera destra e la mano sinistra piastra di fissaggio a mano.

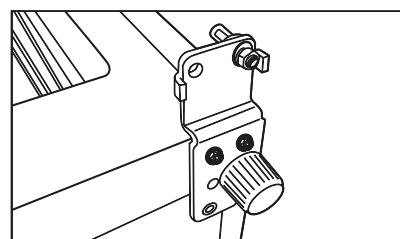

6. Rimuovere il perno dalla posizione 1 e sostituirlo nella posizione 2. posto la cerniera il lato opposto dell'armadio, fissarlo con tre bulloni, avvitare il piede in posizione.

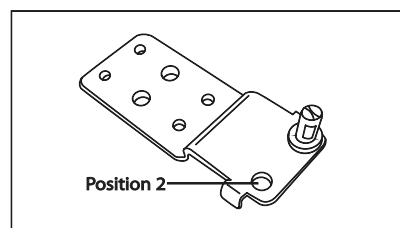

7. Porre la piastra di fissaggio sul lato opposto dell'apparecchio, fissarlo con tre bulloni, e avvitare il piede in posizione.

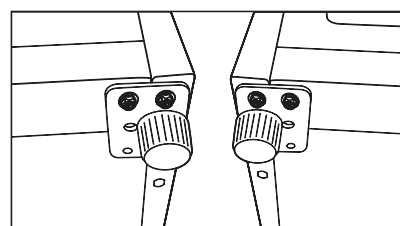

8. Se la guarnizione della porta non si adatta contro l'armadietto, su ogni lato, scaldare il sigillo con acqua calda e prendere in giro in posizione. Questo può essere fatto utilizzando un asciugacapelli, ma bisogna fare attenzione a non surriscaldare il sigillo o bruciare le mani. Controllare la porta è allineato orizzontalmente e verticalmente e che il sigillo è chiuso su tutti i lati prima di serrare i bulloni. Riposizionare il coperchio e le viti.

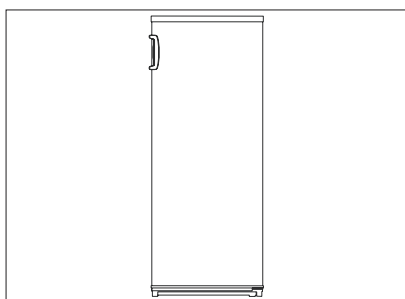

Inversione maniglia porta (opzionale)

Rimuovere i coprimaniglia e le viti di fissaggio della maniglia sul lato destro dello sportello, quindi rimuovere la maniglia e ruotarla di 180°, posizionarla sul lato destro, fissarla con le viti e posizionare il coprimaniglia.

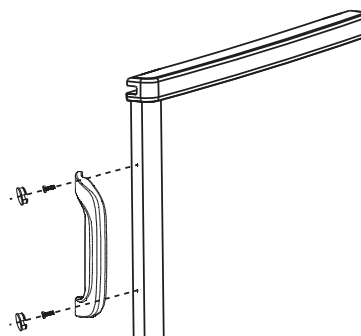

Attenzione!

Riposizionare il frigorifero in piano, attendere almeno due ore, quindi riconnettere l'alimentazione. Se non si desidera effettuare le operazioni descritte, contattare il servizio di assistenza più vicino. Un tecnico specializzato effettuerà le operazioni di inversione della maniglia a pagamento. Dopo aver modificato la direzione di apertura dello sportello, controllare che tutte le viti siano serrate correttamente e che il fermo magnetico sia a contatto con il frigorifero.

Smaltimento dell'elettrodomestico

È proibito smaltire questo prodotto con i rifiuti domestici.

Materiali di imballo

I materiali di imballo con il simbolo del riciclaggio sono riciclabili. Smaltire l'imballo presso un centro di raccolta di rifiuti idoneo al loro riciclaggio.

Prima dello smaltimento del frigorifero

1. Rimuovere la spina dalla presa di corrente.
2. Tagliare il cavo di alimentazione e smaltirlo con la spina.

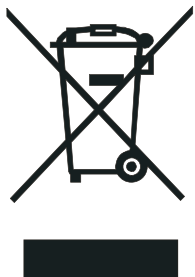
	Corretto smaltimento del prodotto
	<p>Questo simbolo sul prodotto e sulla sua confezione indica che esso non può essere trattato come un rifiuto domestico. Esso deve essere consegnato a un punto abilitato al riciclaggio delle apparecchiature elettriche ed elettroniche. Smaltendo correttamente questo apparecchio si contribuisce a evitare le potenziali conseguenze negative sull'ambiente e la salute umana che possono insorgere a causa dello smaltimento non corretto dell'apparecchio. Per informazioni più dettagliate sul riciclaggio di questo prodotto, contattare l'autorità locale, l'assistenza per lo smaltimento dei rifiuti domestici oppure il negozio presso cui è stato acquistato il prodotto.</p>