



SCOOTER ELETTRICO MODELLO "ROYALE"

MANUALE D'ISTRUZIONE

INDICE

1. Codice.....	pag.3
2. Introduzione.....	pag.3
3. Destinazione d'uso.....	pag.3
4. Dichiarazione di conformità CE.....	pag.3
5. Avvertenze generali.....	pag.3
6. Avvertenze generali sulle interferenze elettromagnetiche.....	pag.4
7. Sicurezza.....	pag.5
8. Avvertenze per l'utilizzo.....	pag.6
8.1 Avvertenze generali.....	pag.6
8.2 Modifiche.....	pag.6
8.3 Prima di ogni uso.....	pag.7
8.4 Limitazioni di peso.....	pag.7
8.5 Gonfiaggio pneumatici.....	pag.7
8.6 Temperatura.....	pag.7
9. Funzionamento dello scooter.....	pag.7
9.1 Avvertenza.....	pag.7
9.2 Guidare e frenare.....	pag.7
9.3 Posizionamento del manubrio.....	pag.8
10. Pannello di controllo.....	pag.9
11. Funzioni dei pulsanti.....	pag.9
11.1 Descrizione delle funzioni.....	pag.9
11.2 Pulsanti e LED.....	pag.10
12. Condizioni di utilizzo.....	pag.11
13. Funzionamento del pannello di controllo.....	pag.11
13.1 Sensori di velocità e display.....	pag.11
13.2 Indicatori di velocità e di direzione.....	pag.11
13.3 Indicatore di alimentazione.....	pag.12
13.4 Orologio.....	pag.13
13.5 Contachilometri.....	pag.13
13.6 Luce frontale.....	pag.14
13.7 Luci posteriori.....	pag.15
13.8 Indicatori di direzione e luce parcheggio.....	pag.15
13.9 Messaggi malfunzionamento.....	pag.16
13.10 Autotest.....	pag.17
13.11 Temperatura.....	pag.17
13.12 Indicatore indietro.....	pag.17
13.13 Pulsanti di regolazione.....	pag.17
13.14 Retroilluminazione.....	pag.18
14. Configurazione del sistema.....	pag.18
15. Ricarica delle batterie.....	pag.19
15.1 Istruzioni per l'uso.....	pag.19
15.2 Indicazioni LED.....	pag.20
15.3 Risoluzione dei problemi.....	pag.20
15.4 Attenzione.....	pag.20
16. Avvertenze e manutenzione delle batterie.....	pag.21
16.1 Sostituire le batterie.....	pag.21
17. Sostituzione delle ruote.....	pag.22
18. Manutenzione e riparazione dello scooter.....	pag.22
18.1 Manutenzione annuale.....	pag.22
18.2 Manutenzione ordinaria.....	pag.22
19. Cura e manutenzione.....	pag.24
19.1 Pressione pneumatici.....	pag.24
19.2 Pulizia e disinfezione.....	pag.24
19.3 Collegamenti terminali delle batterie.....	pag.25
19.4 Cablaggio.....	pag.25
19.5 Supporti asse e motore/differenziale.....	pag.25
19.6 Console, caricabatteria, ed elettronica posteriore.....	pag.25
19.7 Riporre lo scooter.....	pag.25
20. Risoluzione dei problemi.....	pag.26
21. Configurazione sistema.....	pag.27
22. Condizioni di smaltimento.....	pag.27
22.1 Condizioni di smaltimento generali.....	pag.27
22.2 Avvertenze per il corretto smaltimento del prodotto.....	pag.27
22.3 Avvertenze delle batterie esauste.....	pag.27
23. Parti di ricambio e accessori.....	pag.27
24. Specifiche tecniche.....	pag.28
24.1 Dimensioni del prodotto.....	pag.29
24.2 Dimensioni del prodotto CM610.....	pag.30
25. Garanzia.....	pag.30
25.1 Garanzia delle batterie ricaricabili.....	pag.30
25.2 Riparazioni.....	pag.31
25.3 Ricambi.....	pag.31
25.4 Clausole esonerative.....	pag.31

Dispositivo Medico di classe I

D.Lgs 24/02/97 n.46 attuazione della direttiva CEE 93/42 e successive modifiche

1. Codice

CM720 Scooter modello "ROYALE" - colore argento

2. Introduzione

Grazie per aver scelto uno SCOOTER della linea ARDEA MOBILITY by Moretti. Gli scooters elettrici Moretti sono stati progettati e realizzati per soddisfare tutte le vostre esigenze per un utilizzo pratico, corretto e sicuro. Questo manuale contiene dei piccoli suggerimenti per un corretto uso del dispositivo da voi scelto e dei preziosi consigli per la vostra sicurezza. Si consiglia di leggere attentamente la totalità del presente manuale prima di usare lo scooter. In caso di dubbi vi preghiamo di contattare il rivenditore, il quale saprà aiutarvi e consigliarvi correttamente.

3. Destinazione d'uso

Lo scooter elettrico è destinato alla mobilità di persone con difficoltà motorie.



- E' vietato l'utilizzo del seguente dispositivo per fini diversi da quanto definito nel seguente manuale
- Lo scooter elettrico deve essere utilizzato sempre da persone il cui stato psicofisico sia integro e non alterato da farmaci o alcol.
- Moretti S.p.A. declina qualsiasi responsabilità su danni derivanti da un uso improprio del dispositivo o da un uso diverso da quanto indicato nel presente manuale
- Il produttore si riserva il diritto di apportare modifiche al dispositivo e al seguente manuale senza preavviso allo scopo di migliorarne le caratteristiche

4. Dichiarazione di conformità CE

Moretti S.p.A. dichiara sotto la sua esclusiva responsabilità che il prodotto fabbricato ed immesso nel commercio dalla stessa Moretti S.p.A. e facente parte della famiglia carrozzine è conforme alle disposizioni applicabili della direttiva 93/42/CEE sui dispositivi medici e successive modifiche. A tal scopo Moretti S.p.A. garantisce e dichiara sotto la propria esclusiva responsabilità quanto segue:

1. I dispositivi in oggetto soddisfano i requisiti essenziali richiesti dall'allegato I della direttiva 93/42/CEE come prescritto dall'allegato VII della suddetta direttiva
2. I dispositivi in oggetto **NON SONO STRUMENTI DI MISURA**
3. I dispositivi in oggetto **NON SONO DESTINATI AD INDAGINI CLINICHE**
4. I dispositivi in oggetto vengono commercializzati in confezione **NON STERILE**
5. I dispositivi in oggetto sono da considerarsi come appartenenti alla classe I
6. **NON È CONSENTITO** utilizzare e/o installare i dispositivi in oggetto al di fuori della destinazione d'uso prevista dalla Moretti S.p.A.
7. Moretti S.p.A. mantiene e mette a disposizione delle Autorità Competenti la documentazione tecnica comprovante la conformità alla Direttiva 93/42/CEE e successive modifiche

5. Avvertenze generali

- Per un utilizzo corretto del dispositivo fare riferimento attentamente al presente manuale.
- Per un utilizzo corretto del dispositivo consultare sempre il vostro medico o terapista.
- Mantenere il prodotto imballato lontano da qualsiasi fonte di calore in quanto l'imballo è fatto di cartone.
- Evitare l'esposizione diretta del dispositivo ai raggi solari o qualsiasi altra fonte di calore.
- La vita utile del dispositivo è determinata dall'usura di parti non riparabili e/o sostituibili.
- Prestare sempre attenzione alla presenza di bambini.

Peso Massimo Utilizzatore: 160 kg.

Classificazione: classe C (EN12184).

Il prodotto non è indicato per le persone non vedenti.

Il dispositivo non può essere utilizzato da bambini di età inferiore ai 12 anni.

Lo scooter non è per uso come sedile in veicolo a motore.

6. Avvertenze generali sulle interferenze elettromagnetiche

Il rapido sviluppo dell'elettronica, soprattutto nel campo delle comunicazioni, ha saturato il nostro ambiente con onde radio elettromagnetiche (EM) che sono emesse da segnali televisivi, radiofonici e di comunicazione. Queste onde EM sono invisibili e la loro forza aumenta con un avvicinamento alla fonte. Tutti i conduttori elettrici agiscono come antenne per i segnali EM e, in misura diversa, tutte le carrozzine elettriche e gli scooter possono essere influenzati dalle interferenze elettromagnetiche (EMI). L'interferenza può causare movimenti accidentali e/o controllo irregolare del veicolo.

L'energia elettromagnetica emessa da sorgenti quali:











- stazioni di trasmissione radio;
- stazioni di trasmissione tv;
- stazioni di radioamatori;
- allarmi dei negozi;
- telefoni cellulari e telefoni cordless possono interferire con le carrozzine elettriche e gli scooter elettrici;

Le interferenze possono causare un rilascio del freno elettromagnetico, un movimento non voluto del dispositivo ed il muoversi in direzione non voluta. Esse possono inoltre danneggiare in modo permanente la centralina elettronica del dispositivo. Nell'ambiente quotidiano vi sono un certo numero di sorgenti elettromagnetiche relativamente intense.

L'intensità dell'energia EM può essere misurata in volt per metro (V/m). Il vostro scooter è dotato di una protezione contro le interferenze elettromagnetiche testata e certificata in conformità ai requisiti internazionali vigenti, fino ad una certa intensità. Questo è chiamato "livello di immunità". Maggiore è il livello di immunità maggiore sarà la protezione. In questo momento, la tecnologia attuale è in grado di fornire almeno 20 V/m del livello di immunità, che fornisce la protezione utile contro le comuni fonti di EMI irradiate. Tuttavia riteniamo che seguendo le precauzioni elencate di seguito il rischio possa essere ulteriormente minimizzato.

- Quando lo scooter è acceso evitare di usare radiotrasmettenti portatili, radio CB ed evitate di accendere apparecchi di comunicazione personale come telefoni cellulari ed altri.
- Evitare di essere troppo vicini a potenti impianti di trasmissione radio - televisiva.
- Se avviene un movimento dello scooter od un rilascio dei freni che non era nelle vostre intenzioni, girate su OFF la chiave non appena questo può essere fatto in sicurezza.
- L'aggiunta di accessori o componenti elettrici, oppure la modifica del motore del vostro scooter può renderlo più suscettibile alle interferenze elettromagnetiche e rendere pericoloso l'utilizzo del mezzo. Inoltre questo fa decadere la garanzia del vostro dispositivo.
- In ogni caso segnalare al vostro rivenditore di fiducia od alla MORETTI SPA ogni movimento involontario del veicolo che può essersi verificato, annotatelo su questo manuale ed annotate se vicino a voi vi è una sorgente di onde elettromagnetiche.

7. Sicurezza

	<p>Usare sempre la cintura di sicurezza, e tenere sempre i piedi appoggiati sullo scooter</p>		<p>Non utilizzare lo scooter sotto l'influenza di alcool</p>
	<p>Non utilizzare trasmettitori radio elettronici come walkie-talkie, o telefoni cellulari</p>		<p>Assicurarsi che non ci siano ostacoli nelle prossimità mentre guidate lo scooter</p>
	<p>Non fate una curva stretta o una frenata improvvisa, mentre guidate lo scooter</p>		<p>Non guidare lo scooter nel traffico</p>
	<p>Non tentare di salire cordoli di altezza superiore a quanto indicato nelle specifiche tecniche</p>		<p>Non sporgere le mani e le gambe fuori dallo scooter durante la guida</p>
	<p>Non guidare lo scooter su strade scivolose o mentre nevia.</p>		<p>Non permettere ai bambini senza alcun controllo di giocare nelle vicinanze dello scooter mentre le batterie sono in carica.</p>



Non utilizzare lo scooter senza aver prima letto e compreso completamente il presente manuale.

8. Avvertenze per l'utilizzo

8.1 Avvertenze generali

1. Non utilizzare lo scooter su strade di pubblico transito. Siate consapevoli che può essere difficile per il traffico vedervi quando siete seduti sullo scooter. Usare sempre percorsi pedonali. Attenersi a tutte le regole del traffico pedonale. Attendere fino a quando il vostro percorso è libero, e quindi procedere con estrema prudenza.
2. Prima di salire o scendere dallo scooter verificare sempre che sia spento e che il carica batterie sia scollegato per evitare lesioni a se stessi o agli altri.
3. Controllare sempre che le ruote motrici siano in modalità auto prima di guidare. Non spegnere lo scooter quando è ancora in movimento, si fermerebbe in modo molto brusco.
4. Non utilizzare questo prodotto o qualsiasi altro accessorio optional disponibile senza prima aver letto e compreso completamente il presente manuale. Se non riuscite a comprendere le avvertenze, le precauzioni o le istruzioni, contattate, il rivenditore o un'operatore sanitario prima di tentare di utilizzare il dispositivo, in caso contrario, potrebbero verificarsi lesioni o danni.
5. Ci sono alcune situazioni, tra cui alcune condizioni mediche, in cui l'utente dello scooter avrà bisogno di pratica nell'utilizzo dello scooter in presenza di un assistente qualificato che può essere un familiare o una figura professionale particolarmente preparato a coadiuvare l'utente nell'utilizzo dello scooter durante varie attività quotidiane.
6. Evitare di sollevare o spostare lo scooter da una qualsiasi delle sue parti rimovibili, inclusi i braccioli, il sedile o le carenature. Può causare lesioni personali e/o danni al dispositivo.
7. Evitare di usare lo scooter oltre i suoi limiti, come descritto in questo manuale.
8. Non sedersi sullo scooter mentre è all'interno di un veicolo in movimento.
9. Tenere le mani lontano dalle ruote (pneumatici) durante la guida dello scooter. Siate consapevoli del fatto che abiti larghi si possono impigliare nelle ruote.
10. Consultare il proprio medico se state assumendo farmaci o se avete specifiche limitazioni fisiche. Alcuni farmaci e alcune limitazioni possono inficiare la capacità di utilizzo dello scooter in modo sicuro.
11. Verificare sempre che la leva di sblocco/blocco ruote sia bloccata o sbloccata.
12. Non rimuovere le routine antiribaltamento qualora presenti sullo scooter.
13. Il contatto con attrezzi può provocare scosse elettriche; non collegare una prolunga elettrica al convertitore AC / DC o al carica batteria.
14. Sebbene lo scooter sia in grado di superare pendenze fino a 10° / 17,5% cercare di evitare di guidare in percorsi con pendenza superiore ai 6° (10%) e fate molta attenzione quando curvate in pendenza.
15. Non salire una pendenza superiore al limite dello scooter.
16. Evitare di scendere in retromarcia da scalini, marciapiedi o altri ostacoli. Ciò può far cadere/ribaltare lo scooter.
17. Ridurre sempre la velocità e mantenere un centro di gravità stabile nelle curve strette. Non usare la massima potenza nelle curve strette.
18. L'utilizzo dello scooter in caso di pioggia, neve, condizioni di foschia e su superfici ghiacciate o scivolose può avere un effetto negativo sul sistema elettrico.
19. Non sedersi mai sullo scooter quando viene utilizzato insieme ad un qualsiasi tipo di ascensore o di un prodotto di elevazione. Lo scooter non è progettato per questo uso. Qualsiasi danno o lesione derivante da uso improprio non è responsabilità del produttore.
20. Non toccare il motore dopo aver guidato. È caldo



8.2 Modifiche

Gli scooter della linea Ardea Mobility sono stati progettati e realizzati per soddisfare tutte le vostre esigenze per un utilizzo pratico, corretto e sicuro. In nessun caso si deve modificare, aggiungere, rimuovere o disabilitare qualsiasi parte o funzione dello scooter. Si possono provocare danni e/o lesioni personali e allo scooter.

1. La modifica del parametro di controllo deve essere eseguita solo da tecnici autorizzati per ragioni di sicurezza.
2. Si raccomanda di eseguire un controllo di sicurezza prima di ogni utilizzo del dispositivo per accertarsi che lo scooter funzioni in modo sicuro.

8.3 Prima di ogni uso

1. Verificare il corretto gonfiaggio dei pneumatici, se presenti.
2. Controllare tutti i collegamenti elettrici e assicurarsi che siano tutti ben collegati e non corrosi.
3. Controllare tutti i collegamenti del cablaggio e assicurarsi che siano fissati correttamente.
4. Controllare i freni.

8.4 Limitazioni di peso

1. Verificare nella tabella delle specifiche tecniche del presente manuale o nell'etichetta posta sul dispositivo le informazioni sulla portata massima. La potenza dello scooter è valutata in funzione della portata.
2. Rispettare i limiti di peso indicati per il vostro scooter. Il superamento della portata massima annulla la garanzia. Il produttore non potrà essere ritenuto responsabile per lesioni o danni alle cose derivanti dalla mancata osservanza della capacità di peso.
3. Non trasportare passeggeri sullo scooter, può compromettere il centro di gravità e causare ribaltamenti o cadute.

8.5 Gonfiaggio pneumatici

1. Se lo scooter è dotato di pneumatici, è necessario controllare la pressione dell'aria almeno una volta a settimana.
2. Una corretta pressione di gonfiaggio prolunga la durata dei pneumatici e garantisce un miglior funzionamento durante la guida.
3. Non gonfiare troppo poco o eccessivamente i pneumatici. È estremamente importante che la pressione dei pneumatici sia mantenuta tra i 30-25 psi (2-2.4bar) in ogni momento.
4. Gonfiare i pneumatici con una fonte d'aria senza regolazione può gonfiarli eccessivamente causandone lo scoppio.

8.6 Temperatura

1. Alcune parti dello scooter sono suscettibili ai cambiamenti di temperatura. Il controller può funzionare solo con una temperatura che varia tra -25 C° ~ 50 C°.
2. A temperature molto basse, le batterie potrebbero congelare, e il vostro scooter potrebbe non essere in grado di operare. A temperature molto calde, lo scooter potrebbe funzionare a velocità inferiori a causa di una caratteristica di sicurezza del controller che impedisce danni al motore e ad altri componenti elettrici.

9. Funzionamento dello scooter

Il vostro scooter è semplice da utilizzare. Tuttavia si consiglia di leggere attentamente le seguenti istruzioni per familiarizzare con il vostro nuovo veicolo.

9.1 Avvertenza

Prima di accendere lo scooter, dovete essere sempre consapevoli dell'ambiente che vi circonda per selezionare la velocità. Per gli ambienti interni si consiglia di selezionare la velocità più lenta. Per ambienti all'aperto si consiglia di selezionare una velocità che vi permetta di controllare lo scooter in modo sicuro. I passaggi sotto elencati sono necessari al fine di far funzionare il vostro scooter in modo sicuro.

9.2 Guidare e frenare

È possibile utilizzare la leva per controllare la velocità in avanti e in retromarcia.

Fare riferimento alle seguenti istruzioni per andare avanti/indietro con il vostro scooter:

1. Usare un dito destro per tirare indietro la leva posta sulla parte destra del manubrio per permettere allo scooter di avanzare.
2. Usare un dito sinistro per spingere la leva posta sulla parte sinistra del manubrio per permettere allo scooter di avanzare.
3. Usare un dito sinistro per tirare indietro la leva posta sulla parte sinistra del manubrio per permettere allo scooter di andare indietro.
4. Usare un dito destro per spingere la leva posta sulla parte destra del manubrio per permettere allo scooter di andare indietro.



**Movimento
indietro**



**Movimento
in avanti**

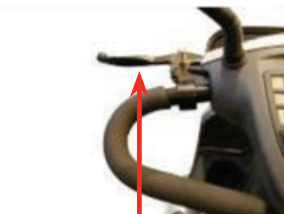

**Leva del freno
OPTIONAL**

- Rilasciare la leva dell'acceleratore per consentire allo scooter di fermarsi completamente.
- Il freno automatico si attiverà se la velocità supera di oltre il 30% la velocità massima, mentre lo scooter è in movimento in discesa in modalità a ruota libera.



Trazione in folle

Trazione in marcia



- Si prega di notare che lo scooter sarà in modalità ruota libera, quando il motore è disinnestato
- Per utilizzare il freno di stazionamento, è necessario spostare e bloccare la leva in posizione di scatto! Engaged
- Quando lo scooter è in modalità di sblocco ruote, il sistema frenante è disattivo!
- Utilizzare la modalità di sblocco ruote solo con un assistente!
- L'assistente può azionare la leva della frizione per azionare il freno di stazionamento

9.3 Posizionamento del manubrio

- Premere la leva verso il basso e regolarlo nella posizione preferita.
- Non regolare mai il manubrio mentre lo scooter è in movimento.
- Assicurarsi che il manubrio sia in una posizione confortevole e sicura.

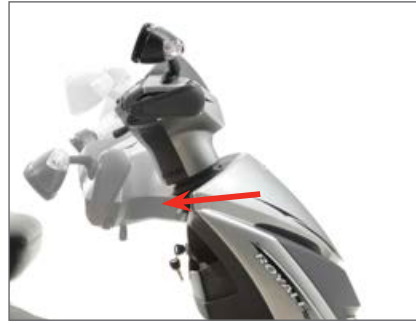

10. Pannello di controllo

LCD (display a cristalli liquidi) pannello di controllo dello scooter tipo TN



Tasti funzione e regolazione

11. Funzioni

11.1. Descrizione delle funzioni

FUNZIONI	SPECIFICHE
1. Sensore di velocità	Display 7 segmenti (2.5 cifra +1 decimale) + simbolo "km/h / mph"
2. Velocità	Indicate con i simboli "H" e "L"
3. Indicatore alimentazione	Indicatore della capacità residua e della ricarica della batteria (6 quadrati + icona batteria)

4. Orologio	Visualizzazione e impostazione ora/minuti/secondi
5. Contachilometri	ODO (99999 km max), itinerario (99.9 max)
6. Abbaglianti	Modalità "risparmio energetico", LED blu
7. Fari posteriori	Modalità freno/retromarcia, LED arancione
8. Freccia destra	Modalità Flash, LED verde
9. Freccia sinistra	Modalità Flash, LED verde
10. Luce parcheggio	Lampeggiano contemporaneamente luce retromarcia, freccia sinistra, freccia destra, LED rosso
11. Messaggio malfunzionamento	Codice malfunzionamento 7 segmenti sul display (1 cifra) + simbolo attenzione + LED rosso
12. Temperature	Tutti i LED sono accesi
13. Reverse Light	Simbolo retromarcia lampeggiante

11.2 Pulsanti e LED

FUNZIONI	SPECIFICHE	
Pulsanti	 Modalità switch	 Funzione SET
	 Freccia sinistra	 Freccia destra
	 Luce parcheggio	 Luce frontale
	 Pulsante velocità Veloce/lento H/L	 Clacson
	 Controllo luci posteriori	
	Indicatori LED	 Freccia sinistra (verde)
 Parcheggio (Rosso)		 Parcheggio (Blu)
 Attenzione (Rosso)		 Luce posteriore (Arancione)
Retroilluminazione LCD	Illuminazione: 700 mcd min (colore arancione)	
Retroilluminazione	Colore blu	

12. Condizioni d'utilizzo



	SPECIFICHE
Voltaggio	DC 24 V
Voltaggio di operatività	DC 16 ~32 V
Temperatura di stoccaggio	-40°C ~ 90°C
Temperatura di operatività	-25°C ~ 55°C

13. Istruzioni per l'uso







13.1. Sensore di velocità e display







	SPECIFICHE
Caratteristiche di funzionamento	Rilevamento della velocità dal sensore di velocità con conversione a 1400 rpm pari a 60 chilometri all'ora.
Tolleranza	15~20%
Range cifre	≤ 19.9: 0~19.9 > 19.9: visualizzati con numero intero "20~199" (199 max)
Pulsanti	Impostazione iniziale in km / h, passare a MPH con tasti MODE e SET

13.2. Indicatori di velocità e di direzione

	SPECIFICHE
Caratteristiche di funzionamento	<ul style="list-style-type: none"> • Premere  per selezionare la velocità veloce/ lento. (* Segnali di controllo: TRN, con memoria di archiviazione) • Usare l'interruttore esterno come segnale determinante (* Segnali di controllo: TRN)
Simboli sul Display	<p>Il simbolo "H" significa "alta velocità": </p> <p>Il simbolo "L" significa "bassa velocità": </p> <p>Il simbolo "L" lampeggiante indica la velocità mentre si gira </p>
Frequenza dei lampeggi	1 sec.

13.3. Indicatore di alimentazione

		SPECIFICHE		
		Capacità residua (%)	Voltaggio (V)	Scala
Capacità residua della batteria		100 (6)	> 25.42	
		85 (5)	25.42	
		70 (4)	25.12	
		55 (3)	24.78	
		40 (2)	24.42	
		30 (1)	23.88	
		20		 Il LED attenzione lampeggia
Frequenza dei lampeggi	2 secondi			
Caratteristiche funzionamento	<ul style="list-style-type: none"> • Lo stato della scala diminuirà e non aumenterà • Quando la capacità residua è inferiore al 30%, verrà emesso un suono di avvertimento ("Bi-Bi" - due suoni brevi) ad intervalli di 1 secondo • Quando si presenta una delle seguenti situazioni: <ul style="list-style-type: none"> - Stato OFF - Modalità ricarica - Modalità spento verrà emesso un suono di avviso			



	Capacità residua (%)	Scala	
Indicazione di carica	40 (2)	< 25.44	
	55 (3)	> 25.44	
	70 (4)	> 26.18	
	80 (5)	> 26.92	
	90 (6)	> 28.5	
	100 (7)		
Frequenza d'incremento	0.5 secondi		
Note	La sopra menzionata barra di stato è solo un riferimento, la diagnosi precisa è legata all'indicatore del caricabatteria		

13.4. Orologio



	SPECIFICHE
Tolleranza	± 2 sec.
Valore di impostazione iniziale	Ore: Min modalità AM: 12:00
Modalità di impostazione (format 12 ore)	<p>Range del display: AM12:00 ~ PM11:59</p>  <p>Quando l'ORA è tra 1 e 9 verrà visualizzata tra 1~9.</p>

13.5 Contachilometri



	SPECIFICHE
Caratteristiche di funzionamento	Il sensore rileva il segnale e lo converte in un valore di distanza

Units Switch	Quando il tachimetro è stato impostato come: Km/h , il contachilometri visualizza i valori come chilometro Mph , il contachilometri visualizza i valori come miglio / H , significa che il contachilometri è la visualizzazione delle ore di viaggio
Modalità ODO	<ul style="list-style-type: none"> • Range del display: 00000~99999  <ul style="list-style-type: none"> • Quando la distanza totale arriva a 99999 km oppure 62149 miglia (99999 ÷ 1,609 miglia), le cifre saranno azzerati "00000"
Modalità ITINERARIO	<ul style="list-style-type: none"> • Range del display: 0.0~999.9  <ul style="list-style-type: none"> • Quando la distanza arriva a 999.9, il contatore si fermerà, premere per 3 secondi il pulsante  per resettare a zero "0"
Stato di funzionamento	<ul style="list-style-type: none"> • Con lo scooter acceso la modalità contachilometri è mostrata sul display con ODO, passerà alla modalità itinerario dopo 5 secondi • L'itinerario può essere resettato a "00.0"









13.6 Luce frontale

	SPECIFICHE
Caratteristiche di funzionamento	Usare il pulsante del faro anteriore come segnale determinante <ul style="list-style-type: none"> • Premere il tasto  per accendere / spegnere il LED  • La retroilluminazione del display LCD si accenderà/spegnerà quando faro sarà acceso / spento
Modalità risparmio	<ul style="list-style-type: none"> • Quando il motore è a riposo, alimentazione modulare fino a 30% (Faro) • Quando il motore funziona, potenza modulare fino al 100% (Faro)
Condizioni d'utilizzo	<ul style="list-style-type: none"> • Quando si presenta una delle seguenti situazioni: <ul style="list-style-type: none"> - Stato OFF - Modalità ricarica - Modalità spento la funzione sarà disabilitata
Condizione determinante	<ul style="list-style-type: none"> • 2,2 V > WIP > 2,8 V (100% a piena potenza) • 2,2 V < WIP > 2,8 V (100% a piena potenza) • Interruttore di alimentazione PIENA/META' in tempo reale • La determinazione della modalità retromarcia ha bisogno di prendere in considerazione la direzione del motore e regolazione del pannello
Note	(1) Ciclo di carico: max 24V/50W (2) Con protezione per "Corto circuito" e "Sovraccarico"

13.7 Luci posteriori

	SPECIFICHE
Caratteristiche funzionamento	<p>Usare il pulsante dei fari di posizione come segnale determinante</p> <ul style="list-style-type: none"> • Premere il tasto  per accendere/spegnere il LED  • La retroilluminazione del display LCD si accenderà/spegnerà quando faro sarà acceso / spento
(modalità controllo)	<p>Quando motore cambia andare avanti a fermarsi, la lampada si riaccende dopo aver lampeggiato per 3 sec</p>
Luce freno Luce retromarcia	<ul style="list-style-type: none"> • Durante la "Modalità retromarcia", la luce posteriore lampeggia • Suono di avviso retromarcia può essere impostato dal pannello (Attiva / Disattiva)
Condizione di utilizzo	<p>Con lo scooter spento e durante la ricarica tutte le funzioni sono spente La luce freno e retromarcia non saranno limitati dall'interruttore accesso spento della luce posteriore</p>
Frequenza dei lampeggi	<p>1 sec.</p>
Condizioni determinanti	<ul style="list-style-type: none"> • 2.2V > WIP < 2.8V (50% metà Potenza) • 2.2V > WIP < 2.8V (100% piena Potenza) • Interruttore di alimentazione metà/piena Potenza • La determinazione della modalità retromarcia ha bisogno di prendere in considerazione la direzione del motore e regolazione del pannello
Note	<p>(1) Ciclo di carico: max 24V/50W (2) Con protezione per "Corto circuito" e "Sovraccarico"</p>

13.8 Indicatori di direzione (freccie) e luce parcheggio

	SPECIFICHE
Caratteristiche funzionamento	<p>Usare la freccia sinistra e la luce di parcheggio come segnali determinanti</p>
(modalità controllo)	
Luce freccia sinistra	<ul style="list-style-type: none"> • Premere il tasto  una volta, l'indicatore di direzione sinistro  inizia a lampeggiare, contemporaneamente verrà emesso un suono di avvertimento, quindi premere nuovamente il tasto per spegnere la spia
Luce freccia destra	<ul style="list-style-type: none"> • Premere il tasto  una volta, l'indicatore di direzione destro  inizia a lampeggiare, contemporaneamente verrà emesso un suono di avvertimento, quindi premere nuovamente il tasto per spegnere la spia
Luce parcheggio	<ul style="list-style-type: none"> • Premere il pulsante  una volta, gli indicatori di direzione destra/sinistra / parcheggio    iniziano a lampeggiare, contemporaneamente verrà emesso un suono di avvertimento, quindi premere nuovamente il tasto per spegnere la spia
Condizione di utilizzo	<ul style="list-style-type: none"> • Quando si presenta una delle seguenti situazioni: <ul style="list-style-type: none"> - Stato OFF - Modalità ricarica - Modalità spento funzione sarà disabilitata

Frequenza dei lampeggi	1 secondo
Frequenza del suono di avvertimento	Un suono "Bi" a secondo
Condizione determinante	<p>Gli indicatori di direzione sinistra-destra hanno la priorità sulla luce di stazionamento <Es.></p> <p>Se "la luce di parcheggio " è già accesa, e si mette in funzione la freccia a destra, le spie lampeggianti cambiano dal lampeggiare contemporaneamente (sinistra e destra) a lampeggiare solo quella di destra, e la funzione "luce di stazionamento" sarà spenta</p>
Note	<p>(1) Circuito di carico per indicatore di direzione a sinistra: max 24V/50W</p> <p>(2) Circuito di carico per indicatore di direzione a destra: max 24V/50W</p> <p>(3) Con protezione per "Corto circuito" e "Sovraccarico"</p>

13.9 Messaggi malfunzionamento

		SPECIFICHE	
Caratteristiche funzionamento	Usare il pin del connettore del controller come segnale determinante, poi lo converte in codice digitale		
Condizioni di utilizzo	<p>Quando il controller invia un messaggio di errore, il LED rosso lampeggerà contemporaneamente al segnale di controllo e sul display apparirà il "codice di errore "</p> 		
Frequenza dei lampeggi	1 secondo		
Messaggio del controller (Lampeggi)	Codice messaggio	Simbolo	Stato
1	--	--	La batteria deve essere carica al più presto
2	2	On	Bassa tensione, deve essere effettuata subito la ricarica
3	3	On	Sovratensione
4	4	On	Sovraccorrente
5	5	On	Freno a mano malfunzionante
6	6	On	Acceleratore non allineato al centro
7	7	On	Acceleratore rotto o difettoso

8	8	On	Motore rotto o difettoso
9	9	On	Altro

13.10 Autotest

SPECIFICHE	
Stato iniziale	Quando si accende lo scooter, il pannello di controllo esegue un autotest di routine, la retroilluminazione e tutti i segmenti del display si accenderanno per 3 sec, poi passa automaticamente alla modalità di funzionamento generale (ODO)

13.11 Temperatura



SPECIFICHE	
Caratteristiche funzionamento	Il sensore di temperature (NTC) rileva un segnale e lo trasforma in un valore di temperatura
Tolleranza	± 2°C
Rang del display	-20°C ~50°C -4°F ~122°F
Visualizzazione display	Quando sul display appare °C, I gradi sono espresso in Celsius Quando sul display appare °F, I gradi sono espresso in Fahrenheit



13.12 Indicatore INDIETRO

SPECIFICHE	
Caratteristiche funzionamento	Usare il pulsante Avanti/indietro come seganle determinante
Modalità risparmio energetico	<ul style="list-style-type: none"> • Quando si passa direttamente alla modalita' AVANTI, nessun simbolo sul display LCD. • Quando sin passa direttamente alla modalità "INDIETRO", il simbolo  lampeggia sul display
Frequenza lampeggi	1 sec.

13.13 Pulsanti di regolazione

SPECIFICHE	
Pulsante	 "MODE" switch  Function set
Modalità di visualizzazione generale (itinerario)	Premere SET per 3 secondi per resettare l'ITINERARIO a "00.0"

Setting Mode	<p>Premere MODE e SET contemporaneamente per più di 2 secondi per passare alla modalità "impostazione", poi Ora: MIN inizieranno a lampeggiare</p> <p>(1) Quando Ora lampeggia: Premere SET per incrementare il numero, poi premere MODE per passare alla modalità impostazione MIN .</p> <p>(2) Quando MIN lampeggia: Premere SET per incrementare il numero, poi premere MODE per passare alla modalità impostazione km/h & mph .</p> <p>(3) Quando km/h o mph lampeggiano Premere SET per scegliere "km/h" o "mph", poi premere MODE per passare alla modalità impostazione del °C / °F </p> <p>(4) Quando °C o °F lampeggia premere SET per scegliere tra °C o °F</p>
Uscire dalla modalità impostazione	<p>Se in modalità impostazione, si presenta una delle seguenti situazioni verrà automaticamente salvato l'ultimo valore di impostazione</p> <p>(1) Funzione impostazione inattiva per 20 sec</p> <p>(2) Premere MODE e SET contemporaneamente per più di 2 sec</p>
Condizioni determinanti	<p>Se in modalità impostazione, si presenta una delle seguenti situazioni verrà automaticamente salvato l'ultimo valore di impostazione.</p> <p>(1) Funzione impostazione inattiva per 20 sec</p> <p>(2) Premere MODE e SET contemporaneamente per più di 2 sec</p>
Stato operativo	<p>(1) Hour Min , km/h or mph , °C or °F offrono una funzione di commutazione ciclica.</p> <p>(2) Mentre si impostano Hour Min , premere SET per incrementare il valore, se si preme SET per più di 2 secondi, il valore aumenterà continuamente fino al rilascio del pulsante, impostando il valore con funzione di commutazione ciclica (solo 2 secondi da 0 a 9) * se Hour" inferior a 10, il decimale "0" non verrà visualizzato</p>
Note	Tono dei pulsanti: un breve "Bi"

13.14 Retroilluminazione

	SPECIFICHE
Retroilluminazione LCD	Quando si premono i pulsanti MODE e SET , si attiva la retroilluminazione

14. Configurazione del sistema

	SPECIFICHE
Controller	Ds162K01 Series
Carica batteria	CTE 8A
Batteria	WP12280 *2 (collegamento in serie)
Lampadina	24V / 50W max

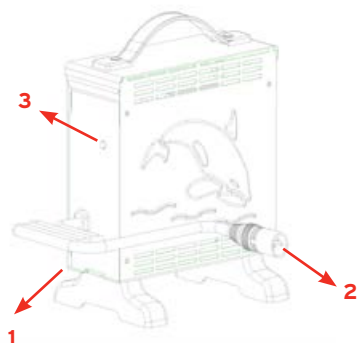
15. Ricarica delle batterie

ASPETTO

1. Cavo di alimentazione
2. Connettore di uscita a batteria
3. Indicatore:

	SPECIFICHE
Modello	4C24080A
Corrente di uscita (DC)	5A
Tensione di carica (DC)	28.8V
Tensione flottante (DC)	27.6V
Corrente di entrata (AC)	3.8A max
Tensione di entrata (AC)	100 ~ 240V - 50/60Hz
Efficienza	AC-DC 85% min
Temperatura di operatività	0°C ~ 40°C
Performance	Modalità di commutazione
Metodo di ricarica	Corrente costante tensione costante a due fasi
Applicazione batteria	24V Batteria al piombo ricaricabile (26Ahr~75Ahr)
Rilevamento di uscita	<ol style="list-style-type: none"> 1. Protezione da cortocircuito 2. Uscita tensione / corrente di limite 3. Inversione della protezione dell'alimentazione 4. Rilevamento surriscaldamento
Umidità operativa	20 % ~ 85 %
Misure	L: 185 mm x W: 130 mm x H: 195 mm
Peso	1,7 Kg
Colore	Blu

15.1 Istruzioni per l'uso

1. Regolare manualmente la tensione corretta di ingresso (115V/230V)
2. Collegare il cavo del caricabatterie alla presa della batteria
3. Collegare il cavo di alimentazione. Il led verde lampeggiante indica che c'è alimentazione
4. La ricarica avrà inizio. Durante la carica, il LED arancione indica che si sta effettuando la ricarica, quando diventa verde, la ricarica è completa

15.2 Indicazioni LED

1. Flash verde: acceso
2. Flash arancione: Pre carica
3. Arancione: in carica
4. Flash arancione e verde: carica a 80%
5. Verde: carica completa
6. Flash rosso: difetto

15.3 Risoluzione dei problemi

1. Se l'indicatore verde è spento:
 - Controllare l'ingresso AC. Se tutto è funzionante, il carica batteria potrebbe essere difettoso.
2. Se l'indicatore verde continua a lampeggiare e non passa ad indicare la ricarica:
 - Controllare se il connettore della batteria è collegata correttamente.
 - Controllare se c'è un corto circuito sul collegamento di uscita.
 - Il carica batteria potrebbe essere difettoso se la connessione della batteria funziona correttamente.
3. Se la spia rossa continua a lampeggiare:
 - Controllare se il collegamento della batteria è invertito.
 - Controllare se c'è un corto circuito sul collegamento di uscita.
 - Controllare se la temperatura dell'ambiente è troppo bassa (0° C).
 - Il carica batteria potrebbe essere difettoso se la spia rossa continua a lampeggiare ancora.
4. Indicatore di carica (arancione) non diventa verde:
 - La batteria potrebbe essere difettosa, si prega di interrompere la carica e di riparare la batteria.
5. Se l'indicatore di carica (arancione) diventa verde (carica completa) subito:
 - La batteria potrebbe essere già ben carica.
 - La batteria potrebbe essere difettosa se non è completamente carica.

15.4 Attenzione

1. Prima di utilizzare il caricabatterie, leggere tutte le istruzioni e le avvertenze.
2. Utilizzare il caricabatterie in una zona ben ventilata.
3. Per evitare il rischio di lesioni, caricare solo batterie al piombo-acido o al gel.
4. Disattivare l'alimentazione dopo la ricarica.

Nota: utilizzare solo il caricabatterie che è stato fornito dal fornitore dello scooter. L'uso di qualsiasi altro tipo di caricabatterie può essere pericoloso e ha bisogno dell'approvazione del produttore.



- Caricare sempre le batterie in ambienti ben ventilati.
- Il caricabatterie è destinato solo per un uso interno. Si prega di proteggerlo dall'umidità.
- Per avere le migliori prestazioni, si raccomanda di sostituire entrambe le batterie allo stesso tempo qualora siano scariche.
- Se lo scooter non viene utilizzato per un lungo periodo di tempo, si raccomanda di caricare le batterie almeno una volta al mese per evitare il deterioramento delle stesse.
- Possiamo utilizzare un caricabatterie diverso? Si prega di notare che i carica batteria sono selezionati appositamente per applicazioni particolari e abbinati al tipo e alle dimensioni delle batterie richieste. Al fine di caricare il vostro scooter in modo sicuro ed efficiente, si consiglia l'uso del caricabatteria fornito come primo equipaggiamento. E 'vietato qualsiasi metodo di carica delle batterie praticato individualmente.

16. Avvertenze e manutenzione per la batteria

- Leggere le istruzioni di funzionamento del caricabatterie prima dell' utilizzo.
- Se si utilizza lo scooter tutti i giorni, si consiglia di caricare le batterie non appena si è finito di usarlo così lo scooter sarà pronto ogni mattina.
- Evitare di scaricare completamente le batterie dello scooter.
- Si consiglia di caricare le batterie almeno 24 ore a settimana, (Questo per assicurarsi che l'elettrolita siano sempre al livello superiore).
- Se la batteria non può essere caricata (la luce arancione non diventa verde) oppure se la luce arancione diventa verde immediatamente, si prega di fare delle verifiche con personale qualificato. La batteria potrebbe essere difettosa.
- La differenza di tensione tra le due batterie su una unità di alimentazione non può essere superiore a 0,5 V, nel caso la batteria deve essere ispezionata per la pulizia e la verifica di un'eventuale danno.
- Se il caricabatterie indica luce rossa, verificare se il caricabatterie è difettoso o se la connessione del cavo non è corretta.
- Mantenere la batteria e i connettori puliti altrimenti la condizione di carica sarà scarsa.

16.1 Sostituire le batterie

- Rimuovere il sedile, poi il coperchio della batteria.
- Allentare la fascetta di fissaggio delle batterie.
- Scollegare i morsetti delle batterie in modo corretto.
- Scollegare i cavi della batteria dai terminali.
- Rimuovere le vecchie batterie dagli alloggiamenti.
- Posizionare una nuova batteria in ogni alloggiamento.
- Collegare il cavo rosso al polo positivo (+) della batteria e quindi collegare il cavo nero al terminale negativo (-) della batteria.
- Riposizionare i terminali in posizione corretta.
- Ricollegare la fascetta di fissaggio delle batterie.
- Rimettere il coperchio della batteria e il sedile.



Morsetti della batteria

Cavi della batteria

Terminale della batteria



- NON rimuovere le batterie con mani bagnate e/o sudate.
- Si consiglia sempre l'utilizzo di due batterie dello stesso tipo e della stessa capacità di amperaggio.
- Sostituire sempre entrambe le batterie contemporaneamente. Si prega di non mischiare batterie vecchie e nuove insieme

17. Sostituzione delle ruote



ATTENZIONE! Le ruote devono essere sostituite da un rivenditore autorizzato o un tecnico qualificato in un laboratorio

18. Manutenzione e riparazione dello scooter

I dispositivi della linea ARDEA by Moretti al momento dell'immissione in commercio sono controllati accuratamente e provvisti di marchio CE. Per la sicurezza del paziente si raccomanda di far controllare dal produttore o da un laboratorio autorizzato, almeno ogni anno, l'idoneità all'uso del vostro dispositivo. In caso di riparazione devono essere utilizzati soltanto ricambi ed accessori originali.

18.1 Manutenzione annuale

Per il Vostro scooter, si consiglia di far eseguire, almeno una volta all'anno, un servizio di manutenzione completa presso un centro autorizzato. Questo assicurerà un funzionamento corretto del Vostro dispositivo ed eviterà future complicazioni.

Il servizio di manutenzione annuale dovrebbe includere:

- Controllo delle ruote e pneumatici
- Controllo delle batterie, cavi e collegamenti elettrici vari
- Controllo del programma di funzionamento del Controller in funzione delle necessità dell'utente
- Controllo generale del telaio e dei dispositivi di fissaggio come viti e bulloni
- Controllo dei rivestimenti e tappezzerie

18.2 Manutenzione ordinaria

- Pulire il Controller e il joystick
- Pulire il telaio e la tappezzeria evitando il deposito di qualsiasi residuo di sporcizia
- Controllare che le connessioni elettriche siano correttamente collegate
- Mantenere le ruote libere da qualsiasi residuo
- Lubrificare leggermente gli assi delle ruote e le molle ogni 3 mesi se necessario
- Ispezionare le gomme. L'usura del battistrada non dovrebbe superare 1,5 mm
- Ricaricare regolarmente le batterie
- Controllare il corretto funzionamento del joystick assicurandosi del suo corretto ritorno nella posizione centrale quando viene lasciato. Per qualsiasi dubbio contattare un centro assistenza autorizzato.
- Controllare le coperture dei cavi di collegamento assicurandosi che non siano danneggiate oppure usurate. Per qualsiasi dubbio contattare un centro assistenza autorizzato

MANUTENZIONE	Giornaliera	Settimanale	Mensile	Semi-Annuale
SISTEMA ELETTRICO				
Indicatore della batteria - Controllare l'indicatore della batteria per determinare se è necessaria una ricarica	•			
Controller / Display - Assicurarsi che non ci siano danneggiamenti o cavi esposti			•	
Controllare che tutte le prese e tutti i cavi di collegamento siano ben saldi			•	
Verificare che le batterie siano state completamente caricate prima dell'utilizzo quotidiano	•			
Verificare che tutte le viti siano ben salde	•			
Se presente il sistema di illuminazione, verificare che funzioni tutto correttamente	•			
RUOTE E PNEUMATICI				
Controllare la pressione delle ruote	•	•		
Le ruote anteriori e posteriori devono essere in grado di girare senza problemi, senza alcuna interferenza		•		
Le ruote posteriori e anteriori devono ruotare senza oscillazioni			•	
Ispezionare visivamente il battistrada del pneumatico. Se meno di 1 mm (1/32"), si prega di sostituire le gomme dal rivenditore locale			•	
ALTRO				
Le spazzole del motore. Si consiglia di farle verificare dal rivenditore autorizzato ogni sei mesi, qualora lo scooter non funzioni regolarmente. Se l'ispezione determina che le spazzole sono eccessivamente usurate, devono essere sostituite per evitare danni al motore				•

ATTENZIONE! La mancanza di manutenzione delle spazzole potrebbe invalidare la garanzia del vostro scooter.



Per controllare o sostituire le spazzole del motore:

1. Svitare il tappo della spazzola del motore.
2. Rimuovere le spazzole.
3. Controllare l'usura delle spazzole.
4. Sostituire le spazzole se necessario



Tappo della spazzola



Spazzola nuova Spazzola usurata

Controllare lo stato dei morsetti della batteria ogni sei mesi. Assicurarsi che non siano corrosi e che i collegamenti siano saldi. Periodicamente applicare un sottile strato di vaselina sulla superficie dei terminali per proteggerle dalla corrosione.

CONTROLLI & PROMEMORIA:

- Assicurarsi di mantenere il controller pulito, proteggendolo da pioggia o acqua. Non esporre mai lo scooter a diretto contatto con l'acqua.
- Tenere le ruote pulite da residui, capelli, sabbia e fibre di tappezzeria
- Tutta la tappezzeria può essere lavata con acqua tiepida e sapone neutro. Di tanto in tanto controllare il sedile e lo schienale per evidenziare tagli e/o lacerazioni. Sostituirli se necessario. Non conservare il vostro scooter in ambienti umidi si potrebbe formare muffa e rapido deterioramento della tappezzeria
- Tutti i meccanismi in movimento possono essere lubrificati e ispezionati. Lubrificare con vaselina o olio leggero. Non usare troppo olio, altrimenti le piccole gocce potrebbero macchiare. Eseguire sempre un controllo generale del fissaggio di tutti i dadi e bulloni

19. Cura e manutenzione

Il Vostro scooter richiede una minima cura e manutenzione. Le seguenti parti richiedono una verifica e / o di cura e manutenzione

19.1 Pressione pneumatici

- Se dotato di pneumatici, mantenere sempre la pressione dell'aria come indicato sui pneumatici.
- È importante che la pressione dell'aria indicata in psi su ciascun pneumatico sia mantenuta a .. tale livello in ogni momento. Non gonfiare eccessivamente i pneumatici. Una pressione bassa può causare la perdita del controllo del veicolo, una pressione troppo alta può far scoppiare i pneumatici. L'incapacità di mantenere sempre la pressione dell'aria all'interno dei pneumatici pari ai valori indicati sui pneumatici stessi può provocare danni al pneumatico e / o alla ruota. Ispezionare regolarmente i pneumatici al fine di evidenziare la presenza di segni di usura.

20.2 Pulizia e disinfezione

- Usare un panno umido e un detergente neutro non abrasivo per pulire le parti in plastica e le parti in metallo dello scooter. Evitare l'uso di prodotti che possono graffiare la superficie del vostro scooter.
- NON immergere per nessun motivo il dispositivo in acqua!

- Se necessario, pulire il prodotto con un disinfettante approvato. Assicurarsi che il disinfettante sia sicuro per il proprio dispositivo prima dell'applicazione.
- Seguire tutte le istruzioni di sicurezza per il corretto uso del disinfettante e / o detergente prima di applicarlo al vostro prodotto. La mancata osservanza può provocare irritazione cutanea o deterioramento prematuro di tappezzeria e / o finiture dello scooter.
- Evitare assolutamente di utilizzare prodotti acidi, alcalini o solventi come ad esempio l'acetone o il diluente.

19.3 Collegamenti terminali delle batterie

- Accertarsi che i connettori siano ben saldi e privi di corrosione.
- Le batterie devono alloggiare negli appositi alloggiamenti
- I terminali delle batterie devono essere rivolti verso l'interno dello scooter

19.4 Cablaggio

- Controllare regolarmente tutti i collegamenti elettrici.
- Controllare regolarmente gli isolamenti elettrici, compreso il cavo di alimentazione del caricabatteria, per evidenziare usura o danni.
- Far effettuare eventuali riparazioni o sostituzioni di qualsiasi connettore, connessione o isolamento danneggiato, da un rivenditore autorizzato prima di utilizzare lo scooter.

19.5 Supporti asse e motore/differenziale

Questi componenti sono tutti prelubrificati e sigillati e non richiedono ulteriore lubrificazione.

SOTITUZIONE RUOTA

Se lo scooter è dotato di ruote pneumatiche e una gomma è a terra, sostituire la camera d'aria.

Se lo scooter è dotato di una gomma solida sostituire l'intera ruota.

Contattare il rivenditore autorizzato in riferimento alle ruote di scorta per il vostro scooter

SPAZZOLE DEL MOTORE

Le spazzole motore sono alloggiate all'interno del differenziale / gruppo motore. Devono essere ispezionate periodicamente. In caso di usura farle sostituire da un rivenditore autorizzato.

19.6 Console, caricabatteria, ed elettronica posteriore

- Mantenere queste parti al riparo dall'umidità.
- In caso di esposizione ad umidità, farle asciugare completamente di usare nuovamente lo scooter.

19.7 Riporre lo scooter











Se si prevede di non utilizzare lo scooter per un lungo periodo di tempo, si consiglia di:

- Caricare completamente le batterie prima di riporlo.
- Scollegare le batterie dallo scooter.
- Conservare lo scooter in un ambiente caldo e asciutto.
- Evitare di conservare lo scooter in luoghi dove possa essere esposto a temperature estreme.
- Condizioni di esercizio (-25° ~ +50°)
condizioni di stoccaggio (-40° ~ +65°)

Le batterie che vengono scaricate a fondo, caricate di rado, conservate a temperature estreme, o conservate senza effettuare ricariche complete possono subire dei danni permanenti, con conseguente inaffidabilità e limitata durabilità. Si consiglia di caricare le batterie del Vostro scooter periodicamente in caso di magazzino prolungato per garantire prestazioni adeguate.

20. Risoluzione dei problemi

Controller RHINO: Lo scooter è dotato di un controller Rhino, che controlla continuamente le condizioni di funzionamento del vostro scooter. Se rileva un problema lo indica con la luce lampeggiante del pulsante ON / OFF. È necessario contare il numero di flash, e vedere l'elenco per verificare che tipo di errore è stato rilevato

Numero di falsh	Descrizione
1 Flash 	La batteria deve essere ricaricata o c'è una cattiva connessione alla batteria. Controllare i collegamenti alla batteria. Se le connessioni sono corrette, provare a caricare la batteria.
2 Flash 	C'è una cattiva connessione al motore. Controllare tutte le connessioni tra il motore e il controller.
3 Flash 	Il motore ha un corto circuito ad una connessione della batteria, contattare il centro assistenza.
4 Flash 	La leva ruota libera è attivata o è attivo il meccanismo di disinnesto freno manuale. Controllare la posizione della leva.
5 Flash 	Non utilizzato.
6 Flash 	Il controller S-Drive è inattivo. Questo può accadere perché il caricabatterie è collegato o la leva non è in posizione di guida.
7 Flash 	Indica un problema alla leva di comando. Assicurarsi che la leva sia in posizine di riposo prima di accendere lo scooter
8 Flash 	Indica un errore nel controller. Assicurarsi che tutti i collegamenti siano saldi.
9 Flash 	Il freno di stazionamento ha una cattiva connessione. Controllare il freno e i collegamenti del motore. Assicurarsi che i collegamenti del controller siano sicuri.
10 Flash 	Una tensione eccessiva è stata applicata al controller, questo di solito è causato da scarsi collegamenti della batteria, controllare i collegamenti della batteria.

Nota: Se si verificano problemi tecnici, si consiglia di controllare il dispositivo con il rivenditore locale prima di cercare di risolvere i problemi da soli.

I seguenti sintomi possono indicare un problema serio al Vostro scooter. Contattare il rivenditore locale se si presenta uno qualsiasi dei seguenti casi:

1. Rumore del motore;
2. Usura dei cavi e dei collegamenti;
3. Connettori incrinati o rotti;
4. Usura irregolare su uno qualsiasi dei pneumatici;
5. Movimento a scatti;
6. Lo scooter tira più da un lato;
7. Gruppi ruota piegati o rotti;
8. Lo scooter non si accende;
9. Lo scooter si accende, ma non si muove;

21. Configurazione sistema

	SPECIFICHE
Controller	Serie RHINO
Leva manubrio	CTE NCW-K001
Lampadine	24V / 50W max

22. Condizioni di smaltimento

22.1 Condizioni di smaltimento generali

In caso di smaltimento del dispositivo non usare mai i normali sistemi di conferimento dei rifiuti solidi urbani. Si raccomanda invece di smaltire il dispositivo attraverso le comuni isole ecologiche comunali per le previste operazioni di riciclo dei materiali utilizzati.

22.2 AVVERTENZE PER IL CORRETTO SMALTIMENTO DEL PRODOTTO AI SENSI DELLA DIRETTIVA EUROPEA 2002/96/EC:



Alla fine della sua vita utile il prodotto non deve essere smaltito insieme ai rifiuti urbani. Può essere consegnato presso gli appositi centri di raccolta differenziata predisposti dalle amministrazioni comunali, oppure presso i rivenditori che forniscono questo servizio. Smaltire separatamente il prodotto consente di evitare possibili conseguenze negative per l'ambiente e per la salute derivanti da un suo smaltimento inadeguato e permette di recuperare i materiali di cui è composto al fine di ottenere un importante risparmio di energie e di risorse. Per rimarcare l'obbligo di smaltire separatamente le apparecchiature elettromedicali, sul prodotto è riportato il marchio del contenitore di spazzatura mobile sbarrato.

22.3 TRATTAMENTO DELLE BATTERIE ESAUSTE - (Direttiva 2006/66/CE):



Questo simbolo sul prodotto indica che le batterie non devono essere considerate come un normale rifiuto domestico. Assicurandovi che le batterie siano smaltite correttamente contribuisce a prevenire potenziali conseguenze negative per l'ambiente e per la salute che potrebbero altrimenti essere causate dal loro inadeguato smaltimento. Il riciclaggio dei materiali aiuta a conservare le risorse naturali. Conferire le batterie esauste presso i punti di raccolta indicati per il riciclo. Per in formazioni più dettagliate circa lo smaltimento delle batterie esauste o del prodotto potete contattare il Comune, il servizio locale di smaltimento rifiuti oppure il negozio dove avete acquistato l'apparecchio.

23. Parti di ricambio e accessori

Per le parti di ricambio e gli accessori fare riferimento esclusivamente al catalogo generale Moretti

24. Specifiche tecniche

CODICE - MODELLO	CM720 - PF7
PORTATA MASSIMA	160 kg
SEDUTA	51 cm
RUOTE POSTERIORI	410 x 100 mm
RUOTE FRONTALI	360 x 90 mm
RUOTE ANTIRIBALTAMENTO	Non presenti
VELOCITA' MASSIMA	15Km/H
SPECIFICHE BATTERIE	12V 80Ah x 2pz
DURATA BATTERIE	50 km
TIPO DI CARICABATTERIE	8Amp, Off Board, 120/240 volt (50/60Hz)
CONTROLLER	S-drive 200 Amp
TIPO DI MOTORE	1300W motore a 4 poli
PESO CON BATTERIE	151 kg
PESO SENZA BATTERIE	101 kg
RAGGIO STERZATA	1600 mm
SOSPENSIONI	DI SERIE
LUNGHEZZA	1580 mm
LARGHEZZA	730 mm
ALTEZZA	1350 mm
LARGHEZZA SEDUTA	508 mm
ALTEZZA SEDUTA	711 mm
PROFONDITA' SEDUTA	460 mm
ALTEZZA SCHIENALE	700 mm (con poggiatesta)
INTERASSE	1000 mm
ALTEZZA DA TERRA	150 mm
SPAZIO PER LE GAMBE	460mm
MASSIMA PENDENZA DI SICUREZZA	10°
PENDENZA MASSIMA	12°
SUPERAMENTO OSTACOLO	120 mm

Il sedile dello scooter è testato secondo la normativa EN1021 per quanto riguarda la resistenza alla combustione, ma si consiglia di evitare fiamme vicino allo scooter e fumo mentre si è seduti sullo scooter. Il sistema elettrico di questo scooter è conforme alla norma ISO 7176-14:2008

* L'autonomia dello scooter può variare in base a:

- Peso del paziente
- Pendenze percorse
- Usura della batteria

24.1 Dimensioni del prodotto

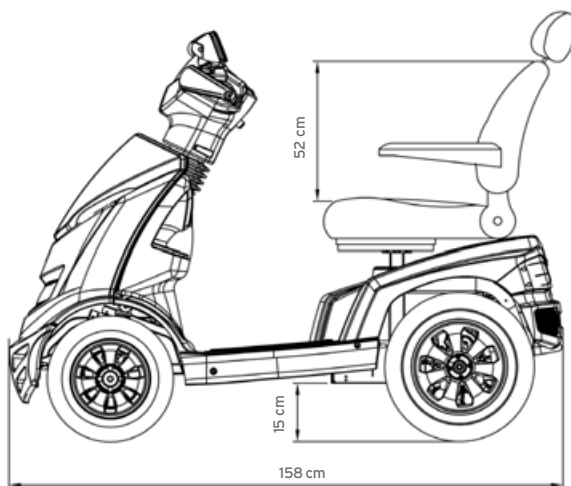
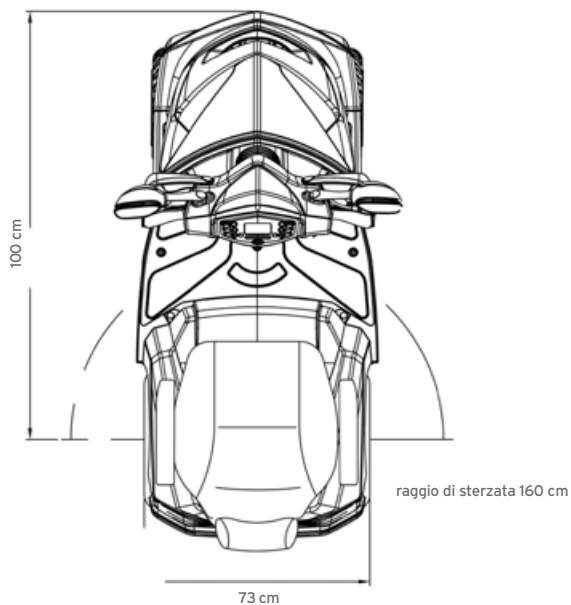

24.2 Regolazione del comfort della seduta

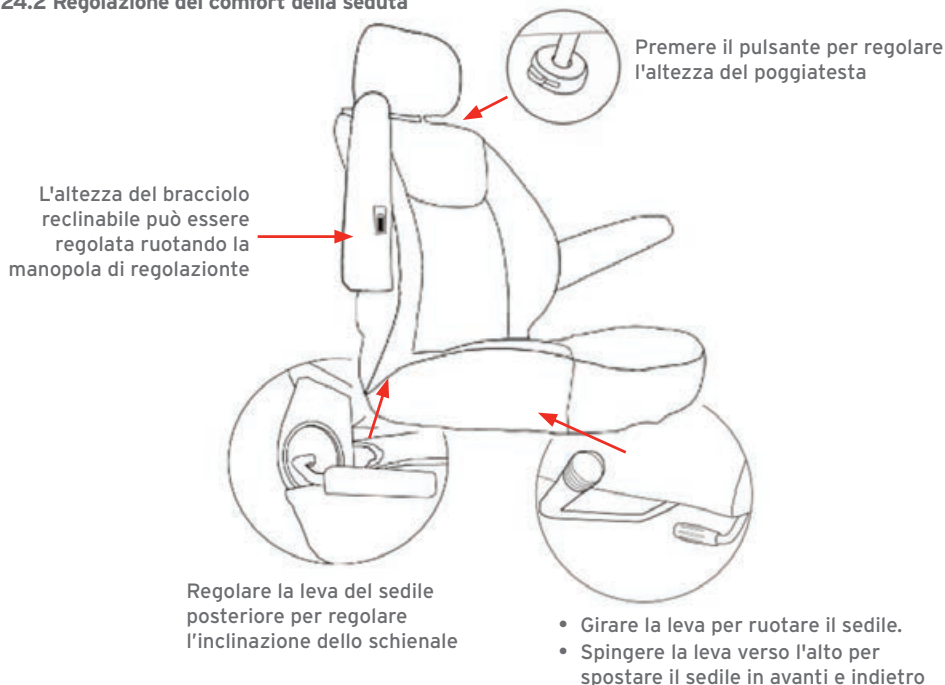

25. Garanzia

Tutti i prodotti Moretti sono garantiti da difetti di materiale o fabbricazione per un periodo di 2 (due) anni dalla data di vendita del prodotto, salvo eventuali esclusioni e limitazioni specificate di seguito. Questa garanzia non è valida in caso di uso improprio, abuso o modifica del prodotto e per la mancata aderenza alle istruzioni per l'uso. La corretta destinazione d'uso del prodotto è indicata nel manuale d'uso. Moretti non è responsabile di danni risultanti, di lesioni personali o quant'altro causato o relativo all'installazione e/o all'uso dell'apparecchiatura non scrupolosamente conforme alle istruzioni riportate nei manuali per l'installazione, il montaggio e l'uso. Moretti non garantisce i prodotti Moretti contro danni o difetti nelle seguenti condizioni: calamità naturali, operazioni di manutenzione o riparazione non autorizzate, danni derivanti da problemi dell'alimentazione elettrica (dove prevista), utilizzo di parti o componenti non forniti da Moretti, mancata aderenza alle linee guida e istruzioni per l'uso, modifiche non autorizzate, danni di spedizione (diversa dalla spedizione originale da Moretti), oppure dalla mancata esecuzione della manutenzione così come indicato nel manuale. Non sono coperti da questa garanzia componenti usurabili se il danno è da imputarsi al normale utilizzo del prodotto.

25.1 Garanzia delle batterie ricaricabili (se previste)

Le batterie originali e quelle di ricambio sono coperte da una garanzia di 90 (novanta) giorni in relazione alle prestazioni e di 6 (sei) mesi in relazione a difetti di costruzione o secondo quanto richiesto dalle norme di legge. Se si lasciano inutilizzate per più di tre mesi consecutivi batterie completamente cariche, la garanzia viene automaticamente annullata. Se si lasciano inutilizzate per più di tre giorni consecutivi batterie completamente scariche, la garanzia viene automaticamente annullata.

25.2 Riparazioni

Riparazione in garanzia Nel caso in cui un prodotto Moretti presenti difetti di materiale o fabbricazione durante il periodo di garanzia, Moretti valuterà con il cliente se il difetto del prodotto è coperto dalla garanzia. Moretti, a sua insindacabile discrezione, può sostituire o riparare l'articolo in garanzia, presso un rivenditore Moretti specificato o presso la propria sede. I costi della manodopera relativi alla riparazione del prodotto possono essere a carico di Moretti se si determina che la riparazione ricade nell'ambito della garanzia. Una riparazione o sostituzione non rinnova né proroga la garanzia.

Riparazione di un prodotto non coperto dalla garanzia Si può restituire, affinché sia riparato, un prodotto non coperto dalla garanzia solo dopo aver ricevuto autorizzazione preventiva dal servizio clienti Moretti. I costi della manodopera e di spedizione relativi a una riparazione non coperta dalla garanzia saranno completamente a carico del cliente o del rivenditore. Le riparazioni su prodotti non coperti dalla garanzia sono garantite per 6 (sei) mesi, a decorrere dal giorno in cui si riceve il prodotto riparato.

Prodotti non difettosi Il cliente sarà avvisato se, dopo avere esaminato e provato un prodotto restituito, Moretti conclude che il prodotto non è difettoso. Il prodotto sarà restituito al cliente e saranno a suo carico i costi di spedizione dovuti alla restituzione.

25.3 Ricambi

I ricambi originali Moretti sono garantiti per 6 (sei) mesi a decorrere dal giorno in cui si riceve il ricambio.

25.4 Clausole esonerative

Salvo quanto specificato espressamente in questa garanzia ed entro i limiti di legge, Moretti non offre nessun'altra dichiarazione, garanzia o condizione, espressa o implicita, comprese eventuali dichiarazioni, garanzie o condizioni di commerciabilità, idoneità per uno scopo particolare, non violazione e non interferenza. Moretti non garantisce che l'uso del prodotto Moretti sarà ininterrotto o senza errori. La durata di eventuali garanzie implicite che possano essere imposte dalle norme di legge è limitata al periodo di garanzia, nei limiti delle norme di legge. Alcuni stati o paesi non permettono limitazioni sulla durata di una garanzia implicita oppure l'esclusione o la limitazione di danni accidentali o indiretti in relazione a prodotti per i consumatori. In tali stati o paesi, alcune esclusioni o limitazioni di questa garanzia possono non applicarsi all'utente. La presente garanzia è soggetta a variazioni senza preavviso.



CERTIFICATO DI GARANZIA

Prodotto _____

Acquistato in data _____

Rivenditore _____

Via _____ **Località** _____

Venduto a _____

Via _____ **Località** _____



MORETTI S.P.A.

Via Bruxelles, 3 - Melegnano 52022 Cavriglia (Arezzo) Tel. +39 055 96 21 11

www.morettispaspa.com email: info@morettispaspa.com

MADE IN TAIWAN



Via Bruxelles, 3 - Meleto
52022 Cavriglia (Arezzo)
Tel. +39 055 96 21 11

Fax. +39 055 96 21 200
www.morettispa.com
info@morettispa.com