

## Pannello a radiofrequenza di commutazione e regolazione luce Versione R2.1

Cod. ord.: 0543 xx

### Funzione

Il pannello a radiofrequenza di commutazione e regolazione luce consente di commutare e regolare a radiofrequenza un'illuminazione.

La luminosità all'accensione può essere memorizzato nell'apparecchio.

Il modulo a radiofrequenza di commutazione e regolazione luce viene applicato su un modulo Sistema 2000.

Alla ricezione di un telegramma di un rivelatore di movimento a radiofrequenza attribuito e con oscurità corrispondente, il pannello a radiofrequenza di commutazione e regolazione luce si attiva con il valore in memoria per un tempo di disinserimento ritardato di circa 1 minuto.

Il pannello a radiofrequenza di commutazione e regolazione luce può attribuire fino a 30 canali a radiofrequenza.

### Scene luce

Il pannello a radiofrequenza può essere integrato in fino a 5 scene luce. Esse vengono richiamate e memorizzate con i relativi trasmettitori a radiofrequenza (ad esempio trasmettitori manuali Comfort). Il tasto delle scene luce desiderato deve essere attribuito nel pannello a radiofrequenza.

### Tutto On / tutto Off

Attribuendo un canale a radiofrequenza (ad esempio radiotrasmettitore manuale Comfort), il tasto TUTTO ON ed il tasto TUTTO OFF eventualmente presenti vengono attribuiti automaticamente.

### Montaggio

Il pannello a radiofrequenza può essere messo in servizio solo insieme ad un modulo Sistema 2000. Il collegamento ed il montaggio sono descritti nelle istruzioni per l'uso del modulo.

Premendo il tasto TUTTO ON o TUTTO OFF di un trasmettitore a radiofrequenza, il carico dell'attuatore On/Off si accende o si spegne.

### Regolazione luce

Con il pannello a radiofrequenza ed un rivelatore di presenza a radiofrequenza attribuito si può eseguire la regolazione luce.

A tal fine consultare le istruzioni per l'uso del rivelatore di presenza a radiofrequenza.

### Avviso

Le presenti istruzioni per l'uso descrivono le funzioni del pannello a radiofrequenza senza regolazione luce. Per ulteriori informazioni sulla regolazione luce con un rivelatore di presenza consultare le istruzioni per l'uso di questo apparecchio.



#### Avvisi sui pericoli

Attenzione! Il montaggio di apparecchi elettrici deve essere eseguito solo da un elettricista qualificato.

## Procedura

1. Montare il modulo scelto ① in una scatola da incasso (si consiglia una scatola profonda). I morsetti del modulo devono trovarsi in basso.
2. Applicare il tasto a corsa corta  $\approx$  insieme alla mascherina  $\approx$  sul modulo dopo aver scollegato la tensione di rete.

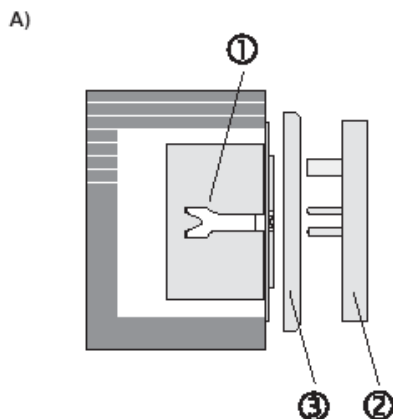

## Avvisi

- La distanza da carichi elettrici (ad esempio forni a microonde ed impianti HiFi e TV) deve essere di almeno 0,5 m.
- Per evitare il clipping del ricevitore a radiofrequenza (attuatore), la distanza tra il pannello a radiofrequenza ed un trasmettitore deve essere di almeno 1 m.

## Attribuzione di un trasmettitore a radiofrequenza

Attribuendo un trasmettitore a radiofrequenza, la sensibilità del ricevitore a radiofrequenza si riduce a circa 5 m. La distanza tra il pannello a radiofrequenza ed il trasmettitore a radiofrequenza attribuito deve essere pertanto compresa tra 0,5 m e 5 m.

## Procedura

1. Spegnere l'illuminazione collegata al pannello a radiofrequenza premendo brevemente ( $< 0,4$  s) una delle due superfici di comando del tasto.
2. Premere contemporaneamente le due superfici di comando del pannello a radiofrequenza per circa 4 s (figura B: comando sull'intera superficie) per accedere alla modalità di programmazione.

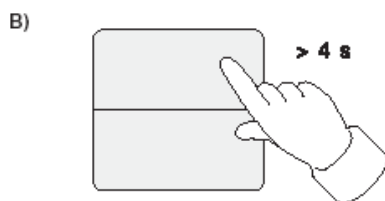

La modalità di programmazione resta attiva per circa 1 minuto e viene segnalata da un segnale acustico intermittente (figura C).

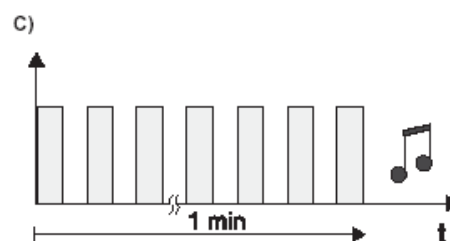

3. Sul trasmettitore a radiofrequenza selezionato attivare un telegramma a radiofrequenza (figura D); vedere le istruzioni per l'uso del trasmettitore a radiofrequenza:

### Attribuzione di un canale

Premere il tasto del canale per più di 1 s.

### Attribuzione di un tasto di scene luce

Premere il tasto di scene luce per più di 3 s.

### Attribuzione di un rivelatore di movimento

Togliere la pila dal rivelatore di movimento per circa 2 min.

Entro 15 min dalla riapplicazione della pila eseguire un movimento nell'area di rilevamento del rivelatore di movimento.

### Attribuzione di un rivelatore di presenza

Togliere la pila dal trasmettitore per circa 2 min.

Dopo aver riapplicato la pila, esso trasmette telegrammi di attribuzione per circa 30 s.

D)

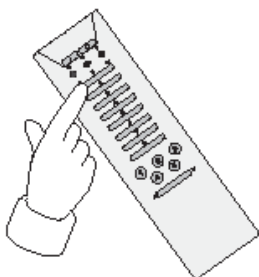

**Avviso:**

Non si può attribuire una combinazione di rivelatore di presenza e rivelatore di movimento.

- Il pannello a radiofrequenza conferma la memorizzazione con un segnale acustico continuo (figura E).
- Dalla modalità di programmazione si esce automaticamente dopo circa 1 minuto o premendo brevemente il tasto di programmazione.  
Il pannello a radiofrequenza si trova ora nel modo operativo normale.

E)

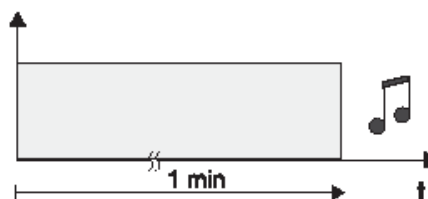

**Avvisi**

- Se sono occupate tutte le 30 locazioni di memoria, per attribuire un nuovo trasmettitore è necessario cancellare un trasmettitore a radiofrequenza già attribuito.
- Attribuendo un canale a radiofrequenza (ad esempio radiotrasmettitore manuale Comfort), il tasto TUTTO ON ed il tasto TUTTO OFF eventualmente presenti vengono attribuiti automaticamente.

## Cancellazione di un trasmettitore a radiofrequenza

La cancellazione di un trasmettitore a radiofrequenza attribuito viene eseguita tramite riattribuzione di questo trasmettitore a radiofrequenza (vedere "Attribuzione di un trasmettitore a radiofrequenza").

Tutti i canali, i tasti di scene luce, ecc. devono essere cancellati singolarmente.

La cancellazione riuscita viene segnalata da un segnale acustico intermittente a frequenza maggiore di quello di attribuzione (figura F).

F)

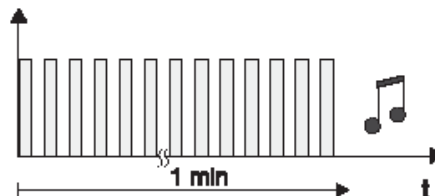

## Cancellazione di tutti i trasmettitori a radiofrequenza

Viene offerta la possibilità di cancellare tutti i trasmettitori del pannello a radiofrequenza.

Dopo di ciò il tasto a radiofrequenza viene resettato nello stato alla consegna.

- Premere contemporaneamente le due superfici di comando del pannello a radiofrequenza per circa 20 s (figura G: comando sull'intera superficie).  
Dopo circa 4 s viene emesso un segnale acustico intermittente (cfr. figura C) e dopo 20 s questo se-

gnale acustico si trasforma in un segnale acustico periodico per la durata di 6 s.

G)

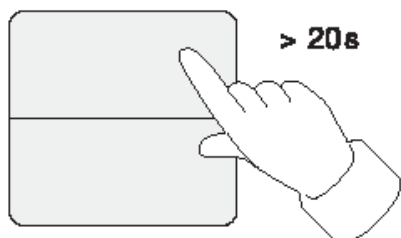

2. Durante questi 6 secondi rilasciare brevemente il pannello a radiofrequenza e quindi ripremerlo per circa 1 secondo per avviare la cancellazione.

3. Durante la cancellazione viene emesso un segnale acustico continuo. La cancellazione riuscita di tutti i trasmettitori a radiofrequenza viene segnalata da un segnale acustico intermittente (cfr. figura F). Il segnale acustico termina dopo circa 1 min o premendo brevemente il tasto.

## Comando

Il pannello a radiofrequenza possiede una superficie di comando superiore ed una inferiore.

Nel comando si distingue tra azionamento del tasto breve e lungo:

### Breve azionamento del tasto (< 0,4 s)

L'illuminazione viene accesa o impostata sul valore in memoria oppure spenta.

### Lungo azionamento del tasto ( $\geq 0,4$ s)

Se il pannello a radiofrequenza è applicato su un modulo che consente la regolazione luce, premendo a lungo il tasto l'illuminazione diventa più luminosa (superficie di comando in alto) o meno luminosa (superficie di comando in basso).

## Funzione memory

Un valore di luminosità impostato può essere salvato nella memoria del pannello a radiofrequenza.

Questo valore di memoria viene poi richiamato come luminosità di accensione premendo brevemente il tasto.

### Memorizzazione del valore

1. Impostare l'illuminazione sulla luminosità desiderata.
2. Premere contemporaneamente entrambe le superfici di comando per almeno 4 s (figura I). Per conferma avviene un "softstart", cioè l'illuminazione si

H)

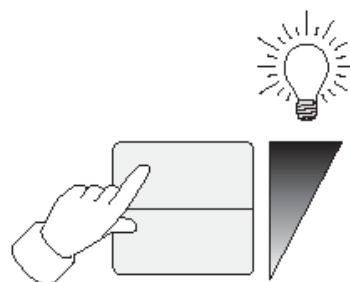

### Avviso

Per accendere l'illuminazione alla luminosità minima, nello stato spento premere la superficie di comando inferiore per più di 4 s.

I)

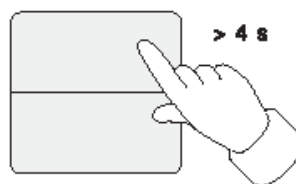

### Avvisi

- Il valore memorizzato alla consegna corrisponde alla luminosità massima.
- Il valore memorizzato resta invariato anche scollegando la tensione di rete.

## Scena luce

Prima di memorizzare o di richiamare una scena luce è necessario attribuire il tasto delle scene luce del trasmettitore a radiofrequenza nel pannello a radiofrequenza (cfr. "Attribuzione di un trasmettitore a radiofrequenza").

Poi si possono memorizzare i dati di una scena luce (luminosità ed illuminazione) nel pannello a radiofrequenza. Una scena luce può essere modificata in qualsiasi momento rimemorizzandola.

## Trasmissione a radiofrequenza

**La trasmissione a radiofrequenza avviene su un canale di trasmissione non esclusivo, per cui non si possono escludere disturbi.**

**La trasmissione a radiofrequenza non è adatta per applicazioni di sicurezza, ad esempio arresto di emergenza o chiamata di emergenza.**

La portata di un sistema a radiofrequenza dipende dalla potenza del trasmettitore, dalla caratteristica di ricezione del ricevitore, dall'umidità dell'aria, dall'altezza di montaggio e dalle caratteristiche strutturali dell'oggetto. Esempi di penetrazione attraverso materiali:

<u>Materiale asciutto</u>	<u>Penetrazione</u>
Legno, gesso, pannelli di cartongesso	Circa 90 %
Mattoni, pannelli di masonite	Circa 70 %
Cemento armato	Circa 30 %
Metalli, griglie metalliche, rivestimenti di alluminio	Circa 10 %
Pioggia, neve	Circa 0 - 40 %

## Memorizzazione di una scena luce

1. Impostare la luminosità desiderata dell'illuminazione.
2. Premere il tasto delle scene luce del trasmettitore a radiofrequenza per almeno 3 s. Viene richiamata la vecchia scena luce (non rilasciare il tasto). Dopo circa 3 s la nuova scena luce viene attivata e memorizzata. Viene emesso un breve segnale acustico.

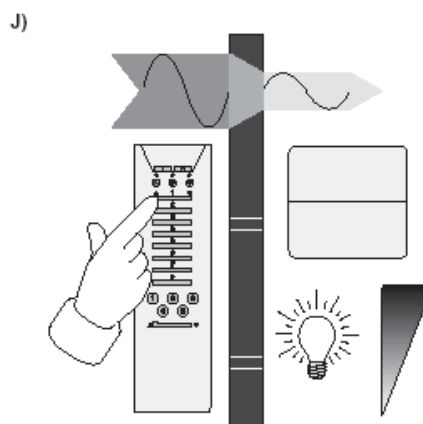

## Avvisi sul funzionamento a radiofrequenza

- Il collegamento di questo impianto a radiofrequenza ad altre reti di comunicazione è consentito solo nel rispetto delle leggi nazionali.
- Il presente impianto a radiofrequenza non deve essere utilizzato per comunicazioni oltre i confini dell'immobile.
- Se utilizzato in modo conforme, questo apparecchio soddisfa le disposizioni della direttiva R&TTE (1999/5/CE).

La dichiarazione di conformità completa può

essere visionata all'indirizzo Internet:  
**[www.gira./konformitaet](http://www.gira./konformitaet)**

Il funzionamento del pannello a radiofrequenza è consentito in tutti gli stati dell'UE e dell'EFTA.

## Dati tecnici

Tensione di alimentazione: Da modulo da incasso

Frequenza di ricezione: 433,42 MHz, ASK

Numero di canali a radiofrequenza: 30

Campo di temperatura: Circa 0 °C ... +55 °C

## Garanzia

Concediamo la garanzia ai sensi delle disposizioni di legge.

**Si prega di inviare l'apparecchio insieme ad una descrizione del guasto al nostro centro di assistenza:**

Gira  
Giersiepen GmbH & Co. KG  
**Service Center**  
Dahlienstrasse 12  
42477 Radevormwald  
Germany

Gira  
Giersiepen GmbH & Co. KG  
Sistemi di installazione  
elettrica  
P.O. Box 1220  
42461 Radevormwald  
Germany

Tel. +49 (0) 2195 / 602 - 0  
Fax +49 (0) 2195 / 602 - 339  
Internet: [www.gira.de](http://www.gira.de)