

# NOKIA

Manuale d'uso  
Guida all'installazione

Kit telefono veicolare  
Nokia 610



9362637  
Edizione 1

---

## DICHIARAZIONE DI CONFORMITÀ

Noi, NOKIA CORPORATION dichiariamo sotto la nostra esclusiva responsabilità che il prodotto TFE-4 è conforme alle disposizioni della seguente Direttiva del Consiglio:1999/5/EC.

È possibile consultare una copia della Dichiarazione di conformità al seguente indirizzo Internet [http://www.nokia.com/phones/declaration\\_of\\_conformity/](http://www.nokia.com/phones/declaration_of_conformity/)

# CE 168

Copyright © 2004 Nokia. Tutti i diritti sono riservati.

Il contenuto del presente documento, né parte di esso, potrà essere riprodotto, trasferito, distribuito o memorizzato in qualsiasi forma senza il permesso scritto di Nokia.

US Patent No 5818437 and other pending patents.  
Tegic Communications, Inc. All rights reserved.

Nokia, Nokia Connecting People e ruota Navi™ sono marchi o marchi registrati di Nokia Corporation. Altri nomi di prodotti e società citati nel presente documento possono essere marchi o marchi registrati dei rispettivi proprietari.

Bluetooth is a registered trademark of Bluetooth SIG, Inc.

Nokia adotta una politica di continuo sviluppo. Nokia si riserva il diritto di effettuare modifiche e miglioramenti a qualsiasi prodotto descritto nel presente documento senza previo preavviso.

In nessuna circostanza Nokia sarà ritenuta responsabile di eventuali perdite di dati o di guadagni o di qualsiasi danno speciale, incidentale, consequenziale o indiretto in qualunque modo causato.

Il contenuto di questo documento viene fornito "così com'è". Fatta eccezione per quanto previsto dalla legge in vigore, non è avanzata alcuna garanzia, implicita o esplicita, tra cui, ma non limitatamente a, garanzie implicite di commerciabilità e idoneità per un fine particolare, in relazione all'accuratezza, all'affidabilità o al contenuto del presente

documento. Nokia si riserva il diritto di modificare questo documento o di ritirarlo in qualsiasi momento.

La disponibilità di prodotti particolari può variare a seconda delle regioni. Per informazioni, contattare il rivenditore Nokia più vicino.

9362637 / Edizione 1

# Indice

<b>Informazioni sulla sicurezza</b> .....	5
Servizi di rete .....	6
Informazioni sugli accessori .....	6
<b>Uso di una carta SIM remota con la tecnologia senza fili Bluetooth</b> .....	7
<b>Informazioni generali</b> .....	9
Panoramica sui componenti del kit telefono veicolare .....	9
Funzioni speciali .....	10
Prima di mettere in uso il telefono .....	13
Etichette adesive presenti nella confezione ..	14
Codici di accesso necessari per la carta SIM per automobile .....	14
<b>Il kit telefono veicolare</b> .....	15
Display SU-11 .....	15
Componenti base del dispositivo di input CUW-3 .....	17
<b>Operazioni preliminari</b> .....	19
Installazione della carta SIM per automobile	19
Accensione, spegnimento e disattivazione ..	20

<b>Funzioni di chiamata</b> .....	24
Attivazione vocale .....	24
Selezione dalla rubrica (ricerca per nome) ...	24
Ripetizione del numero .....	25
Uso della ruota Navi™ per effettuare una chiamata .....	25
Elenco dei nomi preferiti .....	25
Avviso di chiamata .....	25
Opzioni durante una chiamata .....	26
Come accettare o rifiutare una chiamata in arrivo .....	27
<b>Uso dei menu</b> .....	28
Accesso alle funzioni di menu .....	28
Elenco delle funzioni di menu .....	28
<b>Funzioni di menu</b> .....	31
Messaggi .....	31
Chiamate .....	33
Rubrica .....	34
Impostazioni tono .....	35
Impostazioni .....	36
Nomi vocali .....	43
Registratore .....	47
Tecnologia senza fili Bluetooth .....	48
Dati utente .....	53

<b>Ricezione e inoltro di biglietti da visita e note di agenda</b> .....	<b>57</b>
Ricezione di un biglietto da visita o nota di agenda .....	57
<b>Trasmissione dei dati</b> .....	<b>58</b>
GPRS (General Packet Radio Service) .....	58
HSCSD (High Speed Circuit Switched Data) .	58
Informazioni di riferimento .....	58
<b>Installazione</b> .....	<b>60</b>
Kit telefono veicolare Nokia 610 .....	60
La sicurezza è la cosa più importante .....	61
Montaggio .....	61
Impostazioni equalizzatore .....	64
Test di funzionamento .....	64
Componenti forniti .....	64
<b>Precauzioni e manutenzione</b> .....	<b>65</b>
<b>Informazioni importanti sulla sicurezza</b> .....	<b>66</b>
Sicurezza nel traffico .....	66
Ambiente operativo .....	66
Apparecchiature elettroniche .....	66
Pacemaker .....	66
Aree a rischio di esplosione .....	66
Veicoli .....	67
Chiamate ai numeri di emergenza .....	67
Come effettuare una chiamata di emergenza	67
<b>Specifiche tecniche</b> .....	<b>69</b>
<b>Glossario</b> .....	<b>70</b>

## Informazioni sulla sicurezza

Leggere le semplici norme di seguito riportate. Violare tali norme può essere pericoloso o illegale. Per ulteriori e più dettagliate informazioni, consultare il presente manuale d'uso.



### DISATTIVAZIONE IL TELEFONO

Quando l'uso del telefono cellulare è vietato o quando può causare interferenza o pericolo, disattivare il proprio kit telefono veicolare. Per disattivare, tenere premuto il tasto  mentre il quadro dell'auto è acceso. Ricordarsi inoltre di spegnere il proprio telefono cellulare, se necessario.



### SICUREZZA NEL TRAFFICO

Si ricordi che la guida di un veicolo a motore nel traffico richiede la massima concentrazione da parte del conducente. Utilizzare il proprio telefono veicolare solo quando le condizioni del traffico lo permettono e nel massimo rispetto delle norme del codice della strada che regolamentano l'uso del telefono cellulare durante la guida.



### INTERFERENZE

Tutti i telefoni senza fili sono soggetti ad interferenze che possono influire sulle prestazioni dell'apparecchio.



### SPEGNERE IL TELEFONO DURANTE IL RIFORNIMENTO DI CARBURANTE

Spegnere il kit telefono veicolare nelle stazioni di servizio. Non usare l'apparecchio in prossimità di combustibili o prodotti chimici. Ricordarsi inoltre di spegnere il proprio telefono cellulare, se necessario.



### SPEGNERE IL TELEFONO IN PROSSIMITA' DI MATERIALI ESPLOSIVI

Spegnere il kit telefono veicolare quando ci si trova in luoghi in cui sono in corso operazioni che prevedono l'uso di materiali esplosivi. Rispettare le limitazioni ed attenersi a qualunque disposizione o norma prevista. Ricordarsi inoltre di spegnere il proprio telefono cellulare, se necessario.



### INSTALLAZIONE E ASSISTENZA TECNICA DA PERSONALE QUALIFICATO

Soltanto il personale qualificato può installare o eseguire interventi di assistenza tecnica sulle apparecchiature telefoniche.





### COLLEGAMENTO AD ALTRI DISPOSITIVI



Quando ci si collega a qualunque altro dispositivo tramite tecnologia senza fili Bluetooth, leggere la guida d'uso di quel dispositivo per informazioni di sicurezza dettagliate. Non collegare prodotti incompatibili.



### CHIAMATE AI NUMERI DI EMERGENZA



Accertarsi che il telefono sia acceso ed operativo.

► Tenere premuto  fino a quando sul display non compare **Effettuare chiamata di emerg.?**. Confermare premendo .

► Confermare il **Si** premendo  o annullarlo selezionando **No** tramite  e premendo . Indicare il luogo in cui ci si trova. Non terminare la chiamata fino a che non si sarà stati autorizzati a farlo.



### PER EFFETTUARE UNA CHIAMATA

Accertarsi che il quadro dell'auto sia acceso e che il kit telefono veicolare stia utilizzando la carta SIM di un telefono cellulare compatibile o la carta SIM dell'automobile. Selezionare il numero di telefono desiderato dall'elenco dei contatti oppure utilizzare il tasto Navi™ per selezionare il numero, quindi premere . Per terminare una chiamata, premere . Per rispondere ad una chiamata, premere .



### ANTENNA

Per il rispetto delle norme sull'esposizione alle radiofrequenze per i dispositivi ricetrasmittenti mobili, è necessario mantenere una distanza di almeno 20 cm tra l'antenna e le persone.



### SOSTITUZIONE DI UN FUSIBILE

Sostituire un fusibile bruciato con uno uguale per tipo e dimensione. Non usare mai un fusibile con portata superiore a quella prevista!

## Servizi di rete

Il kit telefono veicolare descritto in questo manuale è stato omologato per essere utilizzato sulle reti (E)GSM 900 e GSM 1800.

Alcune funzioni del telefono descritte in questo manuale sono chiamate Servizi di rete. Si tratta di servizi speciali concordati con l'operatore che opera in questo campo. Prima di poter utilizzare i Servizi di rete, può essere necessario abbonarsi ai servizi a cui si è interessati e richiedere all'operatore le istruzioni per l'uso.

Selezionare i servizi di rete come la deviazione delle chiamate dal relativo menu del kit telefono veicolare. Le impostazioni selezionate verranno quindi automaticamente trasmesse all'operatore di rete per la configurazione del servizio. Le impostazioni dei servizi di rete non vengono memorizzate nel kit telefono veicolare o sulla carta SIM.

**!** Alcune reti potrebbero non supportare tutti i servizi e/o i caratteri di una lingua.

## Informazioni sugli accessori



### Avvertenza:

Usare esclusivamente tipi di batterie, caricabatterie ed accessori approvati dalla casa costruttrice del telefono per il proprio modello di apparecchio. L'uso di tipi diversi da quelli indicati può far decadere qualsiasi garanzia o approvazione relativa all'apparecchio e potrebbe risultare pericoloso.

Per la disponibilità degli accessori approvati, rivolgersi al proprio rivenditore.

---

# 1. Uso di una carta SIM remota con la tecnologia senza fili Bluetooth

Il kit telefono veicolare supporta la tecnologia senza fili Bluetooth e Bluetooth SIM Access Profile.

**i** Tecnologia senza fili Bluetooth  
La tecnologia senza fili Bluetooth è uno standard internazionale per le comunicazioni senza fili a breve distanza che consente di stabilire una connessione radio senza fili tra il proprio kit telefono veicolare ed un dispositivo compatibile capace di supportare la tecnologia senza fili Bluetooth entro un raggio massimo di 10 metri. Tali dispositivi possono essere, ad esempio, telefoni cellulari compatibili, computer portatili o auricolari senza fili. Il collegamento senza fili tra i dispositivi compatibili tramite la tecnologia Bluetooth è gratuito per l'utente.

**i** Bluetooth SIM Access Profile  
Bluetooth SIM Access Profile è uno standard industriale che consente a un dispositivo, ad esempio un kit telefono veicolare, che supporta la tecnologia senza fili Bluetooth di accedere alla carta SIM di un telefono cellulare compatibile tramite un collegamento senza fili. Il kit telefono veicolare è quindi in grado di leggere e scrivere dati dalla/allora carta SIM remota inserita nel telefono cellulare compatibile e di collegarsi alla rete GSM. In questo caso, non è necessario che nel kit telefono veicolare sia inserita un'altra carta SIM.

Supponiamo che l'utente abbia acceso un telefono cellulare compatibile che supporta lo standard Bluetooth SIM Access Profile, che una carta SIM valida sia inserita nel telefono cellulare compatibile, che sia stata attivata la tecnologia senza fili Bluetooth, che il telefono cellulare compatibile sia stato associato al kit telefono veicolare e che l'utente sia entrato in macchina.

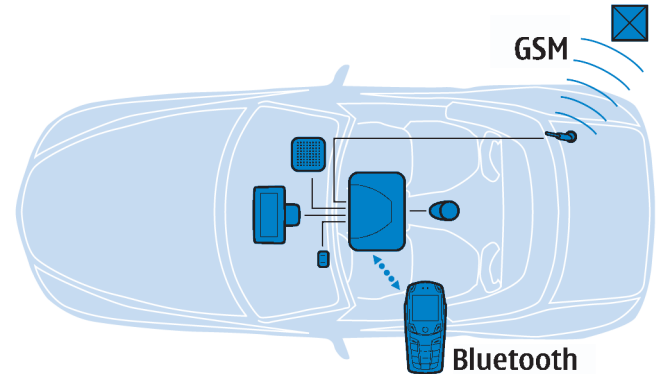

*Come funziona il collegamento senza fili GSM/Bluetooth*

Quando viene attivato lo segnale di accensione della macchina, viene stabilito un collegamento senza fili tra il telefono cellulare compatibile ed il kit telefono veicolare tramite lo standard Bluetooth SIM Access Profile. Il kit telefono veicolare richiede al telefono cellulare compatibile di scollegarsi dalla rete GSM senza fili e di disattivare i componenti del telefono cellulare necessari per il collegamento GSM. Il kit telefono

veicolare utilizza quindi Bluetooth SIM Access Profile per accedere alla carta SIM inserita nel telefono cellulare compatibile (carta SIM remota) ed utilizza il profilo di questa carta per collegarsi alla rete GSM. Ora il kit telefono veicolare è in grado di gestire tutte le chiamate ed i messaggi in entrata ed uscita potendo accedere alla carta SIM del telefono cellulare compatibile.

Con Bluetooth SIM Access Profile, il kit telefono veicolare combina i vantaggi di un normale telefono fisso per automobile come l'eccellente qualità audio, l'uso di un telefono compatibile, l'antenna GSM esterna e la semplicità d'uso, con quelli di un kit veicolare, ad esempio, l'uso della carta SIM inserita in un telefono cellulare compatibile o l'accesso ai dati della rubrica.

E l'utente può comodamente lasciare il proprio telefono cellulare compatibile nella valigetta, poiché non è necessario inserirlo nell'apposito supporto. Il collegamento Bluetooth SIM Access Profile senza fili tra il kit telefono veicolare ed il telefono cellulare compatibile viene mantenuto finché il telefono cellulare compatibile non esce dal raggio consentito (ad esempio, quando l'utente esce dalla macchina) o finché l'utente non interrompe il collegamento premendo un pulsante sul telefono cellulare compatibile per tornare al funzionamento standard o per spegnere telefono.

È possibile eventualmente inserire un'altra carta SIM nel kit telefono veicolare. Questa carta SIM può essere utilizzata quando il collegamento senza fili al telefono cellulare compatibile stabilito grazie alla tecnologia Bluetooth viene interrotto oppure se il kit telefono veicolare usa una carta SIM automobile permanente.

Se le funzioni della tecnologia Bluetooth vengono utilizzate regolarmente, è possibile disattivare l'opzione "Richiesta autorizzazione" nel telefono cellulare compatibile. In questo modo i collegamenti tra i dispositivi tramite la tecnologia senza fili Bluetooth possono essere stabiliti automaticamente senza accettazione o autorizzazione separata. Per fare ciò, scorrere fino all'opzione di menu [Visual. dispositivi associati](#) e selezionare l'opzione [Richiedi autorizzazione](#) per impostarla su **No**. Per informazioni dettagliate, vedere la guida d'uso del telefono cellulare con tecnologia Bluetooth che si sta utilizzando.

Per informazioni sui telefoni cellulari compatibili, visitare il sito Web di Nokia: <http://www.nokia.com>.



## 2. Informazioni generali

### Panoramica sui componenti del kit telefono veicolare

Il kit telefono veicolare è costituito da vari componenti descritti qui di seguito:

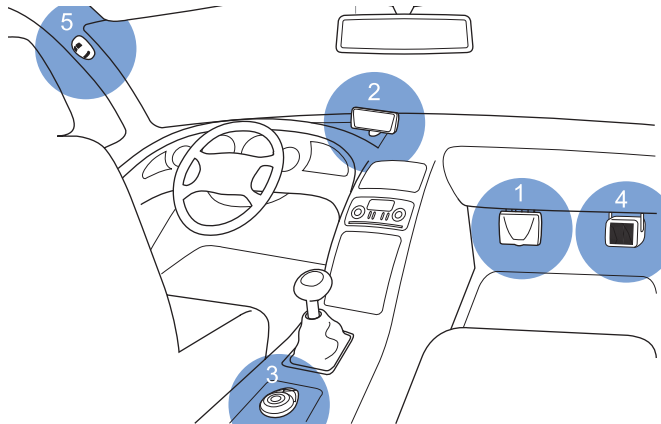

*Componenti del telefono veicolare*

#### 1. Unità radio TFE-4

L'unità radio di questo kit telefono veicolare è di tipo GSM (E)900 / 1800 con tecnologia senza fili Bluetooth che consente il collegamento di un'antenna GSM esterna compatibile e di altri dispositivi esterni tramite cavo.

#### 2. Display SU-11

Il display separato mostra caratteri grandi e facilmente leggibili, può essere posizionato a piacimento e dispone di una retroilluminazione configurabile per una lettura più agevole.

#### 3. Dispositivo di input CUW-3

Il dispositivo di input include una serie di elementi funzionali, il tasto Navi e quattro tasti funzione. Il dispositivo di input ha un design studiato appositamente per facilitare l'accesso alle principali funzioni del telefono e renderne quindi l'uso particolarmente intuitivo.

#### 4. Altoparlante SP-2

Un altoparlante separato offre un'elevata qualità di trasmissione dei segnali acustici dal kit telefono veicolare e di trasmissione della voce durante le chiamate. Se si desidera utilizzare gli altoparlanti della propria autoradio, si raccomanda di chiedere consiglio al tecnico specializzato incaricato di installare il kit telefono veicolare, in quanto quest'ultimo potrebbe non essere compatibile con il sistema usato per l'autoradio.

#### 5. Microfono HFM-8

Il microfono vivavoce fornito con il prodotto è stato appositamente studiato per l'uso veicolare. Le più avanzate tecnologie offrono un'efficace azione di soppressione dell'eco e del rumore di fondo, consentendo comunicazioni di qualità anche in condizioni non adeguate. La scelta della

posizione più appropriata per l'installazione contribuisce a migliorare le prestazioni del dispositivo. Per informazioni dettagliate, vedere "Installazione" a pagina 60.

### 6. Cavi PCU-4

Il prodotto include una serie di cavi per il collegamento alla fonte di alimentazione ed al sistema di accensione del veicolo, nonché per disattivare l'audio della radio.

### 7. Antenna GSM (non fornita con il telefono)

È necessaria un'antenna GSM esterna compatibile per il collegamento al kit telefono veicolare.

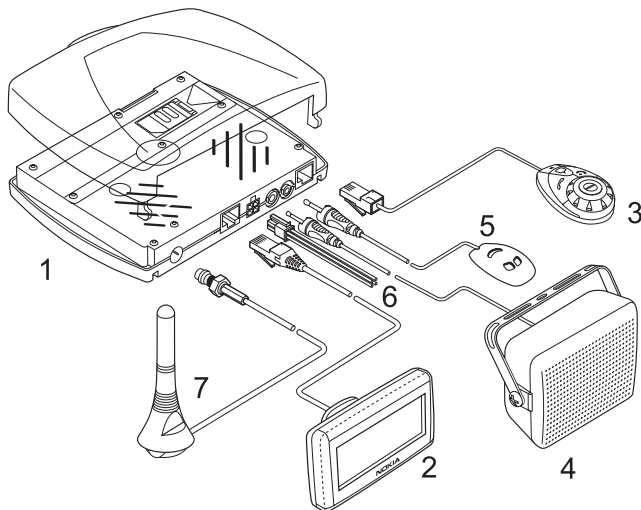

*Apparecchiature telefoniche e connessioni via cavo*

## Funzioni speciali

Per una maggiore sicurezza e comodità d'uso in auto, questo kit telefono veicolare senza fili è dotato di una serie di funzioni speciali appositamente studiate per applicazioni veicolari. Alcune di queste funzioni sono illustrate qui di seguito:

### Accesso a una carta SIM remota tramite la tecnologia Bluetooth SIM Access Profile

Questa funzione consente al kit telefono veicolare di accedere alla carta SIM remota inserita in un telefono cellulare compatibile. Per informazioni dettagliate, vedere "Uso di una carta SIM remota con la tecnologia senza fili Bluetooth" a pagina 7.

- ! Per poter utilizzare questa funzione, è necessario prima associare il telefono cellulare compatibile al kit telefono veicolare tramite la tecnologia Bluetooth senza fili. Per informazioni dettagliate, vedere "Tecnologia senza fili Bluetooth" a pagina 48.

### Attivazione vocale



L'attivazione vocale consente di selezionare alcuni numeri dalla rubrica che verranno composti automaticamente. Si possono selezionare fino a quindici numeri della rubrica ed associarli a nomi vocali per effettuare le chiamate. Per effettuare una telefonata quando il display è in modalità di attesa, basta premere il tasto  sul dispositivo di input e pronunciare il nome corrispondente al numero da chiamare.

- Prima di poter utilizzare questa funzione, è necessario registrare dei nomi vocali per i numeri telefonici memorizzati nella rubrica del telefono. Per informazioni dettagliate, vedere "Attivazione vocale" a pagina 24 e "Attivazione vocale" a pagina 44.

## Comandi vocali



Il telefono dispone di una serie di funzioni che possono essere attivate tramite un comando vocale. È possibile aggiungere fino a tre titoli vocali per comando vocale. È possibile attivare il comando vocale nello stesso modo in cui si effettua una chiamata tramite nome vocale. Dal display in modalità di attesa, premere il tasto  sul dispositivo di input e pronunciare il comando vocale della funzione desiderata.

- Prima di poter utilizzare questa funzione, è necessario registrare i comandi vocali corrispondenti alle funzioni desiderate. Per informazioni dettagliate, vedere "Comandi vocali" a pagina 45.

## Registratore vocale



Questa funzione consente la registrazione di promemoria vocali personali. Si possono effettuare fino a 10 registrazioni per un tempo totale di cinque minuti. Per avviare la registrazione dal display in

modalità di attesa, tenere premuto il tasto  sul dispositivo di input. Per riprodurre un promemoria vocale registrato, si può usare un comando vocale personale (ad esempio, Riproduci promemoria!) oppure selezionare l'opzione [Riproduci](#) nel menu [Registra](#).

## Copia delle voci della rubrica dal proprio cellulare



Se si ha un telefono cellulare compatibile che supporta la tecnologia Bluetooth, questa funzione consente di copiare le voci della rubrica dal telefono cellulare al kit telefono veicolare.

Per copiare la rubrica dal telefono cellulare compatibile, si può usare un comando vocale personale (ad esempio, Copia la rubrica) oppure selezionare l'opzione [Scaricare rubrica?](#) nel menu [Dati utente](#). Per informazioni dettagliate, vedere "Scarica rubrica" a pagina 53.

## Capacità multiutente



Questa funzione consente di memorizzare voci o impostazioni della rubrica personali utilizzando due diversi profili utente. Ad esempio, le voci della rubrica, i nomi vocali ed i comandi vocali o i toni di chiamata di due diversi utenti possono ora essere memorizzati e poi utilizzati dal kit telefono veicolare. Per accedere ai propri dati, basta attivare il proprio profilo utente personale. Per informazioni dettagliate, vedere "Cambia utente" a pagina 54.

## Passaggio all'auricolare senza fili Bluetooth



Questa funzione supporta l'uso di auricolari compatibili con la tecnologia Bluetooth. Si possono passare le chiamate dalla modalità vivavoce, che si avvale del microfono e dell'altoparlante del kit telefono veicolare, ad un auricolare senza fili comodo e facile da usare. Premere  per passare le chiamate in arrivo o in corso all'auricolare senza fili.





- ! Per poter utilizzare questa funzione, è necessario prima associare l'auricolare senza fili al kit telefono veicolare e stabilire un collegamento senza fili tra i due dispositivi tramite la tecnologia Bluetooth. Per informazioni dettagliate, vedere "Tecnologia senza fili Bluetooth" a pagina 48.
- ! In teoria, un auricolare senza fili con tecnologia Bluetooth può stabilire un solo collegamento senza fili Bluetooth ad un altro dispositivo compatibile che supporta la tecnologia Bluetooth. Pertanto, per passare ad un auricolare senza fili con tecnologia Bluetooth, potrebbe essere necessario interrompere un collegamento senza fili Bluetooth preesistente, ad esempio, ad un telefono cellulare.
- ! Se è stato già stabilito un collegamento Bluetooth SIM Access Profile ad un telefono cellulare compatibile e si desidera passare ad un auricolare senza fili compatibile con tecnologia Bluetooth, il collegamento senza fili Bluetooth aggiuntivo all'auricolare deve essere stabilito dal kit telefono veicolare. Questa operazione può essere effettuata

mediante un comando vocale. Per informazioni dettagliate, vedere "Comandi vocali" a pagina 45.

## Accesso rapido alla rubrica



Una nuova funzione di accesso rapido alla rubrica consente ora di trovare e chiamare più facilmente il numero telefonico desiderato.

- ▶ Per trovare una determinata voce della rubrica, sul display in modalità di attesa scorrere con  fino alla prima lettera del nome, così come è stato immesso nella rubrica, e premere .
- ▶ Usando  scorrere fino al nome desiderato e premere  per comporre il relativo numero.
- ! Prime di poter utilizzare questa funzione, è necessario creare le voci nella rubrica del kit telefono veicolare. Per informazioni dettagliate, vedere "Scarica rubrica" a pagina 53.
- ! Si possono assegnare fino a 5 numeri telefonici a ciascun nome inserito nella rubrica telefonica. Per informazioni dettagliate, vedere "Rubrica" a pagina 34.

## Servizi di trasmissione dati mobile tramite la tecnologia senza fili Bluetooth

Il kit telefono veicolare viene fornito con un'apposita funzionalità che ne consente il collegamento a dispositivi esterni compatibili, come un computer portatile, tramite tecnologia senza fili Bluetooth.

Ciò significa che ora si possono utilizzare i servizi dati GSM, come GPRS o HSCSD per l'accesso ad Internet mobile con un computer portatile in macchina.

## Uso di una carta SIM per automobile

Si può anche utilizzare il kit telefono veicolare tramite una carta SIM per automobile inserita nell'unità radio.

Per informazioni dettagliate, vedere "Operazioni preliminari" a pagina 19.

## Comoda regolazione del volume grazie alla ruota Navi



Per regolare il volume del tono di chiamata (che segnala una chiamata in arrivo), ruotare  quanto basta.

Si può anche regolare il volume dell'altoparlante durante una chiamata sempre utilizzando  .

## Prima di mettere in uso il telefono

Leggere le informazioni riportate qui di seguito:

- Il telefono si accende automaticamente quando si accende il quadro dell'auto.  
Spegnendo il quadro, il kit telefono veicolare non si spegne automaticamente, ma rimane attivo per l'intervallo di tempo definito utilizzando la funzione [Timer spegnimento](#). Per informazioni dettagliate, vedere "Timer spegnimento" a pagina 39.

- Si consigliano controlli periodici del kit telefono veicolare per verificarne il montaggio ed il funzionamento.

## Uso di una carta SIM per automobile

Per utilizzare il proprio kit telefono veicolare con una carta SIM per automobile, è necessario inserire una carta SIM per automobile valida nell'unità radio. Per informazioni dettagliate, vedere "Installazione della carta SIM per automobile" a pagina 19.

## Uso di una carta SIM remota

È possibile utilizzare il kit telefono veicolare con una carta SIM remota alle seguenti condizioni:

- La carta SIM remota è inserita in un telefono cellulare compatibile che supporta la tecnologia senza fili Bluetooth e lo standard Bluetooth SIM Access Profile. Per informazioni sui telefoni cellulari compatibili, visitare il sito Web di Nokia: <http://www.nokia.com>.
- Per accedere alla carta SIM remota, è necessario prima associare il telefono cellulare compatibile al kit telefono veicolare tramite la tecnologia senza fili Bluetooth. Per informazioni dettagliate, vedere "Associazione mediante il codice di accesso Bluetooth" a pagina 49.
- Il telefono compatibile è acceso, la batteria è sufficientemente carica e la tecnologia senza fili Bluetooth è attivata.

## Etichette adesive presenti nella confezione

Le etichette adesive fornite insieme al kit telefono veicolare sono importanti per l'assistenza e per gli scopi ad essa correlati.

- ▶ Applicare l'etichetta adesiva  sulla scheda di garanzia.

## Codici di accesso necessari per la carta SIM per automobile

- Codice PIN (da 4 a 8 cifre):

Il codice PIN (Personal Identification Number) protegge la carta SIM per automobile da un uso non autorizzato. Il codice PIN viene generalmente fornito con la carta SIM.

Alcuni fornitori di servizi consentono di disattivare la richiesta di immissione del codice PIN all'accensione del telefono.

- Codice PIN2 (da 4 a 8 cifre):

Il codice PIN2 potrebbe essere fornito con la carta SIM per automobile ed è necessario per accedere ad alcune funzioni.

- Codici PUK e PUK2 (8 cifre):

Il codice PUK (Personal Unblocking Key) è necessario per modificare un codice PIN bloccato. Il codice PUK2 è necessario per modificare un codice PIN2 bloccato.

- ! Se questi codici non sono stati forniti insieme alla carta SIM per automobile, rivolgersi al proprio fornitore di servizi.

## 3. Il kit telefono veicolare

### Display SU-11

Quando il kit telefono veicolare è pronto per l'uso e non è stata ancora eseguita alcuna immissione, viene visualizzato il display in modalità di attesa, come illustrato nella figura. Inoltre, sul display è presente il logo dell'operatore della rete locale.

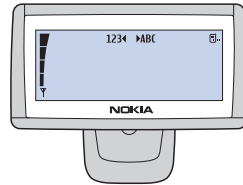

Se si desidera attivare una funzione tramite un comando vocale, occorre prima visualizzare il display vocale. Per visualizzarlo, dal display in modalità di attesa premere .









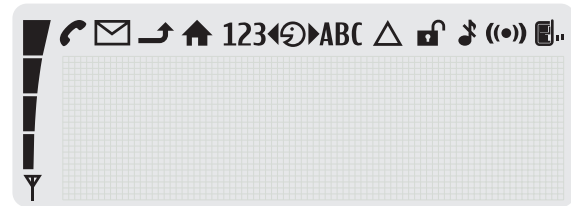







Per ottimizzare le prestazioni, si può regolare l'illuminazione del display. Per informazioni dettagliate, vedere "Retroilluminazione del display" a pagina 38.

### Indicatori sul display

Di seguito vengono descritti gli indicatori che possono comparire sul display.











-  Indica la potenza del segnale della rete cellulare nel punto in cui si trova l'utente. Maggiore è il livello della barra, migliore è il segnale.
-  Indica una chiamata in corso.
-  Sono stati ricevuti uno o più messaggi di testo. Indica che ci sono messaggi di testo non letti.
-  La funzione di deviazione delle chiamate è attiva (servizio di rete). Vedere "Deviazione chiamate (servizio di rete)" a pagina 36.
-  Il servizio Home Zone è attivo (servizio di rete).
-  123 Si possono immettere numeri.
-  Girare la ruota Navi verso sinistra.
-  Ora si può parlare.
-  Girare la ruota Navi verso destra.







- ABC** Si possono immettere lettere.
-  Indica che è attivo il roaming.
-  La rete ha disattivato la funzione di codifica.
-  Il tono di chiamata è disattivato.
-  La tecnologia senza fili Bluetooth è attiva, vedere "Tecnologia senza fili Bluetooth" a pagina 48.
-  È in uso il profilo utente 1.  
Vedere "Cambia utente" a pagina 54.
-  È in uso il profilo utente 2.  
Vedere "Cambia utente" a pagina 54.

Potrebbero essere visualizzati altri indicatori:



### Indicatori di chiamata

-  Indica una chiamata vocale attiva.
-  Indica che una chiamata vocale è stata scollegata.
-  Le chiamate vocali sono state passate all'auricolare.
-  È attiva la trasmissione dati.
-  È attiva la trasmissione fax.
-  Indica un collegamento GPRS attivo.
-  Indica un collegamento GPRS non attivo.
-  La chiamata è in attesa.



### Indicatori generici

-  Indica una ricerca manuale della rete.
-  Indica i messaggi di testo non letti. Se questo indicatore lampeggia, significa che la memoria è piena.
-  Indica che è in corso l'invio di un biglietto da visita.  
Questa impostazione è attiva.
-  Il volume dell'auricolare può essere regolato.
-  Il volume del tono di chiamata può essere regolato.
-  Il volume dell'altoparlante può essere regolato.
-  La retroilluminazione può essere regolata.

### Indicatori delle funzioni di registrazione

-  La funzione di registrazione è attiva.
-  È in corso la riproduzione della registrazione.

### Indicatori delle funzioni Bluetooth

-  Il dispositivo con tecnologia Bluetooth è stato associato al kit telefono veicolare..
-  La tecnologia senza fili Bluetooth è attiva.



## Indicatori di notifica



Indica che una voce è stata cancellata.



Indica che la voce è errata o non valida.



O.K. (conferma un'impostazione o una selezione effettuata).



Indica la presenza di informazioni aggiuntive.



Indica uno stato di avvertenza o attenzione.



Il messaggio è stato inviato (ma non indica che il messaggio è stato ricevuto).

## Componenti base del dispositivo di input CUW-3

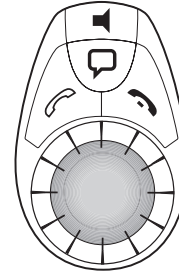

I selettori delle funzioni includono quattro tasti funzione e la ruota Navi. A seconda dell'impostazione selezionata, si hanno a disposizione le seguenti opzioni:



Tenere premuto

- la funzione per le chiamate di emergenza è attiva. Per informazioni dettagliate, vedere "Come effettuare una chiamata di emergenza" a pagina 67.



Premere

- per accettare una chiamata in arrivo.
- per visualizzare l'elenco degli ultimi 10 numeri telefonici chiamati.
- per avviare la composizione di un numero.



Tenere premuto

- per cancellare testo, numeri o altre voci.
- per ritornare al display in modalità di attesa.



Premere

- per terminare una chiamata.
- per cancellare un carattere o numero immesso.
- per ritornare al menu o display precedente.



### Tasto Navi

Usare la ruota Navi per regolare il volume del tono di chiamata di una chiamata in arrivo oppure dell'altoparlante durante una chiamata in corso. La ruota Navi può essere utilizzata anche per scorrere le varie opzioni di un menu.



### Nel display in modalità di attesa, girare la ruota Navi verso sinistra

per attivare l'input di un numero di telefono. Se ci si trova nel display vocale, girando la ruota Navi verso sinistra si scorrono i comandi vocali e si può, ad esempio, selezionare il comando vocale che si desidera eseguire.



### Nel display in modalità di attesa, girare la ruota Navi verso destra

per ricercare una voce della rubrica in ordine alfabetico. Se ci si trova nel display vocale, girando la ruota Navi verso destra si scorrono i nomi vocali assegnati ai vari numeri e si può, ad esempio, selezionare il nome vocale associato al numero che si desidera chiamare.



### Premere la ruota Navi

per accedere ad una funzione in un contesto particolare:

- per aprire il menu e selezionare una voce.
- per selezionare una voce da un elenco.
- per aprire le opzioni e selezionare una voce.



Questo tasto attiva le seguenti funzioni dal display in modalità di attesa:

- ▶ **Premere** per disattivare il tono di chiamata. Eventuali chiamate in arrivo verranno segnalate dal display lampeggiante.
- ▶ **Tenere premuto** per disattivare il kit telefono veicolare. Premere di nuovo per ritornare al display in modalità di attesa.
- ▶ **Premere** per passare le telefonate in arrivo o in corso dal kit telefono veicolare ad un auricolare compatibile associato e viceversa.  
Per riavviare il kit telefono veicolare, tenere premuto  per più di 10 secondi.



Questo tasto attiva le seguenti funzioni vocali dal display in modalità di attesa:

- ▶ **Premere** per attivare la funzione di chiamata vocale e i comandi vocali.
- ▶ **Tenere premuto** per avviare la registrazione (anche durante le chiamate in corso).

## 4. Operazioni preliminari

### Installazione della carta SIM per automobile

Il kit telefono veicolare può essere utilizzato con una carta SIM per automobile. In questo caso, è necessario inserire una carta SIM nell'unità radio.

**! Avvertenza:** \_\_\_\_\_  
Tenere tutte le carte SIM in miniatura (plug-in) fuori dalla portata dei bambini.

- ! La carta SIM e i relativi contatti possono graffiarsi o piegarsi facilmente; prestare attenzione durante la manipolazione, l'inserimento o la rimozione della carta.
- ▶ Spegnere il quadro dell'auto prima di inserire la carta SIM.
- ▶ Premere leggermente il fermo sull'unità radio (1) per aprire e sollevare il coperchio (2).

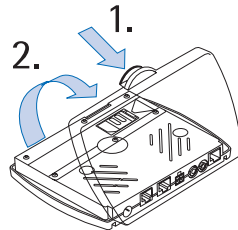

- ▶ Fare scorrere il fermo della carta SIM (3) come illustrato per sbloccarlo.

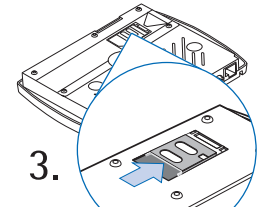

- ▶ Sollevare il fermo della carta SIM da un lato come mostrato nella figura (4).

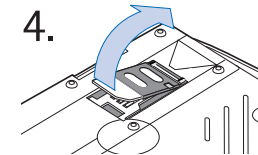

- ▶ Inserire con cautela la carta SIM nell'alloggiamento (5). Assicurarsi che la carta SIM sia inserita correttamente e che l'area dorata dei contatti sulla carta sia rivolta verso l'alto.

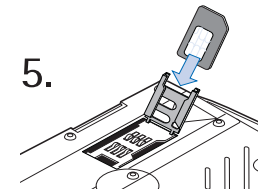

- ▶ Riabbassare il fermo della carta SIM e bloccarlo in posizione facendolo scorrere nella direzione indicata dalla freccia. Chiudere il coperchio dell'unità radio verificando che il fermo sull'unità sia scattato correttamente.

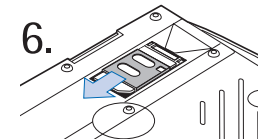

## Accensione, spegnimento e disattivazione



### Avvertenza:

Quando l'uso del telefono cellulare è vietato o quando può causare interferenza o pericolo, spegnere il proprio kit telefono veicolare. Così facendo, il kit telefono veicolare viene disattivato anche quando quadro e motore sono accesi.

---

### Accensione del kit telefono veicolare

Per accendere il kit telefono veicolare, basta accendere il quadro dell'auto. Il kit telefono veicolare è collegato al sistema di avviamento dell'auto e quindi attivando tale sistema si accende automaticamente anche il kit telefono veicolare. Verranno visualizzati messaggi diversi a seconda della carta SIM in uso l'ultima volta che il kit telefono veicolare è stato utilizzato:

#### Avvio iniziale, non è stata assegnata ancora una carta SIM al profilo utente attivo

Se non è stata ancora assegnata una carta SIM al kit telefono veicolare o al profilo utente attivo, verrà richiesto di selezionare la lingua da utilizzare per il display del kit telefono veicolare del profilo utente attivo. Quindi, è possibile scegliere se si desidera utilizzare il profilo utente attivo con la carta SIM per automobile o una carta SIM remota, ad esempio la carta SIM inserita in un telefono cellulare compatibile.

- Funzionamento con una carta SIM remota  
Il kit telefono veicolare comincerà automaticamente a cercare un telefono cellulare compatibile che supporta la

tecnologia senza fili Bluetooth e lo standard Bluetooth SIM Access Profile. Selezionare il dispositivo desiderato dall'elenco dei dispositivi trovati ed associarlo al proprio kit telefono veicolare utilizzando il codice di accesso Bluetooth SIM Access Profile. Per informazioni dettagliate, vedere "Associazione mediante il codice di accesso Bluetooth" a pagina 49.

Se viene richiesto di immettere un codice PIN, inserire il codice PIN della carta SIM remota inserita nel telefono cellulare compatibile. Il codice verrà visualizzato sul display in questo modo: \*\*\*\*. Premere  per confermare. Il kit telefono veicolare richiede quindi se si desidera salvare il codice PIN per concedere automaticamente l'autorizzazione nelle sessioni successive.

Se i dispositivi sono stati associati correttamente ed il codice PIN è stato inserito senza errori, la carta SIM remota del telefono cellulare compatibile selezionata verrà assegnata al profilo utente 1. Il kit telefono veicolare richiede quindi se si desidera copiare nella sua memoria le voci della rubrica contenute nella carta SIM remota e nel telefono cellulare compatibile. Quindi, il kit telefono veicolare accede alla carta SIM inserita nel telefono cellulare compatibile per collegarsi alla rete GSM.

- Se nessun telefono cellulare compatibile appare nell'elenco dei dispositivi con standard Bluetooth SIM Access Profile, è possibile selezionare la carta SIM per automobile se è stata inserita nell'unità radio. Il kit telefono veicolare utilizzerà quindi questa carta SIM per il funzionamento. Per

informazioni dettagliate, vedere "Installazione della carta SIM per automobile" a pagina 19.

- **Uso della carta SIM per automobile**  
Se sul display appare il messaggio **SIM rifiutata** nonostante la carta SIM sia stata correttamente inserita nell'unità radio, rivolgersi all'operatore di rete o al fornitore di servizi.  
Se viene richiesto di immettere un codice PIN, inserire il codice PIN della carta SIM per automobile. Il codice verrà visualizzato sul display in questo modo: \*\*\*\*.  
Premere  per confermare.  
Se il codice PIN è stato inserito senza errori, la carta SIM per automobile verrà assegnata al profilo utente 1. Il kit telefono veicolare richiede quindi se si desidera copiare nella sua memoria le voci della rubrica contenute nella carta SIM per automobile.
- La rubrica del kit telefono veicolare contiene le voci presenti nella memoria interna del telefono e non quelle memorizzate nella carta SIM per automobile in uso.

### Carta SIM remota assegnata al profilo utente attivo

Se la carta SIM inserita in un telefono cellulare compatibile è stata già assegnata al profilo utente attivo del kit telefono veicolare, quando si viene attivato il segnale di accensione della macchina il kit telefono veicolare utilizzerà la tecnologia senza fili Bluetooth per cercare automaticamente il telefono cellulare compatibile in cui era inserita la carta SIM l'ultima volta che il kit telefono veicolare è stato utilizzato. Se questo dispositivo viene trovato nell'elenco dei dispositivi con tecnologia Bluetooth e il codice PIN si attiva automaticamente, vale a dire

non sono più richieste autorizzazioni, il kit telefono veicolare si collega automaticamente alla rete GSM tramite la carta SIM del telefono cellulare compatibile. In questo caso, non viene richiesto alcun input quando si viene attivato il segnale di accensione della macchina, in quanto il collegamento viene stabilito automaticamente.

- Se si utilizzano le funzioni della tecnologia Bluetooth con regolarità, ad esempio per copiare le voci della rubrica da un telefono cellulare compatibile al proprio kit telefono veicolare, si può disattivare l'opzione "Richiesta autorizzazione" sul telefono cellulare compatibile. In questo modo i collegamenti tra i dispositivi tramite la tecnologia senza fili Bluetooth possono essere stabiliti automaticamente senza accettazione o autorizzazione separata. Per fare ciò, scorrere fino all'opzione di menu **Visual. dispositivi associati** e selezionare l'opzione **Richiedi autorizzazione** per impostarla su **No**. Per informazioni dettagliate, vedere la guida d'uso del telefono cellulare con tecnologia Bluetooth che si sta utilizzando.

Tuttavia, se il codice PIN della carta SIM inserita nel telefono cellulare compatibile non è stato salvato, sarà necessario inserire il codice PIN ogni volta che si viene attivato il segnale di accensione della macchina.

Se la carta SIM remota del telefono cellulare compatibile è stata assegnata al profilo utente attivo, ma non viene trovata, il kit telefono veicolare visualizzerà le seguenti opzioni.

- **Riconnetti car-ta SIM remota**  
La ricerca della carta SIM remota assegnata al profilo utente attivo verrà ripetuta.

- **Cambia utente**  
Questa funzione consente di cambiare il profilo utente attivo. Per informazioni dettagliate, vedere "Cambia utente" a pagina 54.
- **Usa carta SIM automobile**  
La carta SIM per automobile può essere assegnata temporaneamente al profilo utente attivo.
- **La carta SIM per automobile resterà assegnata esclusivamente al profilo utente attivo finché la macchina è accesa.** Se, ad esempio, il telefono cellulare compatibile non si trova all'interno del raggio consentito per un collegamento senza fili Bluetooth, è possibile usare la carta SIM per automobile inserita nell'unità radio per accedere temporaneamente al proprio profilo utente standard. Se si spegne e si riavvia la macchina, il kit telefono veicolare inizierà automaticamente la ricerca della carta SIM remota del telefono cellulare compatibile.
- **Assegna carta SIM**  
È possibile assegnare al profilo utente attivo una carta SIM remota o la carta SIM per automobile.

### Carta SIM per automobile assegnata al profilo utente attivo

Se è stata assegnata una carta SIM per automobile, ad esempio la carta SIM inserita nell'unità radio, al profilo utente attivo nel kit telefono veicolare e sul display appare il messaggio **SIM rifiutata** nonostante una carta SIM sia stata correttamente inserita nell'unità radio, rivolgersi all'operatore di rete o al fornitore del servizio.

Se viene richiesto di immettere un codice PIN, inserire il codice PIN della carta SIM per automobile. Il codice verrà visualizzato sul display come una serie di asterischi: \*\*\*\*. Premere  per confermare.

Se il codice PIN è stato inserito correttamente, il kit telefono veicolare si collega alla rete GSM tramite la carta SIM per automobile. Il kit telefono veicolare richiede quindi se si desidera copiare le voci della rubrica dalla carta SIM per automobile alla memoria del kit telefono veicolare, se nessuna voce è stata ancora salvata nella memoria del kit telefono veicolare.

- La rubrica del kit telefono veicolare contiene le voci presenti nella memoria interna del telefono e non quelle memorizzate nella carta SIM per automobile in uso.

### Spegnimento del telefono

Spegnendo il quadro, il kit telefono veicolare non si spegne automaticamente, ma rimane attivo per l'intervallo definito utilizzando la funzione **Timer spegnimento**. Se è in corso una chiamata, il kit telefono veicolare non si spegnerà automaticamente in base al tempo impostato nel timer di spegnimento. Il timer di spegnimento inizierà il conto alla rovescia solo dopo che la chiamata viene terminata.

- L'impostazione di fabbrica per il **Timer spegnimento** è zero minuti.

## Disattivazione forzato



Per disattivare il telefono anche quando il quadro o il motore dell'auto è acceso:

▶ Tenere premuto .

▶ Poi tenere premuto .

Quando il telefono viene disattivato in questo modo, il display si presenta come mostrato nella figura sopra.

▶ Per riattivare il kit telefono veicolare, premere .

▶ Seguire le istruzioni visualizzate sul display.

**i** Quando il kit telefono veicolare è disattivato, rimane comunque attivo un collegamento senza fili Bluetooth SIM Access Profile tra il kit telefono veicolare e il telefono cellulare compatibile. Questo significa che i componenti di trasmissione e ricezione GSM del telefono cellulare compatibile rimangono spenti.

**!** Se il collegamento senza fili Bluetooth SIM Access Profile tra il kit telefono veicolare e il telefono cellulare compatibile si interrompe (ad esempio, se il telefono cellulare compatibile esce dal raggio consentito quando l'utente lascia la macchina), i componenti di trasmissione e ricezione GSM del telefono cellulare compatibile vengono automaticamente riaccesi ed il telefono cellulare si collega alla rete GSM mediante la carta SIM. In questo caso, quando l'uso del telefono senza fili è proibito oppure quando può essere causa di interferenze o pericolo, assicurarsi che il kit telefono veicolare sia spento e accertarsi di spegnere anche il telefono cellulare compatibile.

## 5. Funzioni di chiamata

### Attivazione vocale



È possibile effettuare una chiamata semplicemente pronunciando il nome vocale che è stato associato ad un numero telefonico della rubrica. Si

possono associare nomi vocali ad un massimo di 12 numeri della rubrica. Qualunque parola, ad esempio il nome di una persona, può essere utilizzata come nome vocale per effettuare una chiamata vocale.

Prima di utilizzare la funzione di chiamata a riconoscimento vocale, si noti che:

- I nomi vocali non dipendono dalla lingua, ma dal tono di voce di chi ha effettuato la registrazione;
- I nomi vocali sono sensibili al rumore di fondo. Registrarli ed effettuare le chiamate in un ambiente silenzioso;
- Quando si registra un nome vocale o si effettua una chiamata utilizzando un nome vocale, parlare con voce chiara verso il microfono.
- I nominativi molto brevi non sono accettati. Utilizzare nomi lunghi ed evitare nomi simili per numeri telefonici diversi.

! È necessario pronunciare il nome come al momento della registrazione. Questo potrebbe rivelarsi difficile ad esempio in un ambiente rumoroso o durante un'emergenza, pertanto, non confidare mai esclusivamente nella chiamata a riconoscimento vocale.

! Prima di poter utilizzare questa funzione, è necessario registrare dei nomi vocali per i numeri telefonici memorizzati nella rubrica del telefono. Per informazioni dettagliate, vedere "Nomi vocali" a pagina 43.





- ▶ Per effettuare una chiamata vocale, premere  e sul display apparirà il messaggio [Parlare ora](#).
- ▶ Pronunciare a voce alta e chiaramente il nome vocale associato al numero desiderato.





Se il telefono riconosce il nome vocale, lo riproduce così come è stato registrato e dopo circa 1,5 secondi compone automaticamente il numero telefonico ad esso associato.

### Selezione dalla rubrica (ricerca per nome)



Si può effettuare una chiamata semplicemente selezionando un nome dalla rubrica telefonica:

- ▶ Nel display in modalità di attesa, scorrere usando  fino alla lettera dell'alfabeto desiderata e premere  per aprire l'elenco dei nomi che iniziano con quella lettera.
- ▶ Usando  scorrere fino al nome desiderato e premere  per comporre il relativo numero.

! A ciascun nome nella rubrica si possono associare fino a cinque numeri telefonici con simboli diversi per differenziarli. Se non viene selezionato alcun simbolo, il primo numero memorizzato con il nome viene indicato con  (N° principale). Altri tipi di numeri usati per differenziare le voci sono  (Cellulare),  (Casa),  (Ufficio) e  (Fax).





Per chiamare uno degli altri numeri associati ad un determinato nome:

- ▶ Premere e scorrere con fino al simbolo o numero telefonico desiderato.
- ▶ Premere per chiamare il numero.

## Ripetizione del numero

Per ripetere un numero chiamato di recente, si ha a disposizione un elenco degli ultimi dieci numeri chiamati.

- ▶ Nel display in modalità di attesa, premere .
- ▶ Usando scorrere fino al numero o nome desiderato.
- ▶ Premere per chiamare il numero.

## Uso della ruota Navi™ per effettuare una chiamata

Si può anche utilizzare la ruota Navi per immettere un numero telefonico ed effettuare una chiamata.

- ▶ Nel display in modalità di attesa, scorrere usando fino al primo numero della rubrica e premere per selezionarlo.
- ▶ Ripetere questa operazione per le altre cifre che compongono il numero telefonico desiderato fino a che sul display non viene visualizzato il numero completo.
- ▶ Premere per chiamare il numero.

## Elenco dei nomi preferiti

Questo elenco può contenere fino a 12 nomi vocali assegnati a numeri di telefono. Per informazioni dettagliate, vedere "Attivazione vocale" a pagina 24. L'elenco dei nomi preferiti consente di accedere rapidamente ai numeri telefonici chiamati più di frequente.

- ▶ Si può accedere rapidamente e facilmente all'elenco dal display in modalità di attesa.
- ▶ Premere .
- ▶ Usando scorrere fino al nome desiderato e premere per selezionarlo.
- ▶ Seguire le istruzioni visualizzate sul display.
- ▶ Premere per chiamare il numero.



## Avviso di chiamata



Se è attiva la funzione **Avviso chiamata** si viene avvisati di una chiamata in arrivo mentre si ha già una chiamata in corso. Questa funzione consente all'utente di accettare la nuova chiamata in arrivo (servizio di rete).

Per questa funzione sono disponibili le seguenti impostazioni:

- **Attiva**  
Questa opzione attiva l'avviso di chiamata.
- **Annulla**  
Questa opzione disattiva l'avviso di chiamata.

- **Verifica stato**  
Selezionare questa opzione per sapere se l'avviso di chiamata è attualmente attivo sul proprio kit telefono veicolare (interrogazione di rete).
- ▶ Premere  per accettare una chiamata mentre ne è già in corso un'altra. La chiamata in corso viene messa in attesa.
- ▶ Premere  per passare dalla chiamata attiva a quella in attesa.
- ▶ Premere  per terminare la chiamata attiva e ritornare alla chiamata in attesa.



Per informazioni dettagliate, vedere "Impostazioni" a pagina 36.

## Opzioni durante una chiamata

Durante una chiamata in corso sono disponibili le seguenti opzioni:



- [Invia DTMF](#)
- [Disatt. microf.](#)
- [Rubrica](#)

Per visualizzare l'elenco delle opzioni:



- ▶ Premere  durante una chiamata attiva.
- ▶ Usando  scorrere fino all'opzione desiderata e premere  per selezionarla.

## Invia DTMF

Le stringhe di toni DTMF possono essere usate, ad esempio, per inviare password o ascoltare la propria segreteria telefonica.

- ▶ Usando  scorrere fino al numero desiderato e premere  per selezionarlo.
- ▶ Ripetere questo passo per selezionare gli altri numeri nella stringa.

Quando un numero viene selezionato, viene inviato immediatamente sotto forma di tono DTMF.

- ▶ Premere  per uscire da questa opzione.
- ▶ Premendo  si ritorna al display della chiamata. La telefonata in corso rimane attiva.

## Disattivazione del microfono durante una chiamata





Se lo si desidera, è possibile disattivare il microfono durante una chiamata attiva selezionando l'opzione [Disatt. microf.](#) Sul display viene visualizzato il messaggio [Microf. disatt.](#)

- ▶ Premere  per riattivare il microfono.



## Rubrica

Durante una chiamata, si ha la possibilità, se necessario, di aprire la rubrica per verificare un numero, ad esempio nel caso lo si debba comunicare al proprio interlocutore.

Per aprire la rubrica:

- ▶ Scorrere la rubrica con .
- ▶ Premere  per uscire dalla rubrica.

## Come accettare o rifiutare una chiamata in arrivo

- ▶ Premere  per accettare una chiamata in arrivo e, una volta conclusa la conversazione, premere  per terminarla.
- ▶ Premere  per rifiutare una chiamata in arrivo.

Se è attiva la funzione **Devia se occupato** (servizio di rete) e le chiamate in arrivo vengono deviate ad un altro numero, ad esempio quello della propria segreteria telefonica, anche le chiamate rifiutate verranno deviate allo stesso numero. Per informazioni dettagliate, vedere "Deviazione chiamate (servizio di rete)" 36.

## 6. Uso dei menu

Il kit telefono veicolare Nokia 610 offre una gamma di funzioni che sono raggruppate nei menu.

### Accesso alle funzioni di menu

Per accedere al menu dal display in modalità di attesa, premere . Una volta nel menu, si può navigare utilizzando i seguenti tasti:



Girare la ruota Navi verso sinistra per scorrere l'elenco delle opzioni verso l'alto.



Girare la ruota Navi verso destra per scorrere l'elenco delle opzioni verso il basso.



Premere la ruota Navi per selezionare l'opzione desiderata.



Premere questo tasto per cancellare una voce inserita. Altrimenti, premere questo tasto per tornare al livello di menu precedente (consultare l'elenco delle funzioni di menu). Tenere premuto questo tasto per azzerare il display e tornare al display in modalità di attesa.

### Elenco delle funzioni di menu

#### ► Messaggi

- Ricevuti
  - Richiama
  - Rispondi con modello
  - Salva come modello
  - Elimina
  - Copia nel telefono
- Impostazioni messaggi
  - Numero centro servizi msgg.
  - Risposta via stesso centro
- Visualizza modelli
  - Invia
  - Elimina

#### ► Chiamate

- Chiamate senza risposta
- Chiamate ricevute
- Chiamate effettuate

#### ► Rubrica

- Cerca
- Elimina
- Stato memoria

#### ► Toni

- Livello suoneria
- Tono di chiamata
- Toni di avviso

---

## ► Impostaz.

- Imposta ora e data
  - Regola ora
  - Formato ora
  - Imposta data
  - Formato data
- Impostazioni chiamate
  - Invio propri dati
    - Impostato da operatore
    - Sì
    - No
  - Deviazione chiamate
    - Devia tutte le chiamate vocali
    - Devia se occupato
    - Devia se non si risponde
    - Devia se non raggiungibile
    - Devia se non disponibile
    - Annulla tutte le deviazioni
  - Risposta automatica
    - No
    - Sì
  - Avviso chiamata
    - Attiva
    - Annulla
    - Verifica stato
- Impostazioni telefono
  - Lingua
  - Impostazioni retroilluminaz.
  - Informazione microcella
    - Sì
    - No
  - Selezione operatore
    - Automatica
    - Manuale
  - Timer spegnimento
- Segreteria telefonica
  - Ascolta messaggi vocali
  - N° segreteria telefonica
- Modem GPRS
- Impostazioni di protezione
  - Richiesta codice PIN
  - Cambia codice PIN
  - Gruppo chiuso d'utenti
    - Predefinito
    - Sì
    - No
  - Numeri consentiti
    - Sì
    - No
    - Elenco numeri
- Impostazioni equalizzatore
  - Altoparlante
  - Altoparl. radio
- Ripristina impostaz. iniziali

► Voce

- Nomi vocali
  - Nuovo nome vocale
  - Elenco nomi vocali
    - Riproduci
    - Cambia
    - Elimina
- Comandi vocali
  - Nuovo comando vocale
  - Elenco comandi vocali
    - Riproduci
    - Cambia
    - Elimina

► Registrat.

- Registra
- Riproduci
- Elimina

► Bluetooth

- Cerca accessori audio
- Visual. dispositivi connessi
- Visual. dispositivi associati
  - Crea connessione
  - Elimina associazione
  - Richiedi autorizzazione
  - Modifica nome Bluetooth (accessorio)
- Nome Bluetooth (kit telefono veicolare)
- Consenti se-conda conness.
- Visibilità

► Dati utente

- Scarica rubrica  
Passa a utente 1
- Impostazioni per utente 1
  - Assegna carta SIM
  - Visualizza car-ta SIM attiva
  - Impostazioni download
    - Memoria SIM e telefono
    - Memoria SIM
    - Memoria telefono

## 7. Funzioni di menu

### Messaggi



Si possono ricevere e leggere brevi messaggi di testo sul proprio kit telefono veicolare e chiamare il mittente oppure inviargli un messaggio SMS usando un modello di messaggio (servizio di rete). Tuttavia, prima di poter inviare messaggi potrebbe essere necessario effettuare alcune impostazioni in [Impostaz. msgg.](#)



- ! Ricordare che la sicurezza stradale è sempre la cosa più importante. Non usare il telefono cellulare quando si è intenti alla guida ed avvalersi delle funzionalità offerte dal proprio kit telefono veicolare solo quando le condizioni del traffico lo consentono.
- ! Quando si invia un messaggio tramite il servizio di rete SMS, il telefono potrebbe visualizzare [Messaggio inviato](#) per indicare che il messaggio è stato inviato al numero telefonico del centro messaggi programmato sul telefono. Questo non significa che il messaggio è stato ricevuto dal destinatario.

### Ricevuti







Quando si riceve un SMS, sul display compaiono l'indicatore  ed il numero di nuovi messaggi insieme al messaggio di notifica [1 nuovo messaggio ricevuto](#). I messaggi vengono mostrati in ordine di ricezione.

! Se si è stabilito un collegamento Bluetooth SIM Access Profile ad un telefono cellulare compatibile, tutti i messaggi ricevuti dal kit telefono veicolare vengono automaticamente inoltrati a questo telefono cellulare compatibile.



I messaggi non letti sono contrassegnati dal simbolo , mentre i messaggi letti recano il simbolo .

Se l'indicatore SMS  lampeggia, significa che la memoria dei messaggi è piena. In tal caso, per leggere o ricevere nuovi messaggi se ne dovranno cancellare alcuni di quelli vecchi.

Se si ricevono più messaggi di testo:

- ▶ Selezionare il menu [Messaggi](#) e premere  per aprirlo.
- ▶ Selezionare l'opzione [Ricevuti](#) e premere  per visualizzare l'elenco di messaggi.
- ▶ Usando  scorrere fino al messaggio desiderato e premere  per leggerlo.
- ▶ Usare  per scorrere il messaggio e leggerlo o per visualizzare il nome o numero del mittente e la data e l'ora di ricezione.

Il kit telefono veicolare dispone di una serie di opzioni per la gestione del messaggio selezionato.

- ▶ Premere .
- ▶ Usando  scorrere fino all'opzione desiderata e premere  per selezionarla.

### Chiamata

Selezionare questa opzione per chiamare il numero telefonico del mittente del messaggio.

### Rispondi con modello

Si può rispondere ad un messaggio usando un modello di messaggio già preparato in precedenza. Selezionare l'opzione **Rispondi con modello** per visualizzare l'elenco dei modelli memorizzati nel kit telefono veicolare.

### Salva come modello

Questa opzione consente di memorizzare come modello un messaggio SMS ricevuto. Per usare il modello, selezionare l'opzione **Rispondi con modello** per visualizzare l'elenco dei modelli ed inviare il messaggio.

### Elimina

Selezionare questa opzione per cancellare un messaggio.

### Impostazioni messaggi

Per poter inviare i messaggi, potrebbe essere necessario effettuare alcune impostazioni nel kit telefono veicolare.

### Numero centro servizi msgg.





Questo numero viene fornito dall'operatore della rete locale.

- i** Questa opzione consente di memorizzare il numero telefonico del centro messaggi necessario per inviare messaggi di testo.

### Risposta via stesso centro (servizio di rete)

Le risposte ai messaggi vengono gestite dal centro SMS a cui il mittente è abbonato. Selezionando **Risposta via stesso centro** si consente al destinatario del messaggio di inviare la risposta utilizzando lo stesso centro messaggi del mittente.

Per effettuare queste impostazioni, dal display in modalità di attesa fare quanto segue:

- ▶ Premere .
- ▶ Usando  scorrere fino al menu **Impostazioni messaggi** e premere  per selezionarlo.
- ▶ Usando  scorrere fino all'opzione desiderata e premere  per selezionarla.
- ▶ Seguire le istruzioni visualizzate sul display.

### Visualizza modelli

Il kit telefono veicolare può memorizzare fino a 10 modelli che si possono inviare sotto forma di messaggi. Il kit telefono veicolare viene fornito con 5 modelli standard memorizzati. In più, se ne possono memorizzare altri 5 dai messaggi ricevuti. Sono disponibili le opzioni che seguono:



### Invia

Il modello selezionato viene inviato.







### Elimina

Usare questa opzione per cancellare tutti i modelli presi dai messaggi ricevuti e salvati.

Per visualizzare l'elenco dei modelli di messaggi dal display in modalità di attesa:

- ▶ Premere .
- ▶ Usando  scorrere fino al menu **Messaggi** e premere  per visualizzare le opzioni.



- ▶ Usando  scorrere fino all'opzione **Visualizza modelli** e premere  per visualizzare l'elenco.
- ▶ Usando  scorrere l'elenco dei modelli e premere  per selezionare il modello desiderato.
- ▶ Premere  per confermare la selezione.
- ▶ Usando  scorrere fino all'opzione desiderata e premere  per selezionarla.
- ▶ Seguire le istruzioni visualizzate sul display.

**i** Mentre è possibile cancellare i modelli creati da messaggi ricevuti, notare che non è possibile cancellare i 5 modelli standard memorizzati nel kit telefono veicolare.



## Chiamate



Il telefono registra i numeri telefonici delle chiamate senza risposta, ricevute ed effettuate, nonché la data e l'ora delle chiamate effettuate.







- !** Questo telefono registra le chiamate senza risposta e ricevute solo se la rete supporta tali funzioni e se il telefono è acceso e situato entro l'area coperta dal servizio di rete.
- i** In questi elenchi vengono visualizzate le ultime 10 chiamate ricevute e le ultime 10 chiamate effettuate. Esse vengono fornite come riferimento per l'utente. La chiamata più recente è sempre la prima dell'elenco.

Nel registro delle chiamate sono disponibili tre opzioni per ciascuna chiamata: **Chiama**, **Data e ora** o **Elimina**.

- ▶ Selezionare una chiamata nell'elenco desiderato e premere .
- ▶ Usando  scorrere fino all'opzione desiderata e premere  per selezionarla.
- ▶ Seguire le istruzioni visualizzate sul display.







## Chiamate senza risposta

Per visualizzare un elenco delle ultime dieci chiamate registrate dal display in modalità di attesa:

- ▶ Premere .
- ▶ Usando  scorrere fino al menu **Chiamate** e premere  per aprirlo.
- ▶ Usando  scorrere fino all'opzione **Chiamate senza risposta** e premere  per visualizzarne l'elenco.
- ▶ Scorrere l'elenco usando .
- ▶ Tenere premuto  per ritornare al display in modalità di attesa.

## Chiamate ricevute







Per visualizzare un elenco delle ultime 10 chiamate ricevute dal display in modalità di attesa:

- ▶ Premere .
- ▶ Usando  scorrere fino al menu **Chiamate** e premere  per aprirlo.
- ▶ Usando  scorrere fino all'opzione **Chiamate ricevute** e premere  per visualizzarne l'elenco.
- ▶ Scorrere l'elenco usando .

## Chiamate effettuate

Si può utilizzare una sequenza numerica per visualizzare le ultime 10 chiamate effettuate con il display in modalità di attesa: tenere premuto .

In alternativa, per visualizzare l'elenco delle ultime chiamate effettuate, dal display in modalità di attesa:

- ▶ Premere .
- ▶ Usando  scorrere fino al menu **Chiamate** e premere  per aprirlo.
- ▶ Usando  scorrere fino all'opzione **Chiamate effettuate** e premere  per visualizzarne l'elenco.
- ▶ Scorrere l'elenco usando .

## Rubrica



Tutte le voci inserite nelle rubrica vengono salvate nella memoria interna del kit telefono veicolare. Si possono anche copiare voci da una carta SIM o da

un telefono cellulare compatibile che supporta la tecnologia senza fili Bluetooth. Per informazioni dettagliate, vedere "Scarica rubrica" a pagina 53.







È possibile memorizzare fino a 500 nomi con relativi numeri telefonici per ciascun profilo utente nella memoria del kit telefono veicolare. Per informazioni dettagliate, vedere "Stato memoria" a pagina 35.

- ! Nel caso in cui il numero di voci della rubrica da copiare dalla memoria di un telefono cellulare compatibile tramite tecnologia senza fili Bluetooth dovesse superare lo spazio disponibile nella memoria del kit telefono veicolare, non tutte le voci vengono copiate.

A ciascun nome possono essere associati fino a cinque numeri telefonici. Se un nominativo viene selezionato dalla rubrica per effettuare una chiamata, verrà utilizzato il numero generico a meno che non ne venga selezionato un altro.

## Ricerca di nomi e numeri telefonici





Dal display in modalità di attesa si può accedere rapidamente all'elenco di nomi e numeri telefonici:

- ▶ Usando  scorrere fino alla prima lettera del nome desiderato e premere  per selezionarla.
- ▶ A questo punto vengono visualizzati tutti i nomi della rubrica che iniziano con la lettera selezionata. I nomi sono elencati in ordine alfabetico.
- ▶ Usando  scorrere l'elenco fino al nome desiderato.
- ▶ Per chiamare la persona, premere .
- ▶ Per terminare la chiamata, premere .
- ▶ Per ritornare al display in modalità di attesa, premere .

Per informazioni dettagliate, vedere "Selezione dalla rubrica (ricerca per nome)" a pagina 24.

## Cancellazione delle voci della rubrica



È possibile cancellare dalla rubrica uno o più nomi con i relativi numeri telefonici.

- ▶ Sul display in modalità di attesa, selezionare il menu **Rubrica** e premere  per aprirla.
- ▶ Usando  scorrere fino all'opzione **Aggiungi nome** e premere  per selezionarla.
- ▶ Usando  scorrere fino all'opzione desiderata e premere  per selezionarla.
- ▶ Seguire le istruzioni visualizzate sul display.

## Stato memoria

Questa opzione consente di verificare la quantità di memoria libera presente nel kit telefono veicolare (in %).





Nel display in modalità di attesa:

- ▶ Selezionare il menu **Rubrica** e premere .
- ▶ Usando  scorrere fino all'opzione **Stato memoria** e premere  per selezionarla.
- ▶ Sul display si può verificare lo stato attuale della memoria.

## Impostazioni tono



Si può scegliere il tono di chiamata desiderato per le chiamate in arrivo, regolare il volume ed attivare o disattivare i toni di avviso.

- ▶ Usare la ruota Navi  per regolare il volume del tono di chiamata usato dal kit telefono veicolare per segnalare una telefonata in arrivo oppure per regolare il volume dell'altoparlante nel corso di una chiamata.
- ▶ Selezionare **Toni** e premere  per aprire il menu.
- ▶ Usando  scorrere fino all'opzione desiderata e premere  per selezionarla.
- ▶ Seguire le istruzioni visualizzate sul display.

## Livello suoneria

Questa opzione imposta il volume dell'altoparlante per una chiamata in arrivo.

## Tono di chiamata

Questa opzione offre vari toni di chiamata tra cui scegliere. Selezionare quello preferito come segnalazione di una chiamata in arrivo.

## Toni di avviso

Questa opzione consente di attivare o disattivare i toni di avviso.







### Impostazioni



Il kit telefono veicolare consente di personalizzare diverse impostazioni.



- ▶ Per personalizzare le impostazioni, selezionare il menu **Impostaz.** dal display in modalità di attesa e premere  per aprirlo.

#### Impostazione della data e dell'ora



- ▶ Usando  scorrere fino all'opzione **Impostazioni ora** e premere  per selezionarla.
- ▶ Usando  scorrere fino all'opzione **Regola ora** e premere  per selezionarla.
- ▶ Usare  per impostare l'ora. Premere  per confermare l'impostazione dell'ora e proseguire con i minuti.
- ▶ Ripetere la stessa operazione per impostare i minuti.
- ▶ Ripetere la procedura sopra riportata per accedere alle opzioni **Formato ora**, **Imposta data** e **Formato data** per effettuare le impostazioni desiderate.

#### Impostazioni chiamate

Questa opzione consente di impostare diverse funzioni per le chiamate. Per effettuare queste impostazioni, dal display in modalità di attesa fare quanto segue:

- ▶ Selezionare il menu **Impostaz.** e premere  per aprirlo.
- ▶ Usando  scorrere fino all'opzione **Impostazioni chiamate** e premere  per selezionarla.

#### Invio propri dati (servizio di rete)

- **Impostato da operatore**  
Questa opzione attiva l'impostazione concordata con l'operatore della rete locale.
  - **Si**  
Selezionando questa opzione si attiva il proprio ID chiamante: la persona chiamata potrà vedere il numero del kit telefono veicolare chiamante.
  - **No**  
Se non si desidera che la persona chiamata possa vedere il numero chiamante, usare questa opzione per disattivare l'ID chiamante.
- ▶ Usando  scorrere fino all'opzione desiderata e premere  per selezionarla.

#### Deviazione chiamate (servizio di rete)







Con l'opzione **Deviazione chiamate** è possibile dirigere le chiamate in arrivo su un altro numero, ad esempio, sulla segreteria telefonica. Per ulteriori informazioni, rivolgersi al fornitore del servizio.

Il kit telefono veicolare offre una grande varietà di opzioni tra cui scegliere:

- **Devia tutte le chiamate vocali**  
Questa opzione devia tutte le chiamate vocali in arrivo.
- **Devia se occupato**  
Selezionare questa opzione per deviare le chiamate vocali quando il numero è occupato o quando si rifiuta una chiamata.

- **Devia se non si risponde**  
Questa opzione devia tutte le chiamate vocali quando non si risponde ad esse.
- **Devia se non raggiungibile**  
Selezionare questa opzione per deviare le chiamate vocali quando il kit telefono veicolare non è raggiungibile per assenza di segnale.
- **Devia se non disponibile**  
Questa opzione devia tutte le chiamate vocali ricevute quando non si è disponibili.
- **Annulla tutte le deviazioni**  
Usare questa opzione per annullare tutte le opzioni di deviazione attive.

Per effettuare le impostazioni di deviazione delle chiamate, dal display in modalità di attesa fare quanto segue:

- ▶ Selezionare il menu **Impostaz.** e premere  per aprirlo.
- ▶ Usando  scorrere fino all'opzione **Impostazioni chiamate** e premere  per selezionarla.
- ▶ Usando  scorrere fino all'opzione **Deviazione chiamate** e premere  per selezionarla.
- ▶ Usando  scorrere fino alla funzione desiderata e premere  per selezionarla.

Per ciascuna funzione di deviazione sono disponibili quattro opzioni:





- **Attiva**  
Questa opzione consente di selezionare il numero verso il quale si desidera deviare le chiamate: quello della propria **segreteria telefonica** o qualunque altro numero.



- **Annulla**  
Selezionare questa opzione per disattivare una qualunque delle opzioni di deviazione attive.
- **Verifica stato**  
Questa opzione consente di verificare lo stato delle opzioni di deviazione delle chiamate.
- **Ritardo**  
Selezionare questa opzione per impostare l'intervallo di tempo dopo quale una chiamata in arrivo viene deviata se non riceve risposta.
- **L'impostazione di fabbrica per il ritardo è 5 secondi.**  
Le deviazioni attive sono segnalate tramite un indicatore sul display. Per informazioni dettagliate, vedere "Indicatori sul display" a pagina 15.

### Risposta automatica

Questa funzione consente di rispondere automaticamente alle chiamate in arrivo dopo il primo squillo quando il kit telefono veicolare è acceso. È possibile attivare o disattivare questa funzione a proprio piacimento.



Per attivare la risposta automatica dal display in modalità di attesa:

- ▶ Selezionare il menu **Impostaz.** e premere  per aprirlo.
- ▶ Usando  scorrere fino all'opzione **Impostazioni chiamate** e premere  per selezionarla.
- ▶ Usando  scorrere fino all'opzione **Risposta automatica** e premere  per selezionarla.

- ▶ Usando  scorrere fino all'opzione **Si** o **No** e premere  per selezionarla.

### Avviso chiamata (servizio di rete)



Se è attiva la funzione **Avviso chiamata** si viene avvisati di una chiamata in arrivo mentre si ha già una chiamata in corso. Questa funzione consente all'utente di accettare la nuova chiamata in arrivo.





- ▶ Premere  per accettare una chiamata mentre ne è già in corso un'altra. La chiamata in corso viene messa in attesa.
- ▶ Premere  per passare dalla chiamata attiva a quella in attesa.
- ▶ Premere  per terminare la chiamata attiva e ritornare alla chiamata in attesa.

Questa funzione dispone di tre opzioni:

- **Attiva**  
Questa opzione attiva l'avviso di chiamata.
- **Annulla**  
Questa opzione disattiva l'avviso di chiamata.
- **Verifica stato**  
Selezionare questa opzione per sapere se l'avviso di chiamata è attualmente attivo sul proprio kit telefono veicolare (interrogazione di rete).

Per attivare l'avviso di chiamata, dal display in modalità di attesa fare quanto segue:

- ▶ Selezionare il menu **Impostaz.** e premere  per aprirlo.
- ▶ Usando  scorrere fino all'opzione **Impostazioni chiamate** e premere  per selezionarla.

- ▶ Usando  scorrere fino all'opzione **Avviso chiamata** e premere  per selezionarla.
- ▶ Usando  scorrere fino all'impostazione desiderata e premere  per selezionarla.







### Impostazioni telefono

Selezionare questa opzione per personalizzare le impostazioni del kit telefono veicolare.

#### Lingua







Questa opzione consente di selezionare la lingua in cui si desidera compaiano le informazioni visualizzate sul display. Se è selezionata l'opzione **Automatica**, il telefono sceglie la lingua in base alle informazioni memorizzate nella carta SIM.

Per selezionare la lingua dal display in modalità di attesa:

- ▶ Selezionare il menu **Impostaz.** e premere  per aprirlo.
- ▶ Usando  scorrere fino all'opzione **Impostazioni telefono** e premere  per selezionarla.
- ▶ Usando  scorrere fino all'opzione **Lingua** e premere  per selezionarla.
- ▶ Usando  scorrere fino alla lingua desiderata e premere  per selezionarla.

#### Retroilluminazione del display

Si ha la possibilità di regolare la luminosità della retroilluminazione del display per una visione più confortevole. Per regolare la retroilluminazione, dal display in modalità di attesa fare quanto segue:

- ▶ Selezionare il menu **Impostaz.** e premere  per aprirlo.
- ▶ Usando  scorrere fino all'opzione **Impostazioni telefono** e premere  per selezionarla.
- ▶ Usando  scorrere fino all'opzione **Impostazioni retroilluminaz.** e premere  per selezionarla.
- ▶ Usando  scorrere fino all'impostazione desiderata per la retroilluminazione e premere  per selezionarla.

## Informazione microcella







Quando questa funzione è attiva, sul display appaiono informazioni sulla microcella attualmente in uso. Tuttavia, questo servizio di rete può essere utilizzato soltanto se il telefono è coperto da una rete cellulare basata sulla tecnologia MCN (Micro Cellular Network).

## Selezione operatore

È possibile selezionare manualmente o automaticamente la rete cellulare alla quale connettere il telefono.

- **Automatica**  
Il telefono cellulare seleziona automaticamente una rete cellulare locale adeguata.
- **Manuale**  
Si possono visualizzare tutte le reti cellulari disponibili e selezionare qualunque rete che abbia un accordo di roaming con l'operatore di rete locale. Il kit telefono veicolare rimane in modalità manuale fino a quando non viene selezionata quella automatica o non viene inserita un'altra carta SIM.

Per selezionare la rete cellulare desiderata dal display in modalità di attesa:







- ▶ Selezionare il menu **Impostaz.** e premere  per aprirlo.
- ▶ Usando  scorrere fino all'opzione **Impostazioni telefono** e premere  per selezionarla.
- ▶ Usando  scorrere fino all'opzione **Selezione operatore** e premere  per selezionarla.
- ▶ Usando  scorrere fino alla rete desiderata e premere  per selezionarla.
- ▶ Seguire le istruzioni visualizzate sul display.

## Timer spegnimento

Il kit telefono veicolare dispone di un timer di spegnimento che gli consente di rimanere acceso per un certo periodo di tempo dopo lo spegnimento del quadro del veicolo. Una volta spento il quadro, il kit telefono veicolare rimane in funzione per il tempo impostato con l'opzione **Timer spegnimento**. Se è in corso una chiamata quando il quadro viene spento, il timer di spegnimento non inizierà il conto alla rovescia fino a che la chiamata non verrà terminata.

- **I** L'impostazione di fabbrica del timer di spegnimento è zero minuti. Il tempo massimo che si può specificare per il timer di spegnimento è 24 ore.
- **I** Ricordare che il kit telefono veicolare consuma la batteria del veicolo. Impostare il timer di spegnimento tenendo conto della necessità di non scaricare eccessivamente la batteria del veicolo.

Per impostare il timer di spegnimento dal display in modalità di attesa:

- ▶ Selezionare il menu **Impostaz.** e premere  per aprirlo.
- ▶ Usando  scorrere fino all'opzione **Impostazioni telefono** e premere  per selezionarla.
- ▶ Usando  scorrere fino all'opzione **Timer spegnimento** e premere  per selezionarla.
- ▶ Usare  per impostare l'ora a proprio piacimento.
- ▶ Premere  per attivare il timer.

Un messaggio sul display notificherà l'avvenuta impostazione del timer.

### Segreteria telefonica







Il fornitore del servizio potrebbe offrire un servizio di segreteria telefonica che deve essere attivato prima di poter ricevere i messaggi vocali. Per accedere alla segreteria telefonica potrebbe essere necessario memorizzarne il numero sul kit telefono veicolare. L'operatore della rete locale sarà in grado di fornire informazioni più dettagliate sul servizio offerto ed il numero della segreteria telefonica.

Le funzioni di segreteria telefonica sono disponibili per il dispositivo correntemente attivo in grado di accedere ai dati della carta SIM.

### Memorizzazione del numero della propria segreteria telefonica







Il numero della segreteria telefonica viene fornito dall'operatore della rete locale al momento dell'abbonamento a questo

servizio. Per inserirlo nel proprio kit telefono veicolare dal display in modalità di attesa:

- ▶ Selezionare il menu **Impostaz.** e premere  per aprirlo.
- ▶ Usando  scorrere fino all'opzione **Segreteria telefonica** e premere  per selezionarla.
- ▶ Usando  scorrere fino all'opzione **N° segreteria telefonica** e premere  per selezionarla.
- ▶ Usare la ruota Navi per immettere il numero.
- ▶ Se si seleziona un numero errato, premere  per cancellarlo.
- ▶ Per salvare il numero, premere "OK" nell'editor numerico della ruota Navi oppure premere .

### Ascolto dei messaggi vocali

Per ascoltare i messaggi vocali dal display in modalità di attesa:

- ▶ Selezionare il menu **Impostaz.** e premere  per aprirlo.
- ▶ Usando  scorrere fino all'opzione **Segreteria telefonica** e premere  per selezionarla.
- ▶ Usando  scorrere fino all'opzione **Ascolta messaggi vocali** e premere  per selezionarla.
- ▶ Tenere premuto  per comporre direttamente il numero della propria segreteria telefonica.

### Impostazioni del modem GPRS (servizio di rete)

È possibile usare il kit telefono veicolare come un modem per abilitare la connettività GPRS. Notare, tuttavia, che per farlo sarà necessario disporre di un punto di accesso GPRS. Per









informazioni, rivolgersi all'operatore della rete locale o al proprio fornitore di servizi.

Prima di poter utilizzare la tecnologia GPRS:

- È necessario abbonarsi al servizio GPRS fornito dall'operatore della rete locale o dal proprio fornitore di servizi.
- Per informazioni dettagliate sulla disponibilità del servizio GPRS e sulle impostazioni necessarie, rivolgersi all'operatore della rete locale o al proprio fornitore di servizi.
- Le impostazioni necessarie per l'uso delle applicazioni GPRS devono essere memorizzate sul proprio kit telefono veicolare.

Per impostare un punto di accesso GPRS dal display in modalità di attesa:

- ▶ Selezionare il menu [Impostaz.](#) e premere  per aprirlo.
- ▶ Usando  scorrere fino all'opzione [Modem GPRS](#) e premere  per selezionarla.
- ▶ Per impostare un nuovo punto di accesso GPRS o modificarne uno esistente, premere di nuovo .
- ▶ Premere  per aprire l'opzione [Modificare punto di accesso?](#) e digitare i caratteri alfanumerici del punto di accesso GPRS usando l'editor di testo della ruota Navi per immettere i caratteri.
- ▶ Per salvare il nome del punto di accesso, premere "OK" nell'editor di testo della ruota Navi oppure premere .
- ▶ Se si digita un carattere errato, premere  per cancellarlo. Tenere premuto questo tasto per cancellare tutti i caratteri immessi.

Per ulteriori informazioni e per scaricare il software per il driver del modem per il proprio computer da tavolo e/o portatile, visitare il sito Web di Nokia all'indirizzo [www.nokia.com](http://www.nokia.com).

### Costi del servizio GPRS e delle relative applicazioni

La trasmissione dei dati GPRS o l'uso di un'applicazione che usa GPRS potrebbero essere addebitati all'utente. Per i dettagli sui costi, rivolgersi all'operatore della rete o al proprio fornitore di servizi.

### Impostazioni di protezione



#### Avvertenza:

Nel caso di alcune impostazioni di protezione (ad esempio quando le chiamate sono limitate a gruppi chiusi di utenti o a certi numeri consentiti), potrebbe accadere che in alcune reti le chiamate di emergenza a certi numeri (ad esempio, 112 od altri numeri di emergenza ufficiali) siano bloccate. Prima di poter effettuare una chiamata di emergenza, potrebbe essere necessario disattivare queste funzioni di protezione.

### Richiesta codice PIN (disponibile solo per la carta SIM per automobile)

Usare questa opzione per impostare il kit telefono veicolare in modo che richieda la digitazione del codice PIN della carta SIM per automobile installata nell'unità radio al momento dell'accensione. Ricordare che alcuni operatori non consentono la disattivazione della richiesta di immissione del codice PIN.

### Cambia codice PIN (disponibile solo per la carta SIM per automobile)

Questa opzione consente di modificare il codice PIN della carta SIM per automobile installata nell'unità radio del proprio kit telefono veicolare. Ricordare che questi codici possono includere solo i numeri da 0 a 9.

Per informazioni dettagliate, vedere "Codice PIN" a pagina 70.

### Gruppo chiuso d'utenti

Si tratta di un servizio di rete che specifica un gruppo di persone che possono chiamare o essere chiamate da un certo numero. Per informazioni dettagliate, rivolgersi all'operatore della rete locale o al proprio fornitore di servizi.

Questa funzione dispone di tre opzioni:

- **Predefinito**  
Sono attive le impostazioni definite dal proprio fornitore di servizi.
- **Si**  
Il gruppo chiuso d'utenti è attivo.
- **No**  
Il gruppo chiuso d'utenti è disattivato.

### Numeri consentiti (disponibile solo per la carta SIM per automobile)







È possibile limitare le chiamate in uscita solo a certi numeri telefonici, se questa funzione è supportata dalla carta SIM per automobile in uso. Per memorizzare e modificare i numeri di questo elenco, è necessario il codice PIN2.

❗ Se si desidera usare questa funzione quando si accede alla carta SIM di un telefono cellulare compatibile collegato al proprio kit telefono veicolare mediante la tecnologia Bluetooth SIM Access Profile, è necessario effettuare le impostazioni corrispondenti nel telefono cellulare compatibile. Per informazioni dettagliate, vedere la guida d'uso del telefono cellulare con tecnologia Bluetooth che si sta utilizzando.

È possibile selezionare una delle tre opzioni seguenti per questa funzione quando si usa la carta SIM per automobile installata nel proprio kit telefono veicolare:

- **No**  
La funzione per i numeri consentiti è disattivata.
- **Elenco numeri**  
Questa opzione consente di visualizzare i numeri telefonici che possono essere utilizzati per le chiamate in uscita.
- **Si**  
La funzione per i numeri consentiti è attiva.

Per impostare i numeri consentiti dal display in modalità di attesa:

- ▶ Selezionare il menu **Impostaz.** e premere  per aprirlo.
- ▶ Usando  scorrere fino all'opzione **Impostazioni di protezione** e premere  per selezionarla.
- ▶ Usando  scorrere fino all'opzione **Numeri consentiti** e premere  per selezionarla.
- ▶ Usando  scorrere fino all'opzione desiderata e premere  per selezionarla.
- ▶ Seguire le istruzioni visualizzate sul display.





Per informazioni dettagliate, vedere "Codici di accesso necessari per la carta SIM per automobile" a pagina 14.

## Impostazioni equalizzatore

Il kit telefono veicolare supporta diverse opzioni per l'uscita da un altoparlante:

- Connessione diretta all'altoparlante SP-2 fornito con il telefono.
- Connessione ad un altoparlante da autoradio compatibile tramite un relè aggiuntivo che smista l'uscita audio verso l'altoparlante (non fornito con il telefono). Si raccomanda di chiedere consiglio al tecnico specializzato incaricato di installare il kit telefono veicolare.
- La connessione ad altoparlanti da autoradio compatibili tramite l'ingresso audio della propria autoradio. In questo caso, sarà necessario regolare il livello audio in maniera appropriata.



Per effettuare le impostazioni desiderate, dal display in modalità di attesa fare quanto segue:

- ▶ Selezionare il menu **Impostaz.** e premere  per aprirlo.
- ▶ Usando  scorrere fino all'opzione **Impostazioni equalizzatore** e premere  per selezionarla.
- ▶ Usando  scorrere fino all'opzione **Altoparlante** oppure **Altoparl. radio** e premere  per selezionare l'opzione desiderata.

## Ripristino impostazioni iniziali

È possibile riportare tutte le impostazioni di menu ai loro valori originali di fabbrica.

Nel display in modalità di attesa:

- ▶ Selezionare il menu **Impostaz.** e premere  per aprirlo.
- ▶ Usando  scorrere fino all'opzione **Ripristina impostaz. iniziali** e premere  per selezionarla.
- ▶ Seguire le istruzioni visualizzate sul display.



### Avvertenza:

Se si cancella un'impostazione, non è possibile ripristinarla. I dati sono irrimediabilmente perduti.

## Nomi vocali



Prima di registrare i nomi vocali od utilizzare l'attivazione vocale, è opportuno essere al corrente di alcuni elementi essenziali:

- I nomi vocali non dipendono dalla lingua, ma dal tono di voce di chi ha effettuato la registrazione;
- I nomi vocali sono sensibili al rumore di fondo. Registrarli ed effettuare le chiamate in un ambiente silenzioso;
- Quando si registra un nome vocale o si effettua una chiamata utilizzando un nome +vocale, parlare con voce chiara verso il microfono.
- I nominativi molto brevi non sono accettati. Utilizzare nomi lunghi ed evitare nomi simili per numeri telefonici diversi.







- ! È necessario pronunciare il nome come al momento della registrazione. Questo potrebbe rivelarsi difficile ad esempio in un ambiente rumoroso o durante un'emergenza, pertanto, non confidare mai esclusivamente nella chiamata a riconoscimento vocale.



### Attivazione vocale

Si possono assegnare dei nomi vocali ai numeri telefonici in modo che il kit telefono veicolare provi a comporli automaticamente quando riconosce i relativi nomi.

#### Registrazione di un nuovo nome vocale









Questa opzione consente di registrare un nuovo nome vocale, assegnarlo ad un numero telefonico e memorizzarlo nel kit telefono veicolare. Nel kit telefono veicolare possono essere memorizzati fino a dodici nomi vocali con relativi numeri telefonici per ciascun profilo utente. Un nome vocale può essere una qualsiasi parola (o più parole), come ad esempio il nome di una persona.

- ▶ Per registrare un **Nuovo nome vocale**, selezionare il menu **Voce** sul display in modalità di attesa e premere  per aprirlo.
- ▶ Usando  scorrere fino all'opzione **Nomi vocali** e premere  per selezionarla.
- ▶ Usando  scorrere fino all'opzione **Nuovo nome vocale** e premere  per selezionarla.
- ▶ Usando  scorrere la rubrica fino al nome desiderato e premere  per selezionarlo.

- ▶ Usando  scorrere fino al numero desiderato per cui si desidera registrare il nome vocale e premere  per selezionarlo.
- ▶ Premere di nuovo  e verrà richiesto di pronunciare il nome vocale selezionato per questa voce.
- ▶ Per fare ciò, seguire le istruzioni visualizzate sul display.

#### Elenco nomi vocali

Si può utilizzare questa opzione per vedere tutti i nomi vocali contenuti nella memoria del kit telefono veicolare e per modificarne l'elenco.

- ▶ Per modificare l'elenco dei nomi vocali, selezionare il menu **Voce** nel display in modalità di attesa e premere  per aprirlo.
- ▶ Usando  scorrere fino all'opzione **Nomi vocali** e premere  per selezionarla.
- ▶ Usando  scorrere fino all'opzione **Elenco nomi vocali** e premere  per selezionarla.
- ▶ Usando  scorrere la rubrica fino al nome che si desidera modificare e premere  per selezionarlo.
- ▶ Usando  scorrere fino all'opzione desiderata e premere  per selezionarla.
- ▶ Seguire le istruzioni visualizzate sul display.
- **Riproduci**  
Questa opzione riproduce il nome vocale così come è stato registrato.

- **Cambia**

Si può sostituire qualunque nome vocale con uno nuovo. Selezionare questa opzione e pronunciare il nuovo nome vocale.



- **Eliminare nome vocale?**

Selezionare questa opzione per cancellare un nome vocale e fare spazio per uno nuovo.

### Come effettuare una chiamata vocale



Per effettuare una chiamata vocale:

- ▶ Premere . Il messaggio **Parlare ora** apparirà sul display.
- ▶ Pronunciare a voce alta e chiaramente il nome vocale associato al numero desiderato. Il kit telefono veicolare riprodurrà il nome vocale e dopo circa 1,5 secondi comporrà automaticamente il numero telefonico assegnato a quel nome.
- ▶ Per annullare la chiamata vocale, premere .
- **i** Se si stanno utilizzando auricolari compatibili con tecnologia Bluetooth, premere il tasto sull'auricolare per attivarlo prima di pronunciare il nome vocale.
- **!** Quando un'applicazione che utilizza la connessione GPRS sta inviando o ricevendo dati, non è possibile effettuare una chiamata mediante l'attivazione vocale. Per effettuare una chiamata vocale, occorre prima chiudere l'applicazione che utilizza la connessione GPRS:

### Comandi vocali

Il telefono dispone di una serie di funzioni che possono essere attivate tramite un comando vocale. Un nome vocale può essere assegnato ad un massimo di tre comandi contenuti nell'elenco. È possibile attivare il comando vocale nello stesso modo in cui si effettua una chiamata tramite nome vocale. Sono disponibili tre funzioni:

- **Riproduci**

Questa opzione consente di riprodurre le registrazioni selezionate. L'ultima registrazione effettuata verrà riprodotta per prima. Premere  mentre si ascolta una registrazione per saltarla e passare a quella successiva.

- **Scarica rubrica**









È possibile utilizzare questa funzione per copiare le voci della rubrica da un telefono cellulare compatibile che supporta la tecnologia senza fili Bluetooth o dalla carta SIM installata nel telefono cellulare compatibile alla memoria del kit telefono veicolare. Se è stato stabilito un collegamento senza fili Bluetooth SIM Access Profile, le voci della rubrica memorizzate sul telefono cellulare compatibile verranno automaticamente scaricate.

- **Collega ad auricol. Bluetooth**

Questa opzione consente di stabilire un collegamento senza fili ad un auricolare compatibile che supporta la tecnologia Bluetooth. L'opzione Cerca accessori audio può essere utilizzata per richiamare l'elenco dei dispositivi attivi o associati. Per informazioni dettagliate, vedere "Ricerca degli accessori con la tecnologia Bluetooth" a pagina 49.

### Registrazione dei comandi vocali

Questa opzione consente di registrare un comando vocale (una o più parole che agiscono da comando parlato) ed assegnarlo ad una funzione contenuta nell'elenco dei comandi vocali.

- ▶ Dal display in modalità di attesa, usando  scorrere fino al menu **Voce** e premere  per aprirlo.
- ▶ Usando  scorrere fino all'opzione **Comandi vocali** e premere  per selezionarla.
- ▶ Usando  scorrere fino all'opzione **Nuovo comando vocale** e premere  per visualizzare l'elenco.
- ▶ Usando  scorrere fino alla funzione per cui si desidera registrare un comando vocale e premere  per selezionarla.
- ▶ Premere di nuovo  e verrà richiesto di pronunciare il nome vocale selezionato per questa voce.
- ▶ Seguire le istruzioni visualizzate sul display.



L'elenco dei comandi vocali contiene le funzioni del telefono associate ai comandi vocali. Ciascuna funzione nell'elenco può essere visualizzata e modificata utilizzando le opzioni di seguito riportate:

- **Riproduci comandi vocali**  
Questa opzione riproduce il comando vocale così come è stato registrato.
- **Cambia**  
Si può registrare un nuovo comando vocale sostituendone uno esistente.

- **Eliminare comando vocale?**

Selezionare questa opzione per cancellare un comando vocale e fare spazio per uno nuovo.

Si può utilizzare una sequenza numerica per accedere all'elenco dei comandi vocali direttamente dal display in modalità di attesa:

- ▶ Premere  e scorrere verso sinistra con  .
- ▶ Ora è possibile visualizzare l'elenco dei **Comandi vocali**.
- ▶ Seguire le istruzioni visualizzate sul display.

### Attivazione di un comando vocale

- ! Quando un'applicazione che utilizza la connessione GPRS sta inviando o ricevendo dati, non è possibile attivare un comando vocale. Per farlo, occorre prima chiudere l'applicazione che utilizza la connessione GPRS.



Per attivare un comando vocale,

- ▶ Premere  .  
Il messaggio **Parlare ora** apparirà sul display.
- ▶ Pronunciare il comando con voce forte e chiara.  
Il kit telefono veicolare riprodurrà il comando vocale e dopo circa 1,5 secondi attiverà automaticamente la funzione assegnata al comando.

## Registratore



La funzione di registrazione consente di registrare brani di conversazione, suoni o una chiamata attiva. Ciò è particolarmente utile quando si vuole

prendere nota di informazioni nel corso di una chiamata (ad esempio, si può registrare un nome od un numero telefonico che ci si potrà poi appuntare per iscritto).

- Rispettare tutte le leggi locali che regolano la registrazione delle telefonate. Non utilizzare questa funzione in maniera illegale.

Si possono eseguire fino a 10 registrazioni, a condizione che non si superi il tempo di registrazione totale di cinque minuti. Ciascuna registrazione viene memorizzata insieme al numero sequenziale e alla durata e ora della chiamata.

Le nuove registrazioni vengono memorizzate automaticamente. Quando la memoria è piena, sul display compare il messaggio **Mem. insuff. per salvare**. Per poter effettuare altre registrazioni, sarà necessario cancellare alcune di quelle più vecchie.

- ▶ Tenere premuto  per avviare la registrazione durante una chiamata.





- Si potrà facilmente riprodurre una registrazione utilizzando un comando vocale. Basterà pronunciare il comando vocale ed il kit telefono veicolare comincerà a riprodurre le registrazioni partendo dalla più recente. Usare  per passare alla registrazione successiva.

- Prima di poter usare questa selezione rapida, sarà ovviamente necessario registrare un comando vocale per questa funzione sul kit telefono veicolare. Per informazioni dettagliate, vedere "Comandi vocali" a pagina 45.



## Registra

Questa opzione consente di registrare brani di conversazione e memorizzarli automaticamente.



Per effettuare una registrazione, dal display in modalità di attesa fare quanto segue:

- ▶ Usando  scorrere fino al menu **Registreat.** e premere  per aprirlo.
- ▶ Usando  scorrere fino all'opzione **Registra** e premere  per selezionarla.
- ▶ Seguire le istruzioni visualizzate sul display.

Se è in corso una chiamata e si desidera effettuare una registrazione:

- ▶ Tenere premuto  per avviare la registrazione.
- ▶ Per terminare la registrazione, premere .

Tutte le registrazioni vengono memorizzate e numerate (ad esempio, Registrazione 1). Per visualizzare l'elenco delle registrazioni, con il display in modalità di attesa:

- ▶ Selezionare il menu **Registreat.** e premere  per aprirlo.
- ▶ Usando  scorrere fino alla registrazione desiderata e premere  per selezionarla.

Sono disponibili due opzioni per le registrazioni: [Riproduci](#) e [Elimina](#).

- ▶ Scorrere fino all'opzione desiderata e premere  per selezionarla.
- ▶ Seguire le istruzioni visualizzate sul display.

### Riproduci

Consente di riprodurre la registrazione selezionata.

### Elimina

Consente di cancellare una registrazione per far posto ad un'altra.

## Tecnologia senza fili Bluetooth



La tecnologia senza fili Bluetooth è uno standard internazionale per le comunicazioni senza fili a breve distanza che consente di stabilire una connessione tra il proprio kit telefono veicolare ed un dispositivo compatibile capace di supportare la tecnologia senza fili Bluetooth. Tali dispositivi possono essere, ad esempio, telefoni cellulari, computer portatili o auricolari senza fili.

Poiché i dispositivi con tecnologia Bluetooth comunicano mediante onde radio, non è necessario che il telefono e l'altro dispositivo si trovino uno di fronte all'altro. È sufficiente che i dispositivi si trovino entro un raggio di 10 metri l'uno dall'altro, sebbene il collegamento possa essere soggetto a interferenze dovute a ostruzioni, quali la carrozzeria del veicolo o altri dispositivi elettronici.

Il kit telefono veicolare supporta la tecnologia Bluetooth SIM Access Profile per l'accesso senza fili alla carta SIM remota di un telefono cellulare compatibile e la funzione Auric. Bluetooth per il collegamento senza fili di un auricolare compatibile.

**i** Se si desidera utilizzare questa funzione, accertarsi che il kit telefono veicolare e l'altro dispositivo che supporta la tecnologia Bluetooth siano accesi. In alcuni paesi potrebbero esistere delle limitazioni all'uso di tali dispositivi. Per informazioni, consultare le autorità locali. Il collegamento tramite la tecnologia senza fili Bluetooth non viene addebitato separatamente.







## Attivazione e disattivazione della funzione Bluetooth.

La funzione Bluetooth è sempre attiva sul kit telefono veicolare. Tuttavia, in altri dispositivi con tecnologia Bluetooth, come i telefoni cellulari, potrebbe essere necessario attivare o disattivare la funzione Bluetooth. Accertarsi che la funzione Bluetooth sia attiva su tutti i dispositivi con tecnologia senza fili Bluetooth che si desidera utilizzare in connessione al proprio kit telefono veicolare.

Per informazioni dettagliate, vedere la guida d'uso del dispositivo in questione.

## Ricerca degli accessori con la tecnologia Bluetooth

Questa funzione consente di cercare gli accessori che supportano la tecnologia senza fili Bluetooth, ad esempio, un auricolare senza fili con tecnologia Bluetooth nella propria automobile:

- ▶ Per iniziare la ricerca, dal display in modalità di attesa, usando  scorrere fino al menu **Bluetooth** e premere  per aprirlo.
- ▶ Usando  scorrere fino all'opzione **Cerca accessori audio** e premere  per selezionarla.

Il kit telefono veicolare inizierà a ricercare gli accessori che supportano la tecnologia senza fili Bluetooth. I dispositivi che rispondono ai requisiti richiesti vengono visualizzati in un elenco, il cui ultimo posto è occupato dall'ultimo dispositivo rilevato.

- ▶ Scorrere l'elenco usando .

! Il kit telefono veicolare è in grado di trovare un auricolare senza fili con tecnologia Bluetooth solo se non vi è un collegamento senza fili Bluetooth attivo dall'auricolare senza fili ad un altro dispositivo compatibile che supporta la tecnologia Bluetooth. Pertanto, per passare ad un auricolare senza fili con tecnologia Bluetooth, potrebbe essere necessario interrompere un collegamento senza fili Bluetooth preesistente, ad esempio, ad un telefono cellulare.

i Per informazioni dettagliate sulla ricerca di dispositivi con tecnologia Bluetooth, vedere "Scarica rubrica" a pagina 53 e "Impostazioni utente" a pagina 55.

Se si desidera avviare l'associazione del telefono Bluetooth con un dispositivo selezionato che supporta la tecnologia Bluetooth:

- ▶ Premere .

## Associazione mediante il codice di accesso Bluetooth

Per creare un collegamento mediante la tecnologia senza fili Bluetooth, potrebbe essere necessario scambiare i codici di accesso Bluetooth con il dispositivo al quale ci si collega per la prima volta. Tale operazione è detta "associazione". Il codice di accesso Bluetooth consiste in un codice numerico lungo da 1 a 16 cifre.

Se i dispositivi sono stati associati correttamente, non sarà necessario ripetere questa procedura quando si stabiliscono altri collegamenti senza fili Bluetooth tra i dispositivi. Alcuni dispositivi vengono forniti con un codice d'accesso Bluetooth

fisso. Fare riferimento alla guida d'uso dell'accessorio che si sta utilizzando. Quando viene richiesto dal kit telefono veicolare, inserire questo codice d'accesso.

Se con il dispositivo con tecnologia Bluetooth (ad esempio un telefono cellulare) non viene fornito alcun codice d'accesso oppure non appare il messaggio che richiede di inserire il codice sul display del kit telefono veicolare, è possibile creare un proprio codice d'accesso. Quando viene richiesto, immettere il codice d'accesso nei due dispositivi che condividono un collegamento Bluetooth. Poi seguire le istruzioni visualizzate sui display dei due dispositivi.

Se il kit telefono veicolare trova un telefono cellulare compatibile che supporta lo standard Bluetooth SIM Access Profile, verrà richiesto di inserire un codice d'accesso Bluetooth speciale. In questo caso, il kit telefono veicolare visualizzerà sul display un codice numerico di 16 caratteri scelto a caso e che deve essere inserito nel telefono cellulare compatibile per essere associato al kit telefono veicolare. Questa operazione dovrà essere eseguita in tempi rapidi. Tale codice viene utilizzato una sola volta e non occorre memorizzarlo.





**i** Il collegamento senza fili mediante la tecnologia Bluetooth SIM Access Profile soddisfa i requisiti di massima sicurezza richiesti dalla tecnologia Bluetooth. Per questo motivo, l'uso di un codice numerico di 16 caratteri è obbligatorio quando si devono associare due dispositivi con la tecnologia Bluetooth SIM Access Profile.

**i** Nel caso in cui il telefono cellulare compatibile che supporta la tecnologia Bluetooth SIM Access Profile dovesse generare casualmente un codice numerico d'accesso di 16 caratteri, è

possibile usare questo codice d'accesso. Per fare ciò, è necessario cancellare entro 3 secondi il codice d'accesso Bluetooth sul display del kit telefono veicolare premendo  e quindi inserendo il codice numerico a 16 caratteri dal telefono cellulare al kit telefono veicolare utilizzando l'editor numerico della ruota Navi.

### Visualizzazione dei dispositivi connessi con tecnologia Bluetooth





Per visualizzare i dispositivi con tecnologia Bluetooth attualmente attivi e collegati al proprio kit telefono veicolare, dal display in modalità di attesa:





- ▶ Usando  scorrere fino al menu **Bluetooth** e premere  per aprirlo.
- ▶ Usando  scorrere fino all'opzione **Visual. dispositivi connessi** e premere  per selezionarla.

In questo menu, è possibile anche terminare un collegamento senza fili Bluetooth esistente tra due dispositivi.

### Visualizzazione dei dispositivi associati

Questa opzione consente anche di visualizzare un elenco dei dispositivi associati con tecnologia senza fili Bluetooth. Alcune delle opzioni di seguito riportate potrebbero essere disponibili a seconda dello stato del dispositivo o del collegamento:

- ▶ Per visualizzare l'elenco dei dispositivi associati, dal display in modalità di attesa, usando  scorrere fino al menu **Bluetooth** e premere  per aprirlo.
- ▶ Usando  scorrere fino all'opzione **Visual. dispositivi associati** e premere  per selezionarla.

- ▶ Sul display apparirà l'elenco dei dispositivi associati. Usando  scorrere fino al dispositivo compatibile desiderato e premere  per selezionarlo.
  - ▶ Usando  scorrere fino all'opzione desiderata e premere  per selezionarla.
  - ▶ Seguire le istruzioni visualizzate sul display.
- ! Notare che l'ultima associazione effettuata comparirà come prima voce nell'elenco.

### Crea connessione

Questa opzione stabilisce un collegamento senza fili tra il telefono ed un dispositivo con tecnologia Bluetooth associato.

### Elimina associazione











Selezionare questa opzione per eliminare un dispositivo dall'elenco dei dispositivi associati con tecnologia Bluetooth.

### Richiedi autorizzazione





Si ha la possibilità di specificare se il collegamento al dispositivo associato deve essere stabilito automaticamente (No) o se il telefono deve prima richiedere l'autorizzazione (Si) quando il dispositivo da associare rientra nel raggio Bluetooth consentito per il kit telefono veicolare.

### Modifica nome Bluetooth

Selezionare questa opzione per cambiare il nome del dispositivo con tecnologia Bluetooth associato al proprio kit telefono veicolare. Usare l'editor di testo della ruota Navi per apportare le modifiche desiderate.







- ▶ Per visualizzare l'elenco dei dispositivi associati, dal display in modalità di attesa, usando  scorrere fino al menu **Bluetooth** e premere  per aprirlo.
- ▶ Usando  scorrere fino all'opzione **Visual. dispositivi associati** e premere  per selezionarla.
- ▶ Sul display apparirà l'elenco dei dispositivi associati. Usando  scorrere fino al dispositivo compatibile desiderato e premere  per selezionarlo.
- ▶ Usando  scorrere fino all'opzione **Nome Bluetooth** e premere  per selezionarla.
- ▶ Il nome del dispositivo selezionato apparirà sul display. Premere  per confermare la selezione.
- ▶ Sul display apparirà il messaggio **Modificare nome Bluetooth?**
- ▶ Usando  scorrere fino all'opzione **Si** o **No** desiderata e premere  per selezionarla.

Se si è selezionato **Si**, verrà visualizzato il nome Bluetooth in uso al momento.

- ▶ Per cancellare i caratteri nel nome, premere .
- ▶ Usare l'editor di testo della ruota Navi con  per selezionare i caratteri desiderati e premere  per inserirli.
- ▶ Una volta inserito il nome desiderato, premere  per salvarlo.
- ▶ Sul display apparirà il messaggio **Voce completata?**. Premere  per confermarla.

### Il nome Bluetooth del kit telefono veicolare

Usare l'opzione Nome Bluetooth per modificare il nome Bluetooth del telefono visualizzato dagli altri dispositivi. L'impostazione di fabbrica è Nokia 610.







- ▶ Per visualizzare il nome del kit telefono veicolare, usando  scorrere fino al menu **Bluetooth** e premere  per aprirlo.
- ▶ Usando  scorrere fino all'opzione **Nome Bluetooth** e premere  per selezionarla.
- ▶ Il nome del kit telefono veicolare apparirà sul display. Premere  per confermare la selezione.
- ▶ Sul display apparirà il messaggio **Modificare nome Bluetooth?**
- ▶ Usando  scorrere fino all'opzione **Si** o **No** desiderata e premere  per selezionarla.
- ▶ Usare l'editor di testo della ruota Navi per cambiare il nome Bluetooth del kit telefono veicolare.

### Visibilità kit telefono veicolare

Per poter stabilire un collegamento senza fili Bluetooth tra due dispositivi compatibili con tecnologia Bluetooth, è necessario prima attivare la visibilità dei dispositivi Bluetooth.

- ▶ **i** Accertarsi che la funzione Bluetooth sia attivata in tutti i dispositivi compatibili con tecnologia Bluetooth da utilizzare e che la visibilità sia stata impostata per tutti. Per informazioni dettagliate, vedere la guida d'uso del dispositivo compatibile in questione.







È possibile attivare o disattivare la visibilità del kit telefono veicolare. La visibilità è attivata per impostazione di fabbrica.

- ▶ Per cambiare la visibilità del proprio kit telefono veicolare, dal display in modalità di attesa, usando  scorrere fino al menu **Bluetooth** e premere  per aprirlo.
- ▶ Usando  scorrere fino all'opzione **Visibilità** e premere  per selezionarla.
- ▶ Usando  scorrere fino all'opzione **Si** o **No** e premere  per selezionarla.

- ▶ **i** Anche se è stata attivata la visibilità del kit telefono veicolare, quest'ultimo non sarà visibile per gli altri dispositivi Bluetooth se ha già un collegamento senza fili Bluetooth attivo. Per rendere visibile il proprio kit telefono veicolare mentre è già impegnato in un collegamento senza fili Bluetooth esistente, selezionare l'opzione **Consenti seconda connes..**

### Secondo collegamento Bluetooth

Questa impostazione è necessaria se il proprio kit telefono veicolare deve essere visibile per altri dispositivi con tecnologia Bluetooth mentre viene utilizzato in un collegamento senza fili Bluetooth SIM Access Profile esistente con un telefono cellulare compatibile. Questa funzione interrompe il collegamento senza fili Bluetooth SIM Access Profile esistente per un breve intervallo di tempo in modo che, durante questo intervallo, altri dispositivi con tecnologia Bluetooth (ad esempio, un computer portatile) possano richiedere un collegamento senza fili mediante tecnologia Bluetooth, prima che il kit telefono veicolare ristabilisca automaticamente il collegamento Bluetooth SIM Access Profile con il telefono cellulare compatibile.

- ❖ Quando si seleziona questa impostazione, il kit telefono veicolare sarà visibile per altri dispositivi Bluetooth per un intervallo di tempo di 30 secondi prima che venga ristabilito il collegamento senza fili Bluetooth originale.
- ❖ Quando il kit telefono veicolare non è collegato ad un dispositivo compatibile mediante la tecnologia senza fili Bluetooth, la sua visibilità per gli altri dispositivi Bluetooth dipende dall'impostazione selezionata nel menu **Visibilità**. In questo caso, non è necessario selezionare l'opzione per il secondo collegamento Bluetooth, ad esempio, per stabilire un collegamento senza fili da un dispositivo come un computer portatile con tecnologia Bluetooth al kit telefono veicolare.
- ▶ Per accedere a questa opzione, dal display in modalità di attesa, usando  scorrere fino al menu **Bluetooth** e premere  per aprirlo.
- ▶ Usando  scorrere fino all'opzione **Consenti se-conda conness.** e premere  per selezionarla.
- ▶ Usando  scorrere fino all'opzione **Si** o **No** desiderata e premere  per selezionarla.

## Dati utente





Il kit telefono veicolare è in grado di memorizzare e amministrare dati o impostazioni usando due diversi profili utente. Un profilo utente può contenere, ad esempio, la rubrica, i nomi vocali e i comandi vocali o le impostazioni del kit telefono veicolare. Ora è possibile, per due utenti che usano lo stesso veicolo, accedere ai propri dati utente personalizzati usando la stessa carta SIM attivando semplicemente il proprio profilo utente.

- ❖ L'indicatore del profilo utente attivo al momento viene visualizzato sul display nella riga relativa allo stato. Se è attivo il profilo utente 1, viene visualizzata l'icona di un telefono nero, mentre se è attivo il profilo utente 2 viene visualizzata l'icona di un telefono bianco. Almeno uno dei due profili utente è sempre attivo nel kit telefono veicolare. La prima volta che si attiva il kit telefono veicolare, viene attivato il profilo utente 1.

## Scarica rubrica



Si può utilizzare questa funzione per copiare le voci della rubrica da una carta SIM per automobile inserita nel kit telefono veicolare o da un telefono cellulare compatibile che supporta la tecnologia senza fili Bluetooth alla memoria del kit telefono veicolare.

- ❖ Questa funzione è importante in quanto non si ha accesso diretto alle voci della rubrica memorizzate nella carta SIM per automobile inserita nel kit telefono veicolare. Per accedere a questi numeri, occorre prima copiarli nella memoria del telefono. Seguire le istruzioni visualizzate sul display.



- ▶ Nel display in modalità di attesa, premere  per accedere a queste impostazioni.
- ▶ Usando  scorrere fino al menu **Dati utente** e premere  per aprirlo.
- ▶ Usando  scorrere fino all'opzione **Scarica rubrica** e premere  per selezionarla.

Se il kit telefono veicolare viene utilizzato con una carta SIM remota, le voci della rubrica memorizzate nel telefono cellulare compatibile verranno copiate direttamente nel kit telefono veicolare. Per informazioni dettagliate, vedere "Impostazioni utente" a pagina 55.

Se il kit telefono veicolare viene utilizzato con la carta SIM per automobile inserita nell'unità radio, saranno disponibili tre opzioni: **Visual. dispositivi associati**, **Carta SIM automobile** e **Cerca dispositivi Bluetooth**.

- ▶ Usando  scorrere fino all'opzione desiderata e premere  per selezionarla.

### Dispositivi con tecnologia Bluetooth associati

- ▶ Usare  per scorrere fino al telefono cellulare compatibile con tecnologia Bluetooth (il nome verrà visualizzato nell'elenco dei dispositivi associati) di cui si desidera scaricare la rubrica tramite il collegamento senza fili Bluetooth nella memoria del kit telefono veicolare.
- ▶ Premere  per iniziare a copiare le voci.



**i** Se le funzioni della tecnologia Bluetooth vengono utilizzate regolarmente, è possibile disattivare l'opzione "Richiesta autorizzazione" nel telefono cellulare compatibile. In questo modo, i collegamenti tra i dispositivi tramite la tecnologia

senza fili Bluetooth possono essere stabiliti automaticamente senza accettazione o autorizzazione separata. Per fare ciò, scorrere fino all'opzione di menu **Visual. dispositivi associati** e selezionare l'opzione **Richiedi autorizzazione** per impostarla su **No**. Per informazioni dettagliate, vedere la guida d'uso del telefono cellulare con tecnologia Bluetooth che si sta utilizzando.

### Carta SIM automobile

- ▶ Premere  per copiare le voci della rubrica dalla carta SIM per automobile inserita nell'unità radio alla memoria del kit telefono veicolare.

### Ricerca dei dispositivi che supportano la tecnologia Bluetooth

- ▶ Usare  per scorrere fino all'opzione **Cerca dispositivi Bluetooth** e premere  per selezionarla, se si desidera eseguire il download da un dispositivo che non è stato ancora associato al kit telefono veicolare.





### Cambia utente

Il kit telefono veicolare consente di memorizzare due profili utente da utilizzare come si vuole. Le impostazioni di ciascun profilo utente possono essere personalizzate per rispondere a diverse esigenze. I profili sono sempre visualizzati sul display per mezzo di due indicatori:

 **Utente 1**

 **Utente 2**

- ▶ Nel display in modalità di attesa, premere  per accedere al menu.

- ▶ Usando  scorrere fino al menu **Dati utente** e premere  per aprirlo.
- ▶ Usando  scorrere fino all'opzione **Passa a utente 1** oppure **Passa a utente 2** e premere  per selezionarla.
- ▶ Il profilo utente selezionato verrà attivato.







Potrebbe essere necessario inserire il codice PIN della carta SIM remota.

! È possibile scegliere se si desidera salvare il codice PIN della carta SIM remota in qualsiasi momento selezionando l'opzione di menu **Assegna carta SIM**. Per informazioni dettagliate, vedere "Assegna carta SIM" a pagina 55.

! Se in un secondo momento nel telefono cellulare si cambia il codice PIN della carta SIM remota, la volta successiva che si accende il kit telefono veicolare, verrà utilizzato il codice PIN errato della carta SIM remota se questa opzione è stata attivata. Il kit telefono veicolare richiederà quindi di immettere il codice PIN modificato. Questa operazione può essere ripetuta solo due volte prima che la carta SIM venga bloccata.

## Impostazioni utente



Questa funzione consente di selezionare le impostazioni desiderate per il profilo utente attivo ed i contatti da scaricare mediante la tecnologia senza fili Bluetooth. Il profilo utente verrà visualizzato non appena ad esso viene assegnata una carta SIM. È possibile assegnare la carta SIM per automobile o la carta SIM remota.

- ▶ Nel display in modalità di attesa, premere  per accedere al menu.
  - ▶ Usando  scorrere fino all'opzione **Dati utente** e premere  per selezionarla.
  - ▶ Usando  scorrere fino all'opzione **Passa a utente 1** oppure **Passa a utente 2** e premere  per selezionarla.
- Sono disponibili le opzioni che seguono: **Assegna carta SIM**, **Visualizza car-ta SIM attiva** e **Impostazioni download**.
- ▶ Usando  scorrere fino all'opzione desiderata e premere  per selezionarla.

## Assegna carta SIM

i Un profilo utente attivo ha sempre una carta SIM assegnata. Quando si personalizza il profilo utente 1 o 2 per la prima volta, fare riferimento alle informazioni riportate in "Operazioni preliminari" a pagina 19.

Per assegnare una nuova carta SIM al kit telefono veicolare, selezionare una delle seguenti opzioni:

- ▶ Nomi dei dispositivi associati, **Carta SIM automobile** e **Cerca dispositivi Bluetooth**.
- ▶ Usando  scorrere fino all'opzione desiderata e premere  per selezionarla.

## Nomi dei dispositivi associati

Se si seleziona un telefono cellulare dall'elenco dei telefoni cellulari associati, il kit telefono veicolare stabilirà un collegamento Bluetooth SIM Access Profile al telefono cellulare associato e potrebbe essere necessario inserire il codice PIN della carta SIM remota installata nel telefono cellulare associato.

Il kit telefono veicolare richiederà quindi se si desidera salvare il codice PIN appena inserito per collegarsi automaticamente in un secondo momento oppure se deve essere richiesta l'autorizzazione la volta successiva che si deve stabilire un collegamento senza fili Bluetooth.

- ❗ Se l'alimentazione viene interrotta, il codice PIN della carta SIM remota memorizzato nel kit telefono veicolare verrà cancellato dalla memoria. Se si decide di salvare il codice PIN, è necessario essere consapevoli che questo si fa a proprio rischio e pericolo.

### Carta SIM automobile

Se si seleziona questa opzione, la carta SIM per automobile inserita nell'unità radio verrà assegnata al profilo utente attivo. Se la funzione che richiede di inserire il codice PIN all'accensione è attiva, verrà richiesto di inserire il codice PIN della carta SIM per automobile.

- ❗ Alcuni fornitori di servizi consentono di disattivare la richiesta di immissione del codice PIN all'accensione del telefono. Chiedere al proprio fornitore del servizio.

### Cerca dispositivi Bluetooth

Selezionare questa opzione per assegnare al profilo utente attivo una carta SIM remota inserita in un telefono cellulare compatibile che non è stato ancora associato al kit telefono veicolare. Il kit telefono veicolare cercherà quindi solo i telefoni cellulari con tecnologia Bluetooth SIM Access Profile che rientrano nel raggio di copertura e visualizzerà i relativi nomi nell'elenco dei dispositivi Bluetooth. Selezionare un dispositivo,

associarlo al kit telefono veicolare e procedere come descritto in "Nomi dei dispositivi associati" a pagina 55.

### Visualizza carta SIM attiva

Selezionare questa opzione per visualizzare il nome del telefono cellulare compatibile la cui carta SIM remota è assegnata al profilo utente attivo.

### Impostazioni download

Si possono copiare i dati della rubrica da qualunque telefono cellulare compatibile che supporti la tecnologia senza fili Bluetooth al proprio kit telefono veicolare. Il kit telefono veicolare dispone di tre utili opzioni:

- **Memoria SIM e telefono**  
Questa è l'impostazione predefinita che consente di copiare i dati della rubrica sia dalla carta SIM che dalla memoria interna di un telefono cellulare alla memoria interna del kit telefono veicolare.
- **Memoria SIM**  
Selezionare questa opzione per copiare la rubrica solo dalla carta SIM del telefono cellulare alla memoria interna del kit telefono veicolare.
- **Memoria telefono**  
Questa opzione copia le voci della rubrica dalla memoria interna del telefono cellulare alla memoria interna del kit telefono veicolare.



## 8. Ricezione e inoltro di biglietti da visita e note di agenda

È possibile ricevere o inoltrare dati quali biglietti da visita o note di agenda da o a un telefono cellulare compatibile mediante la tecnologia senza fili Bluetooth o come SMS.

### Ricezione di un biglietto da visita o nota di agenda

Se l'utente riceve un biglietto da visita o nota di agenda mediante la tecnologia senza fili Bluetooth o come SMS, è possibile selezionare una delle seguenti quattro opzioni:

- ▶ Premere  per visualizzare l'elenco di opzioni.

#### Visualizza

Questa opzione consente di visualizzare il biglietto da visita o la nota di agenda ricevuta.







#### Salva (solo per i biglietti da visita)

Selezionare questa opzione per salvare un biglietto da visita nella memoria del kit telefono veicolare. Se si è stabilito un collegamento senza fili Bluetooth SIM Access Profile ad un telefono cellulare compatibile, il biglietto da visita verrà automaticamente inoltrato al telefono cellulare compatibile.

#### Inoltra

È possibile inoltrare un biglietto da visita o una nota di agenda ad un dispositivo compatibile mediante la tecnologia senza fili Bluetooth o come SMS.

Per inoltrare un biglietto da visita o nota di agenda:

- ▶ Premere  per confermare l'avvenuta ricezione del messaggio.
- ▶ Usando  scorrere fino all'opzione **Inoltra** e premere  per selezionarla.
- ▶ Usando  scorrere fino alla tecnologia di trasmissione desiderata **Via Bluetooth** or **Via SMS** e premere  per selezionarla.
- ▶ Usando  scorrere fino al dispositivo compatibile a cui si desidera inviare il messaggio e premere  per selezionarlo.

#### Salva e inoltra (solo per biglietti da visita)

Selezionare questa opzione per salvare un biglietto da visita ricevuto nella memoria del kit telefono veicolare e contemporaneamente inoltrarlo ad un telefono cellulare compatibile mediante la tecnologia senza fili Bluetooth o come SMS. Per informazioni dettagliate, vedere "Inoltra" a pagina 57.

#### Rifiuta

Selezionare questa opzione se non si desidera salvare un biglietto da visita o nota di agenda.

## 9. Trasmissione dei dati

### GPRS (General Packet Radio Service)

GPRS è la tecnologia che consente di utilizzare i telefoni veicolari per inviare e ricevere dati in modo più veloce attraverso la rete mobile (servizio di rete). In tal senso, la tecnologia GPRS è un tipo di trasporto dati che abilita l'accesso senza fili a reti di dati come ad esempio Internet.

Prima di poter utilizzare la tecnologia GPRS, è necessario abbonarsi al servizio GPRS. Per i dettagli sulla disponibilità e sull'abbonamento al servizio GPRS, rivolgersi all'operatore della rete locale o al proprio fornitore di servizi.

Per informazioni dettagliate, vedere "Impostazioni del modem GPRS (servizio di rete)" a pagina 40.

### HSCSD (High Speed Circuit Switched Data)

Questo kit telefono veicolare consente di utilizzare i servizi di dati ad alta velocità GSM (servizio di rete).

La modalità ad alta velocità può essere utilizzata quando il kit telefono veicolare è connesso ad un computer compatibile tramite la tecnologia senza fili Bluetooth e quando i driver del modem che supportano il software per la trasmissione di dati ad alta velocità sono installati sul computer e il telefono stesso è selezionato quale modem attivo. Il software per il driver del modem e le istruzioni per l'installazione sono disponibili nel sito Web di Nokia: <http://www.nokia.com>.

Per informazioni sulla disponibilità e sull'abbonamento ai servizi di dati ad alta velocità, rivolgersi all'operatore della rete locale o al proprio fornitore di servizi.

### Informazioni di riferimento

- È importante ricordare che la guida di un veicolo a motore nel traffico richiede la massima concentrazione da parte del conducente. Utilizzare le funzioni di trasmissione dei dati offerte dal proprio kit telefono veicolare solo quando le condizioni del traffico lo permettono e nel massimo rispetto delle norme del codice della strada che regolamentano l'uso del telefono cellulare durante la guida.

### Trasmissione cellulare

Il kit telefono veicolare utilizza le capacità di trasmissione dati della rete GSM per inviare fax, messaggi SMS e messaggi di posta elettronica, nonché per stabilire collegamenti con computer remoti (servizi di rete).

### Funzionalità GSM del kit telefono veicolare

Si consiglia di portare il veicolo in una zona raggiunta da un segnale cellulare potente. Un segnale potente consente una trasmissione dati più efficiente.

La trasmissione dati tramite rete cellulare è soggetta ad un certo numero di fattori che sono causa di interferenza.

## Rumore

L'interferenza radio causata da altri dispositivi o apparecchiature elettroniche o dal traffico circostante può influire negativamente sulla qualità della trasmissione.

## Handover

Quando l'utente del kit telefono veicolare transita da una cella di rete ad un'altra, la potenza del segnale sul canale diminuisce e la centrale cellulare può trasferire l'utente ad un'altra cella e frequenza, dove il segnale è più potente. Un handover può avvenire anche quando l'utente è fermo a causa delle variazioni di carico del traffico cellulare. Tali handover possono provocare dei ritardi.

## Punti morti e cadute di segnale

I "punti morti" sono zone in cui è impossibile ricevere i segnali radio. Le cadute di segnale avvengono quando l'utente del kit telefono veicolare attraversa una zona in cui il segnale radio è bloccato o attenuato da ostacoli naturali o artificiali, quali colline o palazzi. Le conseguenze potrebbero essere un'interruzione del servizio o l'impossibilità di collegarsi.

## Degrado del segnale

A causa della distanza da una "stazione base" o degli ostacoli che si frappongono tra il kit telefono veicolare e la "base station", la potenza del segnale radio di una cella potrebbe non risultare sufficientemente potente e stabile per garantire una trasmissione o ricezione dati priva di problemi. Pertanto, quando si utilizza il kit telefono veicolare, tenere presenti i seguenti fattori per garantirsi comunicazioni ottimali:

La trasmissione di dati e fax risulterà ottimale a veicolo fermo in quanto la potenza del segnale rimane costante. Non è consigliabile tentare la trasmissione dati con il veicolo in movimento. La trasmissione di fax è più soggetta ad impedimenti rispetto alla trasmissione di dati o messaggi SMS.

Verificare la potenza del segnale sul display del kit telefono veicolare. Se i segnali cellulari non sono sufficientemente potenti per sostenere una chiamata vocale, non è consigliabile tentare la trasmissione dati fino a che non si raggiunge una zona con copertura migliore.

## 10. Installazione

### Kit telefono veicolare Nokia 610

Il telefono Nokia 610 è progettato per l'installazione sui veicoli a motore. Il kit telefono veicolare include un kit vivavoce che consente di effettuare chiamate senza portare il telefono all'orecchio ed un dispositivo di input separato comodo da usare ed un display facile da leggere.

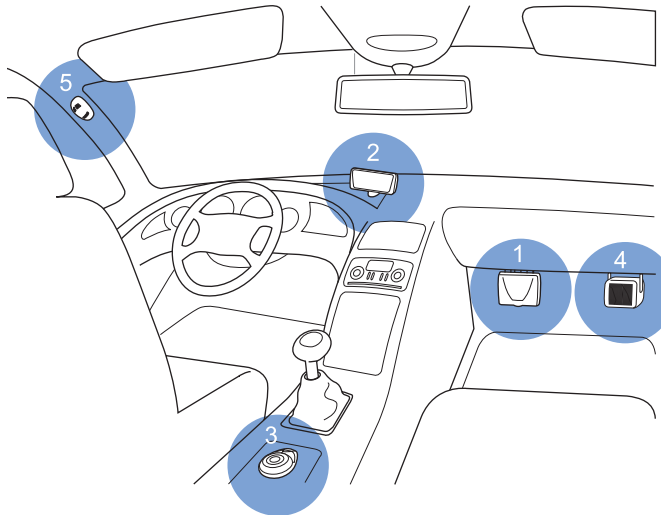

*Installazione del kit telefono veicolare sul cruscotto*

! Il kit telefono veicolare Nokia 610 può essere installato soltanto da tecnici qualificati utilizzando i componenti originali Nokia forniti. La mancata osservanza di tale requisito renderà inapplicabile la garanzia. Gli utenti finali devono ricordare che il kit telefono veicolare include apparecchiature complesse che richiedono un'installazione professionale eseguita con attrezzi specifici ed un adeguato know-how.

! Le istruzioni contenute nella guida all'installazione sono da considerarsi come direttive generiche applicabili all'installazione su un'automobile. Tuttavia, in considerazione della grande varietà di tipi e modelli di automobili disponibili sul mercato, questa guida non può considerare i singoli requisiti tecnici come validi per ogni singolo veicolo. Rivolgersi all'assistenza del veicolo in questione per ulteriori dettagli tecnici su di esso. Per informazioni sui punti d'installazione dei componenti del kit telefono veicolare, visitare il sito Web di Nokia all'indirizzo <http://www.nokia.com>.

Per informazioni e/o istruzioni più dettagliate inerenti il funzionamento, le precauzioni per l'uso e la manutenzione del kit telefono veicolare, vedere "Informazioni importanti sulla sicurezza" a pagina 66 e "Precauzioni e manutenzione" a pagina 65.

## La sicurezza è la cosa più importante

- Durante l'installazione del kit telefono veicolare, leggere le direttive sulla sicurezza riportate qui di seguito.
- Accertarsi che il quadro del veicolo sia spento e scollegare la batteria del veicolo prima di iniziare l'installazione ed accertarsi altresì che essa non possa essere inavvertitamente ricollegata.
- Non fumare mentre si lavora sul veicolo. Accertarsi che nei pressi non vi sia alcuna fonte di fuoco o calore eccessivo.
- Durante l'installazione prestare la massima attenzione a non danneggiare i fili elettrici, i tubi della benzina o dell'olio dei freni o altri dispositivi di sicurezza del veicolo.
- Durante l'installazione del kit telefono veicolare, prestare la massima attenzione a non intralciare in alcun modo i dispositivi di guida (freni, volante, ecc.) fondamentali per un sicuro utilizzo del veicolo. Verificare che l'area di espansione dell'air bag non sia bloccata od ostacolata in alcun modo.
- I segnali a radiofrequenza RF possono alterare il funzionamento di sistemi elettronici non installati o schermati in modo appropriato sui veicoli a motore (ad esempio, sistemi di iniezione elettronica, sistemi ABS, sistemi di controllo elettronico della velocità, air bag). Qualora si riscontri anche il minimo problema o la minima alterazione di funzionamento di tali sistemi, si consiglia di rivolgersi all'assistenza del veicolo.
- Il kit telefono veicolare può essere utilizzato solo con una tensione operativa di 12 V con il polo negativo a massa.

mancata osservanza di tale requisito può provocare danni al sistema elettrico del veicolo.

- Non utilizzare il kit telefono veicolare per troppo tempo a motore spento, in quanto ciò rischia di scaricare completamente la batteria del veicolo.
- Per il rispetto delle norme sull'esposizione alle radiofrequenze per i dispositivi ricetrasmittenti mobili, è necessario mantenere una distanza di almeno 20 cm tra l'antenna e le persone.

## Montaggio

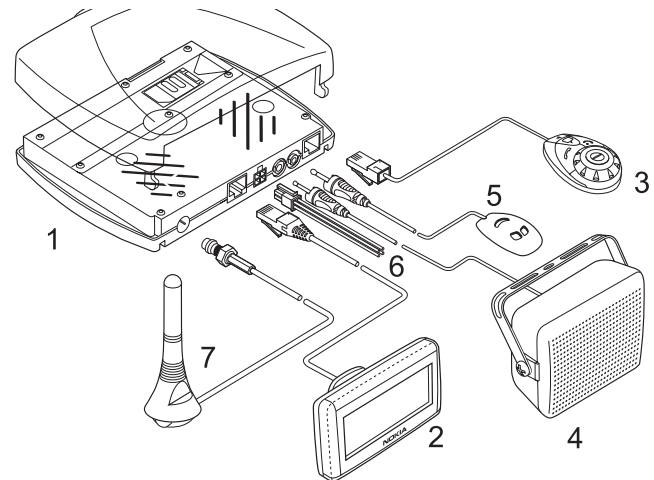

Kit telefono veicolare Nokia 610

### Unità radio TFE-4 (Pos.1)

Si consiglia di montare l'unità radio TFE-4 in una posizione poco in vista all'interno del veicolo. Tuttavia, accertarsi che la posizione in cui viene installata l'unità radio sia comunque comoda per l'inserimento della carta SIM e che i cavi del microfono e degli altoparlanti siano in grado di raggiungere i punti in cui si ha intenzione di installare questi componenti.

Nel montare l'unità radio, usare la slitta fornita con il telefono: l'unità rimarrà ben fissata sulla slitta se viene montata correttamente.

- ! Accertarsi di montare l'unità radio in modo che sia possibile stabilire un collegamento mediante tecnologia Bluetooth con un dispositivo compatibile.
- ! Nell'installare l'unità radio, accertarsi che la slitta venga montata in modo tale che l'unità sia rivolta verso il fronte del veicolo oppure verso l'alto o verso il basso, mai verso i sedili passeggeri. In caso di incidente, l'unità radio potrebbe fuoriuscire dalla sua sede e provocare danni a persone o cose.

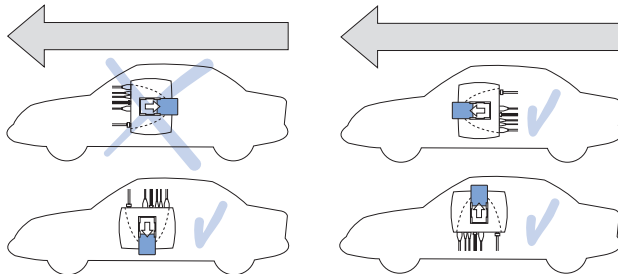

### Montaggio dell'unità radio nella macchina

### Display SU-11 (Pos.2)

Il display va montato sul cruscotto o in un punto dell'abitacolo in cui risulti chiaramente visibile per l'utente, ma senza costituire intralcio per la guida.

Il tecnico qualificato è in grado di fornire all'utente informazioni sui modi migliori per montare il display nel veicolo senza dover praticare alcun foro nell'automobile. Per informazioni aggiuntive sulle posizioni più appropriate per l'installazione, visitare il sito Web di Nokia all'indirizzo <http://www.nokia.com>.

Ricordare che tutte le apparecchiature vanno montate in modo tale da non costituire intralcio alla guida.

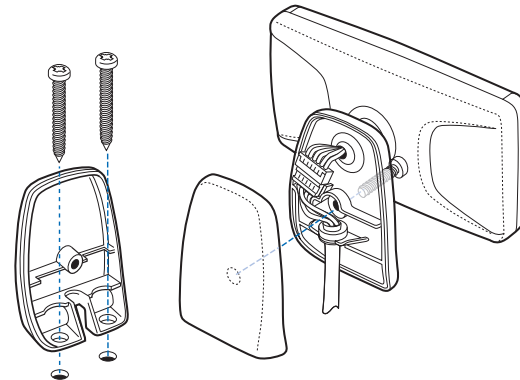

Montaggio del display

### Dispositivo di input CUW-3 (Pos.3)

Il dispositivo di input viene fornito con un supporto che va fissato in un punto appropriato facilmente raggiungibile dall'utente. Tuttavia, prestare particolare attenzione nell'evitare che la posizione del dispositivo di input intralci le operazioni di guida. Accertarsi che il cavo di collegamento possa raggiungere facilmente la radio. La posizione migliore per il dispositivo di input è orizzontalmente sul cruscotto tra il sedile del conducente e quello anteriore del passeggero.

### Altoparlante SP-2 (Pos.4)

Per garantirsi una buona acustica, montare l'altoparlante in modo che punti in direzione dell'utente. Si consiglia di montare l'altoparlante ad almeno 1 metro di distanza dal microfono per evitare il ritorno. L'uscita dell'altoparlante del kit telefono veicolare non ha corrente continua.

### Microfono HFM-8 (Pos.5)

- ! L'uso di un microfono diverso da quello fornito con il kit telefono veicolare (HFM-8) potrebbe compromettere la qualità della trasmissione.

Montare il microfono vivavoce in modo che risulti rivolto in direzione della bocca del conducente ad una distanza ottimale di circa 30 cm. L'esperienza dimostra che i punti migliori sono vicino allo specchietto retrovisore interno o a sinistra del parasole. Accertarsi che il microfono non costituisca intralcio alla guida. Si consiglia di montare il microfono ad almeno 1 metro di distanza dall'altoparlante del kit telefono veicolare per evitare il ritorno.

Usare il nastro biadesivo fornito per fissare il microfono, in quanto ciò eviterà che il rumore esterno della carrozzeria venga diffuso all'interno dell'abitacolo. Si faccia attenzione a non montare il microfono in una posizione esposta al flusso proveniente dalle bocchette d'aria. Evitare di far passare i cavi del microfono nell'impianto elettrico, di ventilazione o riscaldamento.

Se il cavo per disattivare il volume della radio è stato collegato, quando si riceve o si effettua una chiamata, il sistema disattiva automaticamente il volume dell'autoradio e la chiamata viene trasferita direttamente all'altoparlante del kit telefono veicolare.

### Cavo PCU-4 (Pos.6)

Questo cavo collega il kit telefono veicolare all'impianto elettrico del veicolo. Vedere lo schema elettrico per istruzioni precise.

- ! Quando si passano i cavi, non posizionarli troppo vicino ai componenti elettrici ed elettronici del veicolo per evitare interferenze elettromagnetiche. Accertarsi che i cavi non siano posizionati in modo tale da essere soggetti ad usura meccanica (ad esempio, se passati sotto i sedili o lungo bordi taglienti).





### Antenna GSM (Pos.7) (non fornita con il telefono)

Questo kit telefono veicolare è progettato per essere collegato ad un'antenna GSM esterna. Tuttavia, se la propria auto è dotata di un'antenna radio/GSM compatibile con filtro separatore di banda, è possibile utilizzare quella.

Se la propria auto non è dotata di antenna GSM, rivolgersi al rivenditore per informazioni sul punto migliore per installarla e le eventuali direttive d'installazione.

### Impostazioni equalizzatore

Il kit telefono veicolare supporta diverse opzioni per l'uscita da un altoparlante:

- Connessione diretta all'altoparlante SP-2 fornito con il telefono.
  - Connessione ad un altoparlante da autoradio compatibile tramite un relè aggiuntivo che smista l'uscita audio verso l'altoparlante (non fornito con il telefono).
  - Connessione ad altoparlanti da autoradio compatibili tramite l'ingresso line-in della propria autoradio. In questo caso, sarà necessario regolare il livello audio in maniera appropriata.
- ▶ Per effettuare le impostazioni desiderate, selezionare il menu [Impostaz..](#)
- ▶ Usando  scorrere fino all'opzione [Impostazioni equalizzatore](#) e premere  per selezionarla.
- ▶ Usando  scorrere fino all'opzione desiderata e premere  per selezionarla.

### Test di funzionamento

Una volta completata l'installazione del kit telefono veicolare, è necessario verificarne il funzionamento. Durante il test di funzionamento dell'apparecchio, è opportuno verificare anche che l'installazione sia stata eseguita in maniera tale da non costituire in alcun modo intralcio alla guida del veicolo.

- ! Per eseguire un collegamento senza fili tra il kit telefono veicolare ed un accessorio compatibile con la tecnologia Bluetooth, accertarsi che i dispositivi si trovino entro la portata della trasmissione Bluetooth. Si tenga presente che eventuali dispositivi esterni necessitano di notevole potenza per questa funzione (verificare la batteria).

### Componenti forniti

- Unità radio TFE-4
- Display SU-11
- Dispositivo di input CUW-3
- Altoparlante SP-2
- Microfono HFM-8
- Cavo PCU-4



## 11. Precauzioni e manutenzione

Questo kit telefono veicolare, particolarmente curato nel design, è un prodotto molto sofisticato e deve essere trattato con cura. I suggerimenti di seguito riportati aiuteranno l'utente a rispettare le condizioni espresse nella garanzia e ad assicurare una lunga durata dell'apparecchio nel tempo.

- Tenere il kit telefono veicolare ed i suoi accessori lontano dalla portata dei bambini piccoli.
  - Evitare che il kit telefono veicolare si bagni. La pioggia, l'umidità ed i liquidi o la condensa in genere contengono sostanze minerali corrosive che possono danneggiare i circuiti elettronici.
  - Non usare o lasciare il kit telefono veicolare in ambienti particolarmente polverosi o sporchi, in quanto potrebbero venirne irrimediabilmente compromessi i meccanismi.
  - Non lasciare il kit telefono veicolare in ambienti particolarmente caldi. Temperature troppo elevate possono ridurre la durata dei circuiti elettronici, danneggiare le batterie e deformare o fondere le parti in plastica.
  - Non lasciare il kit telefono veicolare in ambienti particolarmente freddi. Quando, infatti, riscaldandosi esso raggiunge la sua temperatura normale, al suo interno può formarsi della condensa che può danneggiare le schede dei circuiti elettronici.
  - Non aprire il telefono. Eventuali interventi effettuati da personale non specializzato possono danneggiarlo.
  - Non fare cadere, battere o scuotere il kit telefono veicolare poiché i circuiti interni del telefono potrebbero subire danni irreparabili.
  - Non usare prodotti chimici corrosivi, solventi o detergenti aggressivi per pulire il kit telefono veicolare.
  - Non dipingere il kit telefono veicolare. La vernice può inceppare i meccanismi impedendone l'uso corretto.
  - Utilizzare solo un'antenna omologata. Un'antenna non omologata, modifiche o alterazioni alla stessa potrebbero danneggiare il kit telefono veicolare e violare le norme relative agli apparati radio.
- Tutti i suggerimenti sopra riportati sono validi sia per il kit telefono veicolare che per qualunque altro accessorio. In caso di malfunzionamento di uno qualsiasi di questi elementi, rivolgersi al più vicino centro di assistenza tecnica qualificato dove si otterrà il supporto necessario.

## 12. Informazioni importanti sulla sicurezza

### Sicurezza nel traffico

Si ricordi che la guida di un veicolo a motore nel traffico richiede la massima concentrazione da parte del conducente. Utilizzare le funzioni offerte dal proprio kit telefono veicolare solo quando le condizioni del traffico lo permettono.

Ricordate: la sicurezza stradale è sempre la cosa più importante!

### Ambiente operativo

Attenersi a qualunque disposizione specifica in vigore nel luogo in cui ci si trova e spegnere sempre il kit telefono veicolare quando ne è vietato l'uso o quando il suo utilizzo può causare interferenze o situazioni di pericolo.

### Apparecchiature elettroniche

La maggior parte delle moderne apparecchiature elettroniche sono schermate da segnali a radiofrequenza (RF). Tuttavia, alcune apparecchiature elettroniche possono non essere schermate dai segnali a radiofrequenza provenienti dal kit telefono veicolare.

### Pacemaker

Le case produttrici di pacemaker raccomandano di mantenere una distanza minima di 20 cm tra l'antenna veicolare ed un pacemaker al fine di evitare possibili interferenze con il pacemaker stesso. Tali raccomandazioni sono in linea con l'attività di ricerca indipendente e le raccomandazioni di Wireless Technology Research.

Se, per qualsiasi motivo, si sospetta la verificarsi di un'interferenza, spegnere immediatamente il kit telefono veicolare.

### Aree a rischio di esplosione

Disattivare il kit telefono veicolare (vedere Disattivazione forzato a pagina 23) quando ci si trova in aree con un'atmosfera potenzialmente esplosiva e seguire tutti i segnali e tutte le istruzioni indicate. Eventuali scintille in tali aree possono provocare un'esplosione o un incendio causando seri danni fisici o perfino la morte.

Si consiglia agli utenti di non usare il kit telefono veicolare presso i distributori di carburante (stazioni di servizio). Si raccomanda di attenersi strettamente a qualunque disposizione relativa all'uso di apparecchiature radio nei depositi di carburante (aree di immagazzinaggio e distribuzione di combustibili), negli stabilimenti chimici o in luoghi in cui sono in corso operazioni che prevedono l'uso di materiali esplosivi.

Le aree a rischio di esplosione sono spesso, ma non sempre, chiaramente indicate. Tra queste vi sono le aree sottocoperta sulle imbarcazioni, le strutture di trasporto o immagazzinaggio di sostanze chimiche, i veicoli che usano gas liquidi di petrolio, cioè GPL (come il propano o butano), aree con aria satura di sostanze chimiche o particelle, come grani, polvere e polveri metalliche ed in qualsiasi altra area in cui verrebbe normalmente richiesto di spegnere il motore del proprio veicolo.

## Veicoli

Soltanto personale qualificato dovrebbe prestare assistenza tecnica al telefono oppure installare il kit telefono veicolare. Un'installazione difettosa o una riparazione male eseguita può rivelarsi pericolosa e far decadere qualsiasi tipo di garanzia applicabile all'apparecchiatura.

Eseguire controlli periodici per verificare che tutto l'impianto telefonico all'interno del proprio veicolo sia montato e funzioni regolarmente.

Non tenere o trasportare liquidi infiammabili, gas o materiali esplosivi nello stesso contenitore del telefono, dei suoi componenti o dei suoi accessori.

Nel caso di autoveicoli dotati di air bag, si ricordi che l'air bag si gonfia con grande forza. Non collocare oggetti, compresi apparecchi senza fili, sia portatili che fissi, nella zona sopra l'air bag o nell'area di espansione dell'air bag stesso. Se un impianto telefonico cellulare è installato impropriamente all'interno di un veicolo, qualora si renda necessario l'uso dell'air bag, possono verificarsi seri danni alle persone.

La non osservanza di queste disposizioni può causare al trasgressore la sospensione o la negazione dei servizi telefonici e/o un'azione legale.

## Chiamate ai numeri di emergenza

È possibile che le chiamate di emergenza non siano effettuabili su tutte le reti telefoniche cellulari oppure quando si utilizzano certi servizi di rete e/o alcune funzioni del telefono. Si consiglia di rivolgersi agli operatori locali per informazioni aggiuntive.





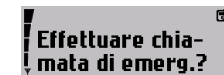

### Avvertenza:

Questo kit telefono veicolare, come qualunque altro telefono senza fili, opera su reti terrestri cellulari ed utilizza radiosegnali e funzioni programmate dall'utente. Per questo motivo, non è possibile garantire il collegamento in qualunque condizione. Pertanto, nel caso di comunicazioni di vitale importanza (ad esempio, per le emergenze mediche) non confidare mai esclusivamente nei telefoni senza fili.

## Come effettuare una chiamata di emergenza



Se il telefono o il veicolo è spento, accenderlo. Controllare che il segnale sia sufficientemente forte. Alcune reti potrebbero richiedere l'inserimento nel telefono di una carta SIM valida.

- ▶ Tenere premuto  fino a quando sul display non compare **Effettuare chiamata di emerg.**?. Confermare premendo .
- ▶ Confermare il **Si** premendo  o annullarlo selezionando **No** tramite  e premendo .

Quando si effettuano chiamate ai numeri di emergenza, ricordarsi sempre di fornire tutte le informazioni necessarie cercando di essere il più precisi possibile. Ricordare anche che il proprio kit telefono veicolare può essere l'unico mezzo di comunicazione disponibile sul luogo e pertanto terminare la chiamata solo quando si sarà stati autorizzati a farlo.

## 13. Specifiche tecniche

### Tensione della batteria

12,6 V c.c. (10,8 – 16 V c.c.)

Negativo a massa (GND).

### Assorbimento

1,5 A massimo (spento 1 mA)

### Potenza di trasmissione

EGSM 900: 3,2 mW – 2 W

DCS 1800: 1,0 mW – 1 W

### Cavo PCU-4

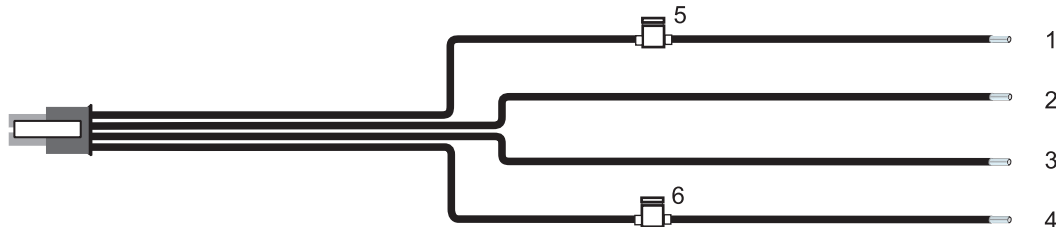

### Cablaggio del sistema

1. +12 V batteria veicolo +, rosso
2. Terra (batteria macchina -), nero
3. Disattivazione audio, giallo
4. Accensione, blu
5. Fusibile 2A
6. Fusibile 1A

## 14. Glossario

### Bluetooth SIM Access Profile

SIM Access Profile è uno standard Bluetooth internazionale che consente l'accesso senza fili alla carta SIM remota di un telefono cellulare compatibile mediante la tecnologia Bluetooth.

### Carta SIM

La carta SIM (Subscriber Identity Module) contiene tutte le informazioni necessarie alla rete cellulare per identificare l'utente. Inoltre, sulla carta SIM sono memorizzati tutti i dati relativi alla sicurezza.

### Carta SIM automobile

La carta SIM automobile è inserita nel lettore di carta SIM del kit telefono veicolare Nokia.

### Carta SIM remota

La carta SIM remota è inserita nel lettore di carta SIM del telefono cellulare compatibile collegato al kit telefono veicolare mediante un collegamento senza fili Bluetooth SIM Access Profile.

### Codice PIN

Per PIN (Personal Identification Number) si intende un codice composto da 4 a 8 cifre che protegge la carta SIM da un uso non autorizzato. Il codice PIN viene fornito insieme alla carta SIM. Per informazioni dettagliate, vedere "Codici di accesso necessari per la carta SIM per automobile" a pagina 14.

### Codice PUK

Per PUK (Personal Unblocking Key) si intende un codice a 8 cifre che è necessario per modificare un codice PIN disabilitato.

Il codice PUK viene fornito insieme alla carta SIM. Qualora ciò non avvenisse o in caso di suo smarrimento, rivolgersi all'operatore della rete locale.

### GPRS

Il servizio GPRS (General Packet Radio Service) consente la trasmissione dati senza fili. Per l'accesso senza fili alle reti dati, è necessario disporre di un punto di accesso GPRS fornito dall'operatore della rete locale o dal proprio fornitore di servizi. Per informazioni dettagliate, vedere "GPRS (General Packet Radio Service)" a pagina 58.

### GSM

GSM (Global System for Mobile Communication) è lo standard tecnico per le reti radiomobili.

### HSCSD

Lo standard HSCSD (High Speed Circuit Switched Data) garantisce connessioni dati ad alta velocità per un'offerta di servizi GSM sempre all'avanguardia. Per informazioni dettagliate, vedere "HSCSD (High Speed Circuit Switched Data)" a pagina 58.

### IMEI

Il codice IMEI è il numero seriale del proprio telefono fornito con il kit telefono veicolare.

### Numero SMSC

Il numero SMSC (Short Message Service Centre) è indispensabile per l'invio dei messaggi brevi (SMS).

### SMS

Il servizio di rete SMS (Short Message Service) consente di inviare e ricevere messaggi di testo brevi (fino ad un massimo di 160 caratteri) a condizione che questo servizio sia ovviamente abilitato.

### Toni DTMF

È possibile usare i toni DTMF (Dual Tone Multi-Frequency) per comunicare con caselle vocali, sistemi telefonici computerizzati e così via. I toni possono essere selezionati utilizzando l'editor numerico della ruota Navi per selezionare i numeri da 0 a 9.

# GARANZIA LIMITATA DEL PRODUTTORE

## PARTE DEL SETTORE EUROPA & AFRICA

La presente garanzia limitata si applica a parte del Settore Europa & Africa della Nokia Mobile Phones a condizione che non esistano garanzie locali. Nokia Corporation, Nokia Mobile Phones ("Nokia") garantisce che, al momento dell'acquisto originario, questo prodotto NOKIA ("Prodotto") è privo di difetti nei materiali, nella progettazione e nella fabbricazione alle seguenti condizioni:

1. La presente garanzia limitata è concessa all'acquirente finale del Prodotto ("Cliente") e non esclude né limita i) i diritti imperativi del Cliente quali previsti dalla legge o ii) i diritti che il Cliente può comunque vantare contro il venditore/rivenditore del Prodotto. In particolare il Cliente può esercitare i diritti previsti nel paragrafo inserito nel Libro IV del Codice Civile italiano dal Decreto Legislativo No. 24 del 2 febbraio 2002 e la presente garanzia non pregiudica tali diritti.
2. La presente garanzia ha una validità di dodici (12) mesi e decorre dalla data di acquisto del Prodotto da parte del Cliente originario. Nel caso in cui il Prodotto venga rivenduto o comunque vi sia un cambiamento di proprietario/utilizzatore, la presente garanzia sarà trasferita al nuovo proprietario/utilizzatore, senza alcuna modifica, per il periodo di durata residuo. La presente garanzia limitata è valida ed efficace unicamente nei seguenti stati: Bosnia, Bulgaria, Repubblica Ceca, Cipro, Croazia, Estonia, stati membri dell'Unione Europea, Islanda, Israele, Lettonia, Lituania, Macedonia, Malta, Norvegia, Polonia, Romania, Repubblica Slovacca, Slovenia, Svizzera e Ungheria.
3. Durante il periodo di validità della presente garanzia, Nokia o le società di assistenza tecnica autorizzate ripareranno o sostituiranno, a discrezione assoluta di Nokia, i Prodotti difettosi. Nokia riconsegnerà al Cliente il Prodotto riparato o un altro Prodotto in perfetto stato di funzionamento. Qualsiasi parte o altra apparecchiatura sostituita diverrà di proprietà di Nokia.
4. La garanzia originale non verrà estesa o rinnovata in relazione al Prodotto riparato o sostituito.
5. Sono escluse dalla presente garanzia limitata le mascherine colorate e ad altre simili parti personalizzate. Nei casi in cui sia necessario bloccare o sbloccare il codice SIM, il Cliente dovrà rivolgersi all'operatore competente per bloccare o sbloccare tale codice prima di rivolgersi a Nokia per l'eventuale riparazione o sostituzione del Prodotto.
6. La presente garanzia limitata non garantisce il Prodotto in caso di deterioramento dovuto a normale usura. Inoltre non rientrano nella garanzia i seguenti casi:

(i) il difetto deriva dal fatto che il Prodotto è stato sottoposto a: uso non conforme alle disposizioni contenute nel manuale del proprietario/utilizzatore, urti e cadute, umidità o condizioni termiche o ambientali estreme o cambiamenti repentini di tali condizioni, corrosione, ossidazione, modifiche o collegamenti non autorizzate, apertura o riparazioni non autorizzate, riparazioni con uso di parti di ricambio non autorizzate, uso improprio, installazione non corretta, incidenti, forze della natura, azione di cibi e bevande, azione di prodotti chimici o altri atti indipendenti dalla volontà di Nokia (ivi compreso, a titolo esemplificativo e non limitativo, esaurimento di parti di consumo quali le batterie, che per

loro stessa natura hanno una durata limitata, e rottura o danni ad antenne) sempreché il difetto non sia direttamente imputabile a difetti nei materiali, nella progettazione o nella fabbricazione;

(ii) Nokia o la società di assistenza tecnica autorizzata non è stata informata dal Cliente dell'esistenza del difetto nei trenta (30) giorni successivi alla data, compresa nel periodo di validità della presente garanzia, in cui il difetto si è manifestato;

(iii) il Prodotto non è stato restituito a Nokia o alla società di assistenza tecnica autorizzata nei trenta (30) giorni successivi alla data, compresa nel periodo di validità della presente garanzia, in cui il difetto si è manifestato;

(iv) il numero di serie del Prodotto, il codice data accessorio o il numero IMEI sono stati asportati, cancellati, alterati o sono illeggibili;

(v) il difetto è stato causato da una disfunzione nella rete cellulare;

(vi) il difetto deriva dal fatto che il Prodotto è stato usato o collegato ad accessori non fabbricati o forniti direttamente da Nokia oppure è stato usato in maniera diversa rispetto all'uso prescritto;

(vii) il difetto è stato causato da un cortocircuito nella batteria, dalla rottura o dalla visibile manomissione dei sigilli di chiusura della batteria o delle celle o dal fatto che la batteria è stata utilizzata in apparecchiature diverse da quelle per cui ne era previsto l'uso; o

(viii) il software del Prodotto deve essere aggiornato in conseguenza dei cambiamenti nei parametri della rete cellulare.

7. Per usufruire della presente garanzia limitata il Cliente dovrà presentare i) la carta di garanzia originale leggibile e non modificata nella quale siano chiaramente indicati il nome e l'indirizzo del venditore, la data e il luogo di acquisto, il tipo di prodotto e il numero IMEI o altro numero di serie o, alternativamente, ii) la ricevuta di acquisto originale leggibile e non modificata nella quale siano indicate le suddette informazioni, nel caso in cui tale ricevuta d'acquisto sia presentata al venditore/rivenditore del Prodotto.

8. La presente garanzia limitata costituirà l'unico ed esclusivo mezzo di tutela del Cliente contro Nokia nonché l'unico ed esclusivo obbligo assunto da Nokia nei confronti del Cliente per eventuali difetti o problemi di funzionamento del Prodotto. La presente garanzia limitata annulla e sostituisce qualsiasi altra garanzia o assunzione di responsabilità verbale, scritta, prescritta dalla legge (ma non obbligatoria), contrattuale, extra-contrattuale o di altra natura. Nokia non sarà in nessun caso responsabile di eventuali danni incidentali o indiretti, costi o spese. Inoltre, nel caso in cui il Cliente sia una persona giuridica, Nokia non sarà in nessun caso responsabile di eventuali danni diretti, costi o spese.

9. La presente garanzia limitata non potrà essere modificata senza il previo consenso scritto di Nokia.



# GARANZIA

## COMPILARE IN LETTERE MAIUSCOLE

Nome dell'Acquirente: \_\_\_\_\_

Indirizzo: \_\_\_\_\_

Stato: \_\_\_\_\_

Telefono: \_\_\_\_\_

Data di Acquisto (gg/mm/aa):  /  /

Tipo (targhetta identificativa posizionata sotto la batteria):  -

Modello (targhetta identificativa posizionata sotto la batteria):

N° di Serie (targhetta identificativa posizionata sotto la batteria):

/  /  /

Luogo di Acquisto: \_\_\_\_\_

Nome del Punto Vendita: \_\_\_\_\_

Indirizzo del Punto Vendita: \_\_\_\_\_



ITEM:  
IMEI:

B

Timbro