

IT

Italiano, 1

AQUALTIS AAQCF 81 U



! Questo simbolo ti ricorda di leggere questo libretto istruzioni.
! Tenere a portata di mano il presente libretto così da poterlo consultare facilmente a ogni evenienza. Tenere il libretto sempre vicino all'asciugatrice; nel caso in cui l'apparecchio venga venduto o ceduto ad altre persone, ricordarsi di consegnare loro questo libretto, così da permettere anche ai nuovi possessori di conoscere le avvertenze e i suggerimenti sull'utilizzo dell'asciugatrice.
! Leggere attentamente queste istruzioni: le pagine che seguono contengono importanti informazioni sull'installazione e utili suggerimenti sul funzionamento dell'elettrodomestico.

Indice

Informazioni importanti, 2-3

Installazione, 4

Dove installare l'asciugatrice
Aerazione
Collegamento elettrico
Livellamento dell'asciugatrice
Informazioni preliminari

Descrizione dell'asciugatrice, 5

Apertura dello sportello
Caratteristiche
Pannello comandi

Display, 6

Avviamento e programmi, 7-12

Scelta del programma
Programmi speciali
Tabella dei programmi
Comandi

Bucato, 13-14

Suddivisione del bucato
Etichette di manutenzione
Capi particolari
Tempi di asciugatura

Avvertenze e suggerimenti, 15

Sicurezza generale
Smaltimento
Risparmio energetico e rispetto dell'ambiente

Cura e manutenzione, 16

Interruzione dell'alimentazione elettrica
Pulizia del filtro dopo ogni ciclo
Controllo del cestello dopo ogni ciclo
Svuotamento del contenitore di raccolta dell'acqua dopo ogni ciclo
Pulizia del filtro Condensatore
Pulizia dell'asciugatrice

Problemi e soluzioni, 17

Assistenza, 18

Ricambi
Assistenza Attiva 7 giorni su 7

IT

Informazioni importanti

IT

Per un funzionamento efficiente dell'asciugatrice a condensazione è necessario seguire lo schema di manutenzione regolare indicato qui sotto:

Filtro per lanugine – È NECESSARIO pulire la lanugine che si deposita sul filtro dopo ogni ciclo di asciugatura.



Fase 1
Aprire lo sportello dell'asciugatrice.

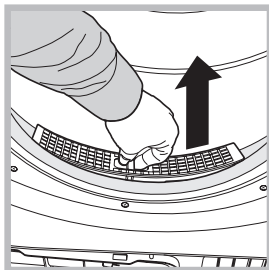

Fase 2
Estrarre il filtro (usando due dita).

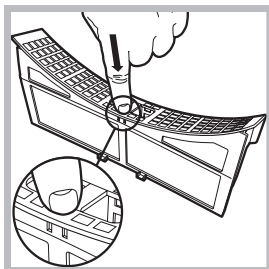

Fase 3
Aprire il filtro sbloccando la clip.

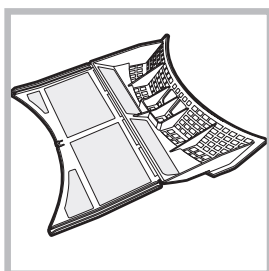

Fase 4
Pulire eventuali depositi di lanugine dalla superficie interna della rete del filtro.

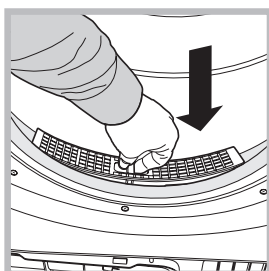

Fase 5
Reinstallare il filtro – Non attivare mai l'asciugatrice senza il filtro inserito in posizione.

La mancata pulizia del filtro dopo ogni ciclo di asciugatura influisce sulle prestazioni di asciugatura della macchina, che impiega più tempo ad asciugare e, di conseguenza, consuma più elettricità durante l'asciugatura.

Contenitore di raccolta dell'acqua – È necessario svuotare il contenitore di raccolta dell'acqua dopo ogni ciclo di asciugatura.

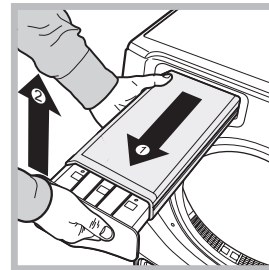

Fase 1
Tirare il contenitore di raccolta dell'acqua verso di voi e rimuoverlo completamente dall'asciugatrice.

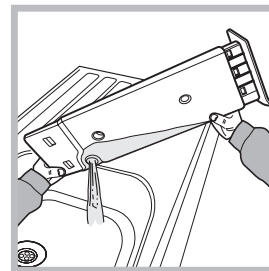

Fase 2
Svuotare tutta l'acqua raccolta nel contenitore.

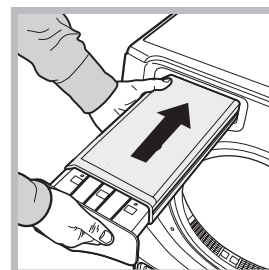

Fase 3
Reinstallare il contenitore di raccolta dell'acqua accertandosi che sia inserito completamente in sede.

Il mancato svuotamento del contenitore di raccolta dell'acqua potrebbe causare:

- L'arresto del riscaldamento della macchina (quindi il carico potrebbe essere ancora umido alla fine del ciclo di asciugatura).

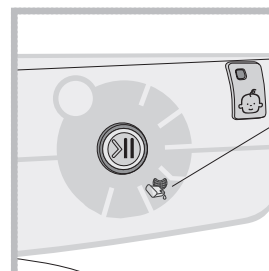

- La spia "Svuota acqua" lampeggia per avvertire che il contenitore è pieno.

! La spia Svuota acqua resta accesa per ricordare di svuotare il contenitore di raccolta dell'acqua all'inizio di ogni programma.

Caricamento del sistema di raccolta dell'acqua
Quando l'asciugatrice è nuova, il contenitore di raccolta dell'acqua non raccoglie finché il sistema non viene caricato. Questa operazione può impiegare 1 o 2 cicli di asciugatura. Una volta caricato, il sistema raccoglie acqua a ogni ciclo.

Filtro del Condensatore - Per un corretto funzionamento il filtro deve essere pulito ogni cinque cicli di asciugatura; tuttavia, per ottimizzare le prestazioni di asciugatura, e per ottenere il minor consumo energetico, ti raccomandiamo di pulire il filtro al termine di ogni ciclo di asciugatura.

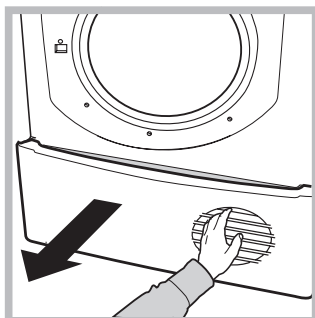

Fase 1
Aprire il coperchio del Condensatore.
- prendere la maniglia e tirare verso di voi.

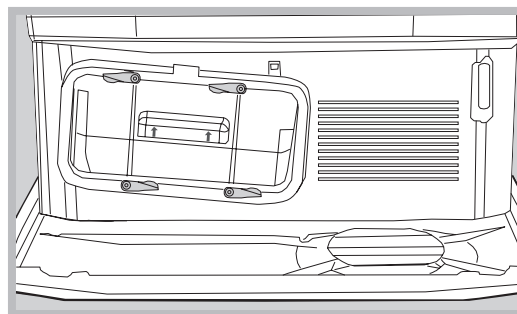

Fase 5
Reinserire il filtro – assicurarsi che l'unità sia interamente inserita, ruotare le 4 clip portandole nella posizione orizzontale.

La mancata pulizia del Filtro del Condensatore diminuisce l'efficienza di asciugatura e potrebbe danneggiare la vostra asciugatrice. Per ottimizzare le prestazioni di asciugatura si consiglia di pulire il filtro del Condensatore dopo ogni ciclo di asciugatura.

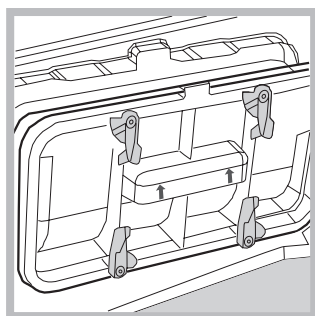

Fase 2
Estrarre l'unità del filtro ruotando le 4 clip portandole nella posizione verticale e tirare verso di voi il filtro. (Potrebbero esserci residui di acqua nel filtro, ciò è normale).

! ATTENZIONE: la parte frontale del condensatore è realizzata con sottili piastre metalliche. Quando lo pulisci, rimuovi o riposizioni l'unità filtrante per la pulizia, fai attenzione a non danneggiarlo e a non tagliarti.

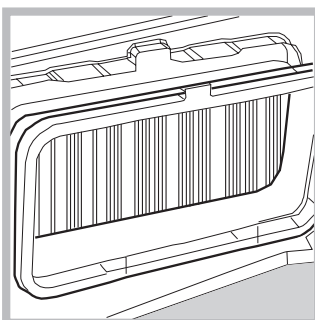

Fase 3
Se si presenta un accumulo di lanugine sulle piastre del condensatore, pulirle con attenzione utilizzando un panno umido, una spugna o l'aspirapolvere. Non utilizzare le dita.

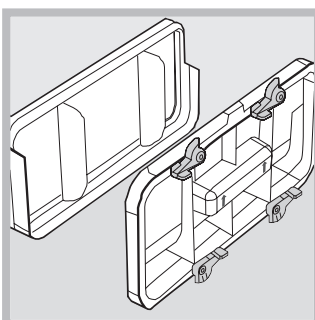

Fase 4
Separare le due parti del filtro, rimuovere i depositi di lanugine presenti nella parte interna della retina del filtro. Pulire la guarnizione del filtro. Riasssemblare le due parti.

Installazione

IT

Dove installare l'asciugatrice

• Le fiamme possono danneggiare l'asciugatrice, che deve pertanto essere installata lontano da cucine a gas, stufe, termosifoni o piani di cottura.

Se l'elettrodomestico deve essere installato sotto un banco da lavoro è necessario lasciare uno spazio di 10 mm tra il pannello superiore dell'elettrodomestico e altri oggetti posti sopra di esso, e uno spazio di 15 mm tra i lati dell'elettrodomestico e le pareti o gli arredi accanto a esso.

In questo modo viene garantita una sufficiente circolazione d'aria.

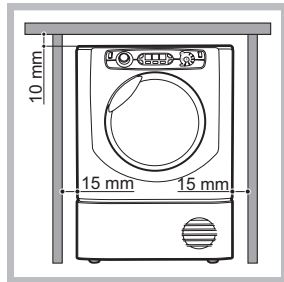

Aerazione

• Quando l'asciugatrice è attiva deve essere presente una sufficiente aerazione. Assicurarsi di installare l'asciugatrice in un ambiente non umido e dotato di un'adeguata circolazione d'aria. Il flusso d'aria attorno all'asciugatrice è fondamentale per consentire la condensazione dell'acqua prodotta durante il lavaggio; l'asciugatrice non funziona correttamente se posizionata in uno spazio chiuso o all'interno di un mobile.

! Se l'asciugatrice viene utilizzata in una stanza piccola o fredda è possibile che si generi un po' di condensa.

! Non è consigliabile installare l'asciugatrice in un armadio; l'elettrodomestico non deve mai essere installato dietro una porta chiudibile a chiave, una porta scorrevole o una porta con cardine sul lato opposto dello sportello dell'asciugatrice.

Scarico dell'acqua

Se la macchina viene collocata vicino a un tubo di scarico è possibile far defluire l'acqua condensata direttamente senza dover impiegare il contenitore di raccolta dell'acqua. In questo caso non è più necessario svuotare il contenitore di raccolta dell'acqua dopo ogni ciclo.

Se l'asciugatrice viene posizionata sopra o di fianco a una lavatrice può condividere lo stesso scarico. È sufficiente scollegare il tubo indicato alla figura **A** e collegarlo allo scarico.

Se lo scarico si trova più lontano della lunghezza del tubo, per raggiungerlo è possibile acquistare e collegare un tubo di diametro identico e della lunghezza necessaria.

Per installare il nuovo tubo è sufficiente sostituire quello esistente come indicato alla figura **B** inserendolo nella stessa posizione.

! Lo scarico deve trovarsi 1 m più in basso rispetto al fondo dell'asciugatrice.

! Dopo avere installato l'asciugatrice accertarsi che il tubo di scarico non sia piegato né contorto.

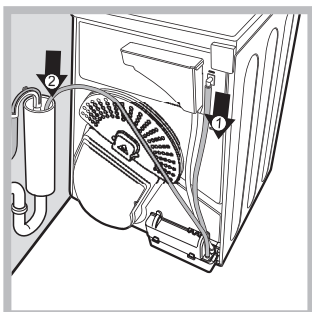

Fig. A

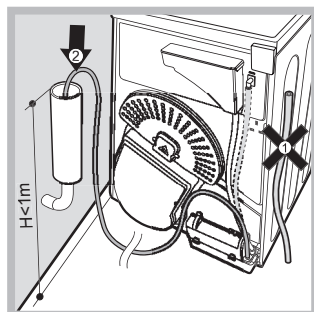

Fig. B

Collegamento elettrico

Prima di inserire la spina nella presa elettrica verificare quanto segue:

- Accertarsi che le mani siano asciutte.
- La presa deve essere dotata di messa a terra.
- La presa deve essere in grado di supportare la potenza massima prevista per la macchina, indicata sulla targhetta dei dati di esercizio (vedi *Descrizione dell'asciugatrice*).
- La tensione di alimentazione deve essere compresa nei valori indicati sulla targhetta dei dati di esercizio (vedi *Descrizione dell'asciugatrice*).
- La presa deve essere compatibile con il tipo di spina dell'asciugatrice. In caso contrario, provvedere alla sostituzione della presa o della spina.

! Non utilizzare prolunghe.

! L'asciugatrice non può essere installata in ambienti esterni, anche se riparati. Può essere infatti molto pericoloso esporre questo elettrodomestico alla pioggia o a temporali.

! Dopo l'installazione dell'asciugatrice il cavo elettrico e la spina devono rimanere a portata di mano.

! Il cavo elettrico non deve essere né piegato né schiacciato.

! Se la spina da sostituire è di tipo incorporato, è necessario smaltirla in maniera sicura. NON lasciarla dove può essere inserita in una presa e provocare scosse elettriche.

! Il cavo elettrico deve essere controllato periodicamente e sostituito utilizzando un cavo specifico per questa asciugatrice, che può essere installato unicamente da tecnici autorizzati (vedi *Assistenza*). I cavi elettrici nuovi o più lunghi vengono forniti dai rivenditori autorizzati a un costo aggiuntivo.

! Il produttore declina qualsiasi responsabilità qualora non ci si attenga a queste regole.

! In caso di dubbio su quanto sopra indicato, contattare un elettricista qualificato.

Livellamento dell'asciugatrice

L'asciugatrice deve essere installata in piano per funzionare correttamente.

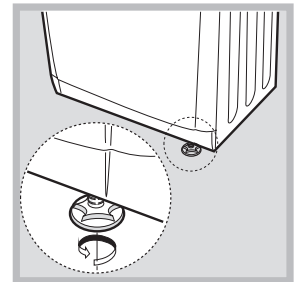
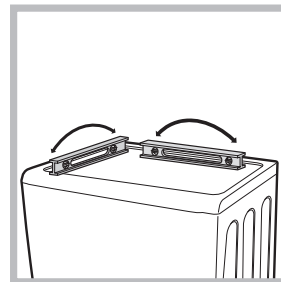

Dopo aver installato l'asciugatrice nella posizione definitiva, controllare il suo livello prima da lato a lato, quindi da davanti a dietro.

Se l'asciugatrice non è in piano, regolare i due piedini anteriori in alto o in basso, finché non si posiziona in piano.

Informazioni preliminari

Una volta installata l'asciugatrice, prima di metterla in funzione pulire l'interno del cestello e rimuovere lo sporco che può essersi accumulato durante il trasporto.

ATTENZIONE: prima di utilizzare la tua asciugatrice assicurati che sia rimasta in posizione verticale per almeno 6 ore.

Descrizione dell'asciugatrice

Apertura dello sportello

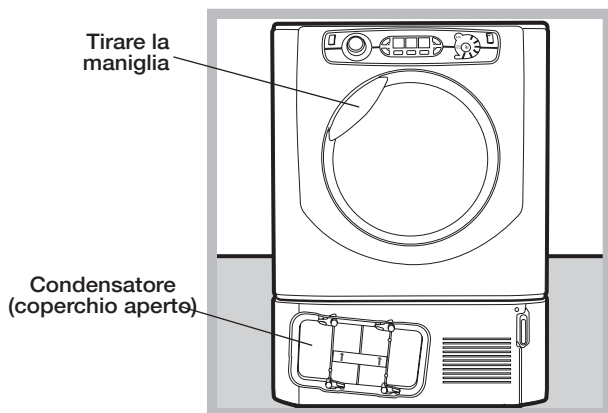

Caratteristiche

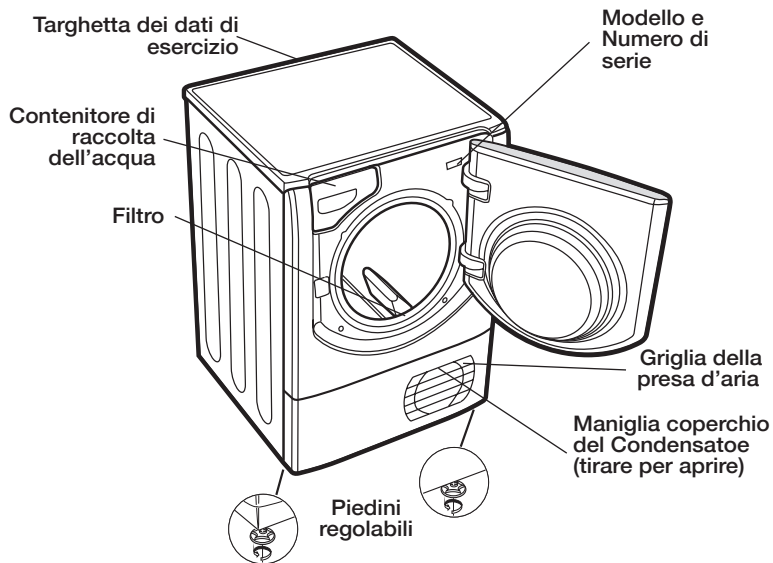

Pannello comandi

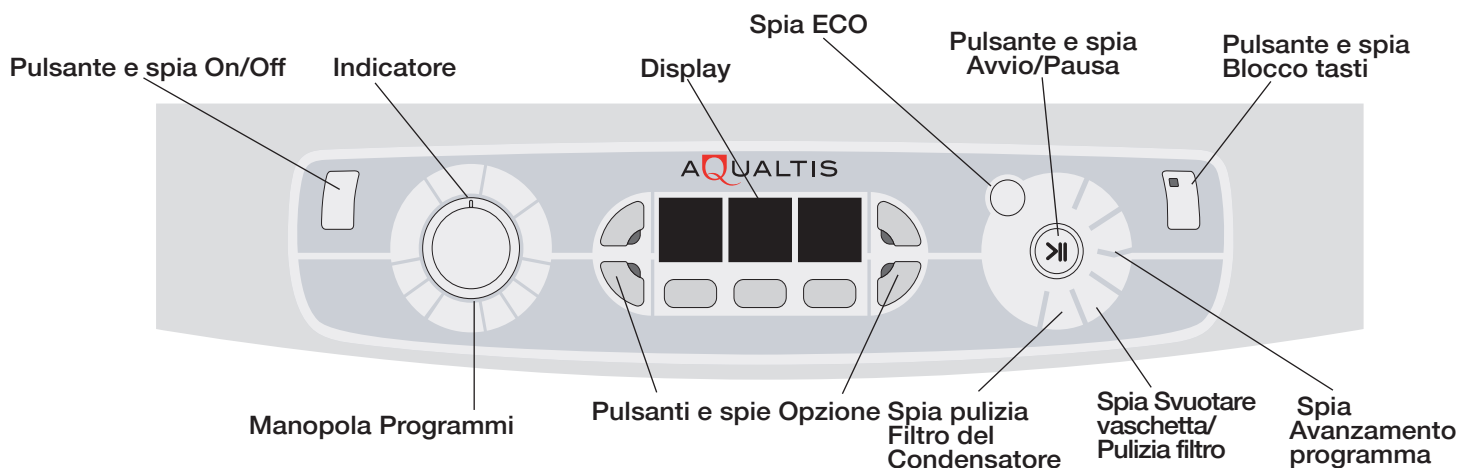

Pulsante/spia **On/Off**, se l'asciugatrice è in funzione e viene premuto questo pulsante l'asciugatrice si arresta. La spia segnala che l'asciugatrice è in funzione o è pronta per la scelta del programma.

La manopola **Programmi** consente di impostare il programma: ruotare finché l'indicatore non è direzionato verso il programma desiderato (vedi *Avviamento e programmi*).

I pulsanti/spie **Opzione** consentono di scegliere le opzioni disponibili per il programma selezionato. Le spie si accendono per indicare che l'opzione è stata selezionata (vedi *Avviamento e programmi*).

Il **Display** è dotato di tre sezioni: Asciugatura automatica = livello di asciugatura, Asciugatura a tempo = tempo di asciugatura e Tempo residuo / Partenza ritardata, ciascuno con un corrispondente pulsante di selezione (vedi *Display*).

Pulsante **AVVIO/PAUSA** con spia di segnalazione **▶||**: quando la spia verde lampeggia lentamente, premere il pulsante per avviare il programma. Quando il ciclo è avviato, la spia di segnalazione resta sempre accesa. Per mettere il programma in pausa premere nuovamente il pulsante; la spia diventa di colore arancione e inizia di nuovo a lampeggiare.

Per riavviare il programma dal punto in cui era stato interrotto, premere nuovamente il pulsante (vedi *Avvio e programmi*).

Le spie di avanzamento del programma accendendosi indicano i singoli stati del programma in corso (vedi *Avvio e programmi*).

La spia **Svuota acqua "H2O"** indica che è necessario svuotare il contenitore di raccolta dell'acqua. La spia si spegne alcuni secondi dopo il reinserimento del contenitore di raccolta dell'acqua vuoto; affinché ciò avvenga l'asciugatrice deve essere in funzione (vedi *Comandi*).
Nota: se il contenitore di raccolta dell'acqua è pieno sul display viene visualizzato **"H2O"** e la spia lampeggia, il calore viene spento e i capi non vengono asciugati.

La spia **Svuotare vaschetta pulizia filtro** prima di ogni programma ricorda che è fondamentale pulire il filtro e svuotare il contenitore dell'acqua ogni volta prima di utilizzare l'asciugatrice (vedi *Cura e manutenzione*).

La spia del Filtro del Condensatore segnala che è necessario pulire il filtro ad intervalli regolari (vedi *Cura e manutenzione*).

Pulsante/spia **Blocco tasti** Tenere premuto questo pulsante dopo avere scelto il programma e le opzioni desiderate. In questo modo non è possibile modificare le impostazioni di programmazione.

Quando la spia è accesa gli altri pulsanti e la manopola dei programmi sono disattivati. Per disattivare il blocco tenere premuto il pulsante; la spia si spegne.

Spia ECO: questa spia è accesa quando si scelgono le opzioni a risparmio energetico (vedi *Comandi*).

Display

IT

Il Display è dotato di tre sezioni, ciascuna con il relativo pulsante.

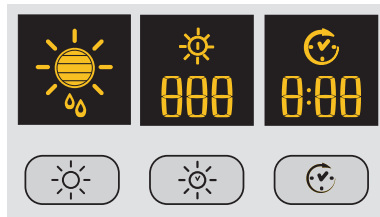

Asciugatura automatica

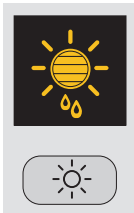

Dopo avere scelto un programma dotato dell'opzione Asciugatura automatica, premere più volte il pulsante finché non viene visualizzato il livello di asciugatura automatica desiderato. Se l'opzione di asciugatura automatica non è disponibile, il display lampeggia e vengono emessi tre segnali acustici.

! Alcuni programmi di asciugatura non sono compatibili con tutti e 5 i livelli di asciugatura automatica.

Livelli di asciugatura disponibili



Umido: mantiene il livello massimo di umidità nei capi, ideale per i tessuti difficili da stirare come il lino.

Stirare: mantiene l'umidità nei capi per facilitare le operazioni di stiratura.

Appendere: asciuga i capi in modo che siano pronti per essere appesi per l'asciugatura finale; utilizzare questa opzione per i capi che possono essere semplicemente appesi per terminare l'asciugatura.

Ripiegare: Asciuga i capi pronti per essere riposti.

Indossare: Asciuga i capi in modo che siano immediatamente pronti da indossare.

Asciugatura temporizzata

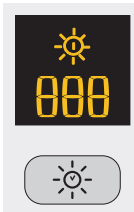

Dopo avere selezionato un programma con un'opzione di asciugatura a tempo, per inserire il tempo di asciugatura premere il pulsante A tempo. A ogni singola pressione di questo pulsante sul display viene visualizzata la durata di asciugatura scelta (vedi Avvio e programmi). Ad ogni pressione si riduce il tempo impostato **220, 180, 150, 120, 90, 60, 40** e quindi si ripete. Se l'opzione di asciugatura a tempo non è disponibile il display lampeggia e vengono emessi tre segnali acustici. Il tempo selezionato resta visualizzato dopo l'avvio del programma e non può essere modificato dopo avere premuto il pulsante Avvio/Pausa >||.

! È possibile scegliere il livello di asciugatura automatica oppure il tempo di asciugatura.

Partenza ritardata

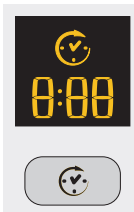

Dopo avere selezionato un programma dotato di opzione di partenza ritardata è possibile scegliere il tempo di avvio ritardato.

Ciascuna pressione del pulsante di Partenza ritardata ☺ consente di incrementare l'impostazione di ritardo a incrementi di 1 ora da "1h" a "24h", quindi "OFF" e dopo cinque secondi il ritardo viene cancellato.

Per i ritardi di 10 ore o superiori sul display viene visualizzato il conto alla rovescia del tempo in ore fino a 10 ore, quindi "9:59" e successivamente il conto alla rovescia in minuti. Per i ritardi di 9 ore o inferiori sul display vengono visualizzate ore e minuti, quindi il conto alla rovescia in minuti per l'intero ritardo.

Dopo avere premuto il pulsante Avvio/Pausa >|| non è più possibile modificare il tempo.

Quando il periodo di ritardo finisce il simbolo ☺ si spegne e viene visualizzato il **Tempo residuo**.

Se è stata selezionata un'asciugatura a tempo, durante la programmazione sul display viene visualizzato il tempo di asciugatura unicamente nel display dell'asciugatura a tempo centrale. Dopo avere premuto il pulsante di avvio si accende il display del tempo della macchina, dove è possibile visualizzare il conto alla rovescia della durata del programma.

Tempo residuo

Se l'icona del ritardo ☺ è spenta, il tempo visualizzato è il **Tempo residuo** del programma in funzione.

Quando vengono selezionati programmi a tempo, il tempo visualizzato durante il ciclo è il tempo residuo effettivo.

Quando viene selezionato un programma automatico, il tempo visualizzato è una stima del tempo residuo.

Quando viene selezionato il programma sul display è visualizzato il tempo necessario per asciugare un carico pieno; dopo circa 10 minuti il dispositivo di controllo calcola una stima più accurata del tempo di ciclo.





Il tempo residuo viene visualizzato in ore e minuti e il conto alla rovescia viene modificato di minuto in minuto.

I due punti tra le ore e i minuti visualizzati sul display lampeggiano per mostrare che il conto alla rovescia è attivo.

Sul display sono anche visualizzati eventuali problemi dell'asciugatrice; in questo caso sul display viene visualizzata una F seguita da un codice di errore e le quattro spie di opzione e la spia della pausa lampeggiano in colore arancione (vedi Problemi e soluzioni).

Avvio e programmi

Scelta del programma

1. Inserire la spina dell'asciugatrice nella presa di alimentazione elettrica.
 2. Selezionare il bucato in base al tipo di bucato (vedi *Bucato*).
 3. Aprire lo sportello e accertarsi che il filtro sia pulito e in posizione, e che il contenitore di raccolta dell'acqua sia vuoto e posizionato correttamente (vedi *Manutenzione*).
 4. Caricare la macchina facendo attenzione che nessun capo si frapponga tra lo sportello e la relativa guarnizione. Chiudere lo sportello.
 5. Se la spia ON/Off non è accesa premere il relativo pulsante .
 6. Premere il pulsante di selezione Programmi corrispondente al tipo di tessuto da asciugare, controllando la tabella dei programmi (vedi *Programmi*) e le indicazioni per ciascun tipo di tessuto (vedi *Biancheria*).
 7. Se disponibili, scegliere le opzioni di Asciugatura automatica  o di Asciugatura a tempo  premendo il relativo pulsante finché non viene raggiunto il livello o il tempo desiderato.
- ! Per ulteriori informazioni consultare la tabella dei programmi.
8. Se necessario impostare il tempo di ritardo e le altre opzioni (vedi *Display*).
 9. Se si desidera che il segnalatore acustico si avvii alla fine del programma, premere il pulsante ALLARME .
 10. Per iniziare premere il pulsante AVVIO . Sul display viene visualizzato il tempo residuo stimato.
- Durante il programma di asciugatura è possibile controllare il bucato ed estrarre i capi che si sono asciugati lasciando

continuare gli altri. Dopo avere richiuso lo sportello, premere AVVIO per mettere di nuovo in funzione la macchina.

Se apri lo sportello per verificare lo stato di asciugatura dei capi otterrai un allungamento dei cicli di asciugatura perché il compressore del condensatore attenderà 5 minuti prima di ripartire dopo che avrai richiuso lo sportello ed azionato il tasto start (vedi "Comandi").

11. Durante gli ultimi minuti dei programmi di asciugatura prima del termine del programma viene avviata la fase finale di ASCIUGATURA A FREDDO  (i tessuti vengono raffreddati); è necessario lasciare sempre terminare questa fase.

12. Il segnalatore acustico (se quest'opzione è stata selezionata) avvisa quando il programma è terminato e sul display viene visualizzato **END**. Aprire la porta, estrarre il bucato, pulire il filtro e reinserirlo in sede. Svuotare il contenitore di raccolta dell'acqua e reinserirlo in posizione (vedi *Manutenzione*).

Se è stata selezionata l'opzione Post anti piega  e non si rimuove il bucato immediatamente, i capi vengono fatti ruotare di tanto in tanto per 10 ore o finché non viene aperto lo sportello.

13. Scollegare l'asciugatrice dalla rete elettrica.

Modalità stand by

Questo asciugatore, in conformità alle nuove normative legate al risparmio energetico, è dotata di un sistema di autospegnimento (stand by) che entra in funzione dopo circa 30 minuti nel caso di non utilizzo. Premere brevemente il tasto **ON-OFF** e attendere che la macchina si riattivi.

Programmi speciali

Programma Stira facile

Stira facile è un breve programma di 10 minuti (8 minuti di riscaldamento seguiti da 2 minuti di asciugatura a freddo) che gonfia le fibre dei tessuti rimasti nella stessa posizione per un lungo periodo di tempo. Il ciclo distende le fibre dei capi agevolandone la stiratura e la piegatura.

! Stira facile non è un programma di asciugatura e non va quindi utilizzato con capi ancora bagnati.

Per risultati ottimali:

1. Non caricare il cestello oltre la capacità massima. I seguenti valori si riferiscono al peso dei capi asciutti:

Tessuto:	Max
Cotone e Misto cotone	2,5 kg
Sintetici	2
Jeans	2

2. Svuotare l'asciugatrice subito dopo la fine del programma; appendere, piegare o stirare i capi e poi riporli nell'armadio. Se ciò non fosse possibile ripetere il programma. L'effetto prodotto da Stira facile varia da tessuto a tessuto. I migliori effetti si ottengono su tessuti tradizionali quali cotone e misto cotone, mentre sono meno evidenti su fibre acriliche e su materiali quali il Tencel®.

Programma Lana

- Questo è un programma dedicato ai capi che sopportano l'asciugatura a tamburo contrassegnati con il simbolo .
 - Può essere usato per carichi fino a 1 kg (circa 3 maglioni).
 - Si consiglia di rivoltare i capi prima dell'asciugatura.
 - Questo programma impiega circa 60 minuti, ma può durare più tempo a seconda delle dimensioni e della densità del carico e della velocità di centrifuga usata nella lavatrice.
 - I carichi asciugati con questo programma sono solitamente pronti da indossare, ma in alcuni capi più pesanti i bordi potrebbero essere leggermente umidi. Lasciarli asciugare naturalmente, poiché un ulteriore processo di asciugatura potrebbe danneggiare i capi.
- ! Al contrario di altri materiali, il meccanismo di restringimento della lana è irreversibile, cioè il capo non ritorna alla dimensione e alla forma originale.

! Questo programma non è indicato per i capi acrilici.

Jeans

- Questo programma è dedicato ai jeans realizzati in cotone denim. Prima di asciugare i jeans rivoltare le tasche anteriori.
 - Può essere usato per carichi fino a 3 kg (circa 4 paia).
 - Inoltre, può essere usato su altri capi realizzati nello stesso materiale, quali giacche.
 - Questo programma dura circa 115 minuti, ma può impiegare più tempo a seconda delle dimensioni del carico e della velocità di centrifuga usata nella lavatrice.
 - I carichi asciugati utilizzando questo programma sono solitamente pronti da indossare; i bordi o le cuciture possono essere leggermente umidi. In questo caso provare a rivoltare i jeans e a riattivare il programma per un breve periodo.
 - Utilizzare questo ciclo unicamente per i carichi in cotone 100%, non mescolare capi di colori scuri e chiari. Non impiegare questo programma per capi con ricami e accessori (spille, ...); rivoltare le tasche
- ! Non si consiglia di usare questo programma se i jeans sono dotati di elastici applicati in vita o di ricami.

Programmi speciali

Camicie - Asciugatura intensiva

- Questo programma è dedicato alle camicie realizzate in cotone.
- Può essere usato per carichi fino a 3 kg (circa 10 camicie).
- Questo programma dura circa 95 minuti, ma può impiegare più tempo a seconda delle dimensioni del carico e della velocità di centrifuga usata nella lavatrice.
- I carichi asciugati utilizzando questo programma sono solitamente pronti da indossare; i bordi o le cuciture possono essere leggermente umidi. In questo caso provare a rivoltare le camicie e a riattivare il programma per un breve periodo.

Camicie - Asciugatura normale

- Questo programma è dedicato alle camicie realizzate in materiali sintetici o in materiali misti naturali e sintetici quali poliestere e cotone.
- Può essere usato per carichi fino a 3 kg (circa 14 camicie).
- Questo programma dura circa 75 minuti, ma può impiegare più tempo a seconda delle dimensioni del carico e della velocità di centrifuga usata nella lavatrice.
- I carichi asciugati utilizzando questo programma sono solitamente pronti da indossare; i bordi o le cuciture possono essere leggermente umidi. In questo caso provare a rivoltare le camicie e a riattivare il programma per un breve periodo.

Seta

- Questo è il programma per l'asciugatura della seta delicata.
- Può essere usato per carichi fino a 0,5 kg.
- Questo programma impiega circa 65 minuti, ma può durare più tempo a seconda delle dimensioni e della densità del carico e della velocità di centrifuga usata nella lavatrice.
- I carichi asciugati con questo programma sono solitamente pronti da utilizzare, ma in alcuni capi più pesanti i bordi potrebbero essere leggermente umidi. In questo caso provare a estrarre il carico, aprire i capi e riattivare il programma per un breve periodo.
- Solo per i capi con etichetta per asciugatura a tamburo.

Programmi per piumini

- ! Con questo programma prestare attenzione a non asciugare articoli danneggiati, poiché l'imbottitura potrebbe intasare il filtro e il condotto dell'aria con il conseguente pericolo di incendio.
- Deve essere usato unicamente per piumoni a una piazza; non adatto a piumoni a due piazze o più grandi.
- I carichi asciugati utilizzando questo programma sono solitamente pronti all'uso, ma possono essere leggermente umidi in alcuni punti. In questo caso provare a estrarre il carico, aprire i capi e scuoterli e riattivare il programma per un breve periodo.
- Adatto anche per giacche in piumino.

Piumini cotone

- Questo è il programma per l'asciugatura dei piumini dotati di sacco in cotone e imbottitura in piumino.
- Questo programma impiega circa 120 minuti, ma può durare più tempo a seconda delle dimensioni e della densità del carico e della velocità di centrifuga usata nella lavatrice.
- Solamente per piumini o capi con etichetta che ne stabilisce l'idoneità per l'asciugatura a tamburo (TD) con sacco in cotone e imbottitura in piumino o piuma, non per materiali sintetici.

Piumini sintetici

- Questo è il programma per l'asciugatura dei piumini imbottiti con materiali sintetici.
- Questo programma impiega circa 115 minuti, ma può durare più tempo a seconda delle dimensioni e della densità del carico e della velocità di centrifuga usata nella lavatrice.
- Solamente per piumini o capi con etichetta TD. Alcune giacche sintetiche possono contenere materiali infiammabili: verificare che l'etichetta del capo lo indichi idoneo all'asciugatura a tamburo.

Baby

- Questo è un programma dedicato all'asciugatura dei piccoli e delicati capi di abbigliamento e delle lenzuola dei neonati.
- Utilizzare questo programma per i capi in cotone e ciniglia; non asciugare articoli quali bavaglino e mutandine copri pannolino con rivestimenti in plastica.
- Può essere usato per carichi fino a 2 kg.
- Questo programma impiega circa 120 minuti, ma può durare più tempo a seconda delle dimensioni e della densità del carico e della velocità di centrifuga usata nella lavatrice.
- I carichi asciugati con questo programma sono solitamente pronti da utilizzare, ma in alcuni capi più pesanti i bordi potrebbero essere leggermente umidi. In questo caso provare a rivoltare i capi e a riattivare il programma per un breve periodo.

Lingerie

- Questo è il programma per l'asciugatura dei capi di lingerie più delicati, compresi quelli in seta.
- Può essere utilizzato per carichi massimi di 1 kg; prima dell'asciugatura chiudere i ganci dei reggiseni, i bottoni o le chiusure lampo.
- Questo programma impiega circa 90 minuti, ma può durare più tempo a seconda delle dimensioni e della densità del carico e della velocità di centrifuga usata nella lavatrice.
- I carichi asciugati con questo programma sono solitamente pronti da indossare, ma in alcuni capi più pesanti i bordi potrebbero essere leggermente umidi. In questo caso provare a rivoltare i capi e a riattivare il programma per un breve periodo.

Delicati 

- Questo programma viene utilizzato per asciugare i capi delicati (acrilici).
- Può essere impiegato per carichi fino a 2 kg.
- Benché siano solitamente necessari 120 minuti per portare a termine il programma, in alcuni casi è necessario più tempo, a seconda delle dimensioni, della densità del carico e della velocità di centrifuga della lavatrice.
- I carichi asciugati con questo programma sono pronti all'uso, ma alcuni capi potrebbero presentarsi leggermente umidi. In questo caso, provate ad estrarre il carico e a distendere i capi oppure a metterli a rovescio. Quindi avviate nuovamente il programma per un periodo più breve.

Biancheria "7 giorni" 





















































































































- Questo programma viene utilizzato per le lenzuola e gli asciugamani in cotone.
- Può essere impiegato per carichi fino a 8 kg.
- Benché siano solitamente necessari 150 minuti per portare a termine il programma, in alcuni casi è necessario più tempo, a seconda delle dimensioni del carico e della velocità di centrifuga della lavatrice.
- I carichi asciugati con questo programma sono pronti all'uso, ma i bordi o le cuciture potrebbero presentarsi leggermente umidi, specialmente nei capi di grandi dimensioni. In questo caso, provate a distendere i capi ed avviate nuovamente il programma per un periodo più breve.



















































Rinfresca tessuti 

- ! Il programma per aerare i capi non è stato pensato per asciugarli: quindi non utilizzatelo con i capi bagnati.
- Benché possa essere impiegato con carichi di ogni dimensione (fino a 8 kg), risulta particolarmente efficace con i carichi di dimensioni ridotte.
- Programma di 20 minuti per aerare i capi con aria fresca. Può essere utilizzato anche per rinfrescare capi di vestiario caldi.
-

Tabella dei programmi

! Se la spia On/Off non è accesa premere il relativo pulsante , quindi scegliere il programma.

Programma	Funzione	Impostazione	Note / Opzioni disponibili
 Stira facile	Programma breve (circa 10 minuti) che ammorbidisce le fibre dei capi così da agevolare la stiratura.	<ol style="list-style-type: none"> 1. Posizionare la manopola PROGRAMMI su . 2. Selezionare l'opzione Allarme se richiesta. 3. Premere il pulsante di avvio > . 	Non è un programma di asciugatura (vedi la pagina precedente). Opzioni disponibili Allarme  .
 Rinfresca tessuti	Programma di 20 min. che arieggia i capi con aria fresca.	<ol style="list-style-type: none"> 1. Posizionare la manopola PROGRAMMI su . 2. Selezionare l'opzione Allarme se richiesta. 3. Premere il pulsante di avvio > . 	Allarme  .
Cotone			
 Cotone - Asciugatura intensiva	Asciuga i capi in cotone ad alta temperatura.	<ol style="list-style-type: none"> 1. Posizionare la manopola PROGRAMMI su . 2. Scegliere Asciugatura automatica  o Asciugatura a tempo  (vedi la pagina seguente). 3. Selezionare le eventuali opzioni richieste. 4. Premere il pulsante di avvio > . 	Allarme  . Partenza ritardata  . Pre anti piega  . Post anti piega  . Mini carico  . Opzione asciugatura automatica: Umido  , Stirare  , Appendere  , Ripiegare  , Indossare  .
 Cotone - Asciugatura normale	Asciuga i capi in cotone a bassa temperatura. N.B.: carico massimo 6 kg.	<ol style="list-style-type: none"> 1. Posizionare la manopola PROGRAMMI su . 2. Scegliere Asciugatura automatica  o Asciugatura a tempo  (vedi la pagina seguente). 3. Selezionare le eventuali opzioni richieste. 4. Premere il pulsante di avvio > . 	Allarme  . Partenza ritardata  . Pre anti piega  . Post anti piega  . Mini carico  . Opzione asciugatura automatica: Umido  , Stirare  , Appendere  , Ripiegare  .
Camice			
 Camicie - Asciugatura intensiva	Asciuga le camicie ad alta temperatura.	<ol style="list-style-type: none"> 1. Posizionare la manopola PROGRAMMI su . 2. Scegliere Asciugatura automatica  o Asciugatura a tempo  (vedi la pagina seguente). 3. Selezionare le eventuali opzioni richieste. 4. Premere il pulsante di avvio > . 	Allarme  . Partenza ritardata  . Pre anti piega  . Post anti piega  . Mini carico  . Opzione asciugatura automatica: Umido  , Stirare  , Appendere  , Ripiegare  .
 Camicie - Asciugatura normale	Asciuga le camicie a bassa temperatura.	<ol style="list-style-type: none"> 1. Posizionare la manopola PROGRAMMI su . 2. Scegliere Asciugatura automatica  o Asciugatura a tempo  (vedi la pagina seguente). 3. Selezionare le eventuali opzioni richieste. 4. Premere il pulsante di avvio > . 	Allarme  . Partenza ritardata  . Pre anti piega  . Post anti piega  . Mini carico  . Opzione asciugatura automatica: Umido  , Stirare  , Appendere  , Ripiegare  .
 Jeans	Asciuga i capi in jeans ad alta temperatura.	<ol style="list-style-type: none"> 1. Posizionare la manopola PROGRAMMI su . 2. Scegliere Asciugatura automatica  (vedi la pagina seguente). 3. Selezionare le eventuali opzioni richieste. 4. Premere il pulsante di avvio > . 	Allarme  . Partenza ritardata  . Pre anti piega  . Post anti piega  . Opzione asciugatura automatica: Umido  , Stirare  , Appendere  , Ripiegare  , Indossare  . (Si consiglia di utilizzare unicamente l'Asciugatura Indossare).
 Sintetici	Asciuga i capi sintetici ad alta temperatura.	<ol style="list-style-type: none"> 1. Posizionare la manopola PROGRAMMI su . 2. Scegliere Asciugatura automatica  o Asciugatura a tempo  (vedi la pagina seguente). 3. Selezionare le eventuali opzioni richieste. 4. Premere il pulsante di avvio > . 	Allarme  . Partenza ritardata  . Pre anti piega  . Post anti piega  . Mini carico  . Opzione asciugatura automatica: Umido  , Stirare  , Appendere  , Ripiegare  .
 Biancheria "7 giorni"	Asciuga lenzuola e asciugamani ad alta temperatura.	<ol style="list-style-type: none"> 1. Posizionare la manopola PROGRAMMI su . 2. Scegliere Asciugatura automatica  (vedi la pagina seguente). 3. Selezionare le eventuali opzioni richieste. 4. Premere il pulsante di avvio > . 	Allarme  . Partenza ritardata  . Pre anti piega  . Post anti piega  . Opzione asciugatura automatica: Umido  , Stirare  , Appendere  , Ripiegare  . (Si consiglia di utilizzare unicamente l'Asciugatura Ripiegare).
 Piumini in cotone	Asciuga i piumoni a bassa temperatura.	<ol style="list-style-type: none"> 1. Posizionare la manopola PROGRAMMI su . 2. Scegliere Asciugatura automatica  (vedi la pagina seguente). 3. Selezionare le eventuali opzioni richieste. 4. Premere il pulsante di avvio > . 	Allarme  . Partenza ritardata  . Pre anti piega  . Post anti piega  . Opzione asciugatura automatica: Umido  , Stirare  , Appendere  , Ripiegare  . (Si consiglia di utilizzare unicamente l'Asciugatura Ripiegare).
 Piumini sintetici	Asciuga i piumoni a bassa temperatura.	<ol style="list-style-type: none"> 1. Posizionare la manopola PROGRAMMI su . 2. Scegliere Asciugatura automatica  (vedi la pagina seguente). 3. Selezionare le eventuali opzioni richieste. 4. Premere il pulsante di avvio > . 	Allarme  . Partenza ritardata  . Pre anti piega  . Post anti piega  . Opzione asciugatura automatica: Umido  , Stirare  , Appendere  , Ripiegare  . (Si consiglia di utilizzare unicamente l'Asciugatura Ripiegare).

Programma	Funzione	Impostazione	Note / Opzioni disponibili
 Lana	Asciuga i capi in lana.	<ol style="list-style-type: none"> 1. Posizionare la manopola PROGRAMMI su . 2. Scegliere Asciugatura automatica  (vedi la pagina seguente). 3. Selezionare le eventuali opzioni richieste. 4. Premere il pulsante di avvio >II. 	Allarme  Opzione asciugatura automatica: Umido  , Stirare  , Appendere  , Ripiegare  , (Si consiglia di utilizzare unicamente l'Asciugatura Ripiegare).
 Seta	Asciuga i capi in seta a bassa temperatura.	<ol style="list-style-type: none"> 1. Posizionare la manopola PROGRAMMI su . 2. Scegliere Asciugatura automatica  (vedi la pagina seguente). 3. Selezionare le eventuali opzioni richieste. 4. Premere il pulsante di avvio >II. 	Allarme  Opzione asciugatura automatica: Umido  , Stirare  , Appendere  , Ripiegare  , (Si consiglia di utilizzare unicamente l'Asciugatura Ripiegare).
 Baby	Asciuga i capi dei neonati a bassa temperatura.	<ol style="list-style-type: none"> 1. Posizionare la manopola PROGRAMMI su . 2. Scegliere Asciugatura automatica  (vedi la pagina seguente). 3. Selezionare le eventuali opzioni richieste. 4. Premere il pulsante di avvio >II. 	Allarme  Partenza ritardata  Pre antipiega  Post antipiega  Opzione asciugatura automatica: Umido  , Stirare  , Appendere  , Ripiegare  , (Si consiglia di utilizzare unicamente l'Asciugatura Ripiegare).
 Lingerie	Asciuga i capi di lingerie a bassa temperatura.	<ol style="list-style-type: none"> 1. Posizionare la manopola PROGRAMMI su . 2. Scegliere Asciugatura automatica  (vedi la pagina seguente). 3. Selezionare le eventuali opzioni richieste. 4. Premere il pulsante di avvio >II. 	Allarme  Partenza ritardata  Pre antipiega  Post antipiega  Opzione asciugatura automatica: Umido  , Stirare  , Appendere  , Ripiegare  , (Si consiglia di utilizzare unicamente l'Asciugatura Ripiegare).
 Delicati (es. Acrilici)	Asciuga i capi delicati a bassa temperatura	<ol style="list-style-type: none"> 1. Posizionare la manopola PROGRAMMI su . 2. Scegliere Asciugatura automatica  (vedi la pagina seguente). Asciugatura a tempo  (vedi la pagina seguente). 3. Selezionare le eventuali opzioni richieste. 4. Premere il pulsante di avvio >II. 	Allarme  Partenza ritardata  Pre antipiega  Post antipiega  Opzione asciugatura automatica: Umido  , Stirare  , Appendere  , Ripiegare  , (Si consiglia di utilizzare unicamente l'Asciugatura Ripiegare).

Asciugatura automatica e Asciugatura a tempo



Prima selezionare un programma (vedi la tabella dei programmi).

Programma	Funzione	Impostazione	Note / Opzioni disponibili
Livelli di Asciugatura	Se possibile usare sempre l'asciugatura automatica per i capi, poiché assicura migliori risultati di asciugatura. La temperatura impostata dipende dal programma (opzione materiali) selezionato.	<ol style="list-style-type: none"> 1. Premere più volte il pulsante di Livelli di Asciugatura finché sul display non viene visualizzata la selezione desiderata. Ciascuna pressione avanza , , ,  e quindi si ripete. ! Alcuni programmi automatici non possiedono tutte e cinque le opzioni dei livelli di asciugatura. 2. Selezionare le eventuali opzioni richieste. 3. Premere il pulsante di avvio >II. 	Opzioni disponibili Allarme  Partenza ritardata  Pre antipiega  Post antipiega  Carico mini  Consultare i tempi di asciugatura suggeriti (vedi Bucato). Gli ultimi 3 minuti di questi programmi sono dedicati alla fase di asciugatura a freddo  .
Asciugatura temporizzata (220, 180, 150, 120, 90, 60 o 40 minuti)	Se si desidera stabilire il tempo dell'asciugatura usare sempre la funzione di asciugatura a tempo. La temperatura impostata dipende dal programma (opzione materiali) selezionato.	<ol style="list-style-type: none"> 1. Premere più volte il pulsante Asciugatura temporizzata finché sul display non viene visualizzata la selezione desiderata. Ciascuna pressione riduce il tempo da 220, 180, 150, 120, 90, 60 a 40 e quindi si ripete. • I delicati prevedono un tempo massimo di 150. 2. Selezionare le eventuali opzioni richieste. 3. Premere il pulsante di avvio >II. 	Opzioni disponibili Allarme  Partenza ritardata  Pre antipiega  Post antipiega  Consultare i tempi di asciugatura suggeriti (vedi Bucato). Gli ultimi 3 minuti di questi programmi sono dedicati alla fase di asciugatura a freddo  .

! Per ottenere le prestazioni migliori non aprire lo sportello prima del termine del ciclo.

Comandi

• Manopola dei programmi

! Attenzione: se dopo avere premuto il pulsante di avvio la posizione della manopola dei programmi è cambiata, la nuova posizione **NON** modifica il programma selezionato. Per modificare il programma premere il pulsante Avvio/Pausa  per mettere in pausa il programma (la spia lampeggia in color giallo), scegliere il nuovo programma e le relative opzioni; la spia inizia a lampeggiare in colore verde. Premere il pulsante Avvio/Pausa  e viene avviato il nuovo programma.

• Pulsanti e spie Opzione

Questi pulsanti vengono usati per personalizzare il programma selezionato in base alle proprie esigenze. Non tutte le opzioni sono disponibili per tutti i programmi (vedi *Avvio e programmi*). Se un'opzione non è disponibile e si preme il pulsante, il segnalatore acustico emette tre suoni. Se l'opzione è disponibile la spia accanto al pulsante si illumina per confermare che l'opzione è stata selezionata.

• Spia ECO

Questa spia si accende quando vengono scelte opzioni di programmazione che impiegano una minore quantità di energia rispetto alle impostazioni predefinite. Esempi: se si sceglie un programma automatico o si utilizza un'impostazione di asciugatura a tempo più breve di quella predefinita. Questa spia non indica che è stata scelta l'impostazione energetica ideale, ma unicamente che le opzioni selezionate impiegano meno energia.

• Spie di avanzamento

( **Asciugatura**,  **Asciugatura a freddo**, **END**)

Le spie di Avanzamento mostrano lo stato del programma. In ciascuna fase del programma si accende la spia corrispondente.

• Partenza ritardata

L'avvio di alcuni programmi (vedi *Avvio e programmi*) può essere ritardato fino a 24 ore (vedi *Display*).

Prima di impostare una partenza ritardata accertarsi che il contenitore di raccolta dell'acqua sia vuoto e che il filtro sia pulito.

• Pre antipiega

Quando vengono selezionate la partenza ritardata e questa opzione i capi sono fatti ruotare occasionalmente durante il periodo di ritardo per aiutare a impedire lo sviluppo di pieghe.

• Post antipiega

Quando selezionata, i capi vengono fatti ruotare occasionalmente dopo il termine dell'asciugatura e dell'asciugatura a freddo onde evitare lo sviluppo di pieghe in caso si fosse impossibilitati a rimuovere immediatamente il carico al completamento del programma. Durante questa fase la spia **END** è accesa.



Mini carico

Disponibile con i programmi "Cotone-asciugatura intensiva", "Cotone-asciugatura normale", "Camicie-asciugatura intensiva", "Camicie-asciugatura normale" e "Sintetici".

Utilizzato per carichi compresi tra 1 e 2 kg.

Questo programma ottimizza i programmi di asciugatura automatica per i carichi più piccoli e migliora il calcolo del tempo residuo.

• Spie Svuotare vaschetta / Pulizia filtro "H2O"

(Se l'asciugatrice è stata collegata a una tubazione di scarico è possibile ignorare la spia  relativa al contenitore di raccolta dell'acqua, poiché non è necessario svuotarlo). Quando la spia  è accesa (ma non lampeggiante) ricorda di vuotare il contenitore di raccolta dell'acqua. Se il contenitore di raccolta dell'acqua si riempie nel corso di un programma, il riscaldatore si spegne e l'asciugatrice avvia una fase di Asciugatura a freddo; quindi, la spia lampeggia e vengono emessi segnali acustici. È necessario svuotare il contenitore e riavviare l'asciugatrice, altrimenti i capi non si asciugano. Dopo avere riavviato l'asciugatrice la spia impiega alcuni secondi per spegnersi. Per evitare questo procedimento svuotare sempre il contenitore di raccolta dell'acqua a ogni utilizzo dell'asciugatrice (vedi *Manutenzione*).

! Tenere presente che, anche se l'asciugatrice è stata collegata a una tubazione di scarico, è necessario pulire SEMPRE il filtro.

• Apertura dello sportello

Aperto lo sportello (o premendo il pulsante Avvio/Pausa) durante il funzionamento di un programma l'asciugatrice si arresta e si hanno le seguenti conseguenze.

- La spia Avvio/Pausa lampeggia in colore giallo.
- Durante la partenza ritardata il ritardo continua a essere conteggiato. È necessario premere il pulsante di avvio per riprendere il programma di partenza ritardata. Una delle spie dei ritardi lampeggia per indicare l'impostazione di ritardo corrente.
- È necessario premere il pulsante di avvio per riprendere il programma. Le spie di avanzamento cambiano per mostrare lo stato corrente e la spia Avvio/Pausa smette di lampeggiare e diventa di colore verde.
- Durante la fase di antipiega post asciugatura il programma termina. Premendo il pulsante Avvio/Pausa viene riavviato un nuovo programma dall'inizio.
- Cambiando la manopola Programmi si seleziona un nuovo programma e la spia Avvio/Pausa lampeggia di colore verde. È possibile utilizzare questa procedura per selezionare il programma Asciugatura a freddo  per raffreddare i capi se si ritiene che siano sufficientemente asciutti. Premere il pulsante di avvio per avviare il nuovo programma.

• Protezione del sistema Pompa di Calore

Il sistema a pompa di calore funziona attraverso un compressore munito di una protezione che interviene se apri lo sportello, o se avviene una improvvisa interruzione di tensione. Questa protezione impedirà il riavvio del compressore per 5 minuti dopo che sarà stato richiuso lo sportello e dopo che sarà stato riavviato il ciclo.

• Nota

In caso di interruzione di corrente spegnere l'alimentazione o rimuovere la presa; quando la corrente viene ripristinata premere il pulsante di avvio e il programma viene ripreso.

Bucato

Suddivisione del bucato

- Controllare i simboli riportati sulle etichette dei vari capi per verificare che i capi possano essere sottoposti ad asciugatura a tamburo.
- Dividere il bucato in base al tipo di tessuto.
- Svuotare le tasche e controllare i bottoni.
- Chiudere le lampo e i ganci e allacciare cinture e lacci senza stringere.
- Strizzare i capi per eliminare la maggior quantità di acqua possibile.

! Non caricare l'asciugatrice con capi totalmente pieni d'acqua.

Massime dimensioni di carico

Non caricare il cestello oltre la capacità massima.

I seguenti valori si riferiscono al peso dei capi asciutti:

Fibre naturali: massimo 8 kg

Fibre sintetiche: massimo 3 kg

! Per evitare un calo delle prestazioni dell'asciugatrice, non sovraccaricarla.

Carico tipo

Nota: 1 kg = 1000 g

Capi		
Camicetta	Cotone	150 g
	Altro	100 g
Abito	Cotone	500 g
	Altro	350 g
Jeans		700 g
10 pannolini		1.000 g
Camicia	Cotone	300 g
	Altro	200 g
T-shirt		125 g

Biancheria da casa		
Copripiumone (matrimoniale)	Cotone	1.500 g
	Altro	1.000 g
Tovaglia grande		700 g
Tovaglia piccola		250 g
Tovaglietta da tè		100 g
Telo da bagno		700 g
Asciugamano		350 g
Lenzuolo matrimoniale		500 g
Lenzuolo singolo		350 g

Se si mischiano capi in tessuto sintetico con capi in cotone, questi ultimi potrebbero risultare ancora umidi al termine del ciclo di asciugatura. In questo caso, è sufficiente avviare un ulteriore breve ciclo di asciugatura.

Nota: quando si imposta la durata di asciugatura tenere presente che gli ultimi 3 minuti dei programmi sono dedicati alla fase di asciugatura a freddo, durante la quale l'asciugatrice non asciuga la biancheria.

Etichette di manutenzione

Controllare le etichette dei capi, specialmente quando questi vengono inseriti per la prima volta in asciugatrice. Di seguito sono riportati i simboli più comuni:

- Può essere inserito nell'asciugatrice.
- Non asciugabile in asciugatrice
- Asciugare ad alta temperatura.
- Asciugare a bassa temperatura.

Capi non adatti all'asciugatura:

- Capi che contengono parti in gomma o materiali simili oppure rivestimenti in plastica (guanciali, cuscini o giacche a vento in PVC) e qualsiasi tipo di oggetto infiammabile o oggetti che contengono sostanze infiammabili (asciugamani sporchi di lacca per capelli).
- Fibre di vetro (alcuni tipi di tendaggi).
- Capi precedentemente sottoposti a pulitura a secco.
- Capi contrassegnati con il codice ITLC ("Capi particolari") , che possono essere puliti con prodotti speciali di pulizia domestica. Seguire attentamente le istruzioni.
- Capi troppo voluminosi (sacchi a pelo, guanciali, cuscini, coprietto grandi, ecc.), che si espandono durante l'asciugatura e impediscono la circolazione dell'aria nell'asciugatrice.

Capi particolari

Coperte e copriletto: i capi in acrilico (Acilian, Courtelle, Orion, Dralon) devono essere asciugati con estrema cura a temperatura bassa. Non impostare tempi di asciugatura lunghi.

Capi con pieghe o plissettati: leggere le istruzioni di asciugatura fornite dal produttore.

Capi inamidati: non asciugare questi capi con altri non inamidati. Rimuovere la maggiore quantità di soluzione inamidante prima di inserire i capi nell'asciugatrice. Non asciugare eccessivamente: l'amido diventa polvere lasciando i capi morbidi e venendo meno alla propria funzione.

Tempi di asciugatura

I tempi sono approssimativi e possono variare in base a:

- Quantità di acqua trattenuta dai capi dopo la centrifuga: gli asciugamani e i capi delicati trattengono molta acqua.
- Tessuti: i capi dello stesso tessuto, ma con trama e spessore differenti possono presentare tempi di asciugatura diversi.
- Quantità di bucato: capi singoli e piccoli carichi possono impiegare più tempo per asciugarsi.

- Asciugatura: se i capi devono essere stirati possono essere estratti dalla macchina quando sono ancora un po' umidi. I capi che devono essere completamente asciutti possono invece essere lasciati più a lungo.
- Temperatura impostata.
- Temperatura della stanza: più è bassa la temperatura della stanza in cui si trova l'asciugatrice più tempo sarà necessario per l'asciugatura dei capi.
- Volume: alcuni capi voluminosi richiedono particolare cura nel processo di asciugatura. Si consiglia di estrarre questi capi, scuoterli e inserirli nuovamente nell'asciugatrice: questa operazione deve essere ripetuta più volte durante il ciclo di asciugatura.

! Non asciugare troppo i capi.



Tutti i tessuti contengono umidità naturale che serve a conservarne la morbidezza e la vaporosità.

La tabella di seguito indica i tempi di asciugatura APPROSSIMATIVI:

i tempi forniti si riferiscono ai programmi automatici Asciugatura armadio.

Sono indicate anche le impostazioni Asciugatura a tempo per scegliere meglio l'opzione di tempo più adatta. I pesi si riferiscono ai capi asciutti.

Tempi di asciugatura

Cotone  Asciugatura Intensiva	Automatica minuti	1 Kg 40-60	2 Kg 60-90	3 Kg 90-100	4 Kg 100-130	5 Kg 130-160	6 Kg 160-180	7 Kg 150-180	8 Kg 180-220
	A tempo	40 o 60	60 o 90	90 o 120	90 o 120	120 o 150	150 o 180	120 o 160	180 o 220
	Tempi di asciugatura a 800-1000 giri al minuto in lavatrice								
Sintetici  Asciugatura Intensiva	Automatica minuti	1 Kg 40-50		2 Kg 50-60		3 Kg 60-90			
	Impostazione Asciugatura temporizzata	40 o 60		40 o 60		60 o 90			
	Tempi di asciugatura a centrifuga ridotta in lavatrice								
Delicati (Acrilici)  Asciugatura normale	Automatica minuti	1 Kg 40-80		2 Kg 80-140					
	Impostazione Asciugatura temporizzata	40 o 60 o 90				60 o 90 o 120 o 150			
	Tempi di asciugatura a centrifuga ridotta in lavatrice								

Avvertenze e suggerimenti

! Questo elettrodomestico è stato progettato e realizzato nel rispetto delle normative internazionali in materia di sicurezza. Queste avvertenze vengono fornite per motivi di sicurezza e devono essere osservate attentamente.

Sicurezza generale

- La parte finale di un ciclo dell'asciugabiancheria avviene senza calore (ciclo di raffreddamento) per assicurare che il carico rimanga ad una temperatura che non lo danneggi.
- La presente asciugatrice non deve essere usata da persone (compresi i bambini) con capacità fisiche, sensoriali o mentali ridotte o senza esperienza e conoscenza, a meno che non siano sottoposte a supervisione o ricevano istruzioni relative all'uso del dispositivo da parte di una persona responsabile della loro sicurezza.
- La presente asciugatrice è stata progettata per uso domestico e non professionale.
- Non toccare l'elettrodomestico quando si è a piedi nudi né con le mani o i piedi bagnati.
- Scollegare l'elettrodomestico dalla rete di alimentazione tirando la spina e non il cavo.
- Non lasciare avvicinare i bambini all'elettrodomestico in funzione. Dopo l'uso, spegnere l'asciugatrice e scollegarla dalla rete di alimentazione. Tenere lo sportello chiuso onde evitare che i bambini possano utilizzare l'asciugatrice come un gioco.
- I bambini devono essere sorvegliati per assicurarsi che non giochino con l'asciugatrice.
- L'elettrodomestico deve essere installato correttamente e deve avere un'adeguata aerazione. La presa d'aria sulla parte frontale dell'asciugatrice e gli sfiiati sul retro non devono mai essere ostruiti (vedi *Installazione*).
- Non utilizzare mai l'asciugatrice sulla moquette nel caso in cui l'altezza del pelo sia tale da impedire l'ingresso dell'aria attraverso la base dell'asciugatrice.
- Verificare che l'asciugatrice sia vuota prima di caricarla.
-  La parte posteriore dell'asciugatrice può diventare molto calda:
non toccarla mai quando la macchina è in funzione.
- Non utilizzare l'asciugatrice se il filtro, il contenitore di raccolta dell'acqua e il condensatore non sono posizionati correttamente (vedi *Manutenzione*).
- Non utilizzare ammorbidente liquido per i tessuti nell'asciugatrice, ma aggiungerlo all'ultimo risciacquo del ciclo di lavaggio.
- Non sovraccaricare l'asciugatrice (vedi *Bucato per le massime dimensioni di carico*).
- Non inserire capi completamente bagnati.
- Caricare nell'asciugatrice unicamente capi lavati con acqua e sapone, risciacquati e quindi centrifugati. L'asciugatura di capi che NON sono stati lavati con acqua determina pericolo di incendio.
- Seguire sempre con attenzione tutte le istruzioni riportate sulle etichette per il lavaggio dei capi (vedi *Bucato*).
- Non caricare capi che sono stati trattati con prodotti chimici.
- Non asciugare mai capi contaminati con sostanze infiammabili (olio da cucina, acetone, alcol, petrolio, cherosene, sostanze per la rimozione di macchie, trementina, cere, sostanze per la rimozione di cera e lacca per capelli), a meno che non siano stati lavati in acqua calda con una quantità aggiuntiva di detergente.
- Non asciugare gomma, articoli e capi con fondo in gomma, cuscini con imbottitura in gommapiuma, schiuma di lattice, gomma, plastica, cuffie per doccia, tessuti resistenti all'acqua, mutandine copri pannolini o rivestimenti, polietilene e carta.

- Rimuovere qualsiasi oggetto dalle tasche, in special modo gli accendini (rischio di esplosione).
- Non caricare capi grandi, eccessivamente voluminosi.
- Non asciugare fibre acriliche ad alte temperature.
- Completare ogni programma con la relativa fase di asciugatura a freddo.
- Non spegnere l'asciugatrice quando contiene ancora capi caldi.
- Pulire il filtro dopo ogni uso (vedi *Manutenzione*).
- Svuotare il contenitore di raccolta dell'acqua dopo ogni uso (vedi *Manutenzione*).
- Pulire regolarmente l'unità di condensazione (vedi *Manutenzione*).
- Evitare l'accumulo di laniccio intorno all'asciugatrice.
- Non salire sul pannello superiore dell'asciugatrice, poiché si potrebbe danneggiare la macchina.
- Rispettare sempre le norme e le caratteristiche elettriche (vedi *Installazione*).
- Acquistare sempre accessori e ricambi originali (vedi *Assistenza*).

! **ATTENZIONE:** non arrestare mai l'asciugatrice prima della fine del ciclo di asciugatura a meno che tutti i capi non siano rimossi velocemente e stesi in modo da dissipare il calore.

Informazioni per riciclaggio e smaltimento

Nell'ambito del nostro costante impegno in difesa dell'ambiente ci riserviamo il diritto di utilizzare componenti riciclati di qualità per ridurre i costi del cliente e minimizzare lo spreco di materiali.

- Smaltimento dei materiali di imballaggio: seguire le normative locali, così da permettere di riciclare l'imballaggio.
- Per ridurre il rischio di incidenti ai bambini, rimuovere lo sportello e la spina, quindi tagliare il cavo di alimentazione a filo con l'apparecchio. Smaltire queste parti separatamente per assicurarsi che l'elettrodomestico non possa più essere collegato a una presa di corrente.

Dismissione degli elettrodomestici vecchi



La direttiva Europea 2002/96/CE sui rifiuti di apparecchiature elettriche ed elettroniche (RAEE), prevede che gli elettrodomestici non debbano essere smaltiti nel normale flusso dei rifiuti solidi urbani. Gli apparecchi dismessi devono essere raccolti separatamente per ottimizzare il tasso di recupero e riciclaggio dei materiali che li compongono ed impedire potenziali danni per la salute e l'ambiente.

Questo asciugatore utilizza un Condensatore sigillato contenente gas fluorurati che devono essere recuperati e smaltiti.

Il simbolo del cestino barrato è riportato su tutti i prodotti per ricordare gli obblighi di raccolta separata.

Per ulteriori informazioni, sulla corretta dismissione degli elettrodomestici, i detentori potranno rivolgersi al servizio pubblico preposto o ai rivenditori.

Risparmio energetico e rispetto per l'ambiente

- Prima di asciugare i capi, strizzarli per eliminare la maggiore quantità di acqua possibile (se viene prima utilizzata una lavatrice impostare un ciclo di centrifuga). In questo modo si risparmia energia durante l'asciugatura.
- Utilizzando sempre l'asciugatrice a pieno carico si risparmia energia: capi singoli e piccoli carichi impiegano più tempo per asciugarsi.
- Pulire il filtro alla fine di ogni ciclo in modo da contenere i costi connessi al consumo energetico (vedi *Manutenzione*).

Cura e manutenzione

IT

Interruzione dell'alimentazione elettrica

! Scollegare l'asciugatrice quando non è in funzione, nonché durante le operazioni di pulizia e di manutenzione.

Pulizia del filtro dopo ogni ciclo

Il filtro è un componente fondamentale dell'asciugatrice: la sua funzione è quella di raccogliere il laniccio e la lanugine che si formano durante l'asciugatura. Al termine dell'asciugatura pulire quindi il filtro sciacquandolo sotto acqua corrente o pulendolo con l'aspirapolvere. Nel caso in cui il filtro si dovesse intasare il flusso d'aria all'interno dell'asciugatrice verrebbe gravemente compromesso: i tempi di asciugatura si allungano e si consuma più energia. Inoltre, possono verificarsi danni all'asciugatrice.

Il filtro si trova davanti alla guarnizione dell'asciugatrice (vedi figura). Rimozione del filtro:

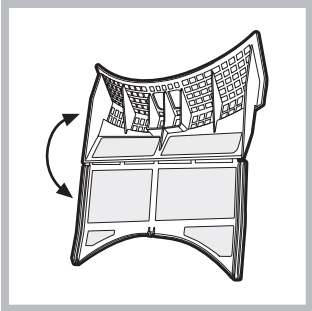

1. Tirare verso l'alto il manico in plastica del filtro (vedi figura).
2. Aprire il filtro abbassando la clip.
3. Pulire il filtro dal laniccio e riposizionarlo correttamente. Assicurarsi che il filtro sia inserito completamente a filo con la guarnizione dell'asciugatrice.

! Non utilizzare l'asciugatrice senza avere prima reinserito il filtro in sede.

Controllo del cestello dopo ogni ciclo

Ruotare il cestello manualmente per rimuovere i capi più piccoli (fazzoletti) che potrebbero essere rimasti all'interno dell'asciugatrice.

Pulizia del cestello

! Per la pulizia del cestello non usare abrasivi, lana di acciaio o agenti di pulizia per acciaio inossidabile.

Potrebbe formarsi una patina colorata sul cestello in acciaio inossidabile, fenomeno che potrebbe essere causato da una combinazione di acqua e/o agenti di pulizia quali l'ammorbidente del lavaggio. Questa patina colorata non ha alcun effetto sulle prestazioni dell'asciugatrice.

Svuotamento del contenitore di raccolta dell'acqua dopo ogni ciclo

Estrarre il contenitore dall'asciugatrice e svuotarlo in un lavandino o in altro scarico adatto, quindi riposizionarlo correttamente.

Controllare sempre il contenitore di raccolta e svuotarlo prima dell'avvio di un nuovo programma di asciugatura.

Pulizia dell'unità Filtro del Condensatore

• Periodicamente, ogni 5 cicli, estrarre il Filtro del Condensatore e pulirlo eliminando eventuali residui di lanugine dalla superficie del filtro lavandolo sotto acqua corrente o aspirando con aspirapolvere. Si raccomanda tuttavia di pulire questo filtro dopo ogni ciclo per ottimizzare le prestazioni di asciugatura.

Come rimuovere l'unità Filtro Condensatore:

1. Scollegare la spina di alimentazione ed aprire lo sportello.
2. Estrarre il coperchio del Filtro del Condensatore ruotando le 4 clip portandole in posizione verticale ed estrarre l'unità del filtro.
3. Separare le due parti del filtro e rimuovere l'eventuale lanugine dalla superficie interna della retina.

ATTENZIONE: la parte frontale del condensatore è realizzata con sottili piastre metalliche. Quando lo pulisci, rimuovi o riposizioni l'unità filtrante per la pulizia, fai attenzione a non danneggiarlo e a non tagliarti.

4. Se si presenta un accumulo di lanugine sulle piastre del condensatore, pulirle con attenzione utilizzando un panno umido, una spugna o l'aspirapolvere. Non utilizzare le dita.
5. Riasssemblare le due parti del filtro, pulire la superficie della guarnizione ed inserire il filtro nella sua sede ruotando le 4 clip nella posizione orizzontale assicurandosi che le clip siano ben agganciate.

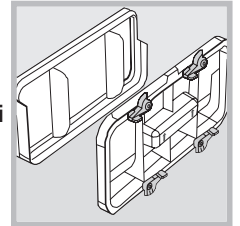

Pulizia dell'asciugatrice

- Le parti esterne in metallo e in plastica e le parti in gomma possono essere pulite con un panno umido.
- Periodicamente (ogni 6 mesi) pulire con l'aspirapolvere la griglia della presa d'aria frontale e gli sfiati sul retro dell'asciugatrice per rimuovere eventuali accumuli di lanugine, laniccio e polvere. Inoltre, rimuovere gli accumuli di lanugine dalla parte frontale del condensatore e delle aree del filtro utilizzando occasionalmente l'aspirapolvere.

! Non usare solventi o abrasivi.

! L'asciugatrice utilizza componenti a sfera che non necessitano di lubrificazione.

! Far controllare regolarmente l'asciugatrice da personale tecnico autorizzato onde garantire la sicurezza delle parti elettriche e meccaniche (vedi Assistenza).

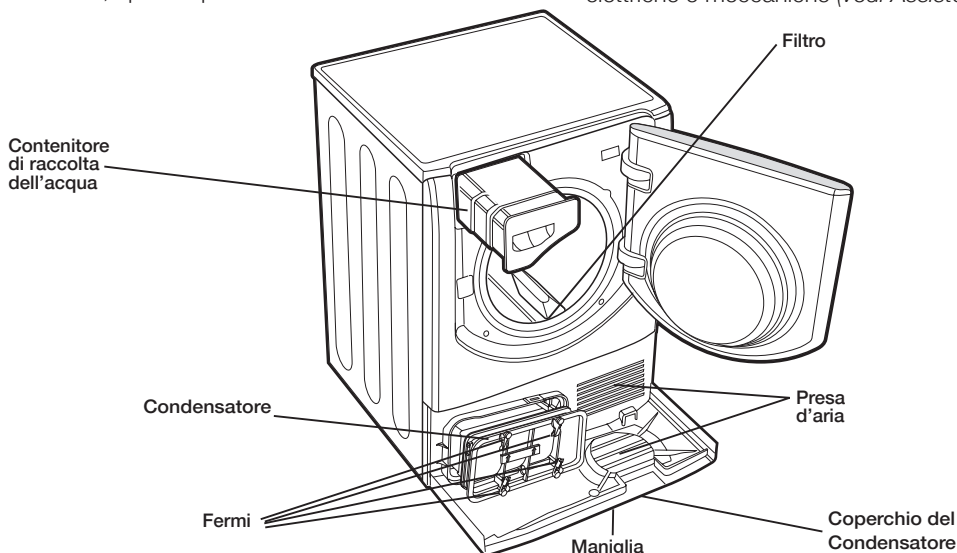

Problemi e soluzioni

Nel caso in cui si abbia la sensazione che l'asciugatrice non funzioni in modo corretto, prima di telefonare al Centro di assistenza (vedi Assistenza) consultare attentamente i seguenti suggerimenti per la soluzione dei problemi.

Problema:	Cause probabili / Soluzioni:
L'asciugatrice non parte.	<ul style="list-style-type: none">• La spina non è inserita nella presa di corrente a muro abbastanza a fondo per fare contatto.• C'è stata una interruzione di corrente.• Il fusibile è bruciato. Provare a collegare un altro elettrodomestico alla stessa presa.• Se si utilizza una prolunga provare a inserire la spina dell'asciugatrice direttamente nella presa.• Lo sportello non è stato chiuso correttamente.• Il programma non è stato impostato correttamente (vedi Avvio e programmi).• Non è stato premuto il pulsante AWVIO (vedi Avvio e programmi).
Il ciclo di asciugatura non si avvia.	<ul style="list-style-type: none">• È stato impostato un tempo di ritardo (vedi Avvio e programmi).• È stato premuto il pulsante di avvio; prima dell'avvio dell'asciugatrice è necessario attendere un breve ritardo. Attendere l'inizio dell'asciugatura, non premere nuovamente il pulsante di avvio: in caso contrario l'asciugatrice entra in modalità di pausa e non avvia l'asciugatura.
I tempi di asciugatura sono lunghi.	<ul style="list-style-type: none">• Il filtro non è stato pulito (vedi Manutenzione).• Il contenitore di raccolta dell'acqua deve essere svuotato? La spia Svuota acqua lampeggia e viene visualizzato il messaggio "H2O" (vedi Manutenzione).• Il filtro del Condensatore deve essere pulito (vedi Manutenzione).• La temperatura impostata non è adatta al tipo di tessuto da asciugare (vedi Avvio e programmi, e Bucato).• Non è stato selezionato il tempo di asciugatura corretto per questo carico (vedi Bucato).• La griglia della presa d'aria o gli sfiati sul retro sono ostruiti (vedi Installazione, e Manutenzione).• I capi sono troppo bagnati (vedi Bucato).• L'asciugatrice è sovraccarica (vedi Bucato).
La spia Svuota acqua lampeggia, ma l'asciugatrice è in funzione da poco tempo.	<ul style="list-style-type: none">• Il contenitore di raccolta dell'acqua probabilmente non è stato svuotato all'avvio del programma. Non attendere il segnale di svuotamento dell'acqua, ma controllare sempre il contenitore e svuotarlo prima dell'avvio di un nuovo programma di asciugatura (vedi Manutenzione).
La spia Svuota acqua è accesa ma il contenitore di raccolta dell'acqua non è pieno.	<ul style="list-style-type: none">• È normale: la spia Svuota acqua lampeggia quando il contenitore è pieno. Se la spia è accesa ma non lampeggia ricorda solamente di svuotare il contenitore di raccolta (vedi Avvio e programmi).
Il programma termina e i capi sono più umidi del previsto.	<p>! Per motivi di sicurezza i programmi dell'asciugatrice hanno una durata massima di 4 ore. Se un programma automatico non ha rilevato l'umidità finale richiesta entro questo intervallo, l'asciugatrice completa il programma e si arresta. Controllare i punti sopra indicato e ripetere il programma; se i capi risultano ancora umidi contattare il Centro di assistenza (vedi Assistenza).</p>
Sul Display viene visualizzato il codice F seguito da uno o due numeri, le spie di opzione e la spia della pausa lampeggiano.	<ul style="list-style-type: none">• Se il display mostra F seguito da uno o due numeri, spegnere l'asciugatrice, disinserire la spina, pulire il filtro (vedi manutenzione). Successivamente reinserire la spina di alimentazione, accendere l'asciugatrice ed avviare un nuovo programma di asciugatura. Se il messaggio persiste, prendere nota del numero e contattare il centro Assistenza (vedi Assistenza).
Sul display viene brevemente visualizzato "dOn" ogni 6 secondi.	<ul style="list-style-type: none">• L'asciugatrice si trova in modalità "Demo". Tenere premuti i pulsanti On/Off e Avvio/Pausa per 3 secondi. Sul display viene visualizzato "dOn" per 3 secondi, quindi l'asciugatrice riprende la normale funzionalità.
Il display Tempo residuo cambia durante l'asciugatura.	<ul style="list-style-type: none">• Il tempo residuo viene costantemente monitorato durante il ciclo di asciugatura e il tempo viene modificato per mostrare la migliore stima possibile. Il tempo visualizzato può aumentare durante il ciclo e questo è normale.
L'asciugatore è rumoroso nei primi minuti di funzionamento.	<ul style="list-style-type: none">• Questo è normale, soprattutto se l'asciugatore non è stato utilizzato per un certo tempo. Se il rumore persiste durante tutto il ciclo, contattare il centro di assistenza.

Sistema a Condensatore

Questo asciugatore è dotato di un sistema a Condensatore per asciugare i tuoi capi. Per consentire il suo funzionamento, il Condensatore utilizza gas ad effetto serra (gas fluorurati), che sono contemplati dal protocollo di Kyoto. I gas F sono contenuti in una unità sigillata ermeticamente. Questa unità sigillata contiene 0,34 kg di gas R134a F che agisce come refrigerante.

Se l'unità è danneggiata deve essere sostituita con una nuova unità. Per avere maggiori informazioni contattare il centro assistenza più vicino.

Nota: I gas contenuti in un'unità sigillata non sono pericolosi per la salute, ma se fuoriescono avranno un impatto sul riscaldamento globale.

Prima di telefonare al Centro di assistenza:

- Seguire la guida alla risoluzione dei problemi per vedere se è possibile porre rimedio al guasto personalmente (vedi *Problemi e soluzioni*).
- In caso contrario, spegnere l'asciugatrice e chiamare il più vicino Centro di assistenza.

Dati da comunicare al Centro di assistenza:

- Nome, indirizzo e codice postale;
 - numero di telefono;
 - il tipo di guasto;
 - la data di acquisto;
 - il modello dell'apparecchio (Mod.);
 - il numero di serie (S/N) dell'asciugatrice.
- Queste informazioni si trovano sull'etichetta dati applicata dietro l'oblò.

Ricambi

Questa asciugatrice è una macchina complessa. Tentando di ripararla personalmente o affidandone la riparazione a personale non qualificato si rischia di mettere a repentaglio l'incolumità delle persone, di danneggiare la macchina e di far decadere la garanzia sui ricambi.

In caso di problemi con l'utilizzo di questa macchina, rivolgersi sempre a un tecnico autorizzato.

E' reato per una persona non qualificata effettuare qualsiasi assistenza o riparazione che comporta il danneggiamento del Condensatore sigillato.

I ricambi sono stati progettati appositamente per questo elettrodomestico e non si prestano a diverse finalità.

Assistenza Attiva 7 giorni su 7



ASSISTENZA - RICAMBI - ACCESSORI *
199.199.199
NUMERO UNICO

In caso di necessità d'intervento chiamare il Numero Unico Nazionale 199.199.199*.

Un operatore sarà a completa disposizione per fissare un appuntamento con il Centro Assistenza Tecnico Autorizzato più vicino al luogo da cui si chiama.

È attivo 7 giorni su 7, sabato e domenica compresi, e non lascia mai inascoltata una richiesta.

Programmi comparativi

- Programmi consigliati per il test comparativo di EN61121.

Programma (EN61121)	Programma da selezionare		Dimensione carico	Opzione asciugatura automatica
Asciugatura cotone	Cotone asciugatura intensiva		8 kg	Ripiegare
Cotone asciugatura stiratura	Cotone asciugatura intensiva		8 kg	Stirare
Tessuto di facile cura	Sintetici		3 kg	Ripiegare

! Nota: questo non è un elenco completo delle opzioni di programma (vedi *Avvio e programmi*).



Il presente elettrodomestico è conforme alle seguenti direttive CEE:

- 2006/95/CEE (Dispositivi a bassa tensione);
- 89/336/CEE, 92/31/CEE, 93/68/CEE (Compatibilità elettromagnetica).

* Al costo di 14,25 centesimi di Euro al minuto (iva inclusa) dal Lun. al Ven. dalle 08:00 alle 18:30, il Sab. dalle 08:00 alle 13:00 e di 5,58 centesimi di Euro al minuto (iva inclusa) dal Lun. al Ven. dalle 18:30 alle 08:00, il Sab. dalle 13:00 alle 08:00 e i giorni festivi, per chi chiama da telefono fisso.

Per chi chiama da radiomobile le tariffe sono legate al piano tariffario dell'operatore telefonico utilizzato. Le suddette tariffe potrebbero essere soggette a variazione da parte dell'operatore telefonico; per maggiori informazioni consultare il sito www.aristonchannel.com.



195084695.01

06/2010

IT