

Sicherheitshinweise

- Die Ausdehnung des Wasserinhaltes muss ständig gewährt sein. Der hydraulische Weg bis zum Ausdehnungsgefäß muss offen sein.
- Die Wandsteckdose muss frei zugänglich sein und darf nicht in der Projektionsfläche des Raumwärmers und des Regelgerätes liegen.
- Die örtlichen Vorschriften sind zu beachten.
- Der Raumwärmer muss mit einer Wärmeträgerflüssigkeit gefüllt sein, bevor der Heizeinsatz in Betrieb genommen wird.
- Der Raumwärmer darf nur zum Trocknen von Textilien verwendet werden, die in Wasser gewaschen wurden.
- Die Heizstabelleistung muss entsprechend dem vorhandenen Raumwärmertyp gewählt werden - siehe Verkaufsunterlagen.
- Max. Vorlauftemperatur im E-Zusatzbetrieb = 80°C.
- Bei beschädigter Netzanschlussleitung muss diese durch den Kundendienst oder einer Elektrofachkraft ersetzt werden.
- Es dürfen nur rein elektrische Raumwärmer in Betrieb genommen werden, die im Werk befüllt wurden. Nachfüllen ist nicht zulässig.

Consignes de sécurité

- L'expansion de l'eau contenue doit toujours être possible. La conduite hydraulique menant au bac d'expansion doit être ouverte.
- La prise murale doit être librement accessible et ne doit pas se trouver au sein de la surface de projection du radiateur et de l'appareil de régulation.
- Respecter les prescriptions locales.
- Remplir le radiateur d'un liquide caloporteur avant de mettre l'élément de chauffage en service.
- Le radiateur doit exclusivement être utilisé pour le séchage de textiles lavés à l'eau.
- La puissance de la cartouche chauffante doit être choisie selon le type de radiateur utilisé - cf. documents de vente.
- Température conduit d'alimentation max. en mode d'exploitation E = 80°C.
- Tout cordon électrique abîmé doit être remplacé par le service après-vente ou un électricien qualifié.
- Seule est autorisée la mise en service de radiateurs exclusivement électriques et remplis à l'usine. Tout remplissage ultérieur est interdit.

Istruzioni di sicurezza

- Garantire sempre l'espansione del contenuto idrico. Il condotto idraulico fino al serbatoio di espansione deve rimanere aperto.
- La presa di corrente deve essere facilmente raggiungibile e non può trovarsi nelle superfici di proiezione del calorifero e dispositivo di regolazione.
- Rispettare le disposizioni locali.
- Prima di azionare il riscaldamento, riempire il radiatore con un fluido convettore.
- Utilizzare il radiatore esclusivamente per asciugare tessuti lavati in acqua.
- Scegliere le prestazioni della barra riscaldante in base al tipo di radiatore (vedi documentazione di vendita).
- Temperatura massima della tubazione di mandata con funzionamento ausiliario E= 80° C.
- In caso di danneggiamento della linea di collegamento alla rete elettrica, è necessario che il servizio clienti o un elettricista procedano alla relativa sostituzione.
- E' possibile mettere in funzione solo termostati elettrici, che sono stati riempiti in fabbrica. Il rabbocco non è consentito.

Safety instructions

- It must always be possible for water contained in radiator to expand. Path of liquid to expansion vessel must be open.
- The wall power socket must be freely accessible, and must not be situated in the projection area of the radiator and of the control unit.
- Observe local regulations at all times.
- Radiator must be filled with liquid heating medium before element is operated.
- The radiator may only be used to dry textiles which have been washed in water.
- Output of heating rod element must be suitable for existing type of radiator - see sales documents.
- Max. flow temperature in E-auxiliary operation = 80°C.
- If mains cable is damaged, this must be replaced by Customer Services or by an electrical expert.
- Only all-electric radiators may be operated that are filled in the factory. Topping up is not permitted.



arbonia

Arbonia AG
Industriestrasse 23
CH-9320 Arbon
Telefon +41 (0) 71 / 447 47 47
Fax +41 (0) 71 / 447 48 47
verkauf@arbonia.ch
www.arbonia.com

Arbonia France SARL
Z.A. Grand Rue
F-68130 Walheim
Téléphone +33 (0) 3 89 40 02 53
Télécopie +33 (0) 3 89 40 04 25
probst.arbonia@wanadoo.fr
www.arbonia.com

AFG Arbonia-Forster-Riesia GmbH
Heinrich-Schönberg-Strasse 3
D-01591 Riesia
Telefon +49 (0) 35 25 / 746 0
Fax +49 (0) 35 25 / 731 394
info@arbonia.de
www.arbonia.de

Arbonia Austria GmbH
Lampgasse 11
A-1020 Wien
Telefon +43 (0) 1 / 374 82 32
Fax +43 (0) 1 / 374 82 33
office@arbonia.at
www.arbonia.at

Installation Installation Installazione Installazione

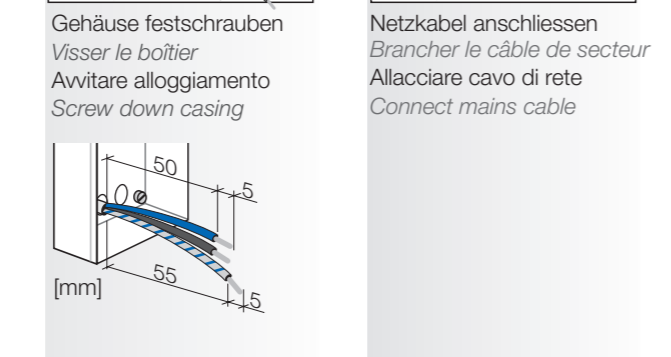
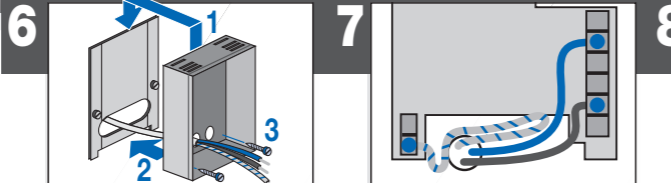
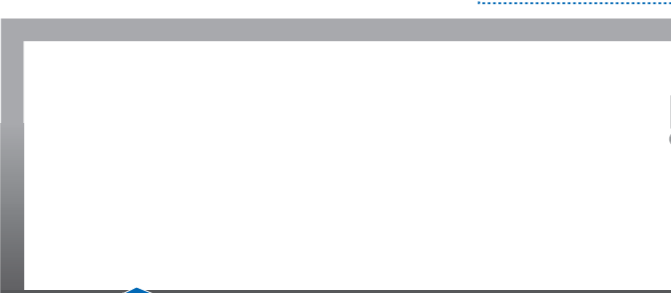
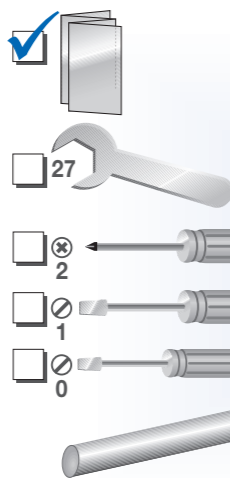

Anschluss gemäss Anschluss-Schema
Branchement conformément au schéma électrique



Installation durch Elektrofachkraft nach örtlichen Vorschriften!
Installation par un professionnel conformément aux prescriptions locales!
Installato da un tecnico secondo le disposizioni locali.
Installation only by expert in accordance with local regulations!



Installation im STROMLOSEN Zustand!
Installation HORS TENSION!
Installare A CORRENTE STACCATA!
DISCONNECT FROM POWER before installing!



Keine Kabel am Raumwärmer befestigen, Kabel nicht rollen!
Ne pas fixer de câbles au corps de chauffe, ne pas enrouler le câble!
Non fissare cavi al radiatore e non arrotolarli!
Do not fasten cable to radiator, do not roll up cable!

Nicht nötig bei rein elektrischen Raumwärmern
Inutile pour les corps de chauffe électriques
Non necessario per radiatori completamente elettrici
Not necessary for radiators powered only by electricity

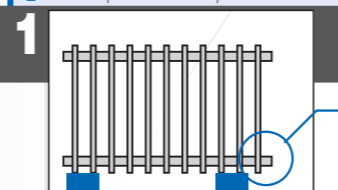

Raumwärmer vor Beschädigung schützen und auf Boden stellen
Protéger le radiateur de tout endommagement et le poser sur le sol.
Proteggere il radiatore contro un eventuale danneggiamento e appoggiarlo sul pavimento
Protect radiator from damage and stand on floor.

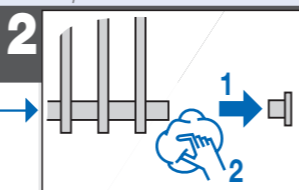

Anschluss vorbereiten
Préparer le branchement
Preparare allacciamento
Preparing connection

Spezielle Fittinge erhältlich
Raccords spéciaux sur demande
Disponibili raccordi speciali
Special fittings also available

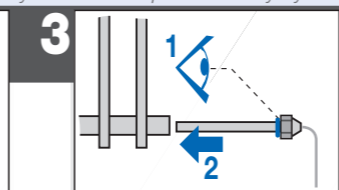

O-Ring kontrollieren
Heizstab einführen
Contrôler le joint torique
Introduire la cartouche chauffante
Controllare O-ring
Inserire barra riscaldante
Check O-ring
Insert heating rod element

Max. Heizleistung des Raumwärmers berücksichtigen
Tenir compte de la puissance max. du radiateur
Attenzione alla prestazione max. di calore del radiatore
Do not exceed max. output of the radiator

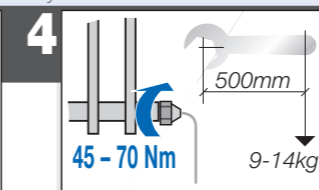

Heizstab festziehen
Raumwärmer montieren
Serrer la cartouche chauffante
Monter le corps de chauffe
Serrare barra riscaldante
Montare radiatore
Tighten heating rod element
Connect radiator

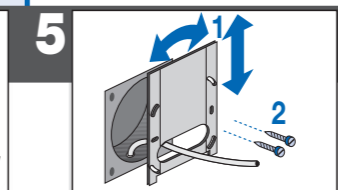

Zwischenplatte ausrichten und festschrauben
Orienter et visser la plaque intermédiaire
Allineare/Avvitare piastra di registrazione
Align spacer plate and tighten screws



Kabel zugfrei
Le câble ne doit pas être tendu
Cavo privo di trazione
Loop cable carefully

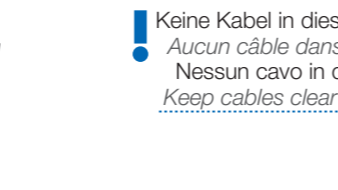

Keine Kabel in diesem Bereich
Aucun câble dans cette zone
Nessun cavo in questa zona
Keep cables clear of this area

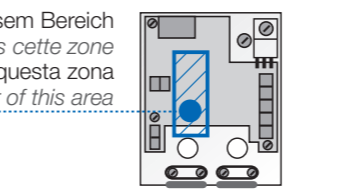

Keine Kabel in diesem Bereich
Aucun câble dans cette zone
Nessun cavo in questa zona
Keep cables clear of this area

Funktionstest Test fonctionnel Test di funzionamento Functional test

- Strom einschalten
Mettre sous tension
Dare corrente
Switch on power
- Regler aufdrehen
Ouvrir le thermostat
Svitare regolatore
Turn control knob
10 - 20 min.
- Wärme?
Chaleur?
Calore?
Does device heat up?

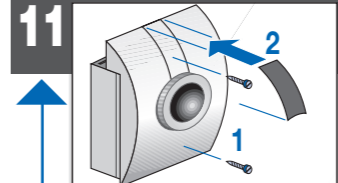

Abdeckung anbringen
Mettre le couvercle de protection
Sistemare copertura
Attach cover

Anschlüsse überprüfen
Vérifier les branchements
Verificare allacciamenti
Check connections

DE - Gebrauchs- und Installationsanweisung FR - Instructions d'utilisation et d'installation IT - Istruzioni per l'uso e l'installazione EN - Instructions for installation and use

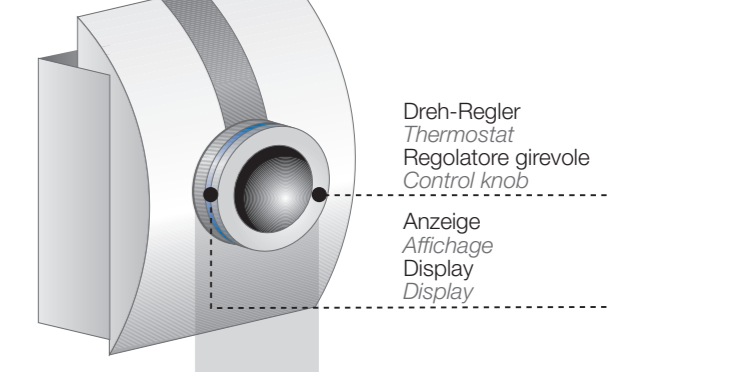

Dreh-Regler
Thermostat
Regolatore girevole
Control knob
Anzeige
Affichage
Display
Display

Temperatur
Température
Temperatura
Temperature

Raumtemperatur einstellen
Sélectionner la température ambiante
Scegliere la temp. ambientale
Set room temperature
~ 5°C
~ 28°C
1 2 3 4 5

Booster 1 sec
Ein/ Aus
On/ Off
On/ Off
On/ Off

Volle Heizleistung für 60 Minuten
Puissance de chauffage max. pendant 60 min.
Piena prestazione di calore per 60 min.
Heating at full power for 60 min.
1 2 3 4 5

? Kein Aucun Assente No	Fühlersignal Signal du capteur Segnale antenna Sensor signal	Richtig angeschlossen? Fachmann informieren. Branchement correct? Informer un professionnel. Allacciamento corretto? Comunicare al tecnico. Is device connected correctly? Call expert.
	Erwärmung Chauffage Riscaldamento Heating	Thermostatkopf geschlossen? Fachmann informieren. Tête du thermostat fermée? Contacter un spécialiste. Testa del termostato chiusa? Informare il tecnico Thermostat head shut? Inform specialist.

Gewährleistungsansprüche nur mit datiertem Rechnungsbeleg oder Lieferschein.
La garantie n'est valable que sur présentation de la facture datée ou du bon de livraison.
I diritti alla garanzia sono validi solo in presenza di un documento giustificativo o della bolla di consegna datati.
Claims under warranty will only be accepted upon presentation of the bill/invoice or delivery note.

arbonia

Sicherheitshinweise

- Die Ausdehnung des Wasserinhaltes muss ständig gewährt sein. Der hydraulische Weg bis zum Ausdehnungsgefäß muss offen sein.
- Die Wandsteckdose muss frei zugänglich sein und darf nicht in der Projektionsfläche des Raumwärmers und des Regelgerätes liegen.
- Die örtlichen Vorschriften sind zu beachten.
- Der Raumwärmer muss mit einer Wärmeträgerflüssigkeit gefüllt sein, bevor der Heizeinsatz in Betrieb genommen wird.
- Der Raumwärmer darf nur zum Trocknen von Textilien verwendet werden, die in Wasser gewaschen wurden.
- Die Heizstabelleistung muss entsprechend dem vorhandenen Raumwärmertyp gewählt werden - siehe Verkaufsunterlagen.
- Max. Vorlauftemperatur im E-Zusatzbetrieb = 80°C.
- Bei beschädigter Netzanschlussleitung muss diese durch den Kundendienst oder einer Elektrofachkraft ersetzt werden.
- Es dürfen nur rein elektrische Raumwärmer in Betrieb genommen werden, die im Werk befüllt wurden. Nachfüllen ist nicht zulässig.

Consignes de sécurité

- L'expansion de l'eau contenue doit toujours être possible. La conduite hydraulique menant au bac d'expansion doit être ouverte.
- La prise murale doit être librement accessible et ne doit pas se trouver au sein de la surface de projection du radiateur et de l'appareil de régulation.
- Respecter les prescriptions locales.
- Remplir le radiateur d'un liquide caloporteur avant de mettre l'élément de chauffage en service.
- Le radiateur doit exclusivement être utilisé pour le séchage de textiles lavés à l'eau.
- La puissance de la cartouche chauffante doit être choisie selon le type de radiateur utilisé - cf. documents de vente.
- Température conduit d'alimentation max. en mode d'exploitation E = 80°C.
- Tout cordon électrique abîmé doit être remplacé par le service après-vente ou un électricien qualifié.
- Seule est autorisée la mise en service de radiateurs exclusivement électriques et remplis à l'usine. Tout remplissage ultérieur est interdit.

Istruzioni di sicurezza

- Garantire sempre l'espansione del contenuto idrico. Il condotto idraulico fino al serbatoio di espansione deve rimanere aperto.
- La presa di corrente deve essere facilmente raggiungibile e non può trovarsi nelle superfici di proiezione del calorifero e dispositivo di regolazione.
- Rispettare le disposizioni locali.
- Prima di azionare il riscaldamento, riempire il radiatore con un fluido convettore.
- Utilizzare il radiatore esclusivamente per asciugare tessuti lavati in acqua.
- Scegliere le prestazioni della barra riscaldante in base al tipo di radiatore (vedi documentazione di vendita).
- Temperatura massima della tubazione di mandata con funzionamento ausiliario E = 80°C.
- In caso di danneggiamento della linea di collegamento alla rete elettrica, è necessario che il servizio clienti o un elettricista procedano alla relativa sostituzione.
- E' possibile mettere in funzione solo termostati elettrici, che sono stati riempiti in fabbrica. Il rabbocco non è consentito.

Safety instructions

- It must always be possible for water contained in radiator to expand. Path of liquid to expansion vessel must be open.
- The wall power socket must be freely accessible, and must not be situated in the projection area of the radiator and of the control unit.
- Observe local regulations at all times.
- Radiator must be filled with liquid heating medium before element is operated.
- The radiator may only be used to dry textiles which have been washed in water.
- Output of heating rod element must be suitable for existing type of radiator - see sales documents.
- Max. flow temperature in E-auxiliary operation = 80°C.
- If mains cable is damaged, this must be replaced by Customer Services or by an electrical expert.
- Only all-electric radiators may be operated that are filled in the factory. Topping up is not permitted.



arbonia

Arbonia AG
Industriestrasse 23
CH-9320 Arbon
Telefon +41 (0) 71 / 447 47 47
Fax +41 (0) 71 / 447 48 47
verkauf@arbonia.ch
www.arbonia.com

Arbonia France SARL
Z.A. Grand Rue
F-68130 Wälheim
Téléphone +33 (0) 3 89 40 02 53
Télécopie +33 (0) 3 89 40 04 25
probst.arbonia@wanadoo.fr
www.arbonia.com

AFG Arbonia-Forster-Riesia GmbH
Heinrich-Schönberg-Strasse 3
D-01591 Riesia
Telefon +49 (0) 35 25 / 746 0
Fax +49 (0) 35 25 / 731 394
info@arbonia.de
www.arbonia.de

Arbonia Austria GmbH
Lampigasse 11
A-1020 Wien
Telefon +43 (0) 1 / 374 82 32
Fax +43 (0) 1 / 374 82 33
office@arbonia.at
www.arbonia.at

März 06 / MZ-3015-1

Installation Installation Installazione Installazione

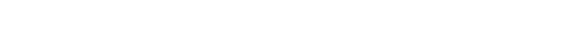
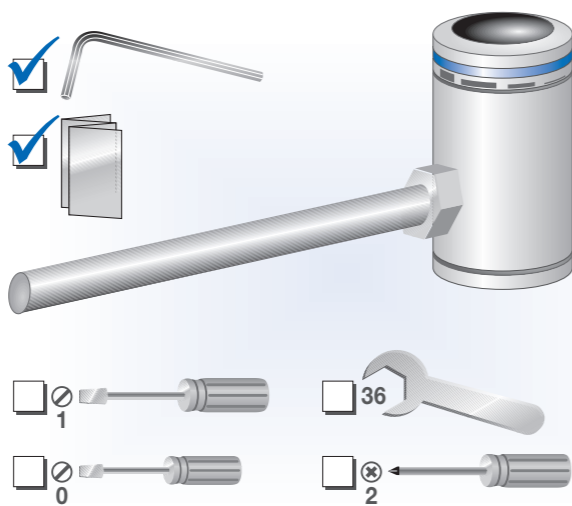

Installation durch Elektrofachkraft nach örtlichen Vorschriften!
Installation par un professionnel conformément aux prescriptions locales!
Installato da un tecnico secondo le disposizioni locali.
Installation only by expert in accordance with local regulations!



Installation im STROMLOSEN Zustand!
Installation HORS TENSION!
Installare A CORRENTE STACCATA!
DISCONNECT FROM POWER before installing!



Keine Kabel am Raumwärmer befestigen, Kabel nicht rollen!
Ne pas fixer de câbles au corps de chauffe, ne pas enrouler le câble!
Non fissare cavi al radiatore e non arrotolarli!
Do not fasten cable to radiator, do not roll up cable!

i Nicht nötig bei rein elektrischen Raumwärmern
Inutile pour les corps de chauffe électriques
Non necessario per radiatori completamente elettrici
Not necessary for radiators powered only by electricity

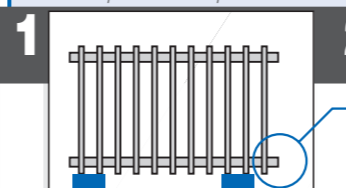

1 Raumwärmer vor Beschädigung schützen und auf Boden stellen
Protéger le radiateur de tout endommagement et le poser sur le sol
Proteggere il radiatore contro un eventuale danneggiamento e appoggiarlo sul pavimento
Protect radiator from damage and stand on floor

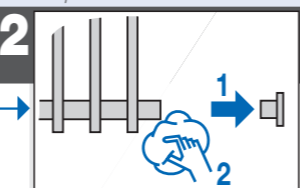

2 Anschluss vorbereiten
Préparer le branchement
Preparare allacciamento
Preparing connection
Spezielle Fittings erhältlich
Raccords spéciaux sur demande
Disponibili raccordi speciali
Special fittings also available

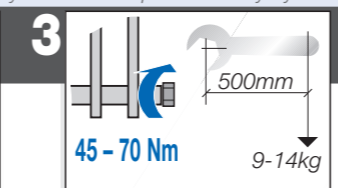

3 Mutter anschrauben und festziehen
Visser et serrer l'écrou
Avvitare e serrare madrevite
Fit and tighten nut
Max. Heizleistung des Raumwärmers berücksichtigen
Tenir compte de la puissance max. du radiateur

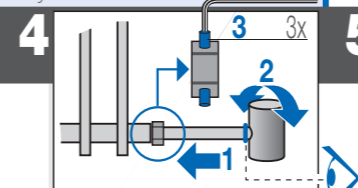

4 O-Ring kontrollieren, Heizstab einführen, ausrichten, fixieren
Contrôler le joint torique d'étanchéité, introduire la cartouche chauffante, l'orienter et la fixer
Controllare l'anello di tenuta, inserire, allineare, fissare barra riscaldante
Control ring, insert, align and fix heating rod element
Max. Heizleistung des Raumwärmers berücksichtigen
Tenir compte de la puissance max. du radiateur

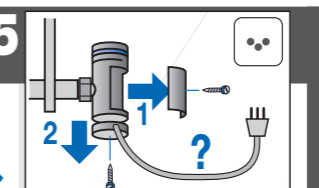

5 Kabellänge bestimmen
Gehäuse öffnen
Déterminer la longueur du câble. Ouvrir le boîtier
Stabilire lunghezza cavo.
Aprire alloggiamento
Measure cable length. Open casing

! Keine Kabel im Bereich der Schraubendurchführung
Ne pas placer le câble à proximité des zones à visser.
Nessun cavo nel passante delle viti
Keep cables clear of the passing area of the screws!

! Pilotsignal: Nicht benutzen
Pilotdraht abschneiden
Signal pilote : couper le fil pilote non utilisé
Segnale pilota: Tagliare con morsetti il filo pilota inutilizzato
Pilot signal: Cut unused pilot wire

! Bei Kabelkürzen (nur wenn Stecker vorhanden) auch Schritte 6 - 8
En cas de réduction du câble (uniquement lorsque le câble possède une prise), procéder également aux étapes 6 à 8.
Con cavi corti (solo se è presente una spina) anche passi 6 - 8
Where cables are short (only if plug is available) follow also Steps 6-8

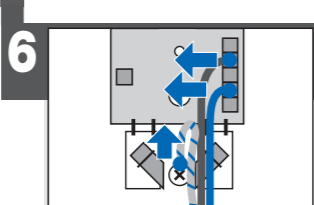

6 Netzkabel lösen, ablängen
Débrancher, raccourcir le câble de secteur
Staccare e accorciare cavo di rete
Disconnect mains cable, shorten
Anschluss gemäss Anschluss-Schema
Branchement conformément au schéma électrique

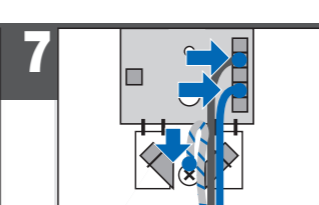

7 Netzkabel anklemmen, Zugentlastung festziehen
Serrer la décharge de traction
Serrare cavo di rete con morsetti. Stringere il serracavo
Connect mains cable to terminal. Tighten strain relief

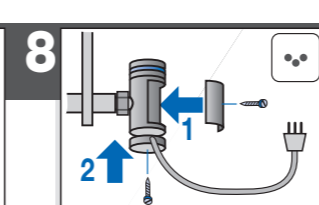

8 Gehäuse schliessen
Fermer le boîtier
Chiedere alloggiamento
Close casing

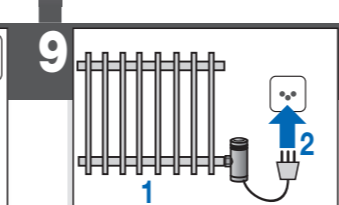

9 Raumwärmer montieren
Monter le corps de chauffe
Montare radiatore
Connect radiator
2 Netzanschluss herstellen
Procéder au branchement
Effettuare il collegamento alla rete elettrica
Insert plug in mains socket

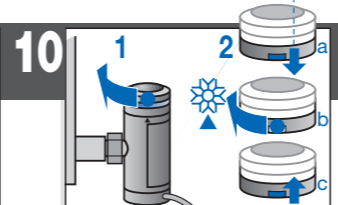

10 Drehregler nach rechts
Tourner le thermostat vers la droite
Regolatore rotativo verso destra
Turn rotating knob clockwise
2 Evtl. Skalerring drehen bis Schneeflocke auf Markierung
Tourner éventuellement l'anneau gradué sur le flocon de neige
Ruotare eventualmente l'anello graduato fino al simbolo del fiocco di neve
If necessary, turn graduated ring as far as snowflake on marking

Funktionstest Test fonctionnel Test di funzionamento Functional test

- Strom einschalten
Mettre sous tension
Dare corrente
Switch on power
- Regler aufdrehen
Ouvrir le thermostat
Svitare regolatore
Turn control knob
10 - 20 min.
- Wärme?
Chaleur?
Calore?
Does device heat up?

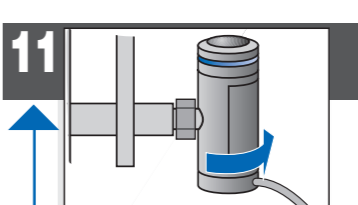

11 Kabelausgang zur Wand drehen
Tourner la sortie du câble vers le mur
Uscita cavo verso il muro
Twist cable exit to face wall
Anschlüsse überprüfen
Vérifier les branchements
Verificare allacciamenti
Check connections

DE - Gebrauchs- und Installationsanweisung FR - Instructions d'utilisation et d'installation IT - Istruzioni per l'uso e l'installazione EN - Instructions for installation and use

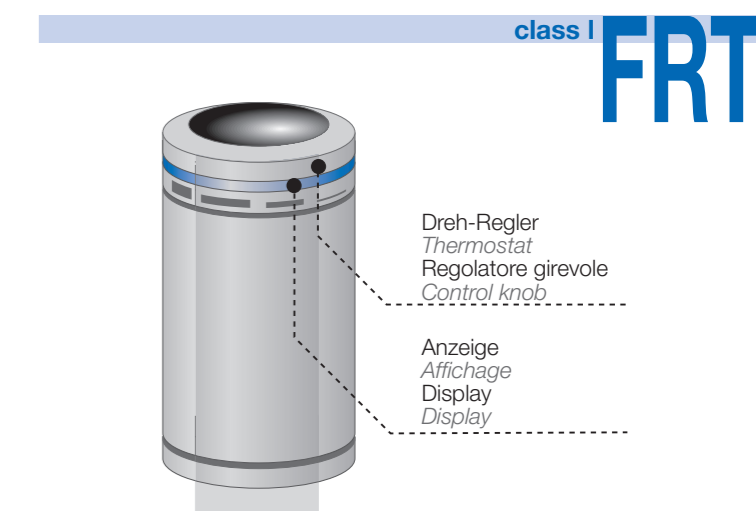

Temperatur
Température
Temperatura
Temperature
Raumtemperatur einstellen
Sélectionner la température ambiante
Scegliere la temp. ambientale
Set room temperature
~ 5°C
1 2 3 4 5
~ 28°C

Booster 1 sec
Ein/ Aus
On/ Off
On/ Off
On/ Off
On/ Off
On/ Off
Volle Heizleistung für 60 Minuten
Puissance de chauffage max. pendant 60 min.
Piena prestazione di calore per 60 min.
Heating at full power for 60 min.
1 2 3 4 5

? Kein
Aucun
Assente
No
Fühlersignal
Signal du capteur
Segnale antenna
Sensor signal
Richtig angeschlossen? Fachmann informieren.
Branchement correct? Informer un professionnel.
Allacciamento corretto? Comunicare al tecnico.
Is device connected correctly? Call expert.

Erwärmung
Chauffage
Riscaldamento
Heating
Thermostatkopf geschlossen? Fachmann informieren.
Tête du thermostat fermée? Contacter un spécialiste
Testa del termostato chiusa? Informare il tecnico
Thermostat head shut? Inform specialist.

Gewährleistungsansprüche nur mit datiertem Rechnungsbeleg oder Lieferschein
La garantie n'est valable que sur présentation de la facture datée ou du bon de livraison.
I diritti alla garanzia sono validi solo in presenza di un documento giustificativo o della bolla di consegna datati.
Claims under warranty will only be accepted upon presentation of the bill/invoice or delivery note.