

küschall Advance™

IT **Carrozzina attiva**
Manuale d'uso



Il presente manuale deve essere fornito all'utilizzatore del prodotto.
Leggere il presente manuale e conservarlo per eventuali consultazioni successive, PRIMA di utilizzare il prodotto.

küschall®
designed for life

©2012 Küschall AG

All rights reserved. Republication, duplication or modification in whole or in part is prohibited without prior written permission from Küschall AG. Trademarks are identified by ™ and ®. All trademarks are owned by or licensed to Küschall AG or its subsidiaries unless otherwise noted.

Sommario

1	Generale	5
1.1	Informazioni relative al presente manuale d'uso	5
1.2	Spiegazione dei simboli	5
1.3	Garanzia commerciale	5
1.4	Utilizzo conforme agli scopi previsti	6
1.5	Durata	6
1.6	Tutela dei diritti d'autore	6
2	Sicurezza	7
2.1	Indicazioni per la sicurezza	7
2.2	Equipaggiamenti per la sicurezza	8
3	Struttura e funzionamento	9
3.1	Panoramica dei componenti	9
3.2	Freni di stazionamento	10
3.3	Bracciolo con regolazione dell'altezza in continuo	11
3.4	Bracciolo tubolare regolabile in altezza, girevole	11
3.5	Spondina parafango	12
3.6	Spondina paraabiti	12
3.7	Poggiapiedi	12
3.8	Schienale	13
3.9	Dispositivo antiribaltamento	13
3.10	Vario-Ax	14
3.11	Cuscino imbottito sedile	15
3.12	Posizione del sedile	15
4	Accessori	16
4.1	Cintura di sostegno	16
4.2	Antibarriera	17
4.3	Portapacchi	18
4.4	Pompa di gonfiaggio pneumatici	18
4.5	Illuminazione passiva	18
5	Messa in servizio	19
5.1	Indicazioni per la sicurezza	19
6	Marcia con la carrozzina	20
6.1	Indicazioni per la sicurezza	20
6.2	Frenata durante la marcia	20
6.3	Sedersi e alzarsi dalla carrozzina	21
6.4	Marcia in avanti e cambiamento di direzione con la carrozzina	21
6.5	Salire e scendere da gradini e dislivelli	22
6.6	Salire e scendere le scale	24
6.7	Salita su rampe e terreni in pendenza	25
6.8	Stabilità ed equilibrio	26
7	Trasporto della carrozzina	28
7.1	Indicazioni per la sicurezza	28
7.2	Chiusura e apertura della carrozzina	28
7.3	Smontaggio e montaggio delle ruote posteriori	29
8	Manutenzione	30
8.1	Indicazioni per la sicurezza	30
8.2	Piano di manutenzione	30
8.3	Cura	33
8.4	Disinfezione	33
9	Risoluzione guasti	34
9.1	Indicazioni per la sicurezza	34
9.2	Individuazione e risoluzione guasti	35
10	Dopo l'utilizzo	37
10.1	Riutilizzo	37
10.2	Smaltimento	37
11	Dati tecnici	38

11.1	Peso e dimensioni	38
11.2	Condizioni ambientali	39
11.3	Pressione di gonfiaggio dei pneumatici	39
11.4	Etichetta	39

1 Generale

1.1 Informazioni relative al presente manuale d'uso

Vi ringraziamo per aver scelto una carrozzina *küschall*®.

Il presente manuale d'uso contiene indicazioni importanti per l'uso della carrozzina. Per poter utilizzare la carrozzina e spostarsi in modo sicuro, vi preghiamo di leggere attentamente il manuale d'uso e di osservare le indicazioni per la sicurezza.

 Per la grande varietà dei modelli, l'equipaggiamento effettivo della carrozzina può differire dalle spiegazioni e dalle immagini qui contenute.

1.2 Spiegazione dei simboli

Avvertenze

Tutte le avvertenze nel presente manuale d'uso sono contrassegnate da simboli. Davanti ai singoli messaggi sono riportati simboli e parole che indicano la gravità del pericolo.



ATTENZIONE

Indica una potenziale situazione di pericolo che potrebbe essere causa di lesioni gravi o morte, se non venisse evitata.



AVVERTENZA

Indica una potenziale situazione di pericolo che potrebbe essere causa di lesioni di piccola o media entità, se non venisse evitata.



IMPORTANTE

Indica una potenziale situazione di pericolo che potrebbe essere causa di danni materiali, se non venisse evitata.



Consigli e raccomandazioni

Indica consigli e raccomandazioni utili per un uso efficiente e privo di inconvenienti della carrozzina.

Questo prodotto è conforme alla direttiva 93/42/ECC relativa ai prodotti medicali. La data di lancio di questo prodotto è indicata nella dichiarazione di conformità CE.

1.3 Garanzia commerciale

Condizioni generali

Küschall AG garantisce l'assenza di difetti e la funzionalità delle proprie carrozzine. La garanzia copre i difetti di fabbricazione, di impiego di materiali con cattiva qualità o da una lavorazione degli stessi inappropriata. I diritti di garanzia nei confronti di Küschall AG possono essere fatti valere solo dal rivenditore e non dall'utente della carrozzina.

Limitazioni di responsabilità

La garanzia commerciale non copre la normale usura, danni o vizi derivanti direttamente o indirettamente da incidenti, cadute, urti, uso improprio, da una manutenzione insufficiente e da un montaggio non corretto o da un difetto conseguente a smontaggio, riparazione, modifiche effettuate da personale non autorizzato. La garanzia decade se alla carrozzina sono apportate modifiche non previste o eseguite con parti di ricambio inadeguate o non originali. La garanzia di Küschall AG non copre costi derivanti dall'eliminazione del difetto quali costi di spedizione e viaggio, manodopera, spese ecc.

Durata della garanzia

La garanzia ha una durata di 24 (ventiquattro) mesi a partire dalla data di fatturazione. La sola struttura del telaio (fiancate), schienale e modulo seduta esclusi, ha una garanzia di 5 (cinque) anni. Le parti soggette ad usura e i particolari di consumo (copertoni, tele sedile e schienale...) non sono coperti da garanzia.

Qualità e proprietà ignifughe

La qualità è fondamentale perché l'azienda operi nel rispetto delle regole delle norme ISO 9001 e ISO 13485.

La carrozzina è stata collaudata in conformità alla norma EN 12183. Tale norma prevede anche una prova di infiammabilità.

1.4 Utilizzo conforme agli scopi previsti

La carrozzina attiva viene spinta manualmente e serve unicamente allo spostamento in modo autonomo o con accompagnatore di una persona affetta da disabilità motorie. Senza accompagnatore deve essere utilizzata solo da persone fisicamente in grado di controllare e guidare la carrozzina in modo sicuro (per esempio spostamento in avanti, cambio di direzione, frenata). La carrozzina deve essere utilizzata esclusivamente su pavimentazioni piane, terreni praticabili e all'interno di edifici. Questa carrozzina attiva deve essere approvata e adatta alle specifiche condizioni fisiche dell'utente.



ATTENZIONE!

Ogni utilizzo non conforme agli scopi previsti o di qualsiasi altro tipo della carrozzina può portare a situazioni pericolose.

1.5 Durata

Da parte nostra stimiamo che la carrozzina *küschall*® abbia una durata di esercizio pari a cinque anni. E' difficile indicare con precisione la vita di servizio dei nostri prodotti; il valore da noi fornito è una stima "media", basata su condizioni di utilizzo normali. La vita di servizio può essere molto più lunga se la carrozzina viene utilizzata in modo limitato e con attenzione e cura, viene mantenuta in buono stato e adoperata nel modo corretto. La durata può altresì essere inferiore a quella indicata se la carrozzina viene usata in condizioni estreme.

1.6 Tutela dei diritti d'autore

Il presente manuale d'uso è tutelato dalla legge sui diritti d'autore. Non è consentita la sua ristampa o riproduzione, parziale o totale, né può essere consegnato a terzi, senza preventivo consenso scritto da parte del costruttore.

2 Sicurezza

2.1 Indicazioni per la sicurezza

Il presente capitolo contiene aspetti importanti per la sicurezza, atti a proteggere l'utente della carrozzina e il suo accompagnatore, nonché a garantire un uso sicuro e privo di inconvenienti della carrozzina.



ATTENZIONE!

Pericolo di incidenti e lesioni gravi

Possano verificarsi incidenti con conseguenti lesioni gravi se la carrozzina non è ben regolata.

- Le regolazioni della carrozzina devono essere sempre effettuate da un rivenditore specializzato.



ATTENZIONE!

Pericolo dovuto ad un comportamento di guida inadeguato!

Spostandosi su terreni bagnati, ghiaia e terreni accidentati si corre il rischio di scivolare.

- Adeguare sempre la velocità ed il proprio comportamento di guida alle diverse situazioni (condizioni atmosferiche, terreno, capacità individuali, ecc.).



ATTENZIONE!

Pericolo di lesioni!

In caso di collisione ci si potrebbe ferire a parti del corpo che sporgono dalla carrozzina (per esempio piedi o mani).

- Evitare ogni collisione senza aver tentato di azionare i freni.
- Non guidare mai la carrozzina frontalmente contro un oggetto.
- Percorrere con cautela passaggi stretti.



ATTENZIONE!

Pericolo dovuto ad una guida incontrollata

Spostandosi a velocità elevate si potrebbe perdere il controllo della propria carrozzina e cadere.

- Non superare mai la velocità di 7 km/h.
- Evitare ogni tipo di collisione.



ATTENZIONE!

Rischio di insorgenza di ulcere da decubito

Il bordo anteriore del modulo di seduta in carbonio può causare ulcere da decubito nella parte bassa della coscia.

- Utilizzare sempre un cuscino quando si è seduti sulla carrozzina.

**ATTENZIONE!****Rischio di insorgenza di ulcere da decubito**

In caso di errato posizionamento della fascetta elastica nella parte posteriore del modulo di seduta, l'ergonomia del sedile potrebbe esserne compromessa causando eventuali ulcere da decubito.

- Assicurarsi che la fascetta elastica sul modulo di seduta sia posizionata correttamente, se necessario rivolgersi ad un rivenditore specializzato.

**AVVERTENZA!****Pericolo di ustioni!**

I componenti della carrozzina possono riscaldarsi se sono esposti a forti radiazioni solari.

**AVVERTENZA!****Rischio di schiacciarsi le dita!**

Si corre sempre il rischio di schiacciarsi p.e. le dita o le braccia incastrate in parti in movimento della carrozzina.

- Attivando i meccanismi di piegatura o inserimento delle parti in movimento, quali l'asse estraibile della ruota posteriore, lo schienale ribaltabile o il dispositivo antiribaltamento, accertarsi che nulla possa rimanere incastrato.

**AVVERTENZA!****Rischio di tagli della pelle**

In caso di danni, le fibre in carbonio del sedile potrebbero fuoriuscire e provocare lesioni alla pelle.

- Controllare che il modulo di seduta in carbonio non sia danneggiato e che non ci siano fibre in carbonio che fuoriescono, ® 9.2 Individuazione e risoluzione guasti, pagina 35 o contattare il rivenditore specializzato.

**IMPORTANTE!**

Danneggiamento al modulo di seduta a causa della mancanza o dell'insufficienza di tensionamento della fascetta elastica del modulo di seduta posteriore.

- Assicurarsi che la fascetta elastica sia montata correttamente, se necessario rivolgersi ad un rivenditore specializzato.

2.2 Equipaggiamenti per la sicurezza

**ATTENZIONE!****Pericolo di incidente!**

Equipaggiamenti per la sicurezza (freni, dispositivo antiribaltamento) regolati in modo errato o non più funzionanti possono essere causa di incidenti.

- Prima di ogni utilizzo della carrozzina controllare il funzionamento degli equipaggiamenti per la sicurezza e farli revisionare regolarmente da un rivenditore specializzato.

Il funzionamento degli equipaggiamenti per la sicurezza è descritto al capitolo 3 Struttura e funzionamento, pagina 9.

3 Struttura e funzionamento

3.1 Panoramica dei componenti

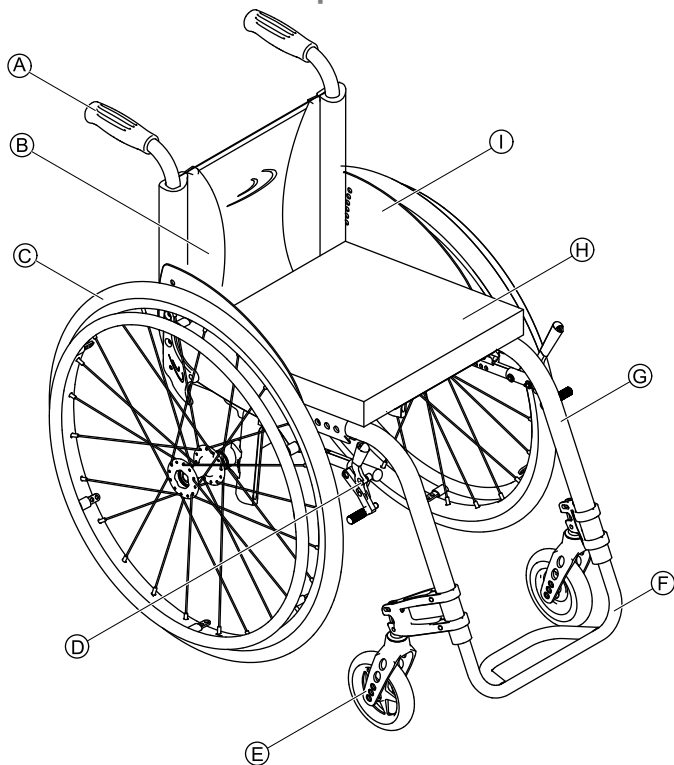

(A)	Maniglia di spinta
(B)	Schienale
(C)	Ruota posteriore con anello corrimano
(D)	Freno di stazionamento
(E)	Forcella ruota anteriore con ruota
(F)	Poggiapiedi
(G)	Telaio
(H)	Sedile / Cuscino imbottito sedile
(I)	Fianchetto proteggibi

Breve descrizione

Le carrozzine *küschall Advance*™ sono del tipo superleggera a telaio rigido con schienale ribaltabile.

i L'equipaggiamento effettivo della carrozzina può differire dalle immagini qui contenute, poiché ogni carrozzina viene costruita appositamente secondo le indicazioni inviate con l'ordine.

3.2 Freni di stazionamento

I freni di stazionamento sono destinati a bloccare la carrozzina e ad impedirne uno spostamento involontario.



ATTENZIONE!

Rischio di caduta a seguito di frenata improvvisa!

Se durante la marcia si utilizzano i freni di stazionamento, non è più possibile controllare la direzione di marcia e la carrozzina potrebbe bloccarsi improvvisamente, cosa che potrebbe essere causa di collisione o caduta dalla carrozzina.

- Non tirare mai i freni di stazionamento durante la marcia.



ATTENZIONE!

Pericolo di caduta!

Il funzionamento dei freni di stazionamento è garantito solo se i pneumatici hanno una pressione di gonfiaggio sufficiente.

- Controllare la corretta pressione dei pneumatici, 11.3 Pressione di gonfiaggio dei pneumatici, pagina 39.

Freno a spinta standard

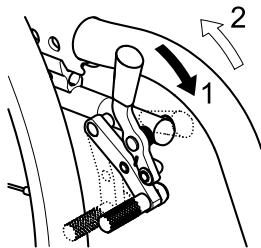

1. Per innestare il freno spingere la leva del freno in avanti fino alla battuta.
2. Per rilasciare il freno tirare indietro la leva del freno.

Freno performance

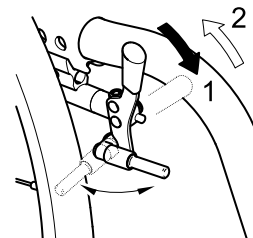

1. Per innestare il freno spingere la leva del freno in avanti fino alla battuta.
2. Per rilasciare il freno tirare indietro la leva del freno.

Freno attivo

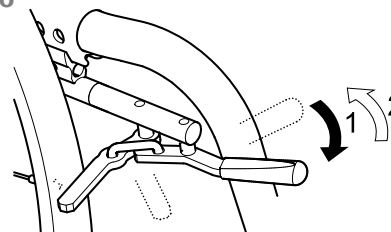

1. Per innestare il freno spingere in avanti la leva del freno vicino o tra le ginocchia fino alla battuta.
2. Per rilasciare il freno spingere indietro la leva del freno vicino o tra le ginocchia fino in fondo.

3.3 Bracciolo con regolazione dell'altezza in continuo

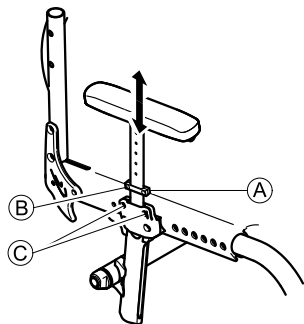

Smontaggio

1. Estrarre il bracciolo laterale dal supporto prendendolo per l'imbottitura.
2. Per regolare la difficoltà di estrazione del bracciolo laterale dal supporto, serrare o allentare le viti © sino a raggiungere l'intensità desiderata.

Montaggio

1. Spingere il bracciolo laterale nel supporto.

Regolazione dell'altezza

1. Svitare la vite ② sulle piastrine di fermo ①.
2. Spostare il bracciolo verso l'alto o il basso fino a raggiungere l'altezza desiderata.
3. Serrare la vite ②.
4. Eseguire la regolazione su entrambi i lati.

3.4 Bracciolo tubolare regolabile in altezza, girevole

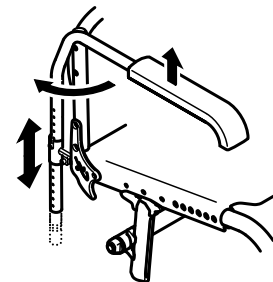

Smontaggio

1. Sollevare il bracciolo ed estrarlo verso l'alto dal supporto.

Montaggio

1. Spingere il bracciolo nel supporto.

Regolazione dell'altezza

1. Estrarre il bracciolo dal supporto.
2. Svitare la vite sul tubo del bracciolo e avvitare nuovamente all'altezza desiderata.
3. Inserire nuovamente il bracciolo nel supporto.
4. Eseguire la regolazione su entrambi i lati.

Rotazione all'esterno

1. Sollevare leggermente il bracciolo e ruotarlo verso l'esterno.

3.5 Spondina parafango

Al fine di evitare che lo sporco delle ruote raggiunga l'utente, è possibile montare un parafango estraibile. La posizione del parafango può essere regolata. La regolazione deve essere eseguita dal rivenditore specializzato.

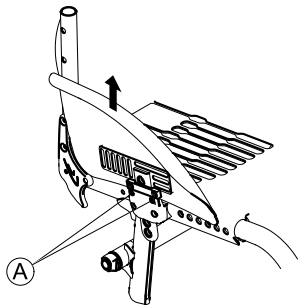

Smontaggio

1. Tirare verso l'alto il parafango ed estrarlo dal supporto.
2. Per regolare la facilità o difficoltà d'estrazione del parafango dal supporto, cambiare la coppia di serraggio delle viti A.

Montaggio

1. Spingere il parafango nel supporto.

3.6 Spondina paraabiti

È possibile montare un paraabiti per proteggere gli abiti dell'utente. Prima di ribaltare lo schienale della carrozzina è necessario piegare prima il proteggiabiti verso l'interno contro lo schienale.

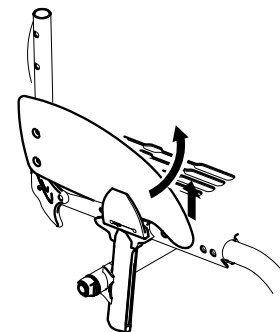

Ripiegare il proteggiabiti

1. Sollevare il proteggiabiti sul davanti e ruotarlo verso l'interno davanti allo schienale.

3.7 Poggiapiedi

È possibile regolare l'altezza del poggiapiedi. La regolazione deve essere eseguita dal rivenditore specializzato.

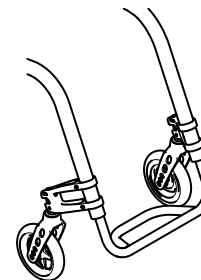

3.8 Schienale

Rivestimento dello schienale

È possibile adattare il rivestimento dello schienale tendendolo secondo le proprie esigenze.

Adjusting the backrest cover

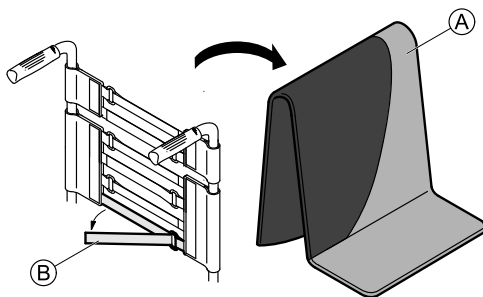

1. Rimuovere l'imbottitura dello schienale **A**.
2. Staccare i nastri in Velcro® sul **B** lato posteriore del rivestimento dello schienale tirandoli verso l'esterno.
3. Tirare i nastri regolandone la tensione secondo le proprie necessità, quindi fissarli nuovamente.



ATTENZIONE!

Pericolo di ribaltamento

Se i nastri sono regolati troppo laschi, aumenta la possibilità che la carrozzina si ribalti.

- Controllare che le fascette siano montate correttamente.

Altezza schienale

È possibile regolare l'altezza dello schienale. La regolazione deve essere eseguita dal rivenditore specializzato.

1558321-01

Inclinazione schienale

È possibile regolare l'inclinazione dello schienale. La regolazione deve essere eseguita dal rivenditore specializzato.

Tubo tensore schienale



ATTENZIONE!

Pericolo di incidente

Il tubo tensore dello schienale non è adatto al sollevamento o al trasporto della carrozzina con l'utente seduto in essa perché potrebbe rompersi.

- Il tubo tensore dello schienale non dovrebbe essere usato per sollevare o trasportare la carrozzina con l'utente seduto in essa.

3.9 Dispositivo antiribaltamento

Un dispositivo antiribaltamento impedisce che la carrozzina attiva si ribalti all'indietro.



ATTENZIONE!

Pericolo di caduta

Un dispositivo antiribaltamento regolato in modo errato o non più funzionante può essere causa di cadute.

- Prima di ogni utilizzo della carrozzina controllarne il funzionamento e, se necessario, far montare o regolare nuovamente il dispositivo antiribaltamento da un rivenditore specializzato.

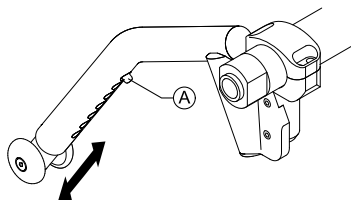

Inserimento del dispositivo antiribaltamento

1. Spingere il dispositivo antiribaltamento verso il basso, agendo contro la forza elastica, e ruotarlo all'indietro di 90° sino a quando si blocca.



ATTENZIONE!

Pericolo di ribaltamento

Salendo su di un gradino o bordo di marciapiede il dispositivo antiribaltamento inserito potrebbe restare bloccato.

- Disinserire sempre il dispositivo antiribaltamento prima di salire su di un gradino o marciapiede.

Disinserimento del dispositivo antiribaltamento

1. Spingere il dispositivo antiribaltamento verso il basso, agendo contro la forza elastica, e ruotarlo all'interno di 90° sino a quando si blocca.

Regolazione dell'altezza

1. Premere la spina elastica **A** sul dispositivo antiribaltamento e spostare la parte interna nella posizione desiderata. Far bloccare la spina elastica nel foro più vicino alla posizione desiderata.

3.10 Vario-Ax

La carrozzina può essere dotata di un dispositivo Vario-Ax. Il dispositivo Vario Ax consente di cambiare la campanatura della ruota.

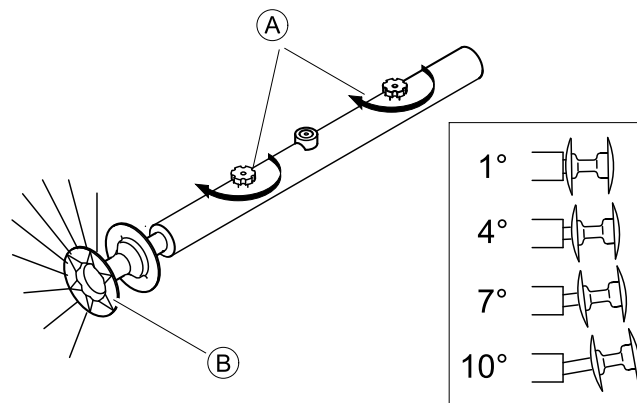

Regolazione della campanatura delle ruote del dispositivo Vario-Ax



IMPORTANTE!

- Non serrare troppo la vite zigrinata **A** per evitare di danneggiare il meccanismo.



IMPORTANTE!

- Il cambio della campanatura della ruota può pregiudicare o annullare la funzione dei freni di stazionamento.

1. Svitare la vite zigrinata **A** sul dispositivo Vario-Ax.
2. Tirare la ruota prendendola per il mozzo **B** sino a quando è regolato l'angolo desiderato.
3. Una leggera resistenza indicherà quando ha raggiunto una delle quattro posizioni possibili.
4. Serrare nuovamente la vite zigrinata **A**.
5. Eseguire la stessa operazione sull'altro lato.

3.11 Cuscino imbottito sedile

Un cuscino imbottito appropriato è necessario per garantire una distribuzione ottimale della pressione sul piano di seduta.

 Per evitare che il cuscino del sedile scivoli, utilizzare un fondo antiscivolo o delle fascette di fissaggio a Velcro®.

3.12 Posizione del sedile

Stabilità antiribaltamento

La posizione del sedile e quindi la stabilità antiribaltamento della carrozzina possono essere continuamente alterate. La regolazione deve essere eseguita dal rivenditore specializzato.

Altezza sedile anteriore

L'altezza anteriore del sedile può essere regolata all'infinito. La regolazione deve essere eseguita dal rivenditore specializzato.

Altezza sedile posteriore

L'altezza posteriore del sedile può essere regolata all'infinito. La regolazione deve essere eseguita dal rivenditore specializzato.

4 Accessori

4.1 Cintura di sostegno

La carrozzina può essere dotata di una cintura di sostegno. La cintura di sostegno evita che l'utente scivoli in avanti nella carrozzina.

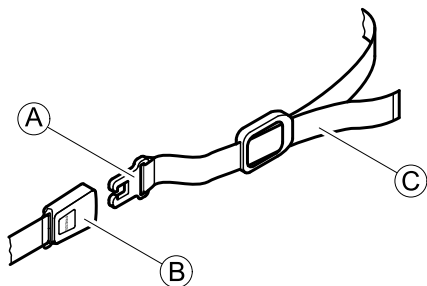

ATTENZIONE!

Rischio di lesioni gravi per strangolamento.

- Assicurarsi di essere seduti appoggiando completamente la schiena allo schienale del sedile e mantenendo il bacino il più dritto e simmetrico possibile - non in avanti su un lato o inclinato indietro.
- Posizionare la cintura subaddominale in modo da sentire le ossa del bacino sopra la cintura.
- Regolare la lunghezza tramite le fibbie in modo che ci sia lo spazio appena sufficiente per il passaggio della mano tra il corpo e la cintura. Si raccomanda di mantenere il fermaglio al centro, effettuando eventuali regolazioni su ciascun lato.
- Assicurarsi che la cintura non scorra liberamente e che il fermaglio non si sganci. Se necessario, riposizionare la cintura pelvica, ® rivenditore specializzato.
- Controllare ed eventualmente regolare nuovamente la cintura ad ogni suo utilizzo.

Montaggio della cintura di sostegno

1. Rimuovere il rivestimento dello schienale e agganciare il dispositivo di fissaggio in Velcro® allo schienale all'altezza desiderata. Assicurarsi che il dispositivo di fissaggio sia davanti.

Apertura della cintura di sostegno

1. Premere il pulsante PRESS ed estrarre la linguetta a scatto A dalla femmina B della fibbia di chiusura. La cintura di sostegno si apre.

Chiusura della cintura di sostegno

1. Inserire la linguetta a scatto A nella femmina B della fibbia di chiusura.
2. Tirare la cintura C sino a quando si siede sicuri nella propria carrozzina.

4.2 Antibarriera

Se la carrozzina è troppo larga per determinati impieghi (p.es. viaggi in ferrovia/aereo, passaggi stretti, porte strette) si può ricorrere all'antibarriera.



ATTENZIONE!

Se si utilizza l'antibarriera i freni di stazionamento non intervengono più e non è più possibile controllare la carrozzina mediante gli anelli corrimano.

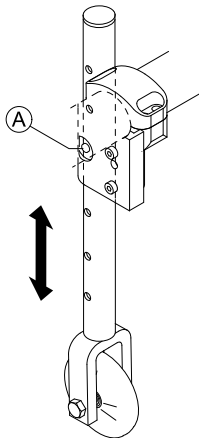

Impiego dell'antibarriera

1. Posizionare le ruote antibarriera nella posizione idonea all'utilizzo. A tale scopo spingere la spina **A** all'interno sino a quando è possibile estrarre il tubo dal basso.
2. Spingere all'interno anche la seconda spina.
3. Tirare il tubo verso il basso sino a quando la spina si blocca nell'apposita apertura.

4. Portarsi con la carrozzina accanto a un oggetto stabile (telaio di una porta, tavolo massiccio) a cui ci si può attaccare bene e attaccarsi saldamente con una mano.
5. Inclinare la carrozzina sino a quando la ruota posteriore sul lato opposto si solleva dal terreno.



La distanza dei tubi abbassati rispetto al terreno non deve essere di più di 2 cm, prima della rimozione delle ruote posteriori.

6. Rimuovere la ruota posteriore, [®] 7.3 Smontaggio e montaggio delle ruote posteriori, pagina 29.
7. Ripetere l'operazione sull'altro lato.

Passaggio dall'antibarriera alle ruote posteriori

1. Portarsi con la carrozzina accanto a un oggetto stabile a cui ci si può attaccare bene e attaccarsi saldamente con una mano.
2. Inclinare la carrozzina sino a quando l'antibarriera sul lato opposto si solleva leggermente dal terreno.
3. Rimontare la ruota posteriore insieme all'asse, [®] 7.3 Smontaggio e montaggio delle ruote posteriori, pagina 29.
4. Portare l'antibarriera nuovamente in posizione inattiva.
5. Ripetere l'operazione sull'altro lato.

4.3 Portapacchi

La carrozzina può essere dotata di un portapacchi. Se non viene utilizzato il portapacchi può essere piegato.



ATTENZIONE!

Pericolo di ribaltamento

Il peso sul portapacchi cambia il comportamento antiribaltamento della carrozzina. La carrozzina può ribaltarsi in avanti più facilmente se il portapacchi è carico.

- Utilizzare il portapacchi solo per trasportare bagagli di piccole dimensioni e leggeri.
- Evitare di condurre la carrozzina a velocità elevata quando si trasportano dei bagagli.
- Evitare di condurre la carrozzina su rampe e discese quando si trasportano dei bagagli.
- Non salire sul portapacchi.

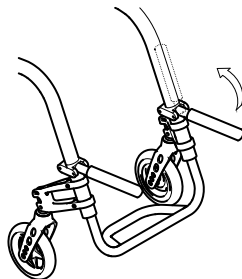

4.4 Pompa di gonfiaggio pneumatici

La pompa di gonfiaggio pneumatici è dotata di attacco valvola universale.

1. Rimuovere il cappuccio antipolvere dall'attacco della valvola.
2. Spingere l'attacco della valvola sulla valvola aperta della ruota e gonfiare la ruota.

4.5 Illuminazione passiva

È possibile fissare 2 catarifrangenti sulle ruote posteriori.

5 Messa in servizio

5.1 Indicazioni per la sicurezza

**AVVERTENZA!**
Pericolo di lesioni

- Prima di mettere in servizio la carrozzina controllare che sia in buono stato e il funzionamento delle funzioni più importanti, ® 8.2 Piano di manutenzione, pagina 30 .

Il vostro rivenditore di fiducia provvederà a preparare per l'uso la carrozzina. Il rivenditore vi spiegherà le funzioni principali e si accerterà che la carrozzina corrisponda alle vostre richieste ed esigenze.

Le regolazioni dell'asse e dei supporti delle ruote anteriori devono essere eseguiti da un rivenditore specializzato.

6 Marcia con la carrozzina

6.1 Indicazioni per la sicurezza



ATTENZIONE!
Pericolo di incidente!

Il comportamento di marcia della carrozzina potrebbe essere pregiudicato notevolmente se la pressione dei pneumatici non fosse uguale.

- Controllare la pressione dei pneumatici prima di ogni spostamento.



AVVERTENZA!
Pericolo di schiacciamento!

La distanza tra la ruota posteriore e il fianchetto paraspruzzi della ruota o il fianchetto protetti potrebbe essere talmente ridotta da comportare il rischio di schiacciarsi le dita.

- Accertarsi sempre di spostare la carrozzina agendo unicamente sugli anelli corrimano.



AVVERTENZA!
Pericolo di schiacciamento!

La distanza tra la ruota posteriore e il freno di stazionamento potrebbe essere talmente ridotta da comportare il rischio di schiacciarsi le dita.

- Accertarsi sempre di spostare la carrozzina agendo unicamente sugli anelli corrimano.

6.2 Frenata durante la marcia

Durante la marcia è possibile frenare la carrozzina facendo pressione con le mani sugli anelli corrimano.

1. Afferrare gli anelli corrimano ed esercitare una pressione omogenea con entrambe le mani, sino a quando la carrozzina si arresta completamente.



ATTENZIONE!
Rischio di caduta a seguito di frenata improvvisa!

Se durante la marcia si utilizzano i freni di stazionamento, non è più possibile controllare la direzione di marcia e la carrozzina potrebbe bloccarsi improvvisamente, cosa che potrebbe essere causa di collisione o caduta dalla carrozzina.

- Non tirare mai i freni di stazionamento durante la marcia.



ATTENZIONE!
Rischio di caduta dalla carrozzina

Se la carrozzina viene decelerata rapidamente da un assistente che tira le maniglie di spinta, l'utente potrebbe cadere dalla carrozzina.

- Allacciare sempre la cintura pelvica se presente.
- Assicurarsi che l'assistente abbia ricevuto una formazione individuale relativa alla spinta di carrozzine occupate.

**AVVERTENZA!****Rischio di bruciature della pelle**

Gli anelli corrimano (in particolare gli anelli MaxGripp e Supergripp) potrebbero riscaldarsi, se si frena la carrozzina per un lungo periodo di tempo. Ci si potrebbe ustionare il palmo delle mani.

- Indossare un paio di guanti adeguati.

6.3 Sedersi e alzarsi dalla carrozzina**ATTENZIONE!****Pericolo di caduta!**

Durante i trasferimenti il pericolo di caduta è molto elevato.

- Sedersi o alzarsi senza aiuto dalla carrozzina solo se si è fisicamente in condizioni di farlo.

**ATTENZIONE!****Pericolo di caduta!**

La carrozzina potrebbe ribaltarsi in avanti, se si sta in piedi sul poggiatesta.

- Non salire mai sul poggiatesta sedendosi o alzandosi dalla carrozzina.

**AVVERTENZA!**

Se i freni si disinnestano o rompono, la carrozzina potrebbe spostarsi in modo incontrollato.

- Non appoggiarsi sui freni sedendosi o alzandosi dalla carrozzina.

**IMPORTANTE!**

Il fianchetto parafango della ruota o il bracciolo possono rompersi.

- Non appoggiarsi mai sul fianchetto paraspruzzi della ruota o sul bracciolo sedendosi o alzandosi dalla carrozzina.

1. Tirare i freni di stazionamento.
2. Poggiare i piedi sul pavimento.
3. Tenersi saldamente alla carrozzina e, se necessario, anche a un oggetto fisso nell'area circostante.
4. Spostarsi lentamente sulla sedia.

6.4 Marcia in avanti e cambiamento di direzione con la carrozzina

Mediante gli anelli corrimano è possibile spostare in avanti e cambiare direzione con la carrozzina.

Prima di spostarsi senza accompagnatore, è necessario individuare il punto di ribaltamento della carrozzina.

**ATTENZIONE!****Pericolo di ribaltamento**

La carrozzina potrebbe ribaltarsi all'indietro, se non è montato un dispositivo antiribaltamento. Mentre si stabilisce il punto di ribaltamento, un accompagnatore deve trovarsi direttamente dietro alla carrozzina, per poter afferrare la carrozzina prima che si ribalti.

- Per impedire che la carrozzina si ribalti montare un dispositivo antiribaltamento.



ATTENZIONE!

Pericolo di ribaltamento

La carrozzina può ribaltarsi in avanti.

- Effettuando le regolazioni della carrozzina controllarne il comportamento in caso di ribaltamento in avanti e adeguare il proprio stile di guida in conformità.



AVVERTENZA!

Un carico pesante appeso allo schienale potrebbe influire sul baricentro della carrozzina.

- Eventualmente adeguare il comportamento di marcia in funzione del carico.

Stabilire il punto di ribaltamento



1. Rilasciare il freno.
2. Spostarsi brevemente in avanti, mantenere fermi entrambi gli anelli corrimano e spostarsi indietro dandosi una leggera spinta.
3. Stabilire il punto di ribaltamento mediante lo spostamento del proprio peso e contrastando il movimento degli anelli corrimano.

6.5 Salire e scendere da gradini e dislivelli



ATTENZIONE!

Pericolo di caduta!

Salendo o scendendo da gradini si potrebbe perdere l'equilibrio e ribaltarsi con la carrozzina.

- Spostarsi sempre lentamente e con cautela percorrendo gradini, per esempio marciapiedi, e dislivelli.
- Non percorrere gradini con un'altezza superiore a 25 cm.



AVVERTENZA!

Un dispositivo antiribaltamento inserito impedisce che la carrozzina si ribalti all'indietro.

- Disinserire il dispositivo antiribaltamento prima di percorrere un gradino o un dislivello.

Con accompagnatore



Scendere un gradino

1. Portare la carrozzina fino al bordo del gradino ed afferrare gli anelli corrimano.
2. L'accompagnatore impugna saldamente le maniglie di spinta, posiziona un piede sul dispositivo antiribaltamento (se montato) e inclina all'indietro la carrozzina, in modo tale che le ruote anteriori si sollevino dal terreno.
3. L'accompagnatore mantiene la carrozzina in questa posizione, la spinge con cautela oltre il gradino e inclina la carrozzina in avanti in modo tale che le ruote anteriori poggino nuovamente sul terreno.

Salire un gradino



ATTENZIONE!

Rischio di lesioni gravi

Lo schienale della carrozzina, può rompersi prima del previsto se si salgono frequentemente gradini e marciapiedi. L'utente potrebbe cadere dalla carrozzina.

- Utilizzare sempre un dispositivo antiribaltamento quando si salgono gradini e marciapiedi.

1. Spingere all'indietro la carrozzina con le ruote posteriori fino al bordo del gradino.
2. L'accompagnatore impugna le maniglie di spinta ed inclina la carrozzina in modo tale che le ruote anteriori si sollevino dal terreno; quindi tira le ruote posteriori oltre il bordo del gradino fino a quando è possibile poggiare nuovamente le ruote anteriori sul terreno.

Senza accompagnatore

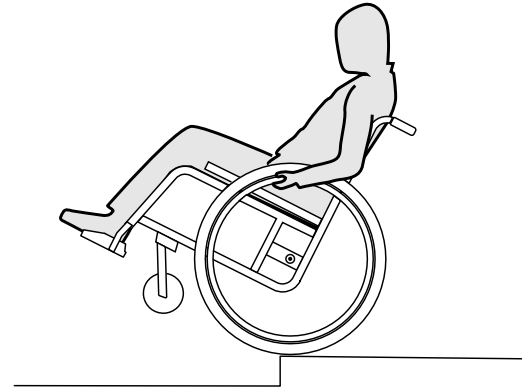

**ATTENZIONE!****Pericolo di ribaltamento!**

Se si scende da un gradino senza accompagnatore, ci si potrebbe ribaltare all'indietro, se non si ha il controllo della carrozzina.

- Inizialmente imparare a scendere da un gradino con l'ausilio di un accompagnatore.
- Imparare a bilanciarsi sulle ruote posteriori, ® 6.4 Marcia in avanti e cambiamento di direzione con la carrozzina, pagina 21

Scendere un gradino

1. Portare la carrozzina fino al bordo del gradino, sollevare le ruote anteriori e mantenersi in equilibrio.
2. Far quindi scivolare lentamente le due ruote posteriori lungo il bordo. Così facendo afferrare saldamente con entrambe le mani gli anelli corrimano e tenerli sino a quando le ruote anteriori sono nuovamente a contatto con il terreno.

6.6 Salire e scendere le scale**ATTENZIONE!****Pericolo di caduta!**

Salendo o scendendo da scale si potrebbe perdere l'equilibrio e cadere con la carrozzina.

- Percorrere sempre scale di più di un gradino solo con 2 accompagnatori.

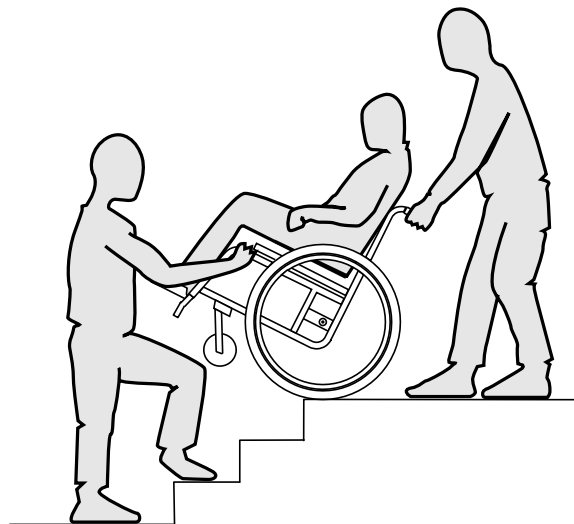

1. È possibile percorrere rampe di scale scendendo un gradino dopo l'altro, così come descritto in figura. Il primo accompagnatore si metterà dietro la carrozzina e manterrà le maniglie di spinta. Il secondo accompagnatore afferrerà una parte fissa del telaio anteriore, assicurando la posizione della carrozzina dal lato anteriore.

6.7 Salita su rampe e terreni in pendenza



ATTENZIONE!

Pericolo dovuto ad una marcia incontrollata!

Percorrendo terreni in salita o in discesa, la carrozzina potrebbe ribaltarsi all'indietro, lateralmente o in avanti.

- Percorrere lunghi tratti in pendenza essenzialmente con un accompagnatore dietro la carrozzina.
- Evitare di piegarsi lateralmente.
- Evitare tratti in pendenza con un'inclinazione superiore a 7°.
- Su terreni in pendenza evitare di cambiare direzione bruscamente.



AVVERTENZA!

La carrozzina potrebbe spostarsi involontariamente anche su terreni leggermente in pendenza, se non si provvede a controllarla mediante gli anelli corrimano.

- Innestare i freni di stazionamento se ci si trova su terreni in pendenza con la propria carrozzina.

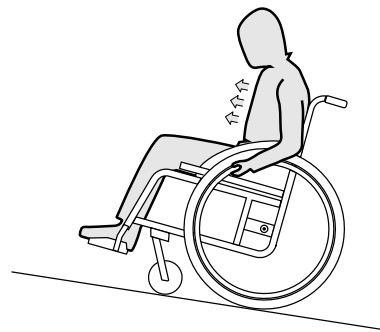

1. Piegare il busto in avanti e spostare in avanti la carrozzina dando spinte rapide ed energiche ad entrambi gli anelli corrimano.

Discesa

Spostandosi in discesa è importante controllare la direzione di marcia e, soprattutto, la velocità.

Salita

Per spostarsi in salita bisogna darsi una leggera spinta, mantenere lo slancio e controllare contemporaneamente la direzione.

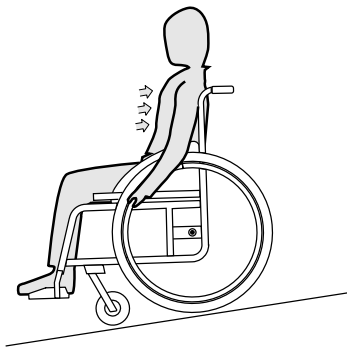

1. Appoggiarsi allo schienale e far scivolare tra le mani con cautela gli anelli corrimano. Si deve essere sempre in grado di arrestare la carrozzina bloccando gli anelli corrimano.



AVVERTENZA!

Pericolo di ustioni

Gli anelli corrimano (in particolare gli anelli MaxGrepp e Supergripp) potrebbero riscaldarsi, se si frena la carrozzina per un lungo periodo di tempo. Ci si potrebbe ustionare il palmo delle mani.

- Indossare un paio di guanti adeguati.

6.8 Stabilità ed equilibrio

Alcune attività e movimenti durante l'uso quotidiano possono richiedere di sporgersi dalla carrozzina, piegandosi in avanti, lateralmente o indietro. Ciò influisce notevolmente sulla stabilità della carrozzina. Per essere certi di mantenere sempre l'equilibrio tenere presente quanto segue:

Sporgersi in avanti



ATTENZIONE!

Pericolo di cadere dalla carrozzina!

Se ci si sporge in avanti, si potrebbe cadere dalla carrozzina.

- Non piegare mai il busto troppo in avanti e non spostare mai troppo il corpo oltre i limiti del piano di seduta per poter raggiungere un oggetto.
- Non piegarsi in avanti allargando le proprie ginocchia per raccogliere un oggetto dal terreno.



1. Allineare in avanti le ruote anteriori (a tale scopo spostare la carrozzina leggermente in avanti e quindi nuovamente indietro).
2. Innestare i due freni di stazionamento.
3. Quindi piegarsi in avanti solo fino al punto in cui il proprio busto continua a rimanere sopra le ruote anteriori.

Sporgersi all'indietro



ATTENZIONE!

Pericolo di cadere dalla carrozzina!

Se ci si sporge troppo all'indietro, ci si potrebbe ribaltare con la carrozzina.

- Non sporgersi oltre lo schienale posteriore della carrozzina.
- Utilizzare un dispositivo antiribaltamento.

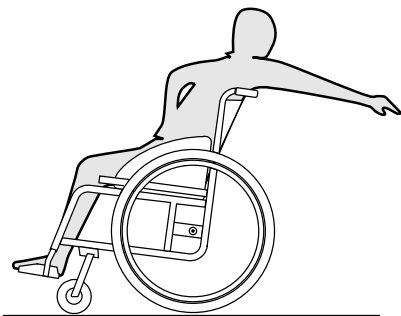

1. Allineare in avanti le ruote anteriori (a tale scopo spostare la carrozzina leggermente in avanti e quindi nuovamente indietro).
2. Non innestare i freni di stazionamento.
3. Afferrare solo gli oggetti raggiungibili senza dover modificare la propria posizione di seduta.

7 Trasporto della carrozzina

7.1 Indicazioni per la sicurezza



ATTENZIONE!

Pericolo di lesioni a causa di un trasporto non sicuro!

Questa carrozzina non è adatta per il trasporto di persone in autoveicoli. In caso di incidente ci si potrebbe ferire gravemente.

- Durante il trasporto non sedersi nella carrozzina, ma su di un sedile fissato correttamente.



IMPORTANTE!

Un'abrasione eccessiva del materiale potrebbe pregiudicare la resistenza della parti portanti.

- Non spostare la carrozzina con le ruote smontate su una superficie abrasiva (p.e. tirando il telaio sull'asfalto).

7.2 Chiusura e apertura della carrozzina

La carrozzina è dotata di un telaio rigido. Lo schienale può essere tuttavia piegato in avanti e rimanere bloccato in quella posizione.

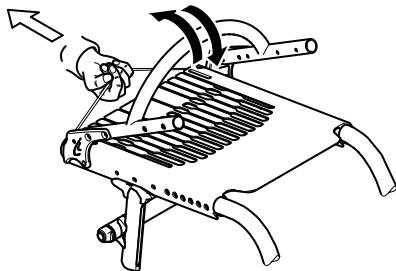

Chiusura della carrozzina

1. Rimuovere il cuscino imbottito sedile, se presente.
2. Piegare il proteggibiti, se montato, verso l'interno contro lo schienale sui due lati.
3. Tirare la corda sul retro della carrozzina e piegare lo schienale in avanti sino a quando si blocca.
4. È ora possibile sollevare la carrozzina afferrandola per il tubo tensore schienale.

Apertura della carrozzina



IMPORTANTE!

- Aprendo la carrozzina non tirare il tubo tensore dello schienale senza aver prima sbloccato lo schienale usando la corda.
- Controllare che lo schienale sia completamente bloccato nel telaio, prima di utilizzare nuovamente la carrozzina.

1. Tirare la corda sullo schienale della carrozzina.
2. Tirare lo schienale indietro usando il tubo tensore, fino a quando quest'ultimo si blocca su entrambi i lati del telaio.
3. Riportare indietro il proteggibiti nella posizione iniziale sui due lati.

7.3 Smontaggio e montaggio delle ruote posteriori



ATTENZIONE!
Pericolo di ribaltamento!

Se l'asse amovibile della ruota posteriore non è bloccato completamente, la ruota può staccarsi durante l'uso. Ciò può essere causa di ribaltamento.

– Verificare sempre che gli assi amovibili siano completamente bloccati ogni volta che si monta una ruota.

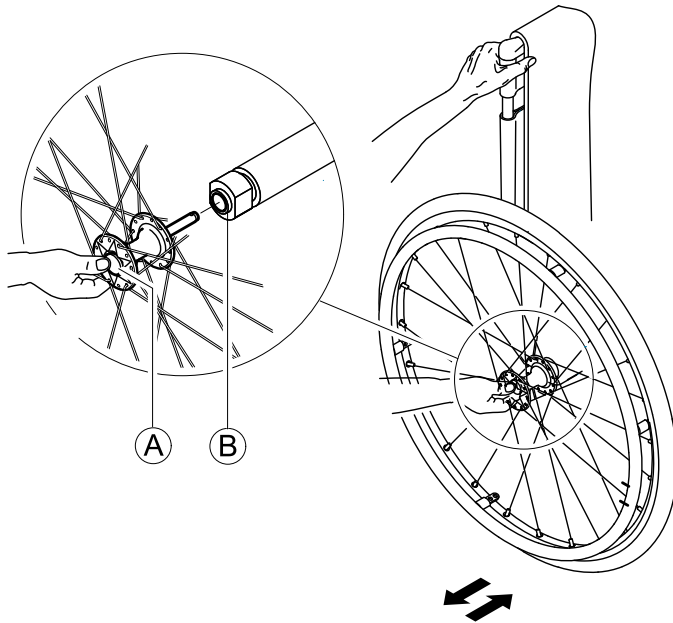

Smontaggio delle ruote posteriori

1. Rilasciare i freni.
2. Tenere la carrozzina in posizione verticale con una mano.
3. Con l'altra mano tenere la ruota per il mozzo infilando la mano attraverso i raggi esterni.
4. Usando il pollice premere il tasto dell'asse amovibile (A). Mantenerlo premuto ed estrarre la ruota dal manicotto adattatore (B).

Montaggio delle ruote posteriori

1. Rilasciare i freni.
2. Tenere la carrozzina in posizione verticale con una mano.
3. Con l'altra mano tenere la ruota per il mozzo infilando la mano attraverso i raggi esterni.
4. Usando il pollice premere il tasto dell'asse amovibile e tenerlo premuto.
5. Spingere l'asse nel manicotto adattatore (B) fino all'arresto.
6. Rilasciare il tasto dell'asse amovibile e accertarsi che la ruota sia bloccata.

8 Manutenzione

8.1 Indicazioni per la sicurezza



ATTENZIONE!

Alcuni materiali sono soggetti ad invecchiamento naturale. Ciò potrebbe comportare il danneggiamento di parti della carrozzina.

- Far controllare la propria carrozzina da un rivenditore specializzato dopo un periodo di fermo prolungato o almeno una volta all'anno.



Il vostro rivenditore *küschall*® sarà lieto di assistervi per l'esecuzione di interventi di manutenzione regolari. Per trovare un rivenditore autorizzato nelle vicinanze, rivolgetevi all'ufficio di rappresentanza della *küschall*® nel vostro Paese (al termine di questo documento).

8.2 Piano di manutenzione

Per garantire la sicurezza e l'affidabilità necessarie, eseguire regolarmente i seguenti interventi di manutenzione o farli eseguire da un'altra persona.

	Settimanalmente	Mensilmente	Annualmente
<i>Controllo della pressione di gonfiaggio dei pneumatici</i>	x		
<i>Controllo della corretta posizione in sede delle ruote posteriori</i>	x		

	Settimanalmente	Mensilmente	Annualmente
<i>Controllo della regolazione del giunto dello schienale</i>	x		
<i>Controllo a vista</i>		x	
<i>Pulizia delle ruote anteriori</i>		x	
<i>Controllo collegamenti a vite</i>		x	
<i>Controllo raggi ruote</i>		x	
<i>Controllo freni di stazionamento</i>		x	
<i>Far controllare la carrozzina da un rivenditore specializzato</i>			x

Controllo della pressione di gonfiaggio dei pneumatici

1. Misurare la pressione dei pneumatici con le relative pressioni, ® 11.3 Pressione di gonfiaggio dei pneumatici, pagina 39.
2. Gonfiare il pneumatico alla pressione necessaria.
3. Controllare anche il profilo dei pneumatici.
4. Se necessario, sostituire i pneumatici.

Controllo della corretta posizione in sede delle ruote posteriori

1. Tirare la ruota posteriore per controllare che l'asse sia posizionato correttamente in sede. Non deve essere possibile estrarre la ruota.
2. Se le ruote posteriori non si bloccano correttamente in sede, rimuovere eventuali depositi di sporizia e incrostazioni. Se il problema persiste, far regolare nuovamente gli assi da un rivenditore specializzato.

Controllo della regolazione del giunto dello schienale

1. Sedersi nella carrozzina e appoggiarsi indietro sullo schienale. Lo schienale deve essere bloccato correttamente.
2. Tirare la corda di rilascio. I perni devono potersi spostare liberamente su entrambi i lati. In caso contrario il giunto dello schienale dovrà essere rimontato da un rivenditore specializzato.

Controllo a vista

1. Controllare se la carrozzina presenta parti non serrate, fessurazioni o altri difetti.
2. Se si rilevano difetti, far controllare immediatamente la carrozzina da un rivenditore specializzato.

Pulizia delle ruote anteriori

1. Controllare se le ruote anteriori possono essere ruotate liberamente.
2. Rimuovere sporco e capelli dai cuscinetti delle ruote anteriori.

Controllo dei collegamenti a vite

Le viti possono allentarsi per l'impiego costante della carrozzina.

1. Controllare se le viti sono serrate correttamente (poggiapiedi, rivestimento sedile, fianchetti laterali, schienale, telaio, modulo di seduta).
2. Serrare eventuali bulloni allentati con un coppia adeguata. A tale scopo fare riferimento al manuale di assistenza di *küschall®Advance*, disponibile su internet all'indirizzo www.kueschall.com.



IMPORTANTE!

I dadi e le viti di sicurezza perdono la loro efficacia dopo essere stati allentati e serrati più volte.

- Far sostituire i dadi e le viti di sicurezza da un rivenditore specializzato.

Controllo della tensione dei raggi

I raggi non devono essere allentati, né deformati.

1. Far regolare la tensione di raggi allentati da un rivenditore specializzato.
2. Far sostituire dei raggi rotti da un rivenditore specializzato.

Controllo dei freni di stazionamento

1. Controllare la corretta posizione in sede dei freni di stazionamento. Il freno è regolato correttamente se, con il freno tirato, la ganasce del freno penetra di alcuni millimetri nel pneumatico.
2. Se si dovesse constatare che la regolazione non è esatta, far regolare correttamente i freni da un rivenditore specializzato.



IMPORTANTE!

Dopo aver sostituito o cambiato la posizione delle ruote posteriori, è necessario registrare nuovamente i freni di stazionamento.

Controllo dopo una forte collisione o urto



IMPORTANT!

La carrozzina può subire danni non visibili ad occhio nudo a seguito di una forte collisione o forte urto.
– È quindi essenziale far controllare la carrozzina da uno specialista dopo una forte collisione o forte urto.

Riparazione o sostituzione della camera d'aria

1. Smontare la ruota posteriore e svuotare la camera d'aria dell'aria residua.
2. Sollevare un tallone del copertone dal bordo del cerchio. Utilizzare attrezzo per rimuovere i pneumatici dalle biciclette; non utilizzare un oggetto appuntito, ad esempio un cacciavite, per evitare di danneggiare la camera d'aria.
3. Estrarre la camera d'aria dal pneumatico.
4. Riparare la camera d'aria con un kit di riparazione per biciclette o, se necessario, sostituire la camera d'aria.
5. Gonfiare leggermente la camera d'aria sino a quando assume una forma arrotondata.
6. Introdurre la valvola nel foro per la valvola nel cerchio e inserire la camera d'aria nel pneumatico (la camera d'aria dovrebbe adattarsi alla circonferenza del pneumatico senza formare pieghe).
7. Sollevare i talloni del copertone sul bordo del cerchio. Partire dalla zona intorno alla valvola e utilizzare un attrezzo per rimuovere i pneumatici dalle biciclette. Controllare lungo tutta la circonferenza che la camera d'aria non si sia incastrata tra il pneumatico e il cerchio.
8. Gonfiare il pneumatico alla pressione massima. Accertarsi che dal pneumatico non fuoriesca aria.

Parti di ricambio



Tutte le parti di ricambio possono essere acquistate presso un rivenditore specializzato *küschall*®. Un elenco aggiornato delle parti di ricambio disponibili può essere consultato al sito internet www.kueschall.com.

8.3 Cura

La vostra carrozzina vi accompagnerà per molti anni se provvedete ad una cura regolare.

**IMPORTANTE!**

La sabbia e l'acqua di mare possono danneggiare i cuscinetti a sfere e le parti in acciaio possono arrugginirsi, se la superficie è danneggiata.

- Esporre la carrozzina alla sabbia e all'acqua di mare solo per breve tempo e pulirla dopo essere stati sulla spiaggia.

**IMPORTANTE!**

- Non utilizzare sostanze abrasive, detergenti aggressivi e pulitori ad alta pressione.

1. Pulire l'imbottitura e le parti in metallo con uno straccio morbido inumidito.
2. Asciugare accuratamente la carrozzina dopo una marcia sotto la pioggia o la doccia.
3. Se la carrozzina è imbrattata, ammorbidire non appena possibile lo sporco e rimuoverlo; asciugare quindi con cura la carrozzina.

8.4 Disinfezione

È consentito nebulizzare o passare la carrozzina con prodotti disinfettanti controllati e omologati.



Per avere un elenco dei prodotti disinfettanti omologati, chiedere al proprio rivenditore di fiducia.

9 Risoluzione guasti

9.1 Indicazioni per la sicurezza

L'impiego giornaliero, nuove regolazioni o il cambiamento delle forze a cui è sottoposta la carrozzina possono essere causa di guasti. La seguente tabella riporta indicazioni su come riconoscere ed eliminare i guasti.



AVVERTENZA!

– Se si notano anomalie della carrozzina, per esempio, un mutamento eccessivo del comportamento di marcia, rivolgersi immediatamente al proprio rivenditore specializzato.



IMPORTANTE!

Alcuni degli interventi riportati devono essere eseguiti da un rivenditore specializzato autorizzato. Sono stati opportunamente contrassegnati. Consigliamo di far eseguire *tutte* le registrazioni da un rivenditore specializzato.

9.2 Individuazione e risoluzione guasti

Guasto	Causa possibile	Rimedio
La carrozzina non avanza in linea retta	La pressione di gonfiaggio del pneumatico di una ruota posteriore è errata	Correggere la pressione di gonfiaggio dei pneumatici, ® 11.3 Pressione di gonfiaggio dei pneumatici, pagina 39
	Uno o più raggi sono rotti	Sostituire il(i) raggio(i) rotto(i), ® Rivenditore specializzato
	La tensione dei raggi è differente	Far regolare la tensione dei raggi allentati, ® Rivenditore specializzato
	Il cuscinetto della ruota anteriore è sporco o danneggiato	Pulire o sostituire il cuscinetto, ® Rivenditore specializzato
	Il supporto della ruota anteriore non è allineato correttamente	Correggere la posizione e l'allineamento del supporto della ruota anteriore, ® Rivenditore specializzato
La carrozzina si ribalta facilmente all'indietro	Le ruote posteriori sono montate troppo in avanti	Montare le ruote posteriori più all'indietro, ® Rivenditore specializzato
	L'inclinazione dello schienale è eccessiva	Ridurre l'inclinazione dello schienale, ® Rivenditore specializzato
	L'inclinazione del sedile è eccessiva	Utilizzare montanti verticali più lunghi, ® Rivenditore specializzato
I freni intervengono male o in modo asimmetrico	La pressione di gonfiaggio del pneumatico di una o di entrambe le ruote posteriori è errata	Correggere la pressione di gonfiaggio dei pneumatici, ® 11.3 Pressione di gonfiaggio dei pneumatici, pagina 39
	La regolazione dei freni non è corretta	Correggere la regolazione dei freni, ® Rivenditore specializzato
La resistenza allo spostamento è molto elevata	La pressione di gonfiaggio dei pneumatici delle ruote posteriori è insufficiente	Correggere la pressione di gonfiaggio dei pneumatici, ® 11.3 Pressione di gonfiaggio dei pneumatici, pagina 39
	Ruote posteriori non parallele	Verificare che le ruote posteriori siano parallele, ® Rivenditore specializzato

Guasto	Causa possibile	Rimedio
Le ruote anteriori sbandano quando la velocità di marcia è elevata	La trazione del blocco cuscinetto della ruota anteriore è insufficiente	Serrare leggermente il dado sull'asse del blocco cuscinetto, ® Rivenditore specializzato
	La ruota anteriore è liscia	Sostituire la ruota anteriore, ® Rivenditore specializzato
La ruota anteriore gira con difficoltà o è bloccata	Il cuscinetto a sfere è sporco o difettoso	Pulire o sostituire il cuscinetto a sfere, ® Rivenditore specializzato
Le fibre in carbonio fuoriescono	Usura o danneggiamento del materiale	Levigare con carta abrasiva (grana 80) oppure contattare il rivenditore specializzato

10 Dopo l'utilizzo

10.1 Riutilizzo

La carrozzina può essere riutilizzata. È necessario eseguire le seguenti operazioni:

- Pulizia e disinfezione secondo quanto descritto al capitolo, 8.3 Cura, pagina 33 e capitolo 8.4 Disinfezione, pagina 33 di queste istruzioni per l'uso.
- Ispezione secondo quanto descritto al capitolo 8.2 Piano di manutenzione, pagina 30 di queste istruzioni per l'uso.
- Adattamento all'utente in base alla documentazione di Assistenza tecnica disponibile presso l'ufficio di rappresentanza della *küschall*® nel proprio Paese (al termine di questo documento)

10.2 Smaltimento

Tutelare l'ambiente provvedendo allo smaltimento appropriato della propria carrozzina. Per lo smaltimento osservare le norme di legge nazionali e locali.



- Per lo smaltimento corretto rivolgersi al proprio rivenditore specializzato o all'amministrazione del proprio comune per ricevere l'indirizzo di un centro di smaltimento locale.

11 Dati tecnici

11.1 Peso e dimensioni

Tutte le specifiche relative a dimensioni e peso fanno riferimento ad un sedile lungo 400 mm, profondo 400 mm in una configurazione standard della carrozzina. Le dimensioni e il peso possono variare in base alle diverse configurazioni.

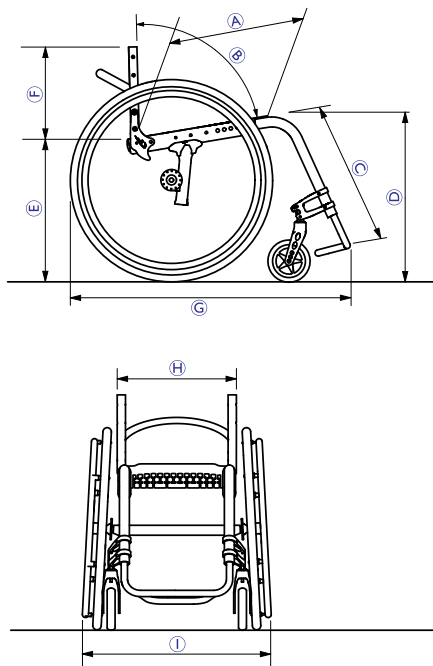

Ⓐ	Profondità sedile	360 - 520 mm, in incrementi di 20 mm
Ⓑ	Inclinazione schienale	78°, 82°, 86°, 90°, 94°
Ⓒ	Lunghezza della gamba	220 - 520 mm, in incrementi di 10 mm; regolabile all'infinito
Ⓓ	Altezza sedile, anteriore	450 - 520 mm, in incrementi di 10 mm; regolabile all'infinito
Ⓔ	Altezza sedile, posteriore	380 - 490 mm, in incrementi di 10 mm; regolabile all'infinito
Ⓕ	Altezza schienale	270 - 480 mm, in incrementi di 15 mm
Ⓖ	Lunghezza totale	75°: circa 830 mm 90°: circa 760 mm
Ⓗ	Larghezza sedile	340 - 460 mm, in incrementi di 20 mm
Ⓘ	Larghezza totale	Larghezza sedile + 170 mm
	Peso	circa 9.7 kg
	Peso di trasporto (senza ruote posteriori)	circa 6 kg
	Peso massimo dell'utente	125 kg
	Baricentro	80 / 95 / 110 / 125 / 140 mm

11.2 Condizioni ambientali

Non esporre la carrozzina a temperature inferiori a -20°C e superiori a 40°C.

11.3 Pressione di gonfiaggio dei pneumatici

La pressione ottimale dipende dal tipo di pneumatico:

Pneumatico	Pressione max.		
<i>Pneumatici ad alta scorrevolezza</i>	7 bar	700 kPa	101 psi
<i>Pneumatici con profili (Marathon)</i>	7.5 bar	750 kPa	108 psi
<i>Pneumatici tipo slick (speed run)</i>	10 bar	1000 kPa	145 psi
<i>Pneumatici per mountain bike</i>	4 bar	400 kPa	58 psi

11.4 Etichetta

L'etichetta del modello è applicata sul telaio della carrozzina e contiene le seguenti informazioni:



(A)	Indirizzo del costruttore
(B)	Nome del prodotto
(C)	Data di produzione
(D)	Simbolo di richiamo alla lettura e al rispetto delle istruzioni per l'uso
(E)	Peso massimo dell'utente
(F)	Avvertenza che questa carrozzina non è adatta per il trasporto di persone in autoveicoli
(G)	Numero di serie
(H)	Avvertenza che si tratta di una carrozzina attiva che potrebbe ribaltarsi all'indietro

Notes

Küschall® distributors

Italia:

Invacare Mecc San s.r.l.

Via dei Pini 62, I-36016 Thiene (VI)

Tel: (39) 0445 38 00 59, Fax: (39) 0445 38 00 34

italia@invacare.com



Küschall AG,
Benkenstrasse 260,
CH-4108 Witterswil,
www.kuschall.com