

# SONY

Fotocamera digitale **DSC-RX100M3**

---

## Utilizzo

---

### **Prima dell'uso**

#### **Nomi delle parti**

- [Controllo della fotocamera e degli accessori in dotazione \[1\]](#)
- [Identificazione delle parti \[2\]](#)

#### **Icone e indicatori**

- [Elenco delle icone sullo schermo \[3\]](#)

#### **Uso del cinturino**

- [Uso del cinturino da polso \[4\]](#)
- [Uso della tracolla \(in vendita separatamente\) \[5\]](#)

#### **Regolazione del mirino**

- [Regolazione del mirino \(regolazione diottrica\) \[6\]](#)

#### **Guida nella fotocamera**

- [Informazioni su \[Guida nella fotocam.\] \[7\]](#)

#### **Preparazione della fotocamera**

#### **Caricamento del pacco batteria**

- [Carica del pacco batteria inserito nella fotocamera \[8\]](#)
- [Carica mediante collegamento a un computer \[9\]](#)
- [Inserimento del pacco batteria nella fotocamera \[10\]](#)
- [Durata della batteria e numero di immagini che possono venire registrate/riprodotte usando un pacco batteria \[11\]](#)
- [Alimentazione da una presa a muro \[12\]](#)
- [Rimozione del pacco batteria \[13\]](#)

## **Inserimento di una scheda di memoria (in vendita separatamente)**

- [Inserimento di una scheda di memoria \[14\]](#)
- [Rimozione della scheda di memoria \[15\]](#)

## **Impostazione della data e dell'ora**

- [Impostazione di data e ora \[16\]](#)

## **Conferma del metodo di funzionamento**

### **Conferma del metodo di funzionamento**

- [Uso della rotellina di controllo \[17\]](#)
- [Uso dell'anello di controllo \[18\]](#)
- [Uso delle voci MENU \[19\]](#)
- [Uso del tasto Fn \(Funzione\) \[20\]](#)
- [Uso della "Quick Navi" \[21\]](#)

## **Ripresa**

### **Ripresa dei fermi immagine/filmati**

- [Ripresa dei fermi immagine \[22\]](#)
- [Ripresa di filmati \[23\]](#)

### **Selezione di un metodo di ripresa**

- [Elenco delle funzioni della manopola del modo \[24\]](#)
- [Auto. intelligente \[25\]](#)
- [Autom. superiore \[26\]](#)
- [Informazioni sull'identificazione scena \[27\]](#)
- [I vantaggi della ripresa automatica \[28\]](#)
- [Programmata auto. \[29\]](#)
- [Panoramica ad arco \[30\]](#)
- [Selezione scena \[31\]](#)
- [Priorità tempi \[32\]](#)
- [Priorità diaframma \[33\]](#)
- [Esposiz. manuale \[34\]](#)
- [BULB \[35\]](#)
- [Richiamo memoria \[36\]](#)
- [Filmato \[37\]](#)

## **Uso delle funzioni di ripresa**

### **Uso dello zoom**

- [Zoom \[38\]](#)
- [Le funzioni dello zoom disponibili con questo prodotto \[39\]](#)
- [Impostazione zoom \[40\]](#)
- [Informazioni sulla scala dello zoom \[41\]](#)
- [Funz. Zoom su anello \[42\]](#)

### **Uso del flash**

- [Uso del flash \[43\]](#)
- [Modo flash \[44\]](#)
- [Compens.flash \[45\]](#)

### **Selezione di un modo di visualizzazione su schermo**

- [Cambiamento della visualizzazione sullo schermo \(ripresa\) \[46\]](#)
-

Passaggio tra il mirino e lo schermo [47]

- Tasto DISP (Mirino) [48]
- Tasto DISP (Monitor) [49]

## **Selezione della dimensione dei fermi immagine/della qualità dell'immagine**

- Dimen. immagine (fermo immagine) [50]
- Rapp.aspetto (fermo immagine) [51]
- Qualità (fermo immagine) [52]
- Foto panor.: dimens. [53]
- Foto panor.: direz. [54]

## **Regolazione della messa a fuoco**

- Modo messa a fuoco [55]
- Area messa a fuoco [56]
- AF agg. sogg. centr. [57]
- Blocco della messa a fuoco [58]
- Mes. fuo. man. [59]
- Messa a fuoco manuale diretta (DMF) [60]
- MF assistita (fermo immagine) [61]
- Ingrand. mes. a fuo. [62]
- Tempo ingr. mes. fu. [63]
- Livello eff. contorno [64]
- Colore eff. contorno [65]
- Pre-AF (fermo immagine) [66]
- Contr.AF/MF [67]
- Illuminatore AF (fermo immagine) [68]
- AF sugli occhi [69]

## **Regolazione dell'esposizione**

- Comp.esposiz. [70]
- Modo mis.esp. [71]

- [Blocco AE \[72\]](#)
- [AEL con otturat. \(fermo immagine\) \[73\]](#)
- [Mot. zebrato \[74\]](#)
- [Guida Impost. Espo. \[75\]](#)

## **Selezione di un modo di avanzamento (Ripresa continua/Autoscatto)**

- [Modo avanzam. \[76\]](#)
- [Scatto Multiplo \[77\]](#)
- [Sca.mult.prio.t. \[78\]](#)
- [Autoscatto \[79\]](#)
- [Autoscat.\(mult.\) \[80\]](#)
- [Espos. a forc. contin. \[81\]](#)
- [Esp. a forc. singola \[82\]](#)
- [Esp.forc.WB \[83\]](#)
- [Esp. a forcella DRO \[84\]](#)
- [Ord.esp.forc. \[85\]](#)

## **Per scattare foto di se stessi controllando lo schermo**

- [Autoscat./Autoritrat. \[86\]](#)

## **Selezione della sensibilità ISO**

- [ISO \[87\]](#)
- [NR su più fotogram. \[88\]](#)

## **Correzione della luminosità o del contrasto**

- [Ott.gamma din. \(DRO\) \[89\]](#)
- [HDR auto \[90\]](#)

## **Regolazione dei toni di colore**

- [Bilanc.bianco \[91\]](#)
- [Cattura del colore bianco di base nel modo \[Imp.personalizz.\] \[92\]](#)

## **Selezione di un modo dell'effetto**

- [Effetto immagine \[93\]](#)
- [Stile personale \[94\]](#)

## **Registrazione dei filmati**

- [Formati di registrazione dei filmati \[95\]](#)
- [Formato file \(filmato\) \[96\]](#)
- [Impost. registraz. \(filmato\) \[97\]](#)
- [Doppia Regis. Video \[98\]](#)
- [SteadyShot \(filmato\) \[99\]](#)
- [Registrazione audio \[100\]](#)
- [Livello rif. microfono \[101\]](#)
- [Riduz. rumore vento \[102\]](#)
- [Otturat. lento aut. \(filmato\) \[103\]](#)
- [Pulsante MOVIE \[104\]](#)

## **Personalizzazione delle funzioni di ripresa per l'uso conveniente**

- [Memoria \[105\]](#)
- [Imp. Menu funzioni \[106\]](#)
- [Impost. person. tasti \[107\]](#)
- [Funzione dell'anello di controllo \[108\]](#)
- [Funzione del tasto C \[109\]](#)
- [Funzione del tasto centrale \[110\]](#)
- [Funzione del tasto sinistro \[111\]](#)
- [Funzione del tasto destro \[112\]](#)

## **Impostazione delle altre funzioni di questo prodotto**

- [Creatività fotograf. \[113\]](#)
- [Sorriso/Rilev. visi \[114\]](#)
- [Effetto pelle morb. \(fermo immagine\) \[115\]](#)

- [Registrazione visi \(Nuova registrazione\) \[116\]](#)
- [Registrazione visi \(Scambio dell'ordine\) \[117\]](#)
- [Registrazione visi \(Canc.\) \[118\]](#)
- [Rid.occ.rossi. \[119\]](#)
- [Inquadrat. autom. \(fermo immagine\) \[120\]](#)
- [SteadyShot \(fermo immagine\) \[121\]](#)
- [Espos.lunga NR \(fermo immagine\) \[122\]](#)
- [ISO alta NR \(fermo immagine\) \[123\]](#)
- [Scrittura data \(fermo immagine\) \[124\]](#)
- [Spazio colore \(fermo immagine\) \[125\]](#)
- [Linea griglia \[126\]](#)
- [Revis.autom. \[127\]](#)
- [Visualizz. Live View \[128\]](#)
- [FINDER/MONITOR \[129\]](#)
- [Blocco rotella \[130\]](#)
- [Disattiva il monitor \[131\]](#)
- [Filtro ND \[132\]](#)

## **Visualizzazione**

### **Visualizzazione dei fermi immagine**

- [Riproduzione delle immagini \[133\]](#)
- [Zoom di riproduzione \[134\]](#)
- [Indice immagini \[135\]](#)
- [Cambiamento della visualizzazione sullo schermo \(durante la riproduzione\) \[136\]](#)

### **Cancellazione delle immagini**

- [Cancellazione di un'immagine visualizzata \[137\]](#)
- [Cancellazione di più immagini selezionate \[138\]](#)

### **Riproduzione dei filmati**

- [Riproduzione dei filmati \[139\]](#)

- [Video ripr. movim. \[140\]](#)

## **Visualizzazione delle immagini panoramiche**

- [Riproduce le immagini panoramiche \[141\]](#)

## **Stampa**

- [Specifica stampa \[142\]](#)

## **Uso delle funzioni di visualizzazione**

- [Modo visione \[143\]](#)
- [Rotazione schermo \[144\]](#)
- [Proiez.diapo. \[145\]](#)
- [Ruota \[146\]](#)
- [Proteggi \[147\]](#)
- [Ripr. imm. ferma 4K \[148\]](#)
- [Effetto Bellezza \[149\]](#)

## **Visualizzazione delle immagini su un televisore**

- [Visione delle immagini su un televisore HD \[150\]](#)
- [Visione delle immagini su un televisore “BRAVIA” compatibile con la sincronizzazione \[151\]](#)

## **Cambiamento delle impostazioni**

### **Menu di impostazione**

- [Luminosità monitor \[152\]](#)
- [Luminosità mirino \[153\]](#)
- [Temp. colore mirino \[154\]](#)
- [Impostazioni volume \[155\]](#)
- [Segnali audio \[156\]](#)
- [Impostazioni caric.\(Eye-Fi\) \[157\]](#)
- [Menu a riquadri \[158\]](#)



- [Guida manop. modo \[159\]](#)
- [Canc.conferma \[160\]](#)
- [Visualizza la Qualità \[161\]](#)
- [Tempo fino a Ris. en. \[162\]](#)
- [Selettore PAL/NTSC \[163\]](#)
- [Modo dimostrativo \[164\]](#)
- [Risoluzione HDMI \[165\]](#)
- [CTRL PER HDMI \[166\]](#)
- [Visualizz. Info HDMI \[167\]](#)
- [Collegam.USB \[168\]](#)
- [Impost. LUN USB \[169\]](#)
- [Alimentaz. con USB \[170\]](#)
- [Lingua \[171\]](#)
- [Imp.data/ora \[172\]](#)
- [Impostaz. fuso orario \[173\]](#)
- [Formatta \[174\]](#)
- [Numero file \[175\]](#)
- [Selez. cartella REG \[176\]](#)
- [Nuova cartella \[177\]](#)
- [Nome cartella \[178\]](#)
- [Recupera DB immag. \[179\]](#)
- [Visu. spaz. supporto \[180\]](#)
- [Versione \[181\]](#)
- [Logo certificazione \(Soltanto il modello per l'estero\) \[182\]](#)
- [Ripristino impostaz. \[183\]](#)

## **Uso delle funzioni Wi-Fi**

### **Collegamento di questo prodotto e uno Smartphone**

- [PlayMemories Mobile \[184\]](#)
- [Collegamento di uno Smartphone Android a questo prodotto \[185\]](#)
- [Connessione del prodotto a un iPhone o iPad \[186\]](#)

- [Richiamo di un'applicazione usando \[One touch\(NFC\)\] \[187\]](#)

## **Controllo di questo prodotto usando uno Smartphone**

- [Controllo remoto intell. incorporato \[188\]](#)
- [Connessione One touch con uno Smartphone Android abilitato NFC \(Comando a distanza One touch NFC\) \[189\]](#)

## **Trasferimento delle immagini su uno Smartphone**

- [Invia a Smartphone \[190\]](#)
- [Invio delle immagini a uno Smartphone Android \(Condivisione One touch\) \[191\]](#)

## **Trasferimento delle immagini su un computer**

- [Invia a Computer \[192\]](#)

## **Trasferimento delle immagini su un televisore**

- [Visione su TV \[193\]](#)

## **Cambiamento delle impostazioni delle funzioni Wi-Fi**

- [Modo Aeroplano \[194\]](#)
- [Pressione WPS \[195\]](#)
- [Imp. man. punt. acc. \[196\]](#)
- [Modif. Nome Dispos. \[197\]](#)
- [Visual. Indirizz. MAC \[198\]](#)
- [Azzera SSID/PW \[199\]](#)
- [Azzera Impost. Rete \[200\]](#)

## **Aggiunta delle applicazioni al prodotto**

### **PlayMemories Camera Apps**

- [PlayMemories Camera Apps \[201\]](#)
- [Ambiente consigliato per il computer \[202\]](#)

## **Installazione delle applicazioni**

- [Apertura di un account di servizio \[203\]](#)
- [Scaricamento delle applicazioni \[204\]](#)
- [Scaricamento diretto delle applicazioni sul prodotto usando la funzione Wi-Fi \[205\]](#)

## **Avvio delle applicazioni**

- [Lancio dell'applicazione scaricata \[206\]](#)

## **Gestione delle applicazioni**

- [Disinstallazione delle applicazioni \[207\]](#)
- [Cambiamento dell'ordine delle applicazioni \[208\]](#)
- [Conferma delle informazioni sull'account di PlayMemories Camera Apps \[209\]](#)

## **Visualizzazione sui computer**

### **Ambiente consigliato del computer**

- [Ambiente consigliato per il computer \[210\]](#)

### **Uso del software**

- [PlayMemories Home \[211\]](#)
- [Installazione di PlayMemories Home \[212\]](#)
- [Software per computer Mac \[213\]](#)
- ["Image Data Converter" \[214\]](#)
- [Installazione di "Image Data Converter" \[215\]](#)
- [Accesso a "Guida di Image Data Converter" \[216\]](#)

### **Collegamento di questo prodotto e un computer**

- [Collegamento del prodotto a un computer \[217\]](#)
- [Importazione delle immagini sul computer \[218\]](#)
- [Scollegamento del prodotto dal computer \[219\]](#)

## **Creazione di un disco di filmato**

- [Tipo di disco \[220\]](#)
- [Selezione del metodo di creazione del disco \[221\]](#)
- [Creazione di un disco con una periferica diversa da un computer \[222\]](#)
- [Creazione dei dischi Blu-ray \[223\]](#)

## **Precauzioni/Questo prodotto**

### **Precauzioni**

- [Precauzioni \[224\]](#)
- [Batteria ricaricabile interna \[225\]](#)
- [Note sul pacco batteria \[226\]](#)
- [Carica del pacco batteria \[227\]](#)
- [Scheda di memoria \[228\]](#)

### **Pulizia di questo prodotto**

- [Pulizia \[229\]](#)

## **Numero di fermi immagine registrabili e tempo registrabile dei filmati**

- [Numero di fermi immagine \[230\]](#)
- [Tempo registrabile dei filmati \[231\]](#)

## **Uso di questo prodotto all'estero**

- [Adattatore per spina \[232\]](#)
- [Sistemi di colore del televisore \[233\]](#)

## **Altre informazioni**

- [Obiettivo ZEISS \[234\]](#)
- [Licenza \[235\]](#)

## **Marchi di fabbrica**

- [Marchi di fabbrica \[236\]](#)
- 

## **Risoluzione dei problemi**

---

### **In caso di problemi**

#### **In caso di problemi**

- [Soluzione dei problemi \[237\]](#)

### **Soluzione dei problemi**

#### **Pacco batteria ed alimentazione**

- [Non è possibile inserire il pacco batteria nel prodotto. \[238\]](#)
- [Non è possibile accendere il prodotto. \[239\]](#)
- [Il prodotto si spegne improvvisamente. \[240\]](#)
- [L'indicatore del livello di batteria rimanente mostra un livello sbagliato. \[241\]](#)
- [La spia di carica sul prodotto lampeggia durante la carica del pacco batteria. \[242\]](#)
- [Il pacco batteria inserito nella fotocamera non si carica. \[243\]](#)
- [Il pacco batteria non è carico. \[244\]](#)
- [Il monitor non si accende anche quando il prodotto è acceso. \[245\]](#)

#### **Ripresa dei fermi immagine/filmati**

- [Non è possibile registrare le immagini. \[246\]](#)
  - [La registrazione impiega molto tempo. \[247\]](#)
  - [L'immagine è sfocata. \[248\]](#)
  - [Lo zoom non funziona. \[249\]](#)
  - [Il flash non funziona. \[250\]](#)
  - [Sulle immagini riprese usando il flash appaiono delle macchie circolari sfocate e bianche.](#)
-

[251]

- La funzione di ripresa dei primi piani (Macro) non è operativa. [252]
- La data e l'ora di registrazione non si visualizzano sullo schermo. [253]
- La data e l'ora sono registrate in modo sbagliato. [254]
- Il valore del diaframma e/o il tempo di otturazione e/o l'indicatore di misurazione esposimetrica lampeggia. [255]
- I colori dell'immagine non sono giusti. [256]
- Sull'immagine appaiono dei disturbi quando si guarda lo schermo in un posto buio. [257]
- Sull'immagine appare un'ombra scura. [258]
- Gli occhi del soggetto diventano rossi. [259]
- I punti appaiono e rimangono sullo schermo. [260]
- Non è possibile riprendere continuamente le immagini. [261]
- L'immagine non è nitida nel mirino. [262]
- L'immagine è sfocata. [263]
- Lo schermo LCD si oscura dopo che è trascorso un breve periodo di tempo. [264]
- Il flash impiega troppo tempo a ricaricarsi. [265]
- La rotellina di controllo non funziona. [266]

## **Visualizzazione delle immagini**

- Le immagini non possono essere riprodotte. [267]
- La data e l'ora non si visualizzano. [268]
- L'immagine non può essere cancellata. [269]
- L'immagine è stata cancellata per errore. [270]
- Non è possibile mettere un contrassegno DPOF. [271]

## **Wi-Fi**

- Non è possibile trovare il punto di accesso wireless da collegare. [272]
- [Pressione WPS] non funziona. [273]
- [Invia a Computer] si annulla a metà. [274]
- Non è possibile inviare i filmati a uno Smartphone. [275]
- [Controllo remoto intell. incorporato] o [Invia a Smartphone] si annulla a metà. [276]
- La schermata di ripresa per [Controllo remoto intell. incorporato] non si visualizza bene./La connessione tra questo prodotto e lo Smartphone è scollegata. [277]

- Non è possibile usare la connessione One touch (NFC) [278]

## **Computer**

- Il computer non riconosce questo prodotto. [279]
- Non è possibile importare le immagini. [280]
- L'immagine e il suono sono interrotti da disturbi quando si visualizza un filmato su un computer. [281]
- Le immagini esportate da un computer non possono essere visualizzate su questo prodotto. [282]

## **Schede di memoria**

- La scheda di memoria è stata formattata per errore. [283]

## **Stampa**

- Non è possibile stampare le immagini. [284]
- Il colore dell'immagine è strano. [285]
- Le immagini sono stampate con entrambi i bordi tagliati. [286]
- Non è possibile stampare le immagini con la data. [287]

## **Altro**

- L'obiettivo si appanna. [288]
- Il prodotto si blocca con la parte dell'obiettivo estesa./Il prodotto si spegne con la parte dell'obiettivo estesa. [289]
- Il prodotto si riscalda quando lo si usa per molto tempo. [290]
- Quando si accende il prodotto appare la schermata di impostazione dell'orologio. [291]
- Il numero di immagini registrabili non diminuisce o diminuisce di due immagini alla volta. [292]
- Il prodotto non funziona correttamente. [293]
- Sullo schermo appare "--E-". [294]

## **Messaggi**

## **Messaggi**

- [Display di autodiagnosi \[295\]](#)
- [Messaggi di avvertimento \[296\]](#)

## **Situazioni che questo prodotto ha difficoltà a gestire**

### **Situazioni che questo prodotto ha difficoltà a gestire**

- [Situazioni in cui questo prodotto è difficile da trattare \[297\]](#)

---

[1] Utilizzo | Prima dell'uso | Nomi delle parti

## **Controllo della fotocamera e degli accessori in dotazione**

---

I numeri tra parentesi indicano il numero di pezzi.

- Fotocamera (1)
- NP-BX1 Pacco batteria ricaricabile (1)

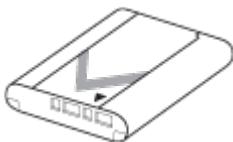

- Cavo USB micro (1)

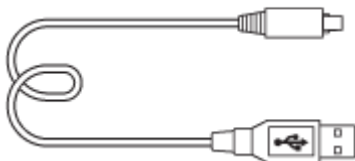

- AC-UB10C/UB10D Alimentatore CA (1)

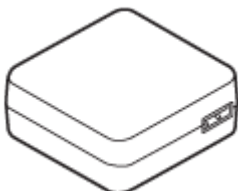

- Cavo di alimentazione (1)\* (non in dotazione in U.S.A. e Canada)



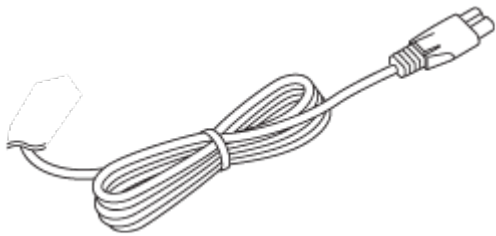

\*La fotocamera potrebbe avere in dotazione più cavi di alimentazione. Usare quello adatto al proprio paese/regione.

- Cinturino da polso (1)



- Adattatore per tracolla (2)

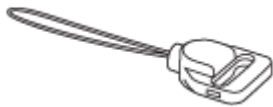

- Istruzioni per l'uso (1)
- Wi-Fi Connection/One-touch (NFC) Guide (1)



---

[2] Utilizzo | Prima dell'uso | Nomi delle parti

## Identificazione delle parti

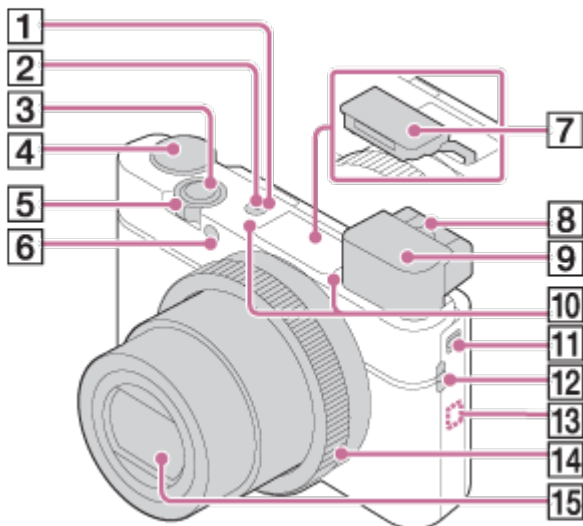
---



1. Interruttore ON/OFF (Alimentazione)
2. Spia di accensione/carica
3. Pulsante di scatto
4. Manopola del modo
5. Per la ripresa: leva W/T (zoom)  
Per la visione: leva  (Indice immagini)/leva  (Zoom riproduzione)

6. Spia dell'autoscatto/Illuminatore AF

7. Flash

- Non coprire il flash con le dita.
- Per usare il flash, far scorrere l'interruttore ⚡ (flash a scomparsa).  
Quando non si usa il flash, abbassarlo manualmente.

8. Leva di regolazione diottrica

- Far scorrere la leva di regolazione diottrica finché l'immagine non appare chiaramente nel mirino.

9. Mirino

- Per sollevare il mirino, far scorrere l'interruttore del mirino a scomparsa. Afferrare entrambi i lati dell'oculare e tirarlo verso lo schermo finché non scatta.
- Quando si guarda nel mirino, è attivato il modo mirino, e quando si allontana il volto dal mirino, viene ripristinato il modo di visualizzazione sul monitor.

10. Microfono

11. Interruttore del mirino a scomparsa

- Facendo scorrere l'interruttore del mirino a scomparsa quando la fotocamera è spenta, questa si accende.

12. Gancio per tracolla

13. **N** (Contrassegno N)

- Toccare il segno quando si collega la fotocamera a uno Smartphone dotato della funzione NFC.
- NFC (Near Field Communication = Comunicazione in prossimità) è uno standard internazionale di tecnologia di comunicazione senza fili a corto raggio.

14. Anello di controllo

15. Obiettivo

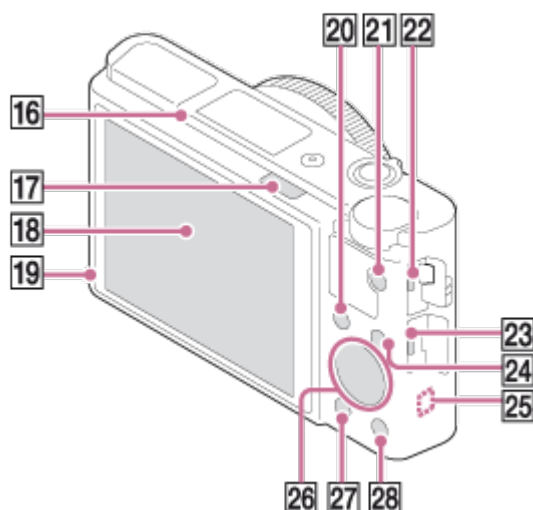





16. Sensore per l'occhio

17. Interruttore ⚡ (flash a scomparsa)

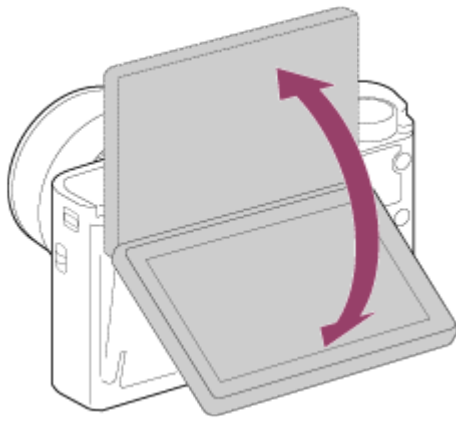
18. Monitor

- È possibile regolare il monitor ad un'angolazione in cui sia facilmente visibile e riprendere da qualsiasi posizione.



19. Sensore della luce
20. Per la ripresa: pulsante Fn (Funzione)  
Per la visione: pulsante  (Invia a Smartphone)
  - Premendo questo pulsante è possibile visualizzare la schermata per [Invia a Smartphone].
21. Tasto MOVIE (Filmato)
22. Terminale USB multiplo/Micro
  - Supporta il dispositivo compatibile con USB micro.
23. Micropresa HDMI
24. Tasto MENU
25. Sensore Wi-Fi (incorporato)
26. Rotellina di controllo
27. Tasto  (Riproduzione)
28. Per la ripresa: pulsante  (Personalizzato)  
Per la visione: Tasto  (Cancellazione)

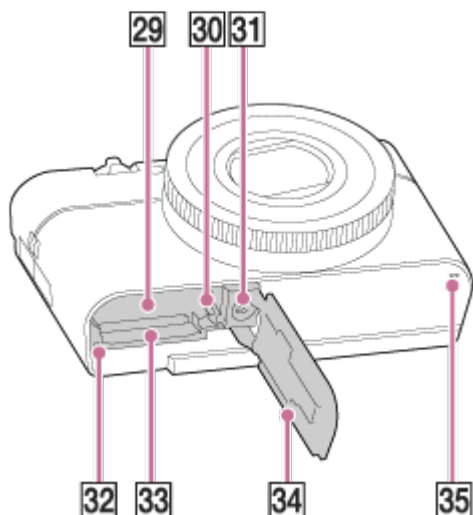

29. Slot di inserimento della batteria
30. Leva di blocco della batteria
31. Foro per attacco del treppiede
  - Usare un treppiede con una vite di lunghezza inferiore a 5,5 mm. Altrimenti non è possibile fissare saldamente la fotocamera e potrebbero verificarsi dei danni alla fotocamera.
32. Spia di accesso

- 33. Slot per scheda di memoria
- 34. Coperchio della batteria/della scheda di memoria
- 35. Diffusore

---

[3] Utilizzo | Prima dell'uso | Icone e indicatori

## Elenco delle icone sullo schermo

---

I contenuti visualizzati e la loro posizione illustrati sotto sono solo indicativi, e potrebbero differire da quanto effettivamente visualizzato.

### **Modo monitor**

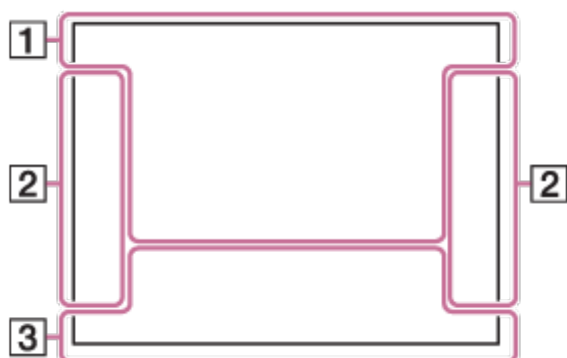

### **Per la riproduzione (Display di informazioni fondamentali)**



### **Modo mirino**

Nel modo automatico o di Selezione scena



Qualità dell'immagine dei fermi immagine

**120p 100p 60p 50p 60i 50i 30p 24p 25p**

Velocità di fotogrammi dei filmati

**50 FX FH PS 1080 VGA**

Dimensione immagine dei filmati



NFC è attivato



Batteria rimanente



Avvertimento di batteria rimanente



Carica del flash in corso



Illuminatore AF

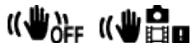

SteadyShot/Avvertimento di vibrazione della fotocamera



Modo aereo



Icona di sovrapposizione



Nessuna registrazione audio dei filmati



Livello rif. microfono Basso



Riduzione del rumore del vento



Effet.impos. disattiv.



Scrittura data



File di database pieno/Errore nel file di database



Avvertimento di surriscaldamento



Smart zoom/Zoom Immag.nitida/Zoom digitale



Area di misurazione esposimetrica locale

**C:32:00**

Display di autodiagnosi

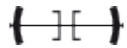

Misuratore del livello digitale



Modo visione

**100-0003**

Numero di cartella-file

**XAVC S AVCHD MP4**

Modo di registrazione dei filmati



Proteggi

**DPOF**

Impostazione DPOF



Inquadrat. autom.



Doppia Regis. Video

2.

Modo di avanzamento



Modo di misurazione esposimetrica



Modo del flash/Riduzione degli occhi rossi

**±0.0**

Compensazione del flash

**AF-S AF-C DMF MF**

Modo di messa a fuoco

**AWB** **7500K A5 G5**

Bilanciamento del bianco (Automatico, preimpostato, personalizzato, temperatura del colore, filtro del colore)



Area di messa a fuoco



DRO/HDR auto



Filtro ND



Stile personale/Contrasto, Saturazione, Nitidezza



Sorriso/Rilev. visi



Livello eff. contorno

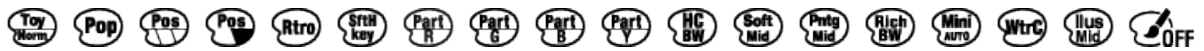

Effetto immagine



Indicatore di sensibilità per rilevamento sorrisi

### 3. ● AF agganc. al sogg.

Visualizzazione della guida per il blocco AF

**REC 0:12**

Tempo di registrazione del filmato (m:s)



Funzione dell'anello di controllo



Funzione della rotellina di controllo



Messa a fuoco

**1/250**

Tempo di otturazione

**F3.5**

Valore diaframma



 **±0.0**

Misurato manualmente

 **±0.0**

Compensazione dell'esposizione

**ISO400**

Sensibilità ISO



Blocco AE



Indicatore del tempo di otturazione



Indicatore del diaframma



Istogramma



Errore dell'effetto immagine



Avvertimento per immagine HDR auto

**2014-1-1**

**10:37PM**

Data di registrazione

**3/7**

Numero di file/Numero di immagini nel modo di visione

---

[4] Utilizzo | Prima dell'uso | Uso del cinturino

## Uso del cinturino da polso

---

Fissare il cinturino da polso e mettere la mano attraverso il cappio per evitare i danni causati dalla caduta del prodotto.



---

[5] Utilizzo | Prima dell'uso | Uso del cinturino

## Uso della tracolla (in vendita separatamente)

---

Fissare la tracolla per evitare danni causati dalla caduta del prodotto.

1. Fissare gli adattatori per tracolla ai ganci della tracolla su un lato del prodotto.
2. Fissare la tracolla (in vendita separatamente) agli adattatori per tracolla.

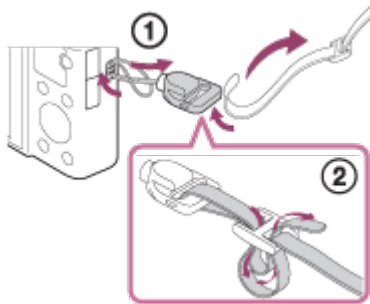

---

[6] Utilizzo | Prima dell'uso | Regolazione del mirino

## Regolazione del mirino (regolazione diottrica)

---

Regolare la scala diottrica secondo la propria vista finché il display non appare nitidamente nel mirino.

1. Per sollevare il mirino, far scorrere verso il basso l'interruttore del mirino a scomparsa **(A)**.

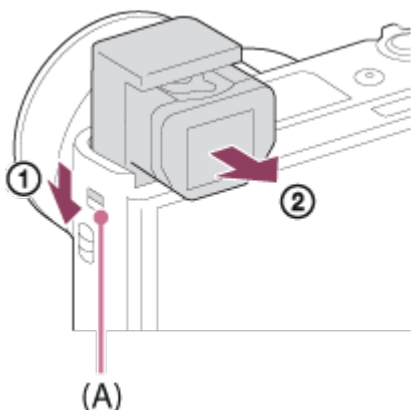

- Facendo scorrere l'interruttore del mirino a scomparsa quando la fotocamera è

spenta, questa si accende.

- Spingendo il mirino verso il basso, la fotocamera si spegne.

2. Afferrare entrambi i lati dell'oculare **(B)** e tirarlo verso il lato del monitor finché non scatta.

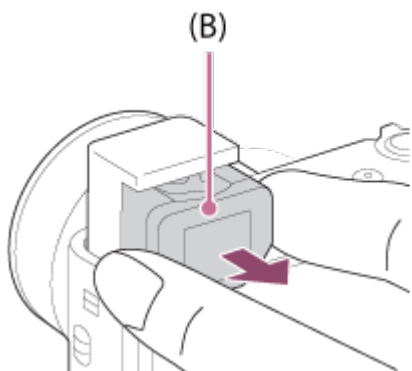

3. Far scorrere la leva di regolazione diottrica.

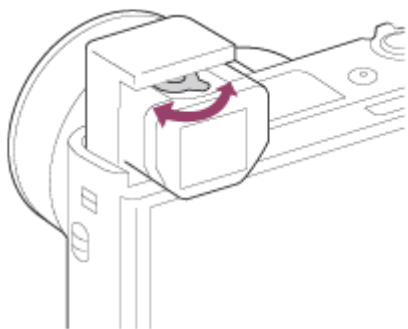

#### **Suggerimento**

### **Per riporre il mirino**

Afferrare entrambi i lati dell'oculare e spingerlo all'interno del mirino finché non scatta. Quindi spingere verso il basso il mirino.



#### **Nota**

- Fare attenzione a non spingere sul mirino verso il basso quando viene sollevato.
- Prima di tentare di spingere il mirino verso il basso, accertare che l'oculare sia riposto al suo interno. Se non è riposto e si tenta di forzare il mirino verso il basso, si potrebbe causare un malfunzionamento.
- Non trasportare la fotocamera reggendola per il mirino.

# Informazioni su [Guida nella fotocam.]

---

La [Guida nella fotocam.] visualizza le descrizioni delle voci MENU, del tasto Fn (Funzione) e delle impostazioni e se una funzione non può essere impostata, il motivo per cui.

1. Premere il tasto MENU o Fn.
2. Selezionare la voce di MENU desiderata usando il lato su/giù/sinistro/destro sulla rotellina di controllo.
3. Premere il pulsante C/  (Cancella).  
Si visualizza la guida operativa per la voce MENU che è stata selezionata al punto 2.
  - Se si preme il  al centro della rotellina di controllo dopo aver selezionato una voce mostrata in grigio, si visualizza il motivo per cui la voce non può essere impostata.

## Nota

- Assegnare prima la funzione [Guida nella fotocam.] a un tasto usando l'[Impost. person. tasti].

---

[8] Utilizzo | Preparazione della fotocamera | Caricamento del pacco batteria

## Carica del pacco batteria inserito nella fotocamera

---

Quando si usa la fotocamera per la prima volta, assicurarsi di caricare il pacco batteria. Il pacco batteria carico si scaricherà un po' alla volta anche se non viene usato. Per non perdere opportunità di ripresa, caricare il pacco batteria prima della ripresa.

1. Spegnerne la fotocamera.
2. Collegare la fotocamera con pacco batteria inserito all'alimentatore CA (in dotazione) usando il cavo USB micro (in dotazione), e collegare l'alimentatore CA alla presa a muro.

**Per i clienti di U.S.A. e Canada**

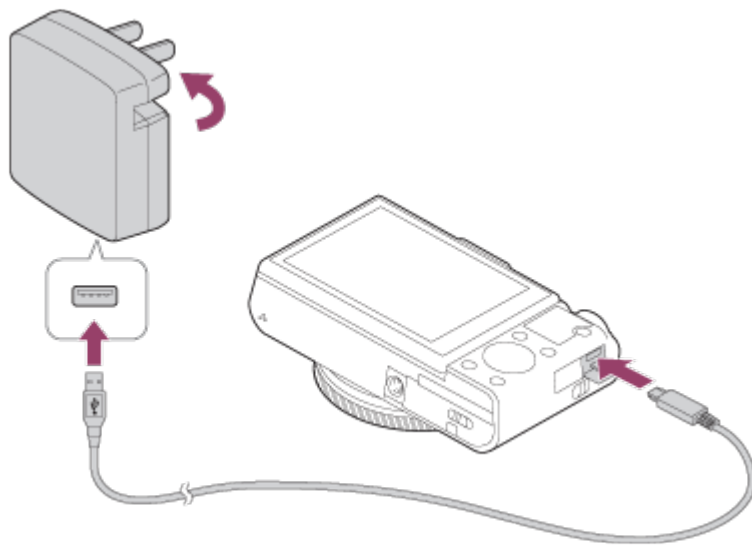

## Per i clienti di paesi/regioni diversi da U.S.A. e Canada

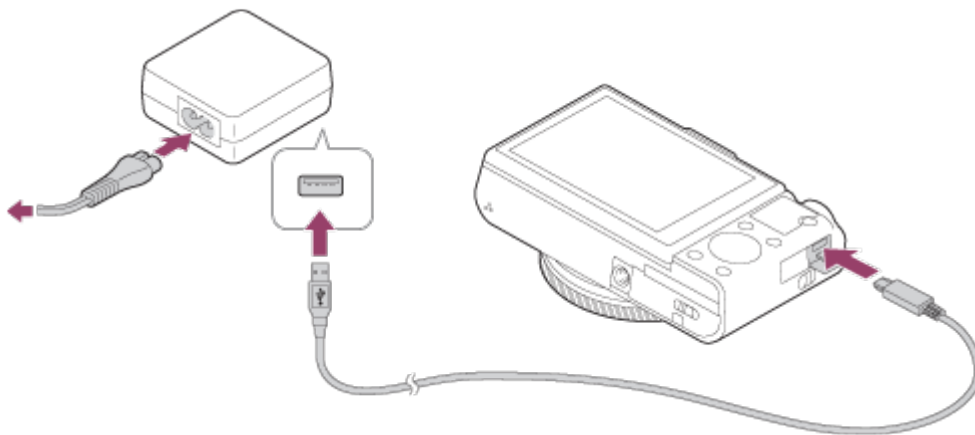

Spia di carica

Accesa: in carica

Spenta: carica completata

Lampeggiante: errore di carica o carica temporaneamente in pausa perché la fotocamera non è nell'intervallo di temperatura corretto

## Tempo di carica (Carica completa)

Il tempo di carica è di circa 230 min. usando l'alimentatore CA (in dotazione).

- Il tempo di carica può variare a seconda della carica restante del pacco batteria e delle condizioni di carica.
- Il pacco batteria può venire caricato anche se non è del tutto scarico.
- Il tempo di carica indicato sopra è valido quando si carica un pacco batteria (in dotazione) completamente scarico ad una temperatura di 25°C. La carica potrebbe richiedere più tempo, a seconda delle condizioni d'uso e dell'ambiente.
- Per controllare il livello di carica restante della batteria, scollegare il cavo USB micro e osservare  (indicatore di carica restante) sullo schermo.

### Nota

- Se la spia di carica lampeggia quando il pacco batteria non è completamente carico,

rimuovere il pacco batteria dalla fotocamera e reinserirlo per ricaricarlo.

- Se la spia di carica sulla fotocamera lampeggia quando l'alimentatore CA è collegato alla presa a muro, ciò indica che la carica si è interrotta temporaneamente perché la temperatura è al di fuori dei limiti consigliati. Quando la temperatura rientra nei limiti adatti, la carica riprende. Si consiglia di caricare il pacco batteria ad una temperatura ambiente tra 10°C e 30°C.
- Collegare l'alimentatore CA alla presa a muro più vicina. Se si verificano dei malfunzionamenti durante l'uso dell'alimentatore CA, scollegare immediatamente la spina dalla presa a muro per scollegarsi dall'alimentazione.
- Quando si usa un pacco batteria del tutto nuovo o che non è stato usato per molto tempo, la spia di carica potrebbe lampeggiare rapidamente quando si carica il pacco batteria per la prima volta. Se si dovesse verificare, rimuovere il pacco batteria dalla fotocamera e reinserirlo per ricaricarlo.
- Non caricare continuamente o ripetutamente il pacco batteria senza usarlo se è già completamente carico o quasi. Ciò può compromettere le prestazioni della batteria.
- Al termine della carica, scollegare l'alimentatore CA dalla presa a muro.
- Assicurarsi di usare solo pacchi batteria, cavi USB micro (in dotazione) e alimentatori CA (in dotazione) originali Sony.

---

[9] Utilizzo | Preparazione della fotocamera | Caricamento del pacco batteria

## Carica mediante collegamento a un computer

---

Il pacco batteria può venire caricato collegando la fotocamera a un computer usando un cavo USB micro.

1. Spegnere il prodotto e collegarlo al terminale USB del computer.

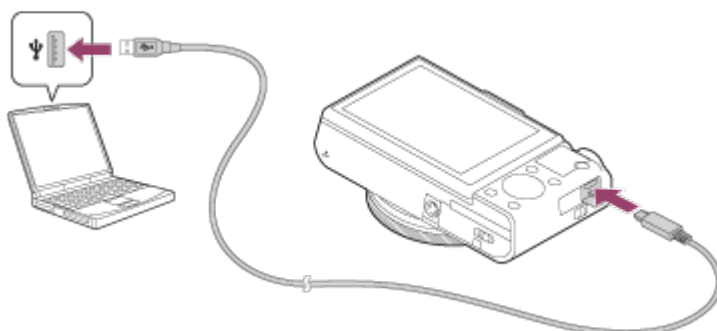

### Nota

- Per la carica mediante collegamento a un computer, tenere presenti i seguenti punti:
  - Se prodotto è collegato a un computer portatile che non è collegato a una fonte di alimentazione, la carica della batteria del portatile diminuisce. Non caricare per un periodo di tempo prolungato.

- Non accendere/spegnere o riavviare il computer, né riattivarlo dalla modalità di sospensione, quando è stabilita una connessione USB tra il computer e la fotocamera. In caso contrario si potrebbe causare un malfunzionamento. Prima di accendere/spegnere o riavviare il computer, o di riattivarlo dalla modalità di sospensione, scollegare la fotocamera dal computer.
- Non è garantito il funzionamento corretto con tutti i tipi di computer.
- Non viene fornita alcuna garanzia relativa alla carica se si usa un computer costruito in modo personalizzato o modificato.
- La fotocamera potrebbe non funzionare correttamente se allo stesso tempo si usano altri dispositivi USB.

---

[10] Utilizzo | Preparazione della fotocamera | Caricamento del pacco batteria

## Inserimento del pacco batteria nella fotocamera

---

Come inserire il pacco batteria nella fotocamera

1. Fare scorrere la leva di apertura per aprire il coperchio della batteria.

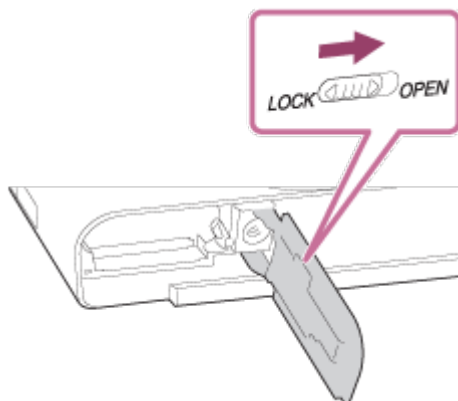

2. Inserire il pacco batteria tenendo premuta la leva di blocco **(A)** con la punta della batteria finché la batteria non si blocca in posizione.

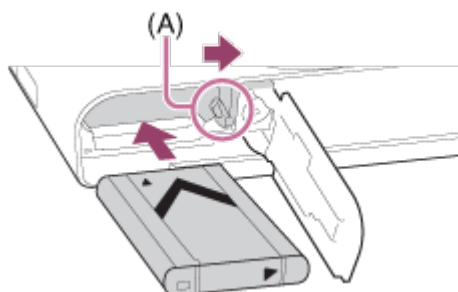

3. Chiudere il coperchio.

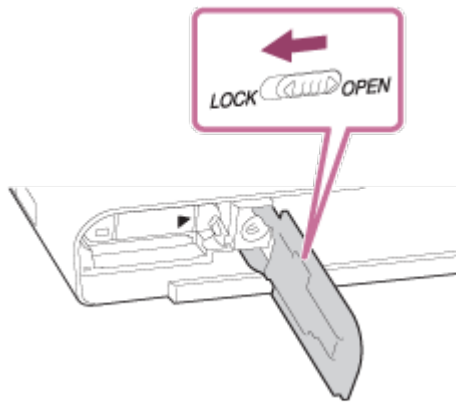

---

[11] Utilizzo | Preparazione della fotocamera | Caricamento del pacco batteria

## Durata della batteria e numero di immagini che possono venire registrate/riprodotte usando un pacco batteria

---

### **Modo schermo**

Ripresa (fermi immagine):

Durata della batteria: circa 160 min., numero di immagini: circa 320

Ripresa effettiva (filmati):

Durata della batteria: circa 50 min.

Ripresa continua (filmati):

Durata della batteria: circa 85 min.

Visualizzazione (fermi immagine):

Durata della batteria: circa 215 min., numero di immagini: circa 4300

### **Modo mirino**

Ripresa (fermi immagine):

Durata della batteria: circa 115 min., numero di immagini: circa 230

Ripresa effettiva (filmati):

Durata della batteria: circa 50 min.

Ripresa continua (filmati):

Durata della batteria: circa 90 min.

### **Nota**

- La durata della batteria e il numero di immagini riportati sopra si riferiscono all'uso di un pacco batteria completamente carico. A seconda delle condizioni d'uso, la durata della batteria e il numero di immagini potrebbero essere inferiori.
- La durata della batteria e il numero di immagini registrabili si riferiscono alla ripresa nelle seguenti condizioni:

Il pacco batteria viene usato a una temperatura di 25°C.



- - Uso del supporto Sony Memory Stick PRO Duo (Mark2) (in vendita separatamente)
  - [Visualizza la Qualità]: [Standard]
  - Il numero per “Ripresa (fermi immagine)” è basato sullo standard CIPA, e si riferisce alla ripresa nelle seguenti condizioni (CIPA: Camera & Imaging Products Association):
    - DISP: [Visual. tutte info.]
    - Viene ripresa una fotografia ogni 30 secondi.
    - Lo zoom viene passato alternativamente tra gli estremi W e T.
    - Il flash viene usato una volta ogni due foto.
    - La fotocamera viene spenta e riaccesa ogni dieci volte.
  - Il numero per “Ripresa effettiva (filmati)” è basato sullo standard CIPA, e si riferisce alla ripresa nelle seguenti condizioni:
    - La qualità dell’immagine è impostata su 60i 17M (FH) .
    - Ripresa effettiva (filmati): La durata della batteria è basata su riprese ripetute, zoom, stand-by, accensione/spegnimento ecc.
    - Ripresa continua di filmati: La durata della batteria è basata su una ripresa continua fino al raggiungimento del limite (29 minuti), e quindi sulla continuazione della ripresa premendo nuovamente il pulsante MOVIE. Altre funzioni, quali lo zoom, non sono usate.
  - Se la batteria rimanente non viene visualizzata premere DISP (Impostazione di visualizzazione).
- 

[12] Utilizzo | Preparazione della fotocamera | Caricamento del pacco batteria

## Alimentazione da una presa a muro

---

Durante la ripresa/riproduzione, la fotocamera può venire alimentata usando un alimentatore CA AC-UD10 (in vendita separatamente).

1. Per alimentare la fotocamera durante la ripresa/riproduzione , collegare la fotocamera all'alimentatore CA AC-UD10 (in vendita separatamente) e collegare l'alimentatore CA a una presa a muro.

### **Nota**

- Non è possibile riprendere o riprodurre immagini mentre l'alimentatore CA in dotazione è collegato al prodotto. Per riprendere o riprodurre le immagini con l'alimentazione fornita da una presa a muro, usare l'alimentatore CA AC-UD10 (in vendita separatamente).
- 

[13] Utilizzo | Preparazione della fotocamera | Caricamento del pacco batteria

# Rimozione del pacco batteria

---

Come rimuovere il pacco batteria

1. Accertare che la spia di accesso non sia accesa e spegnere la fotocamera.
2. Far scorrere la leva di blocco **(A)** e rimuovere il pacco batteria.

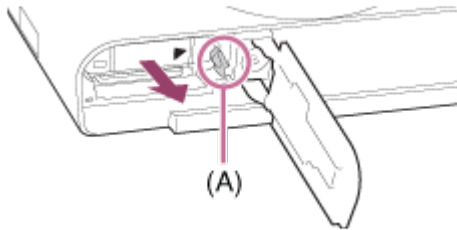

- Fare attenzione a non lasciar cadere il pacco batteria.

---

[14] Utilizzo | Preparazione della fotocamera | Inserimento di una scheda di memoria (in vendita separatamente)

## Inserimento di una scheda di memoria

---

Come inserire una scheda di memoria

1. Far scorrere il coperchio della scheda di memoria per aprirlo.

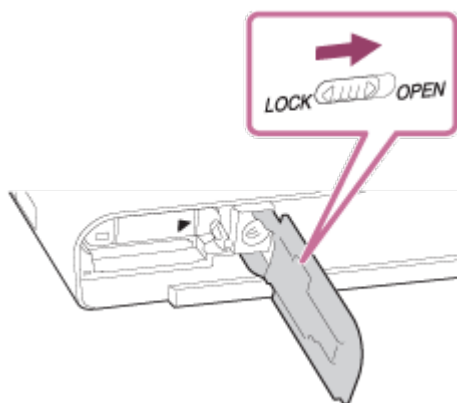

2. Inserire la scheda di memoria.

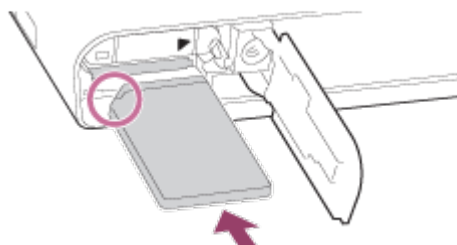

- Accertare che l'angolo tagliato sia rivolto nella direzione corretta.
- Con l'angolo tagliato rivolto nella direzione illustrata, inserire la scheda di memoria finché non scatta in posizione.

3. Chiudere il coperchio della scheda di memoria.

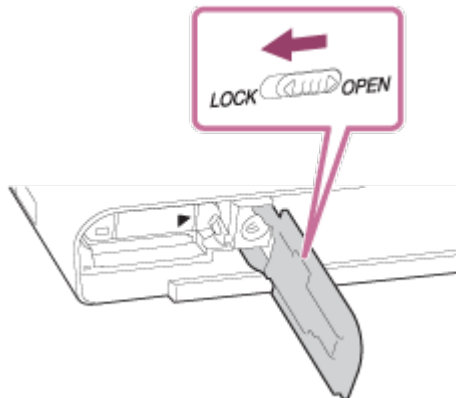

---

[15] Utilizzo | Preparazione della fotocamera | Inserimento di una scheda di memoria (in vendita separatamente)

## Rimozione della scheda di memoria

---

Come rimuovere la scheda di memoria

1. Aprire il coperchio della scheda di memoria.
2. Accertare che la spia di accesso **(A)** non sia accesa.

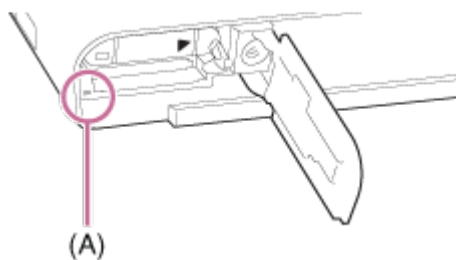

3. Spingere una volta la scheda di memoria verso l'interno per rimuoverla.

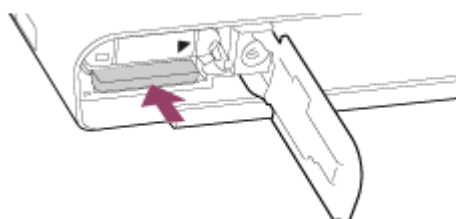

4. Chiudere il coperchio della scheda di memoria.

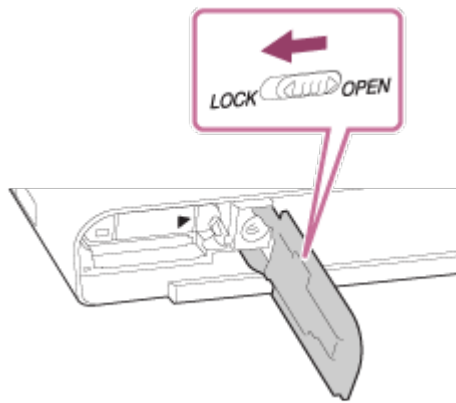

---

[16] Utilizzo | Preparazione della fotocamera | Impostazione della data e dell'ora

## Impostazione di data e ora

---

Alla prima accensione della fotocamera o dopo averne inizializzato le funzioni, viene visualizzata la schermata per l'impostazione di data e ora.

1. Portare l'interruttore di alimentazione su ON per accendere la fotocamera.  
Viene visualizzata la schermata per l'impostazione di data e ora.
2. Controllare che sullo schermo sia selezionato [Immissione], quindi premere ● sulla rotellina di controllo.
3. Selezionare l'area geografica desiderata, quindi premere ●.
4. Selezionare una voce di impostazione usando il lato superiore o inferiore della rotellina di controllo o ruotando la rotellina di controllo, quindi premere ● al centro.
5. Impostare [Ora legale] o [Ora legale:], [Data/Ora], e [Formato data:] usando i lati superiore/inferiore/sinistro/destro, quindi premere ● al centro.
  - Mezzanotte è indicata come 12:00 AM, mentre mezzogiorno è indicato come 12:00 PM.
6. Ripetere i punti 4 e 5 per impostare le altre voci, quindi selezionare [Immissione] e premere ● al centro.
  - Per annullare la procedura di impostazione di data e ora, premere il pulsante MENU.

### Nota

- Se l'impostazione di data e ora viene annullata prima del completamento, la schermata per l'impostazione di data e ora viene visualizzata ad ogni accensione della fotocamera.

---



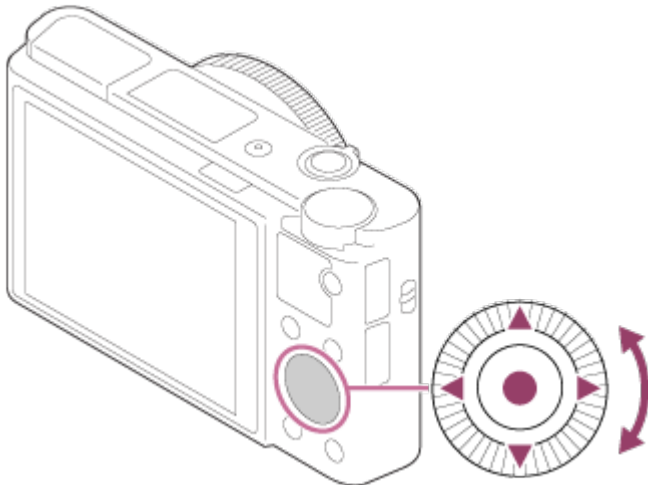

[17] Utilizzo | Conferma del metodo di funzionamento | Conferma del metodo di funzionamento

## Uso della rotellina di controllo

---



È possibile selezionare le voci di impostazione girando o premendo il lato superiore/inferiore/destro/sinistro della rotellina di controllo. La selezione è determinata quando si preme ● al centro della rotellina di controllo.

Le funzioni DISP (Impostazione di visualizzazione),   (Comp.esposiz./Creatività fotograf.),  /  (Modo avanzam.),  (Modo flash) sono assegnate ai lati superiore/inferiore/sinistro/destro della rotellina di controllo. È possibile assegnare le funzioni selezionate ai lati sinistro/destro della rotellina di controllo o a ● al centro.

Durante la riproduzione, è possibile visualizzare l'immagine successiva/precedente premendo il lato destro/sinistro della rotellina di controllo o girando la rotellina di controllo.

---

[18] Utilizzo | Conferma del metodo di funzionamento | Conferma del metodo di funzionamento

## Uso dell'anello di controllo

---

Ruotando l'anello di controllo **(A)**, è possibile cambiare istantaneamente le impostazioni desiderate per varie modalità di ripresa.

È possibile anche assegnare le funzioni di uso frequente con all'anello di controllo selezionando MENU →  (Impostaz. personalizz.) → [Impost. person. tasti] → [Anello di

controllo].

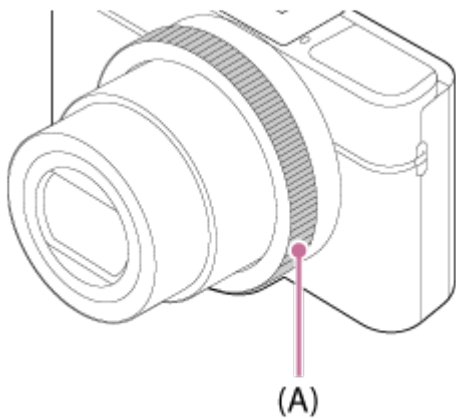

Le icone e i nomi delle funzioni sono visualizzati sullo schermo come segue.

P. es.

 **ZOOM** : Regolare lo zoom ruotando l'anello di controllo.

---

[19] Utilizzo | Conferma del metodo di funzionamento | Conferma del metodo di funzionamento

## Uso delle voci MENU

---

In questa sezione, è possibile imparare come cambiare le impostazioni relative a tutte le operazioni della fotocamera ed eseguire le funzioni della fotocamera incluse la ripresa, la riproduzione e i metodi di funzionamento.

1. Premere il tasto MENU per visualizzare la schermata del menu.

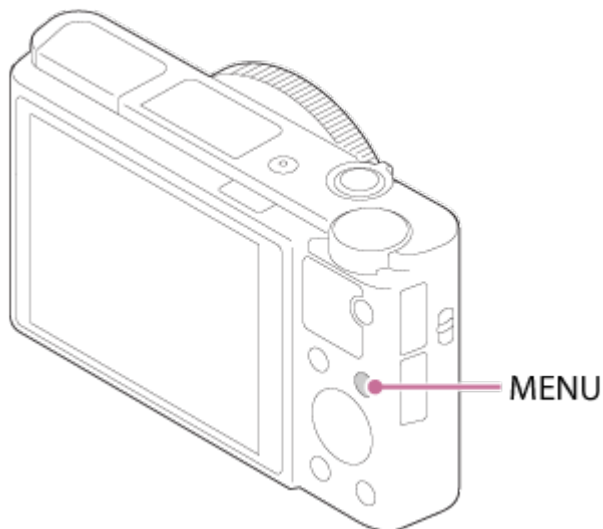

2. Selezionare la voce MENU desiderata usando il lato su/giù/sinistro/destro della rotellina di controllo o girando la rotellina di controllo e poi premere  al centro della rotellina di controllo.

- La visualizzazione potrebbe spostarsi direttamente dal punto 1 al punto 3 a seconda dell'impostazione [Menu a riquadri].

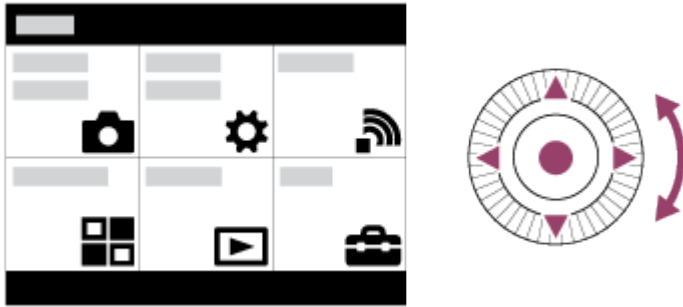

3. Selezionare la voce di impostazione desiderata premendo il lato su/giù/sinistra/destra sulla rotellina di controllo o girando la rotellina di controllo e poi premere ● sul centro della rotellina di controllo.
  - Selezionare un'icona in cima alla schermata e premere il lato sinistro/destro della rotellina di controllo per spostarsi su un'altra voce MENU.



4. Selezionare il valore di impostazione desiderata e premere ● per confermare.

---

[20] Utilizzo | Conferma del metodo di funzionamento | Conferma del metodo di funzionamento

## Uso del tasto Fn (Funzione)

---

È possibile registrare le funzioni di uso frequente sul pulsante Fn (Funzione) per richiamarle agevolmente durante la ripresa. Sul tasto Fn (Funzione) è possibile registrare fino a 12 funzioni usate frequentemente.

1. Premere il tasto Fn nel modo di ripresa.

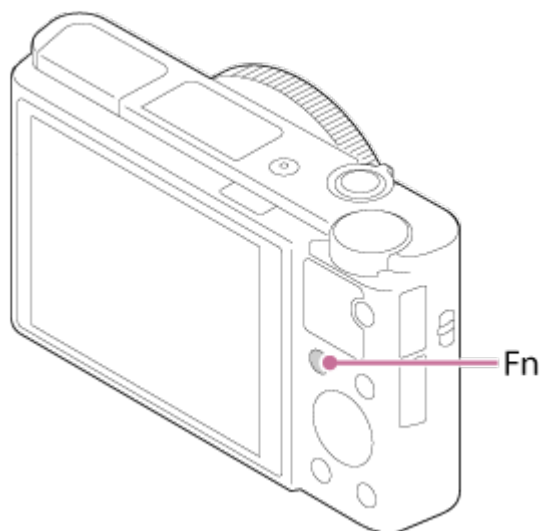

2. Selezionare una funzione da registrare premendo il lato su/giù/sinistra/destra della rotellina di controllo.

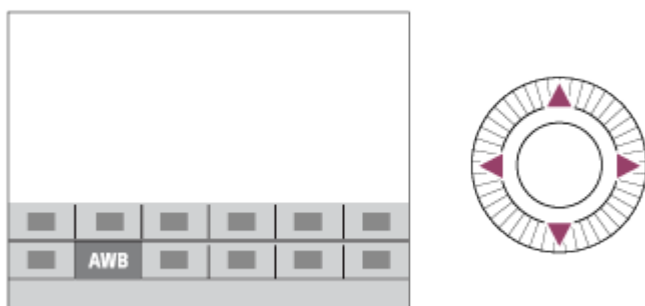

3. Selezionare l'impostazione desiderata ruotando la rotellina di controllo o l'anello di controllo.

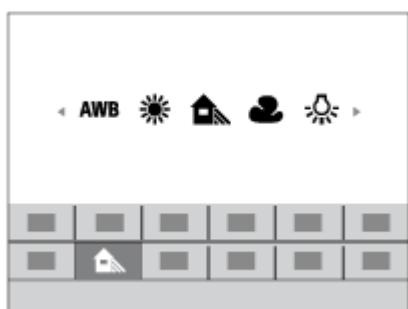

## **Esecuzione delle impostazioni sulla schermata dedicata**

- Selezionare la funzione desiderata al punto 2, quindi premere ● sul centro della rotellina di controllo. Appare la schermata di impostazione dedicata per la funzione. Seguire la guida operativa (A) per eseguire le impostazioni.



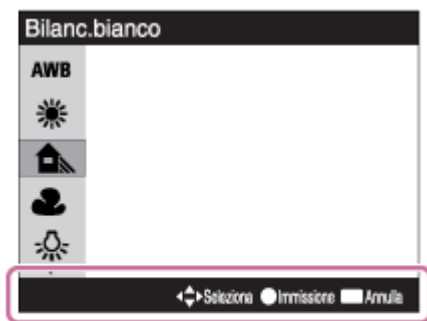

(A)

[21] Utilizzo | Conferma del metodo di funzionamento | Conferma del metodo di funzionamento

## Uso della “Quick Navi”

È possibile cambiare direttamente le impostazioni usando la schermata Quick Navi quando si usa il mirino.

1. Premere ripetutamente il tasto DISP (Impostazione del display) sulla rotellina di controllo finché lo schermo è impostato su [Per il mirino].
2. Premere il tasto Fn (Funzione) per cambiare la schermata alla schermata Quick Navi.

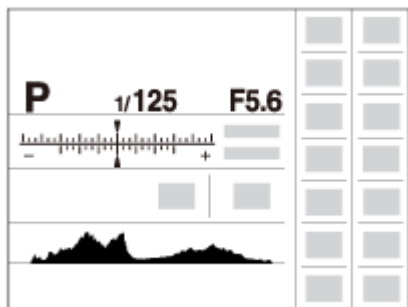

3. Selezionare la funzione desiderata premendo il lato su/giù/sinistra/destra della rotellina di controllo.
4. Girare la rotellina di controllo per selezionare l'impostazione desiderata.

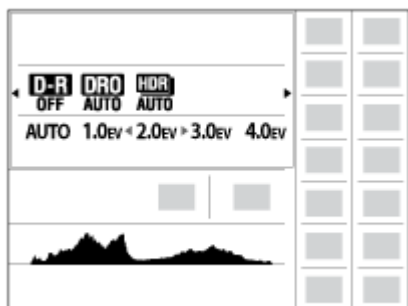

## Esecuzione delle impostazioni sulla schermata dedicata

- Selezionare la funzione desiderata al punto 3, quindi premere ● sul centro della rotellina di controllo. Appare la schermata di impostazione dedicata per la funzione. Seguire la guida operativa (A) per eseguire le impostazioni.

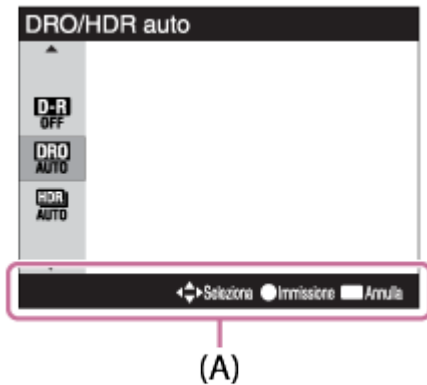

---

## [22] Utilizzo | Ripresa | Ripresa dei fermi immagine/filmati

### Ripresa dei fermi immagine

---

Riprende i fermi immagine.

1. Impostare il modo di ripresa su  (Auto. intelligente).

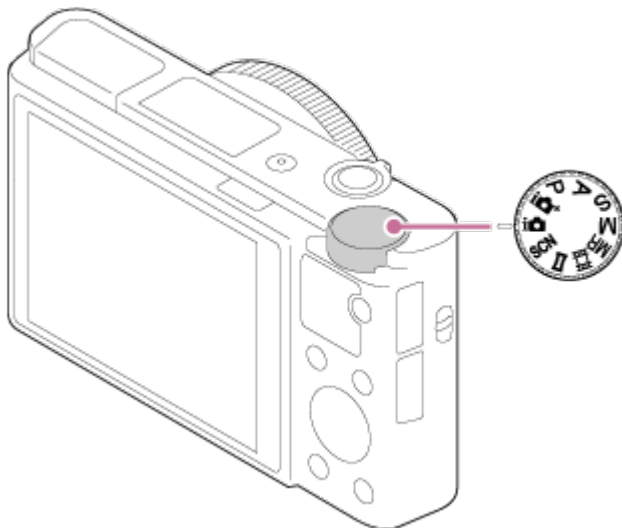

2. Regolare l'angolazione del monitor e tenere la fotocamera. Oppure guardare attraverso il mirino e tenere la fotocamera.
3. Premere a metà il pulsante di scatto per mettere a fuoco. Quando l'immagine è a fuoco, l'indicatore ( ● o (●) ) si illumina.

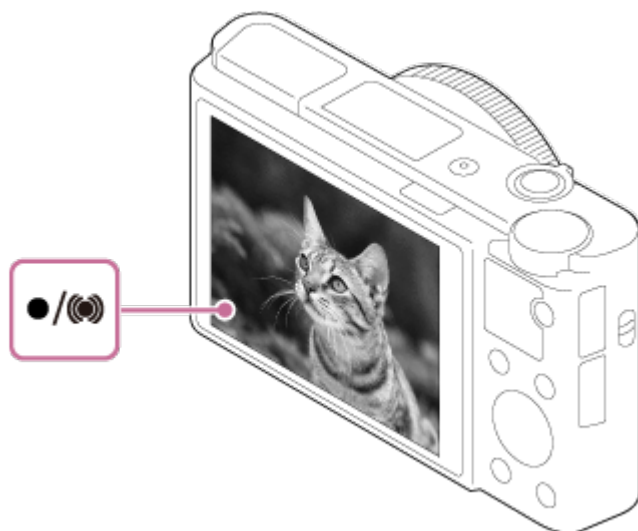

- La distanza di ripresa minima è circa 5 cm (W), 30 cm (T) (dall'obiettivo).

4. Premere completamente il pulsante di scatto.

## Indicatore di messa a fuoco

● si illumina:

L'immagine è a fuoco.

● lampeggia:

La messa a fuoco non è riuscita.

⦿ si illumina:

L'immagine è a fuoco. La posizione messa a fuoco cambia per adattarsi al movimento del soggetto.

( ) si illumina:

La messa a fuoco è in corso.

### **Suggerimento**

- Quando il prodotto non può mettere a fuoco automaticamente, l'indicatore di messa a fuoco lampeggia e il segnale acustico non suona. Ricomporre la ripresa o cambiare l'impostazione della messa a fuoco. Quando è impostato [AF continuo], al raggiungimento della messa a fuoco il segnale acustico non viene emesso.
- La messa a fuoco potrebbe essere difficile nelle seguenti situazioni:
  - È buio e il soggetto è distante.
  - Il contrasto tra il soggetto e lo sfondo è scarso.
  - Il soggetto è visto attraverso il vetro.
  - Il soggetto si sta muovendo rapidamente.
  - C'è la luce riflettente o ci sono superfici brillanti.
  - C'è una luce lampeggiante.
  - Il soggetto è in controluce.

## Ripresa di filmati

---

È possibile registrare i filmati premendo il tasto MOVIE.

1. Premere il tasto MOVIE per avviare la registrazione.

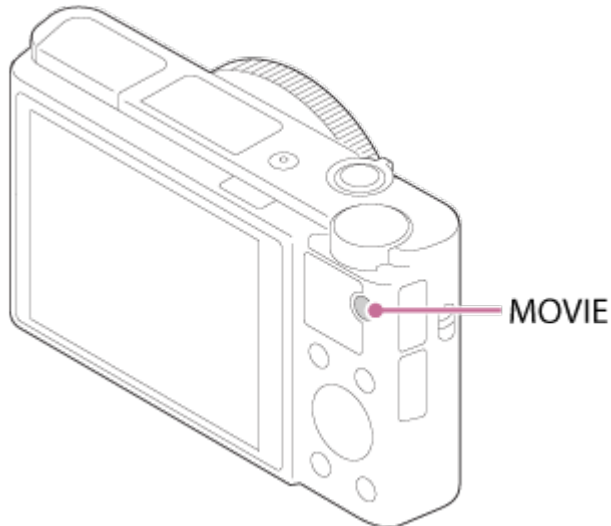

2. Premere di nuovo il tasto MOVIE per interrompere la registrazione.

### Nota

- Per regolare il tempo di otturazione e il valore del diaframma sulle impostazioni desiderate, impostare il modo di ripresa su  (Filmato).
- Se si usa una funzione come lo zoom durante la ripresa di un filmato, il rumore del prodotto in funzione sarà registrato. Il suono del tasto MOVIE in funzione potrebbe anche essere registrato quando si preme il tasto MOVIE per interrompere la registrazione.
- Per il tempo di ripresa continua di una registrazione del filmato, consultare “Tempo registrabile dei filmati”. Al termine della registrazione del filmato, è possibile ricominciare la registrazione premendo di nuovo il tasto MOVIE. La registrazione potrebbe interrompersi per proteggere il prodotto secondo la temperatura ambiente.

## Elenco delle funzioni della manopola del modo

---

È possibile selezionare il modo di ripresa desiderato girando la manopola del modo.

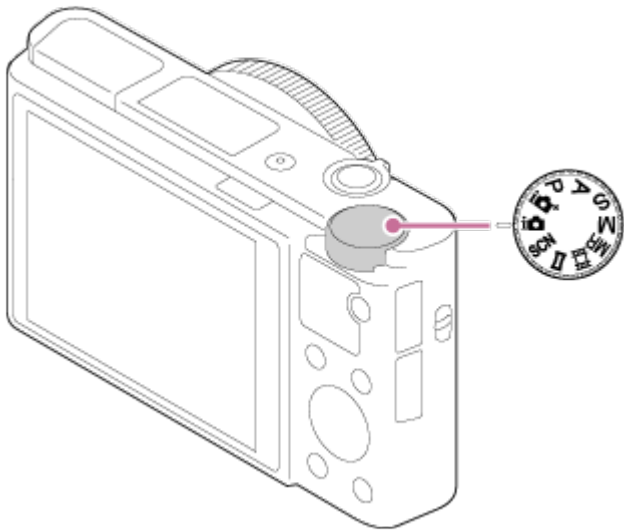

## Funzioni disponibili

### **i** (Auto. intelligente):

Consente di riprendere i fermi immagine con le impostazioni regolate automaticamente.

### **i+** (Autom. superiore):

Consente di riprendere i fermi immagine con qualità superiore rispetto al modo Intelligente Auto.

### **P** (Programmata auto.):

Consente di riprendere con l'esposizione regolata automaticamente (sia il tempo di otturazione che il valore del diaframma (valore F)). Inoltre è possibile selezionare varie impostazioni usando il menu.

### **A** (Priorità diaframma):

Consente di regolare il diaframma e riprendere quando si desidera sfocare lo sfondo, ecc.

### **S** (Priorità tempi):

Consente di riprendere i soggetti in movimento rapido, ecc. regolando manualmente il tempo di otturazione.

### **M** (Esposiz. manuale):

Consente di riprendere i fermi immagine con l'esposizione desiderata regolando il tempo di otturazione e il valore del diaframma.

### **MR** (Richiamo memoria):

Consente di riprendere un'immagine dopo aver richiamato i modi che sono spesso usati o le impostazioni numeriche registrate prima.

### **Filmato** (Filmato):

Consente di cambiare l'impostazione per la registrazione dei filmati.

### **Panoramica ad arco** (Panoramica ad arco):

Consente di riprendere un'immagine panoramica componendo le immagini.

### **SCN** (Selezione scena):

Consente di riprendere con le impostazioni preregolate secondo la scena.

## Auto. intelligente

---

Il prodotto analizza il soggetto e consente di riprendere con le impostazioni appropriate.

1. Impostare la manopola del modo su **i** (Auto. intelligente).
2. Puntare la fotocamera verso il soggetto.  
Quando la fotocamera ha riconosciuto la scena, l'icona per la scena riconosciuta appare sullo schermo.



3. Regolare la messa a fuoco e riprendere l'immagine.

### Nota

- Il prodotto non riconosce la scena quando si riprendono le immagini con le funzioni dello zoom diverso dallo zoom ottico.
- Il prodotto potrebbe non riconoscere correttamente queste scene in alcune condizioni di ripresa.

## Autom. superiore

---

Il prodotto identifica automaticamente e valuta le condizioni di ripresa e le impostazioni appropriate vengono impostate automaticamente.

Il prodotto potrebbe riprendere più immagini e creare un'immagine composita, ecc., usando più impostazioni di ripresa rispetto al modo intelligente automatico per registrare immagini con qualità superiore.

1. Impostare la manopola del modo su **i**<sup>+</sup> (Autom. superiore).
2. Puntare la fotocamera verso il soggetto.  
Quando la fotocamera riconosce una scena, sullo schermo appare l'icona di

riconoscimento della scena. Se necessario,  (icona di sovrapposizione) potrebbe apparire.

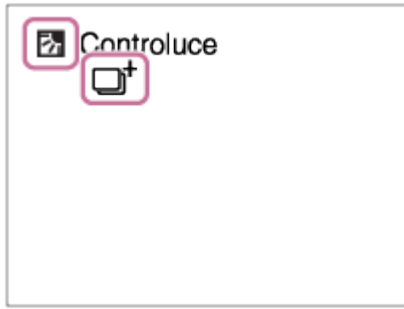

3. Regolare la messa a fuoco e riprendere l'immagine.

### Nota

- Quando il prodotto è usato per creare le immagini composite, il processo di registrazione impiega più tempo del solito.
- Il prodotto non identifica la scena quando si usano le funzioni dello zoom diverso dallo zoom ottico.
- Il prodotto potrebbe non identificare correttamente una scena con alcune condizioni di ripresa.
- Quando [  Qualità] è impostata su [RAW] o [RAW & JPEG], il prodotto non può creare un'immagine composita.

---











[27] Utilizzo | Ripresa | Selezione di un metodo di ripresa





## Informazioni sull'identificazione scena

---

L'identificazione scena funziona nel modo [Auto. intelligente] e nel modo [Autom. superiore]. Questa funzione consente al prodotto di identificare automaticamente le condizioni di ripresa e riprendere l'immagine.

### Identificazione della scena:

Se il prodotto identifica una scena, le icone e le guide come  (Ritratto),  (Bambino),  (Ritratto notturno),  (Scena notturna),  (Ritratt. in controluce),  (Controluce),  (Paesaggi),  (Macro),  (Palcoscenico), o  (Luce bassa) si visualizzano sulla prima riga.

Se il prodotto riconosce una condizione, le icone come  (Treppiede),  (Passeggiata)\*,  (Spostamento),  (Spostamento (Luminoso)) o  (Spostamento (Buio)) si visualizzano sulla seconda riga.

\* La condizione  (Passeggiata) è riconosciuta soltanto quando [  SteadyShot] è impostato su [Attivo]

o [Attivo intelligente].

#### Nota

- Quando [Sorriso/Rilev. visi] è impostato su [Disattiv.], le scene di [Ritratto], [Ritrat. in controluce], [Ritratto notturno] e [Bambino] non sono identificate.

---

[28] Utilizzo | Ripresa | Selezione di un metodo di ripresa

## I vantaggi della ripresa automatica

---

Nel modo [Autom. superiore], il prodotto riprende con qualità superiore rispetto al modo [Auto. intelligente] ed esegue la ripresa composita come è necessario.

Nel modo [Programmata auto.], è possibile riprendere dopo aver regolato varie funzioni, come il bilanciamento del bianco, ISO, ecc.

### **i** (Auto. intelligente):

Selezionare questo modo quando si desidera che la fotocamera identifichi automaticamente la scena.

### **i** + (Autom. superiore):

Selezionare questo modo per riprendere le scene in circostanze difficili, come quando è buio o il soggetto è in controluce. Selezionare questo modo per riprendere un'immagine di qualità superiore rispetto a quella fornita da **i**  (Auto. intelligente).

### **P** (Programmata auto.):

Selezionare questo modo per riprendere con varie funzioni regolate oltre all'esposizione (tempo di otturazione e diaframma).

#### Nota

- Nel modo [Auto. intelligente], si potrebbe non essere in grado di riprendere nitidamente le scene buie o i soggetti in controluce.
- Nel modo [Autom. superiore], il processo di registrazione impiega più tempo, poiché il prodotto crea un'immagine composita.

---

[29] Utilizzo | Ripresa | Selezione di un metodo di ripresa

## Programmata auto.

---

Consente di riprendere con l'esposizione regolata automaticamente (sia il tempo di otturazione che il valore del diaframma).

È possibile impostare le funzioni di ripresa come [ISO].



1. Impostare la manopola del modo su P (Programmata auto.).
2. Impostare le funzioni di ripresa sulle impostazioni desiderate.
3. Regolare la messa a fuoco e riprendere il soggetto.

## Variazione del programma

È possibile cambiare la combinazione del tempo di otturazione e del diaframma (valore F) ruotando la rotellina di controllo senza cambiare l'esposizione appropriata che è impostata da questo prodotto. Questa funzione è disponibile quando non si usa il flash.

- “P” sullo schermo cambia a “P\*” quando si gira la rotellina di controllo.
- per annullare la variazione del programma, impostare un modo di ripresa diverso da [Programmata auto.], oppure spegnere la fotocamera.

### Nota

- Secondo la luminosità dell'ambiente, la variazione del programma potrebbe non essere usata.
- Impostare il modo di ripresa su un altro diverso da “P” o disattivare l'alimentazione per annullare l'impostazione effettuata.
- Quando la luminosità cambia, anche il diaframma (valore F) e il tempo di otturazione cambiano conservando il valore di variazione.

---

[30] Utilizzo | Ripresa | Selezione di un metodo di ripresa

## Panoramica ad arco

---

Consente di creare un'immagine panoramica singola da più immagini riprese durante la panoramica della fotocamera.



1. Impostare la manopola del modo su  (Panoramica ad arco).
2. Puntare la fotocamera verso il soggetto.
3. Premendo a metà il pulsante di scatto, puntare la fotocamera verso un'estremità della composizione panoramica desiderata.



(A)

(A) Questa parte non sarà ripresa.

4. Premere completamente il pulsante di scatto.
5. Eseguire la panoramica fino alla fine della guida nella direzione della freccia sul monitor.



(B)

(B) Barra di guida

#### **Nota**

- Se non si ottiene l'angolo intero della ripresa panoramica entro il tempo impostato, appare un'area grigia nell'immagine composita. Se ciò si verifica, muovere il prodotto più velocemente per registrare l'immagine panoramica completa.
- Quando si seleziona [Ampia] per [Foto panor.: dimens.], l'angolo intero della ripresa panoramica potrebbe non essere ottenuto entro il tempo stabilito. Se ciò accade, provare a riprendere dopo aver cambiato [Foto panor.: dimens.] a [Standard].
- Poiché diverse immagini sono cucite insieme, la parte cucita potrebbe non essere registrata facilmente in alcuni casi.
- Le immagini potrebbero essere sfocate in scene buie.
- Quando una fonte di luce come una luce fluorescente sfarfalla, la luminosità e il colore di un'immagine cucita potrebbe non essere coerente.
- Quando l'angolo intero della ripresa panoramica e l'angolo bloccato AE/AF sono molto diversi nella luminosità e nella messa a fuoco, la ripresa potrebbe non riuscire. Se questo accade, cambiare l'angolo bloccato AE/AF e riprendere di nuovo.

- Le seguenti situazioni non sono adatte per la ripresa del panorama in movimento:
  - Soggetti in movimento.
  - Soggetti che sono troppo vicino al prodotto.
  - Soggetti con forme simili continuamente, come il cielo, la spiaggia o un prato.
  - Soggetti con cambiamento costante come le onde o le cascate.
  - Soggetti con luminosità molto diversa dall'ambiente circostante come il sole o una lampadina.
- La ripresa del panorama in movimento potrebbe essere interrotta nelle seguenti situazioni.
  - Quando si esegue la panoramica della fotocamera troppo rapidamente o troppo lentamente.
  - Il soggetto è troppo sfocato.

### **Suggerimento**

- È possibile girare la rotellina di controllo sulla schermata di ripresa per selezionare la direzione di ripresa.

---

[31] Utilizzo | Ripresa | Selezione di un metodo di ripresa

## Selezione scena

---

Consente di riprendere con le impostazioni preregolate secondo la scena.

1. Impostare la manopola del modo su SCN (Selezione scena).
2. MENU →  (Impostazioni ripresa) → [Selezione scena] → modo desiderato.
  - Quando [Guida manop. modo] è impostata su [Attiv.], è possibile selezionare le impostazioni desiderate dopo aver cambiato la posizione della manopola del modo.

## Dettagli sulle voci del menu

### **Ritratti**

Sfoca lo sfondo e mette a fuoco il soggetto. Accentua delicatamente i toni della pelle.



### **Eventi sportivi**

Riprende un soggetto in movimento ad un tempo di otturazione veloce in modo che il soggetto sembri che stia fermo. Il prodotto riprende continuamente le immagini mentre si preme il pulsante di scatto.



### **Macro**

Riprende i primi piani dei soggetti, come i fiori, gli insetti, il cibo o i piccoli oggetti.



### **Paesaggi**

Riprende l'intero campo di un paesaggio a fuoco nitido e con colori vivaci.



### **Tramonto**

Riprende bene il rosso del tramonto.



### **Scena notturna**

Riprende le scene notturne senza perdere l'atmosfera buia.



### **Crepusc. senza trep.**

Riprende le scene notturne con meno disturbi e sfocatura senza usare un treppiede. Viene scattata una raffica di riprese e l'elaborazione dell'immagine è applicata per ridurre la sfocatura, la vibrazione della fotocamera e i disturbi.



### **Ritratto notturno**

Riprende i ritratti con scena notturna usando il flash.

Il flash non fuoriesce automaticamente. Estrarre il flash prima della ripresa.



### **Riduz. sfocat. movim.**

Consente di riprendere all'interno senza usare il flash e riduce la sfocatura del soggetto. Il prodotto riprende le immagini a raffica e le combina per creare l'immagine, riducendo la sfocatura del soggetto e i disturbi.



### **Animali**

Consente di riprendere le immagini del proprio animale con le impostazioni migliori.



### **Cibi**

Consente di riprendere le presentazioni dei cibi con colori piacevoli e luminosi.



### **Fuochi artif.**

Consente di riprendere le immagini dei fuochi d'artificio in tutto il loro splendore.



## **ISO** Alta sensibilità

Consente di riprendere i fermi immagine anche in luoghi bui senza usare il flash e riduce la sfocatura del soggetto. Inoltre consente di riprendere più luminosamente le scene di filmato scure.

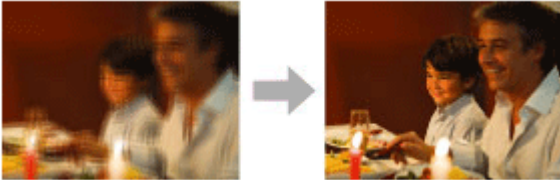

### **Nota**

- Nei modi [Scena notturna], [Ritratto notturno] e [Fuochi artif.], il tempo di otturazione è più lento, perciò si consiglia l'uso di un treppiede per evitare la sfocatura dell'immagine.
- Nel modo [Crepusc. senza trep.] o [Riduz. sfocat. movim.], l'otturatore fa clic 4 volte e un'immagine viene registrata.
- Se si seleziona [Crepusc. senza trep.] o [Riduz. sfocat. movim.] con [RAW] o [RAW & JPEG], la qualità dell'immagine diventa temporaneamente [Fine].
- La riduzione della sfocatura è meno efficace anche in [Crepusc. senza trep.] o [Riduz. sfocat. movim.] quando si riprendono i seguenti soggetti:
  - Soggetti con movimento irregolare.
  - Soggetti che sono troppo vicino al prodotto.
  - Soggetti con forme continuamente simili, come il cielo, una spiaggia o un prato.
  - Soggetti con cambiamento costante come le onde o le cascate.
- Nel caso di [Crepusc. senza trep.] o [Riduz. sfocat. movim.], potrebbero risultare delle immagini alterate quando si usa una fonte di illuminazione che sfarfalla, come la luce fluorescente.
- La distanza minima per cui è possibile avvicinarsi a un soggetto non cambia anche se si seleziona [Macro]. Per il campo visivo minimo, riferirsi alla distanza minima dell'obiettivo montato al prodotto.

### **Suggerimento**

- Per cambiare la scena, ruotare la rotellina di controllo sulla schermata di ripresa e selezionare una scena nuova.

# Priorità tempi

---

È possibile esprimere il movimento di un soggetto in movimento in vari modi regolando il tempo di otturazione, per esempio, nel momento del movimento con tempo di otturazione veloce o come un'immagine con scia con tempo di otturazione lento. Il tempo di otturazione può essere cambiato durante la registrazione dei filmati.

1. Impostare la manopola del modo su S (Priorità tempi).
2. Selezionare il valore desiderato girando la rotellina di controllo.
3. Regolare la messa a fuoco e riprendere il soggetto.

Il diaframma si regola automaticamente per ottenere l'esposizione corretta.

## Nota

- Se l'esposizione corretta non può essere ottenuta dopo l'impostazione, il valore del diaframma sulla schermata di ripresa lampeggia. Anche se è possibile riprendere così com'è, è consigliata la reimpostazione.
- Usare un treppiede per evitare la sfocatura quando si usa un tempo di otturazione lento.
- L'indicatore  (avvertimento per SteadyShot) non appare nel modo di priorità del tempo di otturazione.
- Quando il tempo di otturazione è 1/3 secondi o superiore, la riduzione dei disturbi sarà eseguita dopo la ripresa per la stessa durata di tempo in cui l'otturatore è stato aperto. Tuttavia, non è più possibile riprendere mentre la riduzione dei disturbi è in corso.
- La luminosità dell'immagine sul monitor potrebbe variare dall'immagine reale ripresa.

## Suggerimento

- Quando si usa un tempo di otturazione più veloce, i soggetti in movimento, come una persona che corre, le auto o gli spruzzi del mare appaiono come se fossero bloccati nei loro movimenti. Quando si usa un tempo di otturazione più lento, un'immagine con scia del movimento del soggetto viene catturata per creare un'immagine più naturale e dinamica.

---

[33] Utilizzo | Ripresa | Selezione di un metodo di ripresa

## Priorità diaframma

---

È possibile riprendere regolando il diaframma e cambiando il campo a fuoco o sfocando lo sfondo. Il valore del diaframma può essere cambiato durante la registrazione dei filmati.

1. Impostare la manopola del modo su A (Priorità diaframma).
2. Selezionare il valore desiderato girando la rotellina di controllo.
  - Valore F minore: Il soggetto è a fuoco, ma gli oggetti di fronte e oltre il soggetto sono sfocati.  
Valore F maggiore: Il soggetto e il primo piano e lo sfondo sono tutti a fuoco.
3. Regolare la messa a fuoco e riprendere il soggetto.  
Il tempo di otturazione si regola automaticamente per ottenere l'esposizione corretta.

#### **Nota**

- Se non è possibile ottenere l'esposizione corretta dopo l'impostazione, il tempo di otturazione sulla schermata di ripresa lampeggia. Anche se è possibile riprendere così com'è, è consigliata la reimpostazione.
- La luminosità dell'immagine sulla schermata potrebbe variare dall'immagine reale ripresa.

#### **Suggerimento**

- Il valore F minore (apertura del diaframma) restringe il campo che è a fuoco. Ciò consente di mettere a fuoco nitido il soggetto e di sfocare gli oggetti di fronte e oltre il soggetto (la profondità di campo diventa più bassa). Il valore F maggiore (che restringe il diaframma) allarga il campo che è a fuoco. Ciò consente di riprendere la profondità della scena (la profondità del campo diventa maggiore).

---

[34] Utilizzo | Ripresa | Selezione di un metodo di ripresa

## Esposiz. manuale

---

È possibile riprendere con l'impostazione desiderata dell'esposizione regolando sia il tempo di otturazione che il diaframma. Il tempo di otturazione e il valore del diaframma possono essere cambiati durante la registrazione dei filmati.

1. Impostare la manopola del modo su M (Esposiz. manuale).
2. Premere il lato inferiore sulla rotellina di controllo per selezionare il tempo di otturazione o il valore del diaframma, quindi girare la rotellina di controllo per selezionare un valore. Quando [ISO] è impostato su un'opzione diversa da [ISO AUTO], usare MM (Misurato manualmente) per controllare il valore di esposizione.
  - Verso +:** Le immagini diventano più luminose.
  - Verso - :** Le immagini diventano più scure.
  - 0:** Esposizione appropriata analizzata dal prodotto



3. Regolare la messa a fuoco e riprendere il soggetto.

#### Nota

- Quando [ISO] è impostato su [ISO AUTO], il valore ISO cambia automaticamente per ottenere l'esposizione appropriata usando il valore del diaframma e il tempo di otturazione impostati. Se il valore del diaframma e il tempo di otturazione impostati non sono adatti per l'esposizione appropriata, l'indicatore del valore ISO lampeggia.
- L'indicatore Misurato manualmente non appare quando [ISO] è impostata su [ISO AUTO].
- Quando la quantità di luce ambientale supera i limiti di misurazione esposimetrica dell'opzione Misurato manualmente, l'indicatore di Misurato manualmente lampeggia.
- L'indicatore  (avvertimento per SteadyShot) non appare nel modo di esposizione manuale.
- La luminosità dell'immagine sul monitor potrebbe variare dall'immagine reale ripresa.
- Non è possibile selezionare [Automatico] in [Filtro ND].

#### Suggerimento

- Assegnando [AEL bloccato] o [AEL sbloccato] a un pulsante desiderato e ruotando l'anello di controllo o la rotellina di controllo tenendo premuto tale pulsante, è possibile cambiare la combinazione del tempo di otturazione e del diaframma (valore F) senza cambiare il valore di esposizione impostato. (Variazione manuale)

---

[35] Utilizzo | Ripresa | Selezione di un metodo di ripresa

## BULB

---

È possibile impostare un'immagine con scia del movimento di un soggetto con esposizione lunga.

BULB è adatto per riprendere le scie della luce, come i fuochi d'artificio.

1. Impostare la manopola del modo su M (Esposiz. manuale).
2. Premere il lato inferiore della rotellina di controllo per selezionare il tempo di otturazione, quindi girare la rotellina di controllo in senso antiorario finché è indicato [BULB].
3. Premere il lato inferiore della rotellina di controllo per selezionare il valore del diaframma (valore F), quindi ruotare la rotellina di controllo per impostare il valore.
4. Premere a metà il pulsante di scatto per regolare la messa a fuoco.
5. Tenere premuto il pulsante di scatto per la durata della ripresa.  
Per tutto il tempo che si preme il pulsante di scatto, l'otturatore rimane aperto.

## Nota

- Poiché il tempo di otturazione rallenta e la vibrazione della fotocamera tende a verificarsi più facilmente, si consiglia di usare un treppiede.
- Maggiore è il tempo di esposizione, più disturbi saranno visibili sull'immagine.
- Dopo la ripresa, la riduzione del rumore sarà eseguita per lo stesso periodo di tempo in cui l'otturatore è stato aperto. Tuttavia, non è più possibile riprendere mentre la riduzione dei disturbi è in corso.
- Non è possibile impostare il tempo di otturazione su [BULB] nelle seguenti situazioni:
  - Quando la funzione [Otturatore sorriso] è attivata.
  - Quando la funzione [HDR auto] è attivata.
  - Quando [Effetto immagine] è impostato su [Dipinto HDR] o [Mono. sfuma. ricche].
  - Quando la funzione [NR su più fotogram.] è attivata.
  - Quando la funzione [Modo avanzam.] è impostata su [Scatto Multiplo], [Espos. a forc. contin.], [Sca.mult.prio.t.] o [Autoscat.(mult.)].

Se si usano le funzioni indicate sopra quando il tempo di otturazione è impostato su [BULB], il tempo di otturazione è impostato temporaneamente su 30 secondi.

## Suggerimento

- Le immagini riprese nel modo [BULB] tendono ad essere sfocate. Si consiglia di usare un treppiede o un telecomando che disponga della funzione di blocco del pulsante di scatto (in vendita separatamente).



---

[36] Utilizzo | Ripresa | Selezione di un metodo di ripresa

## Richiamo memoria

---

Consente di riprendere un'immagine dopo aver richiamato i modi usati frequentemente o le impostazioni della fotocamera registrate prima.

1. Impostare la manopola del modo su MR (Richiamo memoria).
2. Premere il lato sinistro/destro della rotellina di controllo o girare la rotellina di controllo per selezionare il numero desiderato, quindi premere  al centro.
  - È anche possibile richiamare i modi o le impostazioni registrati selezionando MENU →  (Impostazioni ripresa) → [Richiamo memoria].

## Nota

- Registrare prima le impostazioni della ripresa con [Memoria].

- Se si imposta [Richiamo memoria] dopo aver completato le impostazioni della ripresa, viene data la priorità alle impostazioni registrate e le impostazioni originali potrebbero diventare non valide. Controllare gli indicatori sullo schermo prima di riprendere.



---

[37] Utilizzo | Ripresa | Selezione di un metodo di ripresa

## Filmato

---

È possibile regolare il tempo di otturazione o il valore del diaframma sulle impostazioni desiderate per registrare i filmati. È anche possibile controllare l'angolazione dell'immagine prima di riprendere.

1. Impostare la manopola del modo su  (Filmato).
2. MENU →  (Impostazioni ripresa) → [Filmato] → impostazione desiderata.
  - Quando [Guida manop. modo] è impostata su [Attiv.], è possibile selezionare le impostazioni desiderate dopo aver cambiato la posizione della manopola del modo.
3. Premere il tasto MOVIE per avviare la registrazione.
  - Premere di nuovo il tasto MOVIE per interrompere la registrazione.

## Dettagli sulle voci del menu

### **Programmata auto.:**

Consente di riprendere con l'esposizione (sia il tempo di otturazione che il valore del diaframma) regolata automaticamente. Le altre impostazioni possono essere regolate manualmente e verranno memorizzate.

### **Priorità diaframma:**



Consente di riprendere dopo aver regolato manualmente il valore del diaframma.

### **Priorità tempi:**

Consente di riprendere dopo aver regolato manualmente il tempo di otturazione.

### **Esposiz. manuale:**

Consente di riprendere dopo aver regolato manualmente l'esposizione (sia il tempo di otturazione che il valore del diaframma).

-  (Priorità diaframma),  (Priorità tempi) e  (Esposiz. manuale) sono disponibili solo quando il modo di messa a fuoco è impostato su "MF" (Mes. fuo. man.).

---

[38] Utilizzo | Uso delle funzioni di ripresa | Uso dello zoom

# Zoom

---

Ingrandire le immagini usando la leva W/T (zoom) quando si riprende.

1. Ingrandire le immagini con la leva W/T (zoom) quando si riprende.
  - Spostare la leva W/T (zoom) sul lato T per zumare e sul lato W per zumare all'indietro.

## Suggerimento

- Quando si seleziona un'opzione diversa da [Solo zoom ottico] per [Impostazione zoom], è possibile superare la portata dello zoom ottico per zumare le immagini.

---

[39] Utilizzo | Uso delle funzioni di ripresa | Uso dello zoom

## Le funzioni dello zoom disponibili con questo prodotto

---

La funzione dello zoom del prodotto fornisce uno zoom di ingrandimento maggiore combinando varie funzioni dello zoom. L'icona visualizzata sullo schermo cambia, secondo la funzione dello zoom selezionata.

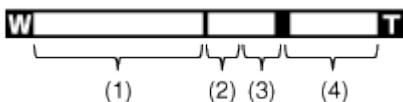

### (1) Campo dello zoom ottico

Le immagini sono ingrandite entro il campo dello zoom ottico di questo prodotto.

### (2) Portata dello Smart zoom ( )

Esegue la zumata sulle immagini senza causare il deterioramento della qualità originale ritagliando parzialmente un'immagine (soltanto quando la dimensione di immagine è [M], [S] o [VGA]).





### (3) Portata dello zoom immagine nitida ( )

Esegue la zumata sulle immagini usando il processo con meno deterioramento. Impostare prima [Impostazione zoom] su [Attiv.:Zoom im. Nit.] o [Attiv.:Zoom digitale].

### (4) Campo dello zoom digitale ( )

È possibile ingrandire le immagini usando un'elaborazione dell'immagine. Quando si seleziona [Attiv.:Zoom digitale] per [Impostazione zoom], è possibile usare questa funzione dello zoom.

## Nota

- L'impostazione predefinita per l'[Impostazione zoom] è [Solo zoom ottico].
- L'impostazione predefinita per [  Dimen. immagine] è [L]. Per usare lo Smart zoom cambiare [  Dimen. immagine] su [M], [S] o [VGA].
- Le funzioni dello zoom diverse dallo zoom ottico non sono disponibili quando si riprende nelle seguenti situazioni:
  - [Panoramica ad arco]
  - [Sorriso/Rilev. visi] è impostato su [Otturatore sorriso]
  - [  Qualità] è impostata su [RAW] o [RAW & JPEG]
  - [  Impost. registraz.] è impostato su [120p 50M]/[100p 50M]
- Non è possibile usare la funzione dello smart zoom con i filmati.
- Quando si usa una funzione di zoom diversa dallo zoom ottico, l'impostazione [Modo mis.esp.] è fissa su [Multipla].

---

[40] Utilizzo | Uso delle funzioni di ripresa | Uso dello zoom

## Impostazione zoom

---

È possibile selezionare l'impostazione dello zoom del prodotto.

1. MENU →  (Impostaz. personalizz.) → [Impostazione zoom] → impostazione desiderata.

### Dettagli sulle voci del menu

#### **Solo zoom ottico (impostazione predefinita):**

Lo zoom ottico è attivato. È possibile usare la funzione dello Smart zoom se si imposta [  Dimen. immagine] su [M], [S] o [VGA].

#### **Attiv.:Zoom im. Nit.:**

Anche se il campo dello zoom ottico viene superato, il prodotto ingrandisce le immagini entro il campo in cui la qualità dell'immagine non si deteriora in modo significativo.

#### **Attiv.:Zoom digitale:**

Quando la portata dello [Zoom Immag.nitida] è superata, il prodotto ingrandisce le immagini alla scala massima. Tuttavia, la qualità dell'immagine si deteriora.

#### **Nota**

- Impostare [Solo zoom ottico] se si desidera ingrandire le immagini entro i limiti in cui la qualità dell'immagine non si deteriora.

---

[41] Utilizzo | Uso delle funzioni di ripresa | Uso dello zoom

# Informazioni sulla scala dello zoom

---

La scala dello zoom che è usata in combinazione con lo zoom dell'obiettivo cambia secondo la dimensione di immagine selezionata.

## Quando [ Rapp.aspetto] è [3:2]

### [Impostazione zoom] : [Solo zoom ottico (incluso lo smart zoom)]

[ Dimen. immagine] : L -x, M 1,4x, S 2,0x

### [Impostazione zoom] : [Attiv.:Zoom im. Nit.]

[ Dimen. immagine] : L 2,0x, M 2,8x, S 4,0x

### [Impostazione zoom] : [Attiv.:Zoom digitale]

[ Dimen. immagine] : L 4,0x, M 5,6x, S 8,0x

---

[42] Utilizzo | Uso delle funzioni di ripresa | Uso dello zoom

## Funz. Zoom su anello

---

Imposta le funzioni dello zoom quando si usa l'anello di controllo per cambiare le scale dello zoom. Le impostazioni per [Funz. Zoom su anello] sono valide soltanto quando si usa la messa a fuoco automatica.

1. MENU →  (Impostaz. personalizz.) → [Funz. Zoom su anello] → impostazione desiderata.

## Dettagli sulle voci del menu

### Standard (impostazione predefinita):

Esegue lo zoom avanti/indietro in modo uniforme quando si aziona lo zoom ruotando l'anello di controllo.

### Incremento

Esegue lo zoom avanti/indietro in incrementi quando si aziona lo zoom ruotando l'anello di controllo.

### Nota

- Nelle seguenti situazioni, la funzione di zoom si attiva come se [Funz. Zoom su anello] fosse impostata su [Standard], anche se è impostata su [Incremento].
  - Quando si usa la leva W/T (zoom) per cambiare la scala dello zoom.

- Quando si registrano i filmati.
- Quando si usano le funzioni dello zoom diverso dallo zoom ottico.
- Quando il modo di ripresa impostato è diverso da [Auto. intelligente] o [Autom. superiore], assegnare all'anello di controllo la funzione [Zoom] prima di usare l'anello di controllo.

---

[43] Utilizzo | Uso delle funzioni di ripresa | Uso del flash

## Uso del flash

---

In ambienti bui, usare il flash per illuminare il soggetto durante la ripresa e per evitare la vibrazione della fotocamera. Quando si riprende contro il sole, usare il flash per illuminare l'immagine del soggetto in controluce.

1. Premere l'interruttore scorrevole ⚡ (flash a scomparsa) per far fuoriuscire il flash.

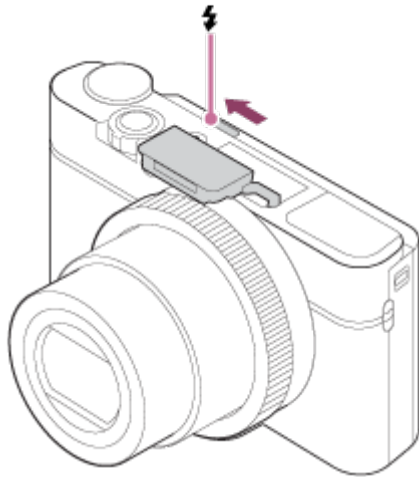

2. Premere completamente il pulsante di scatto.

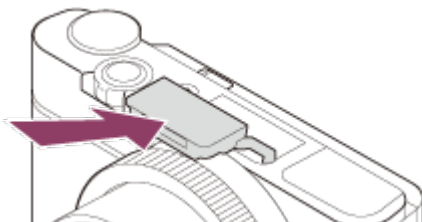

### Quando non si usa il flash

Quando non si usa il flash, spingerlo giù nel corpo della fotocamera.



#### Nota

- Se si fa scattare il flash prima che sia fuoriuscito del tutto, si può causare un malfunzionamento.
- Non è possibile usare il flash quando si registrano i filmati.

- Durante la carica del flash,  lampeggia. Al completamento della carica, l'icona lampeggiante si illumina.
- Quando si riprende con il flash e lo zoom è impostato su W, l'ombra dell'obiettivo potrebbe apparire sullo schermo, secondo le condizioni di ripresa. Se ciò accade, riprendere allontanandosi dal soggetto o impostare lo zoom su T e riprendere di nuovo con il flash.
- Quando lo schermo è inclinato verso l'alto di oltre 90 gradi, è difficile azionare l'interruttore  (flash a scomparsa). Sollevare l'unità flash prima di regolare l'angolazione dello schermo.
- Quando si usa il flash per riprendere immagini di sé stessi, fare attenzione a non guardare direttamente la luce, in quanto il flash scatta da una distanza ravvicinata.

---

[44] Utilizzo | Uso delle funzioni di ripresa | Uso del flash

## Modo flash

---

È possibile impostare il modo del flash.

1. MENU →  (Impostazioni ripresa) → [Modo flash] → impostazione desiderata.

### Dettagli sulle voci del menu

#### **Flash disattiv.**

Il flash non funziona.

#### **Flash autom.**

Il flash funziona in ambienti bui o quando si riprende verso la luce luminosa.

#### **Flash forzato (impostazione predefinita):**

Il flash funziona ogni volta che si aziona l'otturatore.

#### **Sinc. Lenta**

Il flash funziona ogni volta che si aziona l'otturatore. La ripresa con sincronizzazione lenta consente di riprendere un'immagine nitida sia del soggetto che dello sfondo rallentando il tempo di otturazione.

#### **2<sup>a</sup> tendina**

Il flash funziona subito prima che l'esposizione sia completata ogni volta che si aziona l'otturatore. La ripresa con sincronizzazione posteriore consente di riprendere un'immagine naturale della scia di un soggetto in movimento come un'auto in movimento o una persona che cammina.



- L'impostazione predefinita dipende dal modo di ripresa.
- Il modo del flash disponibile dipende dal modo di ripresa.

---

[45] Utilizzo | Uso delle funzioni di ripresa | Uso del flash

## Compens.flash

---

Regola la quantità di luce del flash in una gamma da  $-3,0$  EV a  $+3,0$  EV.

La compensazione del flash cambia soltanto la quantità di luce del flash. La compensazione dell'esposizione cambia la quantità di luce del flash insieme al cambiamento del tempo di otturazione e del diaframma.

1. MENU →  (Impostazioni ripresa) → [Compens.flash] → impostazione desiderata.  
Selezionando i valori maggiori (lato +) il livello del flash aumenta e selezionando i valori minori (lato -) il livello del flash diminuisce.

### Nota

- L'effetto maggiore del flash potrebbe non essere visibile a causa della quantità limitata di luce del flash disponibile, se il soggetto è al di fuori della portata massima del flash. Se il soggetto è molto vicino, l'effetto minore del flash potrebbe non essere visibile.

---

[46] Utilizzo | Uso delle funzioni di ripresa | Selezione di un modo di visualizzazione su schermo

## Cambiamento della visualizzazione sullo schermo (ripresa)

---

È possibile cambiare il contenuto di visualizzazione sullo schermo.

1. Premere il tasto DISP (Impostazione di visualizzazione).  
Ad ogni pressione del tasto DISP, il display delle informazioni sulla registrazione cambia nel seguente modo:  
Visual. grafica → Visual. tutte info. → Nessuna info. → Istogramma → Livello → Per il mirino\* → Visual. grafica

Visual. grafica

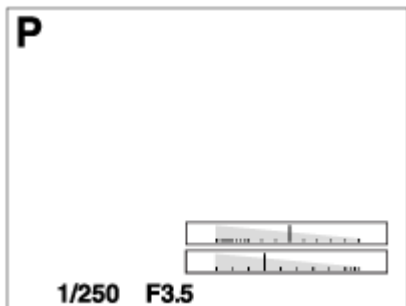

Visual. tutte info.

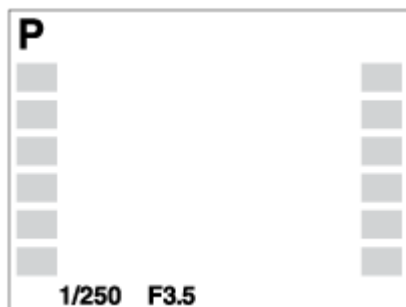

Nessuna info.

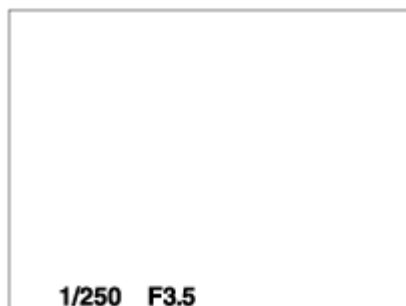

Istogramma

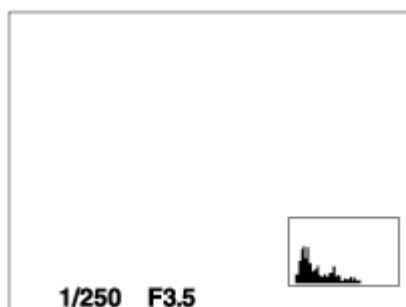

Livello

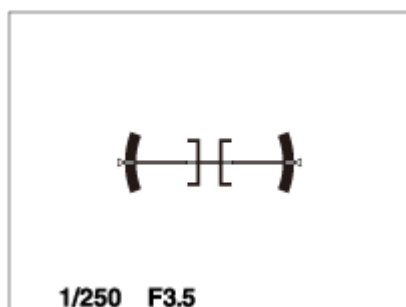

Per il mirino\*

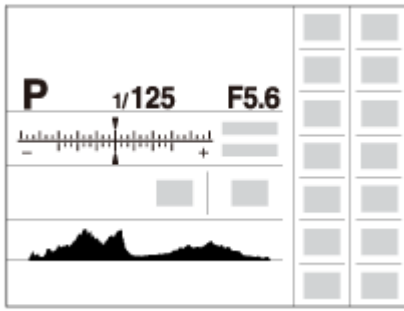

\* [Per il mirino] è visualizzato solo sullo schermo.

Alcuni modi di visualizzazione non sono disponibili nelle impostazioni predefinite.

Per cambiare i modi di visualizzazione, premere MENU →  (Impostaz. personalizz.) → [Tasto DISP] e cambiare l'impostazione.

### Nota

- L'istogramma non si visualizza durante la ripresa del panorama.
- Nel modo del filmato, [Per il mirino] non può visualizzarsi.

### Suggerimento

- È possibile selezionare diverse impostazioni sia per il mirino che per il monitor. Guardare attraverso il mirino per eseguire le impostazioni del display per il mirino.

---

[47] Utilizzo | Uso delle funzioni di ripresa | Selezione di un modo di visualizzazione su schermo

## Passaggio tra il mirino e lo schermo

---

Le visualizzazioni del mirino e dello schermo variano a seconda della condizione del mirino e dell'impostazione [FINDER/MONITOR].

### Quando il mirino è chiuso

L'immagine viene visualizzata solo sullo schermo, indipendentemente dall'impostazione [FINDER/MONITOR].

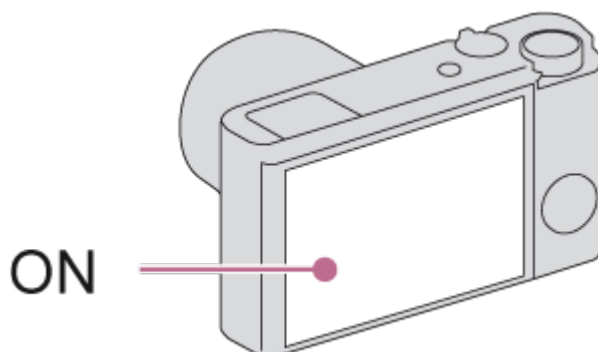

## Quando si guarda nel mirino

L'immagine viene visualizzata solo nel mirino, indipendentemente dall'impostazione [FINDER/MONITOR].

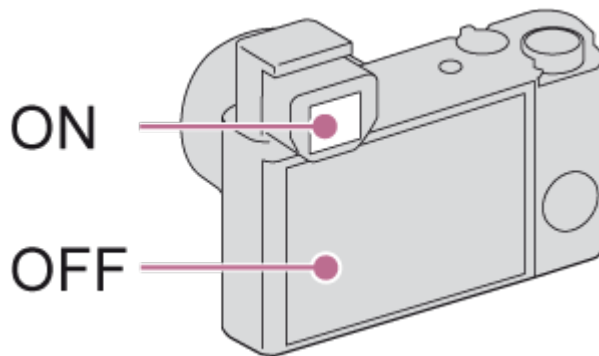

## Quando non si guarda nel mirino

Se [FINDER/MONITOR] è impostato su [Automatico], l'immagine viene visualizzata solo sullo schermo.

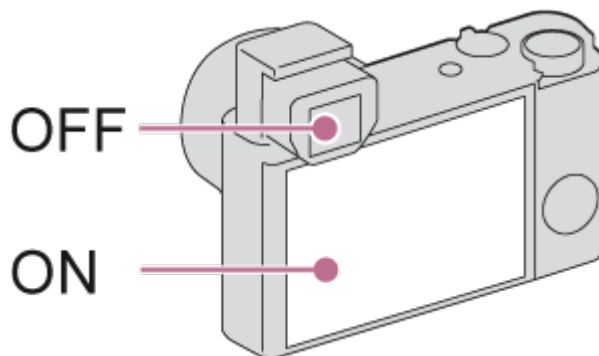

Se [FINDER/MONITOR] è impostato su [Mirino], l'immagine non viene visualizzata né sullo schermo, né nel mirino.

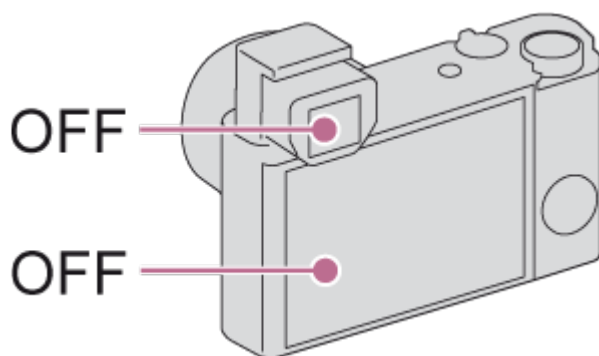

Consente di impostare i modi di visualizzazione su schermo che possono essere selezionati per il mirino usando **DISP** (Impostazione del display) nel modo di ripresa.

1. MENU →  (Impostaz. personalizz.) → [Tasto DISP] → [Mirino] → impostazione desiderata → [Immissione].

Le voci contrassegnate con  sono disponibili.

## Dettagli sulle voci del menu

### Visual. grafica

Mostra le informazioni di base sulla ripresa. Mostra graficamente il tempo di otturazione e il valore del diaframma.

### Visual. tutte info.

Mostra le informazioni sulla registrazione.

### Nessuna info.

Non mostra le informazioni sulla registrazione.

### Istogramma

Visualizza graficamente la distribuzione della luminanza.

### Livello

Indica se il prodotto è in piano in entrambe le direzioni orizzontale e fronte-retro. Quando il prodotto è in piano in entrambe le direzioni, l'indicatore diventa verde.

---

[49] Utilizzo | Uso delle funzioni di ripresa | Selezione di un modo di visualizzazione su schermo

## Tasto DISP (Monitor)

---

Consente di impostare i modi di visualizzazione su schermo che possono essere selezionati per il monitor usando **DISP** (Impostazione del display) nel modo di ripresa.

1. MENU →  (Impostaz. personalizz.) → [Tasto DISP] → [Monitor] → impostazione desiderata → [Immissione].

Le voci contrassegnate con  sono disponibili.

## Dettagli sulle voci del menu

### Visual. grafica

Mostra le informazioni di base sulla ripresa. Mostra graficamente il tempo di otturazione e il valore del diaframma.

## **Visual. tutte info.**

Mostra le informazioni sulla registrazione.

## **Nessuna info.**

Non mostra le informazioni sulla registrazione.

## **Istogramma**

Visualizza graficamente la distribuzione della luminanza.

## **Livello**

Indica se il prodotto è in piano in entrambe le direzioni orizzontale e fronte-retro. Quando il prodotto è in piano in entrambe le direzioni, l'indicatore diventa verde.

## **Per il mirino**

Visualizza le informazioni adatte per la ripresa con il mirino.



---

[50] Utilizzo | Uso delle funzioni di ripresa | Selezione della dimensione dei fermi immagine/della qualità dell'immagine

## **Dimen. immagine (fermo immagine)**

---

Maggiore è la dimensione di immagine, più dettagli saranno riprodotti quando l'immagine viene stampata su carta di formato grande. Minore è la dimensione di immagine, più immagini possono essere registrate.

1. MENU →  (Impostazioni ripresa) → [ Dimen. immagine] → impostazione desiderata.

## **Dettagli sulle voci del menu**

### **Dimensione di immagine quando [ Rapp.aspetto] è 3:2**

L: 20M 5472×3648 pixel

M: 10M 3888×2592 pixel

S: 5.0M 2736×1824 pixel

### **Dimensione di immagine quando [ Rapp.aspetto] è 16:9**

L: 17M 5472×3080 pixel

M: 7.5M 3648×2056 pixel

S: 4.2M 2720×1528 pixel

### **Dimensione di immagine quando [ Rapp.aspetto] è 4:3**

L: 18M 4864×3648 pixel

M: 10M 3648×2736 pixel

S: 5.0M 2592×1944 pixel

VGA 640×480 pixel

## **Dimensione di immagine quando [ Rapp.aspetto] è 1:1**

L: 13M 3648×3648 pixel

M: 6.5M 2544×2544 pixel

S: 3.7M 1920×1920 pixel

### **Nota**

- Quando [  Qualità] è impostata su [RAW] o [RAW & JPEG], la dimensione di immagine per le immagini RAW corrisponde a [L].



---

[51] Utilizzo | Uso delle funzioni di ripresa | Selezione della dimensione dei fermi immagine/della qualità dell'immagine

## **Rapp.aspetto (fermo immagine)**

---

Imposta il rapporto di aspetto dei fermi immagine.

1. MENU →  (Impostazioni ripresa) → [  Rapp.aspetto] → impostazione desiderata.

## **Dettagli sulle voci del menu**

### **3:2 (impostazione predefinita):**

Adatta per le stampe standard.

### **4:3:**

Per la ripresa in un formato adatto alla visualizzazione su computer.

### **16:9:**

Per la visualizzazione su un televisore ad alta definizione.

### **1:1:**

Per riprendere in composizione come una fotocamera di formato medio.



---

[52] Utilizzo | Uso delle funzioni di ripresa | Selezione della dimensione dei fermi immagine/della qualità dell'immagine

## **Qualità (fermo immagine)**

---

Seleziona il formato di compressione dei fermi immagine.

1. MENU →  (Impostazioni ripresa) → [ Qualità] → impostazione desiderata.

## Dettagli sulle voci del menu

### **RAW:**

Formato di file: RAW (Registra usando il formato di compressione RAW.)

L'elaborazione digitale non è eseguita su questo formato di file. Selezionare questo formato per elaborare le immagini su un computer a scopi professionali.

- La dimensione di immagine è fissata sulla dimensione massima. La dimensione di immagine non si visualizza sullo schermo.

### **RAW & JPEG:**

Formato di file: RAW (Registra usando il formato di compressione RAW.) + JPEG

Un'immagine RAW e un'immagine JPEG sono create contemporaneamente. Ciò è adatto quando sono necessari 2 file di immagini, un JPEG per la visione e un RAW per la modifica. La qualità dell'immagine JPEG è impostata su [Fine].

### **Extra fine:**

Formato di file: JPEG

L'immagine è compressa nel formato JPEG e registrata usando una qualità superiore rispetto a [Fine].

### **Fine (impostazione predefinita):**

Formato di file: JPEG

L'immagine è compressa nel formato JPEG quando viene registrata.

### **Standard:**

Formato di file: JPEG

L'immagine è compressa nel formato JPEG quando viene registrata. Poiché la percentuale di compressione di [Standard] è superiore a quella di [Fine], la dimensione del file di [Standard] è inferiore rispetto a quella di [Fine]. Ciò consente a più file di essere registrati su 1 scheda di memoria, ma la qualità dell'immagine sarà inferiore.

### **Nota**

- Se le immagini non sono da modificare usando il computer, si consiglia di registrare le immagini nel formato JPEG.
- Non è possibile aggiungere la registrazione DPOF (ordine di stampa) alle immagini di formato RAW.

---

[53] Utilizzo | Uso delle funzioni di ripresa | Selezione della dimensione dei fermi immagine/della qualità dell'immagine

Foto panor.: dimens.

---



Imposta la dimensione di immagine quando si riprendono le immagini panoramiche. La dimensione di immagine varia secondo l'impostazione [Foto panor.: direz.].

1. MENU →  (Impostazioni ripresa) → [Foto panor.: dimens.] → impostazione desiderata.

## Dettagli sulle voci del menu

Quando [Foto panor.: direz.] è [Su] o [Giù]

**Standard:** 3872×2160

**Ampia:** 5536×2160

Quando [Foto panor.: direz.] è [Sinistra] o [Destra]

**Standard:** 8192×1856

**Ampia:** 12416×1856

---

[54] Utilizzo | Uso delle funzioni di ripresa | Selezione della dimensione dei fermi immagine/della qualità dell'immagine

## Foto panor.: direz.

---

Imposta la direzione per eseguire la panoramica con la fotocamera quando si riprendono le immagini panoramiche.

1. MENU →  (Impostazioni ripresa) → [Foto panor.: direz.] → impostazione desiderata.

## Dettagli sulle voci del menu

**Destra (impostazione predefinita):**

Eseguire la panoramica da sinistra a destra.

**Sinistra:**

Eseguire la panoramica da destra a sinistra.

**Su:**

Eseguire la panoramica dal basso verso l'alto.

**Giù:**

Eseguire la panoramica dall'alto verso il basso.

---

[55] Utilizzo | Uso delle funzioni di ripresa | Regolazione della messa a fuoco

# Modo messa a fuoco

---

Seleziona il metodo di messa a fuoco per adattarlo al movimento del soggetto.

1. MENU →  (Impostazioni ripresa) → [Modo messa a fuoco] → impostazione desiderata.

## Dettagli sulle voci del menu

### **AF-S (AF singolo) (impostazione predefinita):**

Il prodotto blocca la messa a fuoco quando si ottiene la regolazione della messa a fuoco.

Usare [AF singolo] quando il soggetto è immobile.

### **AF-C (AF continuo):**

Il prodotto continua a mettere a fuoco mentre si tiene premuto a metà il pulsante di scatto.

Usare questa opzione quando il soggetto è in movimento.

### **DMF (Fuoco man. dir.):**

Consente di usare in combinazione la messa a fuoco manuale e la messa a fuoco automatica.

### **MF (Mes. fuo. man.):**

Regola manualmente la messa a fuoco.

### **Nota**

- Se il soggetto è troppo vicino, l'immagine potrebbe mostrare della polvere o impronte digitali sull'obiettivo. Pulire l'obiettivo con un panno morbido, ecc.
- Quando [Modo messa a fuoco] è impostata su [AF continuo], il segnale acustico non suona quando si ottiene la messa a fuoco.

---

[56] Utilizzo | Uso delle funzioni di ripresa | Regolazione della messa a fuoco

## Area messa a fuoco

---

Seleziona l'area di messa a fuoco. Usare questa funzione quando è difficile ottenere la messa a fuoco appropriata nel modo di messa a fuoco automatica.

1. MENU →  (Impostazioni ripresa) → [Area messa a fuoco] → impostazione desiderata.

## Dettagli sulle voci del menu

### **Ampia**

Mette a fuoco automaticamente un soggetto in tutti i campi dell'immagine.

Quando si preme a metà il pulsante di scatto nel modo di ripresa dei fermi immagine, una cornice verde si visualizza intorno all'area che è a fuoco.

### **Centro**

Mette a fuoco automaticamente un soggetto al centro dell'immagine. Quando si usa insieme alla funzione di blocco AF, è possibile comporre l'immagine desiderata.

### **Spot flessibile**

Consente di spostare la cornice del campo AF sul punto desiderato sullo schermo e mettere a fuoco su un soggetto estremamente piccolo in un'area ristretta.

Sulla schermata di ripresa del punto flessibile, è possibile cambiare la dimensione del quadro di telemetro AF ruotando la rotellina di controllo.

### **AF agganc. al sogg.**

Tenendo premuto a metà il pulsante di scatto, il prodotto insegue il soggetto all'interno dell'area di messa a fuoco automatica selezionata. Puntare il cursore su [AF agganc. al sogg.] nella schermata di impostazione di [Area messa a fuoco], quindi selezionare l'area di inizio dell'inseguimento desiderata usando i lati sinistro/destro della rotellina di controllo. È possibile spostare l'area di inizio dell'inseguimento al punto desiderato designando l'area come spot flessibile.

Sulla schermata di ripresa del punto flessibile, è possibile cambiare la dimensione del quadro di telemetro AF ruotando la rotellina di controllo.



---

[57] Utilizzo | Uso delle funzioni di ripresa | Regolazione della messa a fuoco

## AF agg. sogg. centr.

---

Premendo il pulsante centrale, la fotocamera rileva il soggetto posizionato al centro dello schermo e continua a inseguirlo.

1. MENU →  (Impostazioni ripresa) → [AF agg. sogg. centr.] → [Attiv.]
2. Allineare la cornice di riferimento (A) sul soggetto e premere  al centro della rotellina di controllo.  
Premere nuovamente  per arrestare l'inseguimento.



(A)

3. Premere completamente il pulsante di scatto per riprendere l'immagine.

### Nota

- [AF agg. sogg. centr.] potrebbe non funzionare molto bene nelle seguenti situazioni:
  - Il soggetto si sta muovendo troppo rapidamente.
  - Il soggetto è troppo piccolo o troppo grande.
  - Il contrasto tra il soggetto e lo sfondo è scarso.
  - È buio.
  - La luce ambientale cambia.
- Blocco AF non funziona nelle seguenti situazioni:
  - Nel modo [Panoramica ad arco]
  - Quando [Selezione scena] è impostato su [Crepusc. senza trep.] o [Riduz. sfocat. movim.].
  - Durante la ripresa nel modo di messa a fuoco manuale
  - Durante l'uso dello zoom digitale
- Quando il soggetto inseguito scompare dallo schermo, Blocco AF viene disattivato.
- Quando [AF agg. sogg. centr.] è impostato su [Attiv.], la fotocamera potrebbe non riuscire a riprendere l'inseguimento per un po' dopo aver perso l'inseguimento del soggetto.

---

[58] Utilizzo | Uso delle funzioni di ripresa | Regolazione della messa a fuoco

## Blocco della messa a fuoco

---

Riprende le immagini con la messa a fuoco bloccata sul soggetto desiderato nel modo di messa a fuoco automatica.

1. MENU →  (Impostazioni ripresa) → [Modo messa a fuoco] → [AF singolo].
2. Mettere il soggetto entro l'area AF e premere a metà il pulsante di scatto.  
La messa a fuoco è bloccata.
3. Continuare a tenere premuto a metà il pulsante di scatto e rimettere il soggetto nella

posizione originale per ricomporre la ripresa.

4. Premere completamente il pulsante di scatto per scattare la foto.

---

[59] Utilizzo | Uso delle funzioni di ripresa | Regolazione della messa a fuoco

## Mes. fuo. man.

---

Quando è difficile ottenere la messa a fuoco corretta nel modo di messa a fuoco automatica, è possibile regolare manualmente la messa a fuoco.

1. MENU →  (Impostazioni ripresa) → [Modo messa a fuoco] → [Mes. fuo. man.].
2. Ruotare l'anello di controllo per ottenere la messa a fuoco nitida.

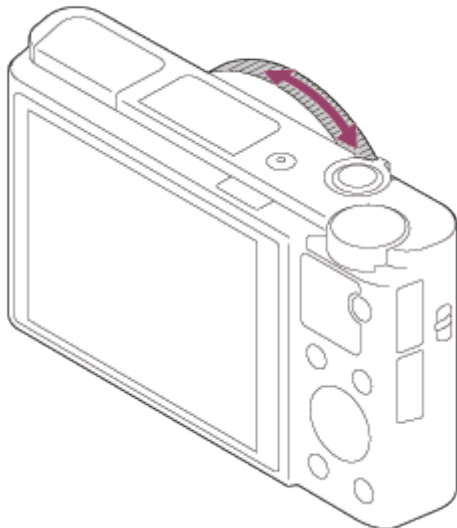

- Quando si ruota l'anello di controllo, la distanza di messa a fuoco si visualizza sullo schermo.

3. Premere a fondo il pulsante di scatto per scattare la foto.

---

[60] Utilizzo | Uso delle funzioni di ripresa | Regolazione della messa a fuoco

## Messa a fuoco manuale diretta (DMF)

---

È possibile effettuare manualmente le regolazioni fini dopo che la messa a fuoco si blocca. È possibile mettere a fuoco rapidamente un soggetto piuttosto che usare la messa a fuoco manuale dall'inizio. Ciò è comodo in casi come una ripresa macro.

1. MENU →  (Impostazioni ripresa) → [Modo messa a fuoco] → [Fuoco man. dir.].
2. Premere a metà il pulsante di scatto per mettere a fuoco automaticamente.
3. Continuare a tenere premuto a metà il pulsante di scatto, ruotare l'anello di controllo per ottenere una messa a fuoco più nitida.

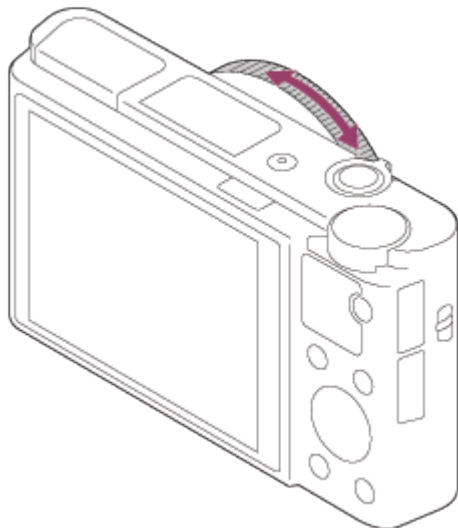

- Quando si ruota l'anello di controllo, la distanza di messa a fuoco si visualizza sullo schermo.
4. Premere a fondo il pulsante di scatto per riprendere una foto.



---

[61] Utilizzo | Uso delle funzioni di ripresa | Regolazione della messa a fuoco

## MF assistita (fermo immagine)

---

Ingrandisce automaticamente l'immagine sullo schermo per rendere più facile la messa a fuoco manuale. Ciò funziona nella messa a fuoco manuale o nella ripresa con messa a fuoco manuale diretta.

1. MENU →  (Impostaz. personalizz.) → [ MF assistita] → [Attiv.].
  2. Ruotare l'anello di controllo per regolare la messa a fuoco.
- L'immagine è ingrandita. È possibile ingrandire ulteriormente le immagini premendo  al centro della rotellina di controllo.

### Nota

- Non è possibile usare [  MF assistita] quando si riprendono i filmati.



### **Suggerimento**

- È possibile impostare il tempo per cui visualizzare l'immagine ingrandita selezionando MENU →  (Impostaz. personalizz.) → [Tempo ingr. mes. fu.].



---

[62] Utilizzo | Uso delle funzioni di ripresa | Regolazione della messa a fuoco



## Ingrand. mes. a fuo.

---

È possibile controllare la messa a fuoco ingrandendo l'immagine prima della ripresa.

1. MENU →  (Impostazioni ripresa) → [Ingrand. mes. a fuo.].
2. Premere  al centro della rotellina di controllo per ingrandire l'immagine e selezionare la posizione che si desidera ingrandire usando il lato su/giù/sinistro/destro della rotellina di controllo.
3. Confermare la messa a fuoco.
4. Premere completamente il pulsante di scatto per riprendere l'immagine.

### **Suggerimento**

- Ad ogni pressione di  al centro, la scala dell'oculare ingranditore cambia.
- Quando si mette a fuoco manualmente, è possibile regolare la messa a fuoco mentre viene ingrandita un'immagine.
- La funzione [Ingrand. mes. a fuo.] sarà rilasciata quando si preme a metà il pulsante di scatto.
- È possibile registrare le immagini mentre un'immagine viene ingrandita, ma il prodotto registra un'immagine a grandezza naturale.
- La funzione [Ingrand. mes. a fuo.] sarà rilasciata dopo la ripresa.
- È possibile impostare il tempo per cui visualizzare l'immagine ingrandita selezionando MENU →  (Impostaz. personalizz.) → [Tempo ingr. mes. fu.].

---

[63] Utilizzo | Uso delle funzioni di ripresa | Regolazione della messa a fuoco

## Tempo ingr. mes. fu.

---

Impostare la durata per cui un'immagine deve essere ingrandita usando la funzione [  MF

assistita] o [Ingrand. mes. a fuo.].

1. MENU →  (Impostaz. personalizz.) → [Tempo ingr. mes. fu.] → impostazione desiderata.

## Dettagli sulle voci del menu

### **2 sec. (impostazione predefinita):**

Ingrandisce le immagini per 2 secondi.

### **5 sec.**

Ingrandisce le immagini per 5 secondi.

### **Nessun limite**

Ingrandisce le immagini finché si preme il pulsante di scatto.

---

[64] Utilizzo | Uso delle funzioni di ripresa | Regolazione della messa a fuoco

## Livello eff. contorno

---

Aumenta il contorno dei campi a fuoco usando un colore specifico nella messa a fuoco manuale o nella ripresa con messa a fuoco manuale diretta. Questa funzione consente di confermare facilmente la messa a fuoco.

1. MENU →  (Impostaz. personalizz.) → [Livello eff. contorno] → impostazione desiderata.

## Dettagli sulle voci del menu

### **Alto**

Imposta il livello di picco su alto.

### **Medio**

Imposta il livello di picco su medio.

### **Basso**

Imposta il livello di picco su basso.

### **Disattiv. (impostazione predefinita):**

Non usa la funzione del picco.

### **Nota**

- Poiché il prodotto determina che le aree nitide siano a fuoco, l'effetto della funzione di picco varia a seconda del soggetto e delle condizioni di ripresa.



- Il contorno dei campi a fuoco non è messo in risalto quando il prodotto è collegato usando un cavo HDMI.

---

[65] Utilizzo | Uso delle funzioni di ripresa | Regolazione della messa a fuoco

## Colore eff. contorno

---

Imposta il colore usato per la funzione di picco nella messa a fuoco manuale o nella ripresa con messa a fuoco manuale diretta.

1. MENU →  (Impostaz. personalizz.) → [Colore eff. contorno] → impostazione desiderata.

### Dettagli sulle voci del menu

#### **Rosso:**

Mette in risalto i contorni in rosso.

#### **Giallo:**

Mette in risalto i contorni in giallo.

#### **Bianco (impostazione predefinita):**

Mette in risalto i contorni in bianco.



---

[66] Utilizzo | Uso delle funzioni di ripresa | Regolazione della messa a fuoco

## Pre-AF (fermo immagine)

---

Il prodotto regola automaticamente la messa a fuoco prima di premere a metà il pulsante di scatto.

1. MENU →  (Impostaz. personalizz.) → [ Pre-AF] → impostazione desiderata.

### Dettagli sulle voci del menu

#### **Attiv. (impostazione predefinita):**

Regola la messa a fuoco prima di premere a metà il pulsante di scatto.

#### **Disattiv.**

Non regola la messa a fuoco prima di premere a metà il pulsante di scatto.

## Contr.AF/MF

---

È possibile cambiare facilmente il modo di messa a fuoco da automatico a manuale e viceversa durante la ripresa senza cambiare la posizione di tenuta.

1. MENU →  (Impostaz. personalizz.) → [Impost. person. tasti] → tasto da assegnare → [Contr. AF/MF blocc.] o [Comm.contr.AF/MF].

### Dettagli sulle voci del menu

#### **Contr. AF/MF blocc.**

Cambia il modo di messa a fuoco mentre si tiene premuto il tasto.

#### **Comm.contr.AF/MF**

Cambia il modo di messa a fuoco finché il tasto viene premuto di nuovo.



#### **Nota**

- Non è possibile impostare la funzione [Contr. AF/MF blocc.] su [Funz. tasto sinistro] o [Funz. tasto destro].

## Illuminatore AF (fermo immagine)

---

L'illuminatore AF fornisce la luce di riempimento per mettere a fuoco più facilmente un soggetto in un ambiente buio. L'illuminatore AF rosso consente al prodotto di mettere a fuoco facilmente quando si preme a metà il pulsante di scatto, finché la messa a fuoco viene bloccata.

1. MENU →  (Impostazioni ripresa) → [ Illuminatore AF] → impostazione desiderata.

### Dettagli sulle voci del menu

#### **Automatico (impostazione predefinita):**

Usa l'illuminatore AF.

#### **Disattiv.**

### Nota

- Non è possibile usare [  Illuminatore AF] nelle seguenti situazioni:
  - Nel modo di filmato
  - Nel modo [Panoramica ad arco]
  - Quando [Modo messa a fuoco] è impostata su [AF continuo].
  - Quando [Selezione scena] è impostata su [Paesaggi], [Eventi sportivi], [Scena notturna], [Animali] o [Fuochi artif.].
- Quando [Area messa a fuoco] è impostata su [Ampia], il quadro del telemetro AF è indicato da una linea tratteggiata.
- L'illuminatore AF emette una luce molto luminosa. Anche se non c'è pericolo per la salute, non guardare direttamente nell'illuminatore AF a distanza ravvicinata.

---

[69] Utilizzo | Uso delle funzioni di ripresa | Regolazione della messa a fuoco

## AF sugli occhi

---

Mentre viene tenuto premuto il pulsante, la fotocamera mette a fuoco gli occhi del soggetto.

1. MENU →  (Impostaz. personalizz.) → [Impost. person. tasti] → assegnare la funzione [AF sugli occhi] al pulsante desiderato.
2. Puntare la fotocamera sul viso di una persona, quindi premere il pulsante al quale è stata assegnata la funzione [AF sugli occhi].
3. Premere il pulsante di scatto tenendo premuto il pulsante.

### Nota

- A seconda delle circostanze, la fotocamera potrebbe non essere in grado di mettere a fuoco gli occhi. In tali casi, la fotocamera rileva un viso e mette a fuoco il viso.
- Se la fotocamera non può rilevare il viso di una persona, non è possibile usare [AF sugli occhi].
- A seconda delle circostanze, non è possibile usare [AF sugli occhi], come quando [Modo messa a fuoco] è impostato su [AF continuo] o [Mes. fuo. man.], ecc.
- [AF sugli occhi] potrebbe non funzionare nelle seguenti situazioni:
  - Quando la persona indossa gli occhiali da sole.
  - Quando i capelli sulla fronte coprono gli occhi della persona.
  - In condizioni di scarsa illuminazione o di controluce.
  - Quando gli occhi sono chiusi.
  - Quando la persona è nell'ombra.

–

– Quando la persona è sfocata.

### **Suggerimento**

- Quando la fotocamera mette a fuoco gli occhi e [Sorriso/Rilev. visi] è impostato su [Attiv.], una cornice di rilevamento si visualizza sul viso dopo che si visualizza sugli occhi. Quando [Sorriso/Rilev. visi] è impostato su [Disattiv.], una cornice di rilevamento si visualizza sugli occhi per un certo periodo di tempo.



---

[70] Utilizzo | Uso delle funzioni di ripresa | Regolazione dell'esposizione

## Comp.esposiz.

---

In base al valore di esposizione impostato dall'esposizione automatica, è possibile rendere l'intera immagine più luminosa o più scura se si regola [Comp.esposiz.] sul lato più o sul lato meno, rispettivamente (compensazione dell'esposizione). Normalmente, l'esposizione è impostata automaticamente (esposizione automatica).

1.  /  (Comp.esposiz.) sulla rotellina di controllo → premere il lato sinistro/destro della rotellina di controllo o ruotare la rotellina di controllo, quindi selezionare l'intervallo di esposizione desiderato.  
È possibile regolare l'esposizione in una gamma da  $-3,0$  EV a  $+3,0$  EV.

### **Nota**

- È possibile regolare l'esposizione in una gamma da  $-2,0$  EV a  $+2,0$  EV per i filmati.
- Se si riprende un soggetto in condizioni assai luminose o buie o quando si usa il flash, si potrebbe non essere in grado di ottenere un effetto soddisfacente.
- Quando si usa [Esposiz. manuale], è possibile compensare l'esposizione soltanto quando [ISO] è impostato su [ISO AUTO].

---

[71] Utilizzo | Uso delle funzioni di ripresa | Regolazione dell'esposizione

## Modo mis.esp.

---

Seleziona il modo di misurazione esposimetrica che imposta quale parte dello schermo è da misurare per determinare l'esposizione.

1. MENU →  (Impostazioni ripresa) → [Modo mis.esp.] → impostazione desiderata.

## Dettagli sulle voci del menu

### **Multipla (impostazione predefinita):**

Misura la luce su ciascuna area dopo aver diviso l'area totale in più aree e determina l'esposizione corretta dell'intero schermo (misurazione multisegmento).

### **Centro:**

Misura la luminosità media dell'intero schermo, dando risalto all'area centrale dello schermo (misurazione con prevalenza al centro).

### **Spot:**

Misura soltanto l'area centrale (misurazione spot). Questa funzione è utile quando il soggetto è in controluce o quando c'è un forte contrasto tra il soggetto e lo sfondo.

### Nota

- [Multipla] è selezionato quando si usano le seguenti funzioni:
  - [Auto. intelligente]
  - [Autom. superiore]
  - [Selezione scena]
  - Funzioni dello zoom diverse dallo zoom ottico



---

[72] Utilizzo | Uso delle funzioni di ripresa | Regolazione dell'esposizione

## Blocco AE

---

Quando il contrasto tra il soggetto e lo sfondo è alto, come quando si riprende un soggetto in controluce o un soggetto vicino a una finestra, misurare la luce in un punto in cui il soggetto appare per avere la luminosità appropriata e bloccare l'esposizione prima della ripresa. Per ridurre la luminosità del soggetto, misurare la luce in un punto più luminoso del soggetto e bloccare l'esposizione dell'intero schermo. Per rendere il soggetto più luminoso, misurare la luce in un posto più buio del soggetto e bloccare l'esposizione dell'intero schermo.

1. MENU →  (Impostaz. personalizz.) → [Impost. person. tasti], quindi assegnare [AEL sbloccato] al tasto desiderato.
2. Regolare la messa a fuoco sul punto in cui l'esposizione viene regolata.
3. Premere il tasto a cui la funzione [AEL sbloccato] è assegnata.
  - L'esposizione è bloccata e  (Blocco AE) si illumina.
4. Mettere nuovamente a fuoco il soggetto e premere il pulsante di scatto.
  - Per annullare il blocco dell'esposizione, premere il tasto a cui è assegnata la funzione [AEL sbloccato] .

## Suggerimento

- Se si seleziona la funzione [AEL bloccato] in [Impost. person. tasti], è possibile bloccare l'esposizione mentre si tiene premuto il tasto AEL. La funzione [AEL bloccato] non può essere assegnata alla [Funz. tasto sinistro] o [Funz. tasto destro].



---

[73] Utilizzo | Uso delle funzioni di ripresa | Regolazione dell'esposizione

## AEL con otturat. (fermo immagine)

---

Imposta se fissare l'esposizione quando si preme a metà il pulsante di scatto.

1. MENU →  (Impostaz. personalizz.) → [ AEL con otturat.] → impostazione desiderata.

### Dettagli sulle voci del menu

#### **Automatico (impostazione predefinita):**

Fissa l'esposizione dopo aver regolato automaticamente la messa a fuoco quando si preme a metà il pulsante di scatto quando [Modo messa a fuoco] è impostato su [AF singolo].

#### **Attiv.**



Fissa l'esposizione quando si preme a metà il pulsante di scatto.

#### **Disattiv.**

Non fissa l'esposizione quando si preme a metà il pulsante di scatto. Usare questo modo quando si desidera regolare separatamente la messa a fuoco e l'esposizione.

Il prodotto continua a regolare l'esposizione mentre si riprende nel modo [Scatto Multiplo] o [Sca.mult.prio.t.].

## Nota

- Quando [Modo messa a fuoco] è impostato su [AF continuo] e [ AEL con otturat.] è [Disattiv.] o [Automatico], il diaframma è fissato al momento in cui si preme a metà il pulsante di scatto. Se la luminosità cambia drasticamente durante la ripresa continua, rilasciare una volta il dito dal pulsante di scatto, quindi premere di nuovo a metà il pulsante di scatto.
- Quando [AEL sbloccato] è assegnato a qualsiasi tasto usando [Impost. person. tasti], al funzionamento usando il tasto sarà data la priorità sulle impostazioni [ AEL con otturat.].

## Mot. zebrato

---

La zebratura apparirà sulla parte di un'immagine se il livello di luminosità supera l'IRE che è stato impostato. Usare questa zebratura come una guida per regolare la luminosità.

1. MENU →  (Impostaz. personalizz.) → [Mot. zebrato] → impostazione desiderata.

### Dettagli sulle voci del menu

#### **Disattiv. (impostazione predefinita):**

Non visualizza la zebratura.

#### **70/75/80/85/90/95/100/100+:**

Regola il livello di luminosità.

#### **Nota**

- La zebratura non si visualizza durante la connessione HDMI.

## Guida Impost. Espo.

---

È possibile impostare se visualizzare una guida quando si cambia l'esposizione.

1. MENU →  (Impostaz. personalizz.) → [Guida Impost. Espo.] → impostazione desiderata.

### Dettagli sulle voci del menu

#### **Disattiv.:**

Non visualizza la guida.

#### **Attiv. (impostazione predefinita):**

Visualizza la guida.

## Modo avanzam.

---

È possibile impostare il modo di avanzamento, come la ripresa continua o con l'autoscatto.

1. MENU →  (Impostazioni ripresa) → [Modo avanzam.] → impostazione desiderata.

## Dettagli sulle voci del menu

### **Scatto Singolo (impostazione predefinita):**

Riprende un fermo immagine. Modo di ripresa normale.

### **Scatto Multiplo:**

Riprende le immagini continuamente mentre si tiene premuto il pulsante di scatto.

### **Sca.mult.prio.t.:**

Riprende continuamente le immagini ad alta velocità mentre si tiene premuto il pulsante di scatto.

### **Autoscatto:**

Riprende un'immagine dopo 10 o 2 secondi.

### **Autoscat.(mult.):**

Riprende continuamente un numero specificato di immagini dopo 10 secondi.

### **Espos. a forc. contin.:**

Riprende le immagini mentre si tiene premuto il pulsante di scatto, ciascuna con diversi gradi di luminosità.

### **Esp. a forc. singola:**

Riprende un numero specificato di immagini, una per volta, ciascuna con un grado diverso di luminosità.

### **Esp.forc.WB:**

Riprende un totale di tre immagini, ciascuna con toni diversi di colore secondo le impostazioni selezionate di bilanciamento del bianco, di temperatura del colore e di filtro del colore.

### **Esp. a forcella DRO:**

Riprende un totale di tre immagini, ciascuna a un grado diverso dell'ottimizzatore di gamma dinamica.

---

[77] Utilizzo | Uso delle funzioni di ripresa | Selezione di un modo di avanzamento (Ripresa continua/Autoscatto)

## Scatto Multiplo

---

Riprende le immagini continuamente mentre si tiene premuto il pulsante di scatto.

1. MENU →  (Impostazioni ripresa) → [Modo avanzam.] → [Scatto Multiplo].



### Suggerimento

- Per mantenere la messa a fuoco e l'esposizione durante la raffica, cambiare le seguenti impostazioni.

L'esposizione della prima ripresa è determinata quando si preme a metà il pulsante di scatto. L'impostazione dell'esposizione per la prima ripresa è usata per le riprese successive.

- Impostare [Modo messa a fuoco] su [AF continuo].
- Impostare [ AEL con otturat.] su [Disattiv.] o [Automatico].

---

[78] Utilizzo | Uso delle funzioni di ripresa | Selezione di un modo di avanzamento (Ripresa continua/Autoscatto)

## Sca.mult.prio.t.

---

Il prodotto continua a riprendere per tutto il tempo che il pulsante di scatto viene premuto. È possibile riprendere continuamente ad una velocità più rapida di quella di [Scatto Multiplo].

1. MENU →  (Impostazioni ripresa) → [Modo avanzam.] → [Sca.mult.prio.t.].

### Nota

- Tra i fotogrammi della ripresa continua, un'immagine di ciascun fotogramma si visualizza immediatamente.

### Suggerimento

- Nel modo [Sca.mult.prio.t.], la messa a fuoco è fissata quando si preme a metà il pulsante di scatto per la prima immagine e la messa a fuoco viene fissata dopo quella. Tuttavia, il valore dell'esposizione viene regolato per ciascuna immagine. Per usare la stessa esposizione per le riprese successive, cambiare le seguenti impostazioni.

L'esposizione della prima ripresa è determinata quando si preme a metà il pulsante di scatto. L'impostazione dell'esposizione per la prima ripresa è usata per le riprese successive.

- Impostare [ AEL con otturat.] su [Automatico] o [Disattiv.].

---

[79] Utilizzo | Uso delle funzioni di ripresa | Selezione di un modo di avanzamento (Ripresa continua/Autoscatto)

## Autoscatto

---

Il prodotto riprende un'immagine usando l'autoscatto con un ritardo di 10 secondi o 2 secondi.

1. MENU →  (Impostazioni ripresa) → [Modo avanzam.] → [Autoscatto].
2. Selezionare il modo desiderato usando il lato destro/sinistro della rotellina di controllo.

## Dettagli sulle voci del menu

### 10 **Autoscatto: 10 sec. (impostazione predefinita):**





Imposta l'autoscatto con un ritardo di 10 secondi.

Quando si preme il pulsante di scatto, la spia dell'autoscatto lampeggia, viene emesso un segnale acustico e l'otturatore scatta dopo 10 secondi. Per annullare l'autoscatto, premere di nuovo il pulsante di scatto.

### 2 **Autoscatto: 2 sec.:**

Imposta l'autoscatto con un ritardo di 2 secondi. Ciò riduce la vibrazione della fotocamera causata dalla pressione del pulsante di scatto.

#### **Suggerimento**

- Premere il pulsante  /  della rotellina di controllo per terminare l'autoscatto.
- Premere il pulsante  /  e selezionare  (Scatto Singolo) della rotellina di controllo per disattivare l'autoscatto.

---

[80] Utilizzo | Uso delle funzioni di ripresa | Selezione di un modo di avanzamento (Ripresa continua/Autoscatto)

## Autoscat.(mult.)

---

Riprende continuamente il numero di immagini che è stato impostato dopo 10 secondi. È possibile scegliere la ripresa migliore da diverse riprese scattate.

1. MENU →  (Impostazioni ripresa) → [Modo avanzam.] → [Autoscat.(mult.)].
2. Selezionare il modo desiderato usando il lato destro/sinistro della rotellina di controllo.

## Dettagli sulle voci del menu

### C3 **Autoscat. (mult.): 10 sec. 3 imm. (impostazione predefinita):**

Riprende tre fotogrammi in successione 10 secondi dopo aver premuto il pulsante di scatto. Quando si preme il pulsante di scatto, la spia dell'autoscatto lampeggia, un segnale acustico suona e l'otturatore funziona dopo 10 secondi.

## **Autoscat. (mult.): 10 sec. 5 imm.:**

Riprende cinque fotogrammi in successione 10 secondi dopo aver premuto il pulsante di scatto.

Quando si preme il pulsante di scatto, la spia dell'autoscatto lampeggia, un segnale acustico suona e l'otturatore funziona dopo 10 secondi.

---

[81] Utilizzo | Uso delle funzioni di ripresa | Selezione di un modo di avanzamento (Ripresa continua/Autoscatto)

## Espos. a forc. contin.

---

Riprende più immagini mentre si sposta automaticamente l'esposizione da quella di base a più scura e poi a più chiara. Tenere premuto il pulsante di scatto finché la registrazione con esposizione a forcella è completata.

È possibile selezionare un'immagine che si adatta all'intenzione, dopo la registrazione.

1. MENU →  (Impostazioni ripresa) → [Modo avanzam.] → [Espos. a forc. contin.].
2. Selezionare il modo desiderato usando il lato destro/sinistro della rotellina di controllo.

## Dettagli sulle voci del menu

### **Esposiz. forc. cont.: 0,3EV 3 imm. (impostazione predefinita):**

Questa impostazione riprende continuamente tre immagini con un valore di esposizione spostato di più o meno 0,3 EV.

### **Esposiz. forc. cont.: 0,3EV 5 imm.**

Questa impostazione riprende continuamente cinque immagini con un valore di esposizione spostato di più o meno 0,3 EV.

### **Esposiz. forc. cont.: 0,7EV 3 imm.**

Questa impostazione riprende continuamente tre immagini con un valore di esposizione spostato di più o meno 0,7 EV.

### **Esposiz. forc. cont.: 0,7EV 5 imm.**

Questa impostazione riprende continuamente cinque immagini con un valore di esposizione spostato di più o meno 0,7 EV.

### **Esposiz. forc. cont.: 1,0EV 3 imm.**

Questa impostazione riprende continuamente tre immagini con un valore di esposizione spostato di più o meno 1,0 EV.

### **Esposiz. forc. cont.: 1,0EV 5 imm.**

Questa impostazione riprende continuamente cinque immagini con un valore di esposizione

spostato di più o meno 1,0 EV.

#### **Esposiz. forc. cont.: 2,0EV 3 imm.**

Questa impostazione riprende continuamente tre immagini con un valore di esposizione spostato di più o meno 2,0 EV.

#### **Esposiz. forc. cont.: 2,0EV 5 imm.**

Questa impostazione riprende continuamente cinque immagini con un valore di esposizione spostato di più o meno 2,0 EV.

#### **Esposiz. forc. cont.: 3,0EV 3 imm.**

Questa impostazione riprende continuamente tre immagini con un valore di esposizione spostato di più o meno 3,0 EV.

#### **Esposiz. forc. cont.: 3,0EV 5 imm.**

Questa impostazione riprende continuamente cinque immagini con un valore di esposizione spostato di più o meno 3,0 EV.

### **Nota**

- L'ultima ripresa è mostrata sulla revisione automatica.
- Quando si seleziona [ISO AUTO] nel modo [Esposiz. manuale], l'esposizione viene cambiata regolando il valore ISO. Se si seleziona un'impostazione diversa da [ISO AUTO], l'esposizione viene cambiata regolando il tempo di otturazione.
- Quando si regola l'esposizione, l'esposizione viene variata in base al valore compensato.
- Quando si usa il flash, il prodotto esegue la ripresa con bracketing del flash, che varia la quantità di luce del flash anche se [Espos. a forc. contin.] è selezionata. Premere il pulsante di scatto per ciascuna immagine.

---

[82] Utilizzo | Uso delle funzioni di ripresa | Selezione di un modo di avanzamento (Ripresa continua/Autoscatto)

## **Esp. a forc. singola**

---

Riprende più immagini mentre si sposta automaticamente l'esposizione da quella di base a più scura e poi a più chiara.

Premere il pulsante di scatto per ciascuna immagine. È possibile selezionare un'immagine che si adatta al proprio scopo dopo la registrazione.

1. MENU →  (Impostazioni ripresa) → [Modo avanzam.] → [Esp. a forc. singola].
2. Selezionare il modo desiderato usando il lato destro/sinistro della rotellina di controllo.

### **Dettagli sulle voci del menu**

**BRK S 0,3EV3 Esposiz. forc. sing.: 0,3EV 3 imm. (impostazione predefinita):**

Questa impostazione riprende un totale di tre immagini in fila con un valore di esposizione spostato di più o meno 0,3 EV.

**BRK S 0,3EV5 Esposiz. forc. sing.: 0,3EV 5 imm.**

Questa impostazione riprende un totale di cinque immagini in fila con un valore di esposizione spostato di più o meno 0,3 EV.

**BRK S 0,7EV3 Esposiz. forc. sing.: 0,7EV 3 imm.**

Questa impostazione riprende un totale di tre immagini in fila con un valore di esposizione spostato di più o meno 0,7 EV.

**BRK S 0,7EV5 Esposiz. forc. sing.: 0,7EV 5 imm.**

Questa impostazione riprende un totale di cinque immagini in fila con un valore di esposizione spostato di più o meno 0,7 EV.

**BRK S 1,0EV3 Esposiz. forc. sing.: 1,0EV 3 imm.**

Questa impostazione riprende un totale di tre immagini in fila con un valore di esposizione spostato di più o meno 1,0 EV.

**BRK S 1,0EV5 Esposiz. forc. sing.: 1,0EV 5 Imm.**

Questa impostazione riprende un totale di cinque immagini in fila con un valore di esposizione spostato di più o meno 1,0 EV.

**BRK S 2,0EV3 Esposiz. forc. sing.: 2,0EV 3 imm.**

Questa impostazione riprende un totale di tre immagini in fila con un valore di esposizione spostato di più o meno 2,0 EV.

**BRK S 2,0EV5 Esposiz. forc. sing.: 2,0EV 5 Imm.**

Questa impostazione riprende un totale di cinque immagini in fila con un valore di esposizione spostato di più o meno 2,0 EV.

**BRK S 3,0EV3 Esposiz. forc. sing.: 3,0EV 3 imm.**

Questa impostazione riprende un totale di tre immagini in fila con un valore di esposizione spostato di più o meno 3,0 EV.

**BRK S 3,0EV5 Esposiz. forc. sing.: 3,0EV 5 Imm.**

Questa impostazione riprende un totale di cinque immagini in fila con un valore di esposizione spostato di più o meno 3,0 EV.

**Nota**

- Quando si seleziona [ISO AUTO] nel modo [Esposiz. manuale], l'esposizione viene cambiata regolando il valore ISO. Se si seleziona un'impostazione diversa da [ISO AUTO], l'esposizione viene cambiata regolando il tempo di otturazione.
  - Quando si regola l'esposizione, l'esposizione viene variata in base al valore compensato.
-

[83] Utilizzo | Uso delle funzioni di ripresa | Selezione di un modo di avanzamento (Ripresa continua/Autoscatto)

## Esp.forc.WB

---

Riprende tre immagini, ciascuna con toni diversi di colore secondo le impostazioni selezionate di bilanciamento del bianco, di temperatura del colore e di filtro del colore.

1. MENU →  (Impostazioni ripresa) → [Modo avanzam.] → [Esp.forc.WB].
2. Selezionare il modo desiderato usando il lato destro/sinistro della rotellina di controllo.

### Dettagli sulle voci del menu

**BRKWB Lo** **Espos. a forcella bilan. bianco: Lo (impostazione predefinita):**

Registra una serie di tre immagini con piccoli cambiamenti nel bilanciamento del bianco.

**BRKWB Hi** **Espos. a forcella bilan. bianco: Hi**

Registra una serie di tre immagini con grandi cambiamenti nel bilanciamento del bianco.

#### Nota

- L'ultima ripresa è mostrata sulla revisione automatica.

---

[84] Utilizzo | Uso delle funzioni di ripresa | Selezione di un modo di avanzamento (Ripresa continua/Autoscatto)

## Esp. a forcella DRO

---

È possibile registrare un totale di tre immagini, ciascuna ad un grado diverso del valore dell'ottimizzatore di gamma dinamica.

1. MENU →  (Impostazioni ripresa) → [Modo avanzam.] → [Esp. a forcella DRO].
2. Selezionare il modo desiderato usando il lato destro/sinistro della rotellina di controllo.

### Dettagli sulle voci del menu

**BRKDRO Lo** **Esposizione a forcella DRO: Lo (impostazione predefinita):**

Registra una serie di tre immagini con piccoli cambiamenti nel valore dell'ottimizzatore di gamma dinamica.

**BRKDRO Hi** **Esposizione a forcella DRO: Hi**

Registra una serie di tre immagini con grandi cambiamenti nel valore dell'ottimizzatore di gamma dinamica.

### Nota

- L'ultima ripresa è mostrata sulla revisione automatica.

---

[85] Utilizzo | Uso delle funzioni di ripresa | Selezione di un modo di avanzamento (Ripresa continua/Autoscatto)

## Ord.esp.forc.

---

È possibile impostare l'ordine di ripresa per l'esposizione a forcella e l'esposizione a forcella con bilanciamento del bianco.

1. MENU →  (Impostaz. personalizz.) → [Ord.esp.forc.] → impostazione desiderata.

### Dettagli sulle voci del menu

**0** → → **(impostazione predefinita):**

Registra nel seguente ordine: 0 → - → +.

→ **0** → :

Registra nel seguente ordine: - → 0 → +.

---

[86] Utilizzo | Uso delle funzioni di ripresa | Per scattare foto di se stessi controllando lo schermo

## Autoscat./Autoritrat.

---

È possibile cambiare l'angolazione dello schermo LCD e riprendere le immagini durante il controllo dell'immagine sullo schermo.

1. MENU →  (Impostaz. personalizz.) → [Autoscat./Autoritrat.] → [Attiv.].
2. Inclinare lo schermo LCD di 180° verso l'alto e poi puntare l'obiettivo verso se stessi.

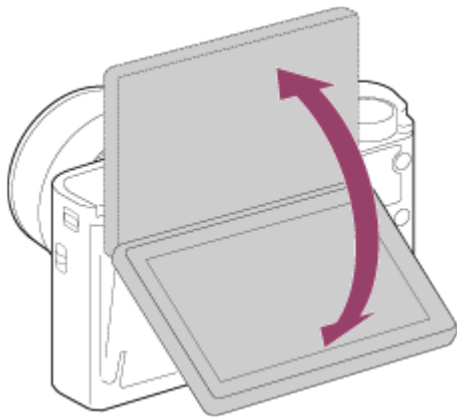

3. Premere il pulsante di scatto.

Il prodotto avvia la ripresa con autoscatto dopo tre secondi.

---

[87] Utilizzo | Uso delle funzioni di ripresa | Selezione della sensibilità ISO

## ISO

---

La sensibilità alla luce è espressa dal numero ISO (indice di esposizione consigliato). Maggiore è il numero, superiore è la sensibilità.

1. MENU →  (Impostazioni ripresa) → [ISO] → impostazione desiderata.

### Dettagli sulle voci del menu

#### **NR su più fotogram.**

Combina riprese continue per creare un'immagine con meno disturbi.

#### **ISO AUTO (impostazione predefinita):**

Imposta automaticamente la sensibilità ISO.

**80 / 100 / 125 / 160 / 200 / 250 / 320 / 400 / 500 / 640 / 800 / 1000 / 1250 / 1600 / 2000 / 2500 / 3200 / 4000 / 5000 / 6400 / 8000 / 10000 / 12800:**

È possibile ridurre la sfocatura dell'immagine in luoghi bui o con i soggetti in movimento aumentando la sensibilità ISO (selezionare un numero maggiore).

#### **Nota**

- [ISO AUTO] è selezionato quando si usano le seguenti funzioni:
  - [Auto. intelligente]
  - [Autom. superiore]
  - [Selezione scena]
  - [Panoramica ad arco]
- Quando [ISO] è impostato su un valore inferiore a ISO 125, i limiti per la luminosità del



soggetto registrabile (gamma dinamica) potrebbero diminuire.

- Maggiore è il valore ISO, più disturbi appariranno sulle immagini.
- Le impostazioni ISO disponibili variano a seconda che si riprendano fermi immagine o filmati.
- Quando si usa [NR su più fotogram.], ci vuole un po' di tempo prima che il prodotto esegua il processo di sovrapposizione delle immagini.

#### **Suggerimento**

- È possibile cambiare i limiti impostati automaticamente della sensibilità ISO per il modo [ISO AUTO]. Selezionare [ISO AUTO] e premere il lato destro della rotellina di controllo e impostare i valori desiderati per [ISO AUTO massimo] e [ISO AUTO minimo]. I valori di [ISO AUTO massimo] e [ISO AUTO minimo] vengono applicati anche durante la ripresa nel modo [ISO AUTO] sotto [NR su più fotogram.].

---

[88] Utilizzo | Uso delle funzioni di ripresa | Selezione della sensibilità ISO

## NR su più fotogram.

---

Il prodotto riprende automaticamente in modo continuativo più immagini, le combina, riduce i disturbi e le registra come un'immagine. Con la riduzione dei disturbi su più fotogrammi, è possibile selezionare i numeri ISO maggiori rispetto alla sensibilità ISO massima.

L'immagine registrata è un'immagine combinata.

1. MENU →  (Impostazioni ripresa) → [ISO] → [NR su più fotogram.].
2. Premere il lato destro della rotellina di controllo per visualizzare la schermata di impostazione, quindi selezionare un valore desiderato usando il lato superiore/inferiore della rotellina di controllo.

#### **Nota**

- Quando [  Qualità] è impostata su [RAW] o [RAW & JPEG], questa funzione non può essere usata.
- Il flash, [Ott.gamma din.] e [HDR auto] non possono essere usati.
- Non è possibile impostare [NR su più fotogram.] quando è impostato [Effetto immagine].

#### **Suggerimento**

- È possibile cambiare i limiti impostati automaticamente della sensibilità ISO nel modo [ISO AUTO], sotto [NR su più fotogram.]. Selezionare [ISO AUTO] sotto [ISO] e premere il lato destro della rotellina di controllo, quindi impostare i valori desiderati per [ISO AUTO massimo] e [ISO AUTO minimo]. I valori di [ISO AUTO massimo] e [ISO AUTO minimo] vengono applicati anche durante la ripresa nel modo [ISO AUTO] sotto [NR su più

fotogram.].

---

[89] Utilizzo | Uso delle funzioni di ripresa | Correzione della luminosità o del contrasto

## Ott.gamma din. (DRO)

---

Dividendo l'immagine in piccole aree, il prodotto analizza il contrasto della luce e dell'ombra tra il soggetto e lo sfondo e crea un'immagine con la luminosità e la gradazione ottimali.

1. MENU →  (Impostazioni ripresa) → [DRO/HDR auto] → [Ott.gamma din.].
2. Selezionare l'impostazione desiderata usando il lato sinistro/destro della rotellina di controllo.

### Dettagli sulle voci del menu



#### **Ott. gamma din.: automatico (impostazione predefinita):**

Corregge automaticamente la luminosità.



#### **Ott. gamma din.: Lv1 – Ott. gamma din.: Lv5:**

Ottimizza la gradazione di un'immagine registrata per ciascuna area divisa. Selezionare il livello di ottimizzazione da Lv1 (debole) a Lv5 (forte).

#### **Nota**

- [DRO/HDR auto] viene fissata su [Disattiv.] quando il modo di ripresa è impostato su [Panoramica ad arco] o quando si usa [NR su più fotogram.] o [Effetto immagine].
- [DRO/HDR auto] è fissato su [Disattiv.] quando [Scena notturna], [Ritratto notturno], [Crepusc. senza trep.], [Riduz. sfocat. movim.] o [Fuochi artif.] è selezionata in [Selezione scena]. L'impostazione è fissata su [Ott. gamma din.: automatico] quando gli altri modi sono selezionati in [Selezione scena].
- Quando si riprende con [Ott.gamma din.], l'immagine potrebbe essere disturbata. Selezionare il livello corretto controllando l'immagine registrata, specialmente quando si aumenta l'effetto.

---

[90] Utilizzo | Uso delle funzioni di ripresa | Correzione della luminosità o del contrasto

## HDR auto

---

Estende la gamma (gradazione) in modo da poter registrare da parti luminose a parti scure con la luminosità corretta (HDR: alta gamma dinamica). Vengono registrate un'immagine

con l'esposizione corretta e un'immagine sovrapposta.

1. MENU →  (Impostazioni ripresa) → [DRO/HDR auto] → [HDR auto].
2. Selezionare l'impostazione desiderata usando il lato sinistro/destro della rotellina di controllo.

## Dettagli sulle voci del menu

### **HDR auto: differ. espos. auto. (impostazione predefinita):**



Corregge automaticamente la differenza di esposizione.

### **HDR auto: differ. espos. 1,0 EV – HDR auto: differ. espos. 6,0 EV:**

Imposta la differenza di esposizione, in base al contrasto del soggetto. Selezionare il livello ottimale tra 1,0 EV (debole) e 6,0 EV (forte).

Per esempio, se si imposta il valore dell'esposizione su 2,0 EV, tre immagini saranno composte con i seguenti livelli di esposizione; -1,0 EV, esposizione ottimale e +1,0 EV.

### **Nota**

- [HDR auto] non è disponibile per le immagini RAW.
- Quando il modo di ripresa è impostato su [Auto. intelligente], [Autom. superiore], [Panoramica ad arco] o [Selezione scena], non è possibile selezionare [HDR auto].
- Quando si seleziona [NR su più fotogram.], non è possibile selezionare [HDR auto].
- Quando si usa [Effetto immagine], non è possibile selezionare [HDR auto].
- Non è possibile avviare la ripresa successiva finché il processo di cattura è completato dopo aver ripreso.
- Si potrebbe non ottenere l'effetto desiderato secondo la differenza di luminanza di un soggetto e le condizioni di ripresa.
- Quando si usa il flash, questa funzione ha poco effetto.
- Quando il contrasto della scena è basso o quando si verifica la vibrazione del prodotto o la sfocatura del soggetto, si potrebbe non ottenere buone immagini HDR. Se il prodotto ha rilevato un problema, sull'immagine registrata si visualizza   per informare di questa situazione. Riprendere di nuovo come è necessario, facendo attenzione al contrasto o alla sfocatura.

---

[91] Utilizzo | Uso delle funzioni di ripresa | Regolazione dei toni di colore

## Bilanc.bianco

---

Regola i toni di colore secondo le condizioni di luce ambientale. Usare questa funzione quando i toni di colore dell'immagine non corrispondono alle proprie aspettative oppure quando si desidera cambiare i toni di colore intenzionalmente per ottenere un'espressione

fotografica.

1. MENU →  (Impostazioni ripresa) → [Bilanc.bianco] → impostazione desiderata.

## Dettagli sulle voci del menu

### **AWB Automatico (impostazione predefinita):**

Il prodotto rileva automaticamente la fonte di illuminazione e regola i toni di colore.

#### **Luce giorno**

I toni di colore si regolano per la luce del giorno.

#### **Ombra**

I toni di colore si regolano per l'ombra.

#### **Cielo coperto**

La temperatura di colore si regola per un cielo nuvoloso.

#### **A incandesce.**

La temperatura di colore si regola per i posti con una luce a incandescenza o con l'illuminazione luminosa, come in uno studio fotografico.

#### -1 **Fluor.: bianca calda**

La temperatura del colore si regola per l'illuminazione fluorescente bianca e calda.

#### 0 **Fluor: bianca fredda**

La temperatura del colore si regola per l'illuminazione fluorescente bianca.

#### +1 **Fluor: bianca diurna**

La temperatura del colore si regola per l'illuminazione fluorescente bianca neutra.

#### +2 **Fluor.: luce giorno**

La temperatura del colore si regola per l'illuminazione fluorescente della luce del giorno.

#### **Flash**

La temperatura del colore si regola per la luce del flash.

#### **T.colore/Filtro:**

Regola i toni di colore secondo la fonte di illuminazione. Ottiene l'effetto dei filtri CC (Compensazione del colore) per la fotografia.

#### **Personalizzato 1/Personalizzato 2/Personalizzato 3:**

Usa l'impostazione di bilanciamento del bianco salvata in [Imp.personalizz.].

#### SET **Imp.personalizz.:**

Memorizza il colore bianco di base in condizioni di illuminazione per l'ambiente di ripresa. Selezionare un numero memorizzato di bilanciamento del bianco personalizzato.

### **Suggerimento**

- È possibile usare il lato destro della rotellina di controllo per visualizzare la schermata di regolazione fine ed eseguire le regolazioni fini della temperatura del colore come è

necessario.

- In [T.colore/Filtro], è possibile usare il tasto destro per visualizzare la schermata di impostazione della temperatura del colore ed eseguire un'impostazione. Quando si preme di nuovo il lato destro, appare la schermata di regolazione fine per consentire di eseguire le regolazioni finì come è necessario.

#### Nota

- [Bilanc.bianco] è fissato su [Automatico] nelle seguenti situazioni:
  - [Auto. intelligente]
  - [Autom. superiore]
  - [Selezione scena]



---

[92] Utilizzo | Uso delle funzioni di ripresa | Regolazione dei toni di colore

## Cattura del colore bianco di base nel modo [Imp.personalizz.]

---

In una scena in cui la luce ambientale è composta da più tipi di fonti di illuminazione, si consiglia di usare il bilanciamento del bianco personalizzato per riprodurre accuratamente il colore bianco.

1. MENU →  (Impostazioni ripresa) → [Bilanc.bianco] → [Imp.personalizz.].
2. Tenere il prodotto in modo che l'area bianca copra completamente l'area AF che si trova al centro e poi premere  al centro della rotellina di controllo. I valori calibrati (Temperatura del colore e filtro del colore) si visualizzano.
3. Selezionare un numero di registrazione usando il tasto destro/sinistro. Il monitor ritorna al display delle informazioni sulla registrazione conservando l'impostazione di bilanciamento del bianco personalizzata memorizzata.

#### Nota

- Il messaggio [Errore Bil. Bianco personalizzato] indica che il valore è superiore ai limiti previsti, quando il flash è usato su un soggetto con colori troppo luminosi nel fotogramma. Se si registra questo valore, l'indicatore  diventa giallo sul display delle informazioni sulla registrazione. È possibile riprendere a questo punto, ma si consiglia di impostare di nuovo il bilanciamento del bianco per ottenere un valore più preciso di bilanciamento del bianco.
-

# Effetto immagine

---

Selezionare il filtro dell'effetto desiderato per ottenere immagini più emozionanti e artistiche.

1. MENU →  (Impostazioni ripresa) → [Effetto immagine] → impostazione desiderata.

## Dettagli sulle voci del menu

### **Disattiv. (impostazione predefinita):**

Disabilita la funzione [Effetto immagine].

### **Fotocamera giocatt.**

Crea un'immagine morbida con angoli sfumati e nitidezza ridotta.

### **Colore pop**

Crea un aspetto vivace dando risalto ai toni di colore.

### **Posterizzazione**

Crea un alto contrasto, l'aspetto astratto dando molto risalto ai colori primari, o in bianco e nero.

### **Foto d'epoca**

Crea l'aspetto di una foto d'epoca con toni color seppia e il contrasto sbiadito.

### **High key tenue**

Crea un'immagine con l'atmosfera indicata: luminosa, trasparente, eterea, delicata, morbida.

### **Colore parziale**

Crea un'immagine che conserva un colore specifico, ma converte gli altri in bianco e nero.

### **Mono. alto contrasto**

Crea un'immagine ad alto contrasto in bianco e nero.

### **Lievemente sfocato**

Crea un'immagine riempita con un effetto di illuminazione delicata.

### **Dipinto HDR**

Crea l'aspetto di un dipinto, aumentando i colori e i dettagli.

### **Mono. sfuma. ricche**

Crea un'immagine in bianco e nero con ricca gradazione e riproduzione dei dettagli.

### **Miniature**

Crea un'immagine che accentua vivacemente il soggetto, con lo sfondo sfocato in modo considerevole. Questo effetto potrebbe essere spesso trovato in immagini di modellini.

### **Acquerello**

Crea un'immagine con effetti di inchiostro sbavato e di sfocatura come se fosse dipinta usando gli acquarelli.



## **Illustrazione**



Crea un'immagine simile a un'illustrazione dando risalto ai contorni.

### **Suggerimento**

- È possibile eseguire le impostazioni dettagliate per i seguenti modi [Effetto immagine] usando il lato sinistro/destro della rotellina di controllo.
  - [Fotocamera giocatt.]
  - [Posterizzazione]
  - [Colore parziale]
  - [Lievemente sfocato]
  - [Dipinto HDR]
  - [Miniature]
  - [Illustrazione]

### **Nota**

- Quando [Colore parziale] è selezionato, le immagini potrebbero non conservare il colore selezionato, secondo il soggetto o le condizioni di ripresa.
- Non è possibile controllare i seguenti effetti sulla schermata di ripresa, perché il prodotto elabora l'immagine dopo la ripresa. Inoltre, non è possibile riprendere un'altra immagine finché l'elaborazione delle immagini è finita. Non è possibile usare questi effetti con i filmati.
  - [Lievemente sfocato]
  - [Dipinto HDR]
  - [Mono. sfuma. ricche]
  - [Miniature]
  - [Acquerello]
  - [Illustrazione]
- Nel caso di [Dipinto HDR] e [Mono. sfuma. ricche], l'otturatore viene rilasciato tre volte per una ripresa. Fare attenzione ai seguenti punti:
  - Usare questa funzione quando il soggetto è immobile o non emette la luce del flash.
  - Non cambiare la composizione prima della ripresa.

Quando il contrasto della scena è basso o quando si è verificata una significativa vibrazione della fotocamera o sfocatura del soggetto, si potrebbe non essere in grado di ottenere buone immagini HDR. Se il prodotto rileva tale situazione,  /  appaiono sull'immagine registrata per informarvi su questa situazione. Se necessario, cambiare la composizione o altrimenti regolare le impostazioni, fare attenzione alla sfocatura e riprendere di nuovo.

# Stile personale

---

Consente di selezionare l'elaborazione di immagine desiderata. È possibile regolare l'esposizione (tempo di otturazione e diaframma) nel modo preferito con [Stile personale], diversamente da [Selezione scena] in cui il prodotto regola l'esposizione.

1. MENU →  (Impostazioni ripresa) → [Stile personale] → impostazione desiderata.

## Dettagli sulle voci del menu

### **Standard (impostazione predefinita):**

Per la ripresa di varie scene con ricca gradazione e bei colori.

### **Vivace**

La saturazione e il contrasto sono intensificati per riprendere immagini sorprendenti di scene colorate e soggetti come i fiori, vegetazione primaverile, cielo blu o viste dell'oceano.

### **Neutra**

La saturazione e la nitidezza sono ridotte per riprendere immagini in toni attenuati. Ciò è anche adatto per catturare del materiale per immagini da modificare con un computer.

### **Trasparente**

Per riprendere le immagini in toni chiari con colori limpidi nell'area evidenziata, impostazione adatta per catturare la luce radiante.

### **Cupa**

Per riprendere le immagini con colori scuri e densi, impostazione adatta per catturare la presenza fisica del soggetto.

### **Chiara**

Per riprendere le immagini con colori luminosi e semplici, impostazione adatta per catturare un ambiente dalla luce rinfrescante.

### **Ritratti**

Per riprendere il colore della pelle in una tonalità delicata, impostazione ideale per riprendere i ritratti.

### **Paesaggi**

La saturazione, il contrasto e la nitidezza sono intensificati per riprendere scene vivide e nitide. Anche i panorami distanti risaltano maggiormente.

### **Tramonto**

Per riprendere l'incantevole rosso del sole al tramonto.

### **Scena notturna**

Il contrasto viene attenuato per riprodurre le scene notturne.

### **Foglie autun.**



Per riprendere le scene autunnali, evidenziando intensamente il rosso e il giallo delle foglie che cambiano colore.

### **Bianco e nero**

Per riprendere immagini monocromatiche in bianco e nero.

### **Seppia**

Per riprendere immagini monocromatiche in color seppia.

## **Per impostare [Contrasto], [Saturazione] e [Nitidezza]**

[Contrasto], [Saturazione] e [Nitidezza] possono essere regolati per ciascuna voce dello [Stile personale].

Selezionare una voce da impostare premendo il lato destro/sinistro della rotellina di controllo, quindi impostare il valore usando il lato superiore/inferiore della rotellina di controllo.

### **Contrasto:**

Maggiore è il valore selezionato, più accentuata è la differenza tra luce e ombra e maggiore è l'effetto sull'immagine.

### **Saturazione:**

Maggiore è il valore selezionato, più vivido è il colore. Quando si seleziona un valore più basso, il colore dell'immagine è limitato e attenuato.

### **Nitidezza:**

Regola la nitidezza. Maggiore è il valore selezionato, più accentuati sono i contorni e se si seleziona il valore più basso, i contorni sono più ammorbiditi.

## **Registrazione delle impostazioni preferite (Selezione stili)**

Selezionare le sei caselle di stile (le caselle con i numeri sul lato sinistro (  )) per registrare le impostazioni preferite. Quindi selezionare le impostazioni desiderate usando il lato destro della rotellina di controllo.

È possibile richiamare lo stesso stile con impostazioni leggermente diverse.

### **Nota**

- [Standard] è selezionato quando si usano le seguenti funzioni:
  - [Auto. intelligente]
  - [Autom. superiore]
  - [Selezione scena]
  - [Effetto immagine]
- Quando [Stile personale] è impostato su [Bianco e nero] o [Seppia], [Saturazione] non può essere regolata.

---

Con questa fotocamera è possibile usare il formato di registrazione “XAVC S”. Per i dettagli sul formato “XAVC S”, vedere la seguente descrizione.

## **Cos'è XAVC S?**

Registra filmati in alta definizione convertendoli in filmati MP4 usando il codec MPEG-4 AVC/H.264. MPEG-4 AVC/H.264 è in grado di comprimere le immagini con maggiore efficienza. È possibile registrare immagini di alta qualità riducendo la quantità di dati.

## **Formato di registrazione XAVC S/AVCHD**

### **XAVC S:**

Velocità in bit: Circa 50 Mbps\*

Registra un filmato più vivido rispetto ad AVCHD con maggiori quantità di informazioni.

### **AVCHD:**

Velocità in bit: Circa 28Mbps\*

Il formato AVCHD ha un alto livello di compatibilità con dispositivi di archiviazione diversi dai computer.

- La velocità in bit è la quantità di dati elaborati in un dato periodo di tempo.

\*Max.



---

[96] Utilizzo | Uso delle funzioni di ripresa | Registrazione dei filmati

## **Formato file (filmato)**

---

Seleziona il formato di file del filmato.

1. MENU →  (Impostazioni ripresa) → [ Formato file] → impostazione desiderata.



## **Dettagli sulle voci del menu**

### **XAVC S**

Registra filmati 60p/50p/30p/25p/24p\*/120p/100p in formato XAVC S. Questo formato di file è adatto a elevate velocità in bit.

\*Solo per modelli compatibili con 1080 60i.

Audio: LPCM

- Usando il software PlayMemories Home non è possibile creare dischi con filmati registrati con [ Formato file] impostato su [XAVC S].
- Per registrare filmati con [ Formato file] impostato su [XAVC S], è necessaria una scheda di memoria SDXC di classe 10 o superiore.

## **AVCHD (impostazione predefinita):**

Registra filmati 60i/50i/60p/50p/24p/25p in formato AVCHD. Questo formato di file è adatto alla televisione in alta definizione.

È possibile creare un disco Blu-ray, un disco di registrazione AVCHD o un disco DVD-Video usando il software PlayMemories Home.

Audio: Dolby Digital

## **MP4:**

Registra i filmati mp4 (AVC). Questo formato è adatto per i caricamenti sul Web, gli allegati alle e-mail ecc.

Audio: AAC

- Usando il software PlayMemories Home non è possibile creare dischi con filmati registrati con [  Formato file] impostato su [MP4].



---

[97] Utilizzo | Uso delle funzioni di ripresa | Registrazione dei filmati

## **Impost. registraz. (filmato)**

---

Seleziona la dimensione di immagine, la velocità dei fotogrammi e la qualità dell'immagine per la registrazione dei filmati. Maggiore è la velocità di trasmissione in bit, superiore è la qualità dell'immagine.

1. MENU →  (Impostazioni ripresa) → [  Impost. registraz.] → impostazione desiderata.

## **Quando [ Formato file] è impostato su [XAVC S]**

Registra filmati in alta definizione convertendoli nel formato di file MP4 usando il codec MPEG-4 AVC/H.264.

## **Quando [ Formato file] è impostato su [AVCHD]**

60i/50i: I filmati sono registrati a circa 60 campi/sec (per i dispositivi compatibili con 1080 60i) o circa 50 campi/sec (per i dispositivi compatibili con 1080 50i), nel modo interlacciato, con l'audio Dolby Digital, nel formato AVCHD.

24p/25p: I filmati sono registrati a circa 24 quadri/sec (per i dispositivi compatibili con 1080 60i) o circa 25 quadri/sec (per i dispositivi compatibili con 1080 50i), nel modo progressivo, con l'audio Dolby Digital, nel formato AVCHD.

60p/50p: I filmati sono registrati a circa 60 quadri/sec (per i dispositivi compatibili con 1080 60i) o circa 50 quadri/sec (per i dispositivi compatibili con 1080 50i), nel modo progressivo, con l'audio Dolby Digital, nel formato AVCHD.

## **Quando [ Formato file] è impostato su [MP4]**



I filmati ripresi sono registrati nel formato MPEG-4, a circa 30 quadri/sec (per i dispositivi compatibili con 1080 60i) o circa 25 quadri/sec (per i dispositivi compatibili con 1080 50i), nel modo progressivo, con l'audio AAC, nel formato mp4.

## **Dettagli sulle voci del menu**

### **Quando [ Formato file] è impostato su [XAVC S]**

#### **60p 50M\*/50p 50M\*\* (impostazione predefinita):**

Registra i filmati con un'alta qualità dell'immagine a 1920 × 1080 (60p/50p).  
Velocità in bit: Circa 50 Mbps (max.)

#### **30p 50M/25p 50M\*\* :**

Registra i filmati con un'alta qualità dell'immagine a 1920 × 1080 (30p/25p).  
Velocità in bit: Circa 50 Mbps (max.)

#### **24p 50M (Solo per modelli compatibili con 1080 60i):**

Registra i filmati con un'alta qualità dell'immagine a 1920 × 1080 (24p). Ciò produce un'atmosfera simile al cinema.  
Velocità in bit: Circa 50 Mbps (max.)

#### **120p 50M\*/100p 50M\*\* :**

Registra filmati in formato 1280 × 720 ad alta velocità. Il filmati e il suono possono venire registrati a 120 fps/100 fps. È possibile creare immagini al rallentatore più uniformi usando apparecchiature di modifica compatibili.  
Velocità in bit: Circa 50 Mbps (max.)

### **Quando [ Formato file] è impostato su [AVCHD]**

#### **60i 24M(FX)\*:**

#### **50i 24M(FX)\*\*:**

Registra i filmati con qualità di immagine alta di 1920 × 1080 (60i/50i).  
Velocità in bit: Circa 24 Mbps (max.)

#### **60i 17M(FH) (impostazione predefinita)\*:**

#### **50i 17M(FH) (impostazione predefinita)\*\*:**

Registra i filmati con qualità di immagine standard di 1920 × 1080 (60i/50i).  
Velocità in bit: Circa 17 Mbps (media)

#### **60p 28M(PS)\*:**

#### **50p 28M(PS)\*\*:**

Registra i filmati con qualità dell'immagine massima di 1920 × 1080 (60p/50p).  
Velocità in bit: Circa 28 Mbps (max.)

#### **24p 24M(FX)\*:**

#### **25p 24M(FX)\*\*:**

Registra i filmati con qualità di immagine alta di 1920 × 1080 (24p/25p). Ciò produce

un'atmosfera simile al cinema.

Velocità in bit: Circa 24 Mbps (max.)

### **24p 17M(FH)\*:**

### **25p 17M(FH)\*\*:**

Registra i filmati con qualità di immagine standard di 1920 × 1080 (24p/25p). Ciò produce un'atmosfera simile al cinema.

Velocità in bit: Circa 17 Mbps (media)

### **Quando [ Formato file] è impostato su [MP4]**

### **1440×1080 12M (impostazione predefinita):**

Registra i filmati di 1440 × 1080.

Velocità in bit: Circa 12 Mbps (media)

### **VGA 3M:**

Registra i filmati in formato VGA.

Velocità in bit: Circa 3 Mbps (media)

\* Dispositivo compatibile con 1080 60i (NTSC)

\*\* Dispositivo compatibile con 1080 50i (PAL)

### **Nota**

- I filmati 60p/50p possono essere riprodotti soltanto sui dispositivi compatibili.
- I filmati registrati con l'impostazione [60p 28M(PS)]/[50p 28M(PS)]/[60i 24M(FX)]/[50i 24M(FX)]/[24p 24M(FX)]/[25p 24M(FX)] in [  Impost. registraz.] sono convertiti da PlayMemories Home per creare un disco di registrazione AVCHD. Questa conversione può impiegare molto tempo. Inoltre, non è possibile creare un disco con la qualità di immagine originale. Se si desidera mantenere la qualità di immagine originale, memorizzare i filmati su un disco Blu-ray.
- Per riprodurre i filmati 24p/25p su un televisore, il televisore deve essere compatibile con i formati 24p/25p. Se il televisore non è compatibile con il formato 24p/25p, i filmati 24p/25p vengono emessi come filmati 60i/50i.
- Usando PlayMemories Home, non è possibile creare dischi con filmati registrati con le impostazioni di registrazione [XAVC S] o [MP4].
- [120p 50M]/[100p 50M] non sono impostabili con le seguenti funzioni.
  - [Auto. intelligente]
  - [Autom. superiore]
  - [Selezione scena]

Consente di registrare simultaneamente un filmato XAVC S e un filmato MP4, oppure un filmato AVCHD e un filmato MP4.

1. MENU →  (Impostazioni ripresa) → [Doppia Regis. Video] → impostazione desiderata.

## Dettagli sulle voci del menu





### Attiv.

Vengono registrati simultaneamente un filmato XAVC S e un filmato MP4, oppure un filmato AVCHD e un filmato MP4.

### Disattiv. (impostazione predefinita):

La funzione [Doppia Regis. Video] non viene utilizzata.

### Nota



- Quando [  Impost. registraz.] per un filmato XAVC S è impostato su [60p]/[50p] o [120p]/[100p], [  Impost. registraz.] per un filmato AVCHD è impostato su [60p]/[50p], o [  Formato file] è impostato su [MP4], la funzione [Doppia Regis. Video] viene impostata su [Disattiv.].
- Se si seleziona [Visione data] in [Modo visione] durante la riproduzione di filmati, i filmati XAVC S ed MP4, oppure AVCHD ed MP4, vengono visualizzati affiancati.
- Quando si imposta [  SteadyShot] su [Attivo intelligente], [Doppia Regis. Video] viene impostata su [Disattiv.].



---

[99] Utilizzo | Uso delle funzioni di ripresa | Registrazione dei filmati

## SteadyShot (filmato)

---

Imposta l'effetto [  SteadyShot] quando si riprendono i filmati. Se si imposta l'effetto [  SteadyShot] su [Disattiv.] quando si usa un treppiede (in vendita separatamente), viene prodotta un'immagine naturale.

1. MENU →  (Impostazioni ripresa) → [  SteadyShot] → impostazione desiderata.

## Dettagli sulle voci del menu

### Attivo intelligente

Fornisce l'effetto SteadyShot più potente.

### Attivo (impostazione predefinita):

Fornisce un effetto SteadyShot più potente.

## Standard

Riduce la vibrazione della fotocamera in condizioni stabili di ripresa dei filmati.

## Disattiv.

Non usa [  SteadyShot].

### Nota

- Se si cambia l'impostazione per [  SteadyShot], l'angolo di visualizzazione cambierà.

---

[100] Utilizzo | Uso delle funzioni di ripresa | Registrazione dei filmati

## Registrazione audio

---

Imposta se registrare i suoni quando si riprendono i filmati.

1. MENU →  (Impostazioni ripresa) → [Registrazione audio] → impostazione desiderata.

## Dettagli sulle voci del menu

### Attiv. (impostazione predefinita):

Registra il suono (stereo).

### Disattiv.:

Non registra il suono.

### Nota

- Il rumore dell'obiettivo e del prodotto in funzione viene anche registrato, quando [Attiv.] è selezionato.

---

[101] Utilizzo | Uso delle funzioni di ripresa | Registrazione dei filmati

## Livello rif. microfono

---

È possibile selezionare il livello del microfono per la registrazione dei filmati.

1. MENU →  (Impostazioni ripresa) → [Livello rif. microfono] → impostazione desiderata.

## Dettagli sulle voci del menu

### **Normale (impostazione predefinita):**

Registra i suoni dell'ambiente entro un certo livello. Questa impostazione è adatta per registrare le conversazioni quotidiane.

### **Basso**

Registra fedelmente i suoni dell'ambiente. Questa impostazione è adatta per registrare i suoni realistici, per esempio ad un concerto.

---

[102] Utilizzo | Uso delle funzioni di ripresa | Registrazione dei filmati

## Riduz. rumore vento

---

Imposta se ridurre o meno il rumore del vento durante la registrazione dei filmati.

1. MENU →  (Impostazioni ripresa) → [Riduz. rumore vento] → impostazione desiderata.

### **Dettagli sulle voci del menu**

#### **Attiv.:**

Riduce il rumore del vento.

#### **Disattiv. (impostazione predefinita):**

Non riduce il rumore del vento.

#### **Nota**

- Se si imposta questa voce su [Attiv.] in cui il vento non sta soffiando abbastanza forte si potrebbe far registrare il suono normale con il volume troppo basso.



---

[103] Utilizzo | Uso delle funzioni di ripresa | Registrazione dei filmati

## Otturat. lento aut. (filmato)

---

Impostare se regolare o meno automaticamente il tempo di otturazione quando si registrano i filmati se il soggetto è scuro.

1. MENU →  (Impostazioni ripresa) → [ Otturat. lento aut.] → impostazione desiderata.

### **Dettagli sulle voci del menu**



### **Attiv. (impostazione predefinita):**

Usa [  Otturat. lento aut.]. Il tempo di otturazione rallenta automaticamente quando si registra in luoghi bui. È possibile ridurre il rumore nel filmato usando un tempo di otturazione lento quando si registra in luoghi bui.

### **Disattiv.:**

Non usa [  Otturat. lento aut.]. Il filmato registrato sarà più scuro quando si seleziona [Attiv.], ma è possibile registrare i filmati con movimento più armonioso e meno sfocatura dell'oggetto.

### **Nota**

- [  Otturat. lento aut.] non funziona nelle seguenti situazioni:
  - Quando [Filmato] nel modo di ripresa è impostato su [Priorità tempi] o [Esposiz. manuale].
  - Quando [ISO] è impostata su un'opzione diversa da [ISO AUTO].

---

[104] Utilizzo | Uso delle funzioni di ripresa | Registrazione dei filmati

## Pulsante MOVIE

---

Imposta se attivare o meno il tasto MOVIE.

1. MENU →  (Impostaz. personalizz.) → [Pulsante MOVIE] → impostazione desiderata.

### **Dettagli sulle voci del menu**

#### **Sempre (impostazione predefinita):**

Avvia la registrazione dei filmati quando si preme il tasto MOVIE in qualsiasi modo.

#### **Solo modo filmato:**

Avvia la registrazione dei filmati quando si preme il tasto MOVIE soltanto se il modo di ripresa è impostato sul modo [Filmato].

---

[105] Utilizzo | Uso delle funzioni di ripresa | Personalizzazione delle funzioni di ripresa per l'uso conveniente

## Memoria

---

Consente di registrare nel prodotto fino a 3 modi usati frequentemente o impostazioni del prodotto. È possibile richiamare le impostazioni usando solo la manopola del modo.

1. Impostare il prodotto sull'impostazione che si desidera registrare.
2. MENU →  (Impostazioni ripresa) → [Memoria] → numero desiderato

## Voci che è possibile registrare

- Modo di ripresa
- Diaframma (numero F)
- Tempo di otturazione
-  Impostazioni ripresa
- Scala dello zoom ottico

## Per richiamare le impostazioni registrate

Impostare la manopola del modo su MR, quindi premere il lato destro/sinistro della rotellina di controllo o girare la rotellina di controllo per selezionare il numero di memoria desiderato.

## Per cambiare le impostazioni registrate

Cambiare le impostazioni a quella desiderata e registrare di nuovo l'impostazione sullo stesso numero del modo.

### Nota

- La variazione del programma non può essere registrata.

---

[106] Utilizzo | Uso delle funzioni di ripresa | Personalizzazione delle funzioni di ripresa per l'uso conveniente

## Imp. Menu funzioni

---

È possibile assegnare le funzioni da richiamare quando si preme il tasto Fn (Funzione).

1. MENU →  (Impostaz. personalizz.) → [Imp. Menu funzioni] → impostare una funzione sulla posizione desiderata.

Le funzioni che possono essere assegnate si visualizzano sulla schermata di selezione della voce di impostazione.

---

[107] Utilizzo | Uso delle funzioni di ripresa | Personalizzazione delle funzioni di ripresa per l'uso conveniente

## Impost. person. tasti

---

L'assegnazione delle funzioni ai vari tasti consente di accelerare le operazioni premendo il tasto appropriato quando si visualizza la schermata di informazioni sulla ripresa.

1. MENU →  (Impostaz. personalizz.) → [Impost. person. tasti] → impostare una funzione sul tasto desiderato.

#### Nota

- Alcune funzioni non possono essere assegnate a certi tasti.

---

[108] Utilizzo | Uso delle funzioni di ripresa | Personalizzazione delle funzioni di ripresa per l'uso conveniente

## Funzione dell'anello di controllo

---

Una volta assegnata una funzione all'anello di controllo, è possibile eseguire quella funzione ruotando semplicemente l'anello di controllo quando è visualizzata la schermata di informazioni sulla ripresa.

1. MENU →  (Impostaz. personalizz.) → [Impost. person. tasti] → [Anello di controllo] → impostazione desiderata.

#### Nota

- Quando [Modo messa a fuoco] è impostato su [Fuoco man. dir.] o [Mes. fuo. man.], non è possibile richiamare la funzione assegnata. È possibile usare l'anello di controllo per regolare manualmente la messa a fuoco.
- Quando si usa [Creatività fotograf.], non è possibile richiamare la funzione assegnata.

---

[109] Utilizzo | Uso delle funzioni di ripresa | Personalizzazione delle funzioni di ripresa per l'uso conveniente

## Funzione del tasto C

---

Dopo aver assegnato una funzione al tasto C, è possibile eseguire la funzione premendo semplicemente il tasto C quando si visualizza la schermata di informazioni sulla ripresa.

1. MENU →  (Impostaz. personalizz.) → [Impost. person. tasti] → [Tasto C] →

impostazione desiderata.

Le funzioni che possono essere assegnate si visualizzano sulla schermata di selezione della voce di impostazione.

---

[110] Utilizzo | Uso delle funzioni di ripresa | Personalizzazione delle funzioni di ripresa per l'uso conveniente

## Funzione del tasto centrale

---

Dopo aver assegnato una funzione al tasto centrale, è possibile eseguire quella funzione premendo semplicemente il tasto centrale quando si visualizza la schermata di informazioni sulla ripresa.

1. MENU →  (Impostaz. personalizz.) → [Impost. person. tasti] → [Funz. tasto centrale] → impostazione desiderata.

Le funzioni che possono essere assegnate si visualizzano sulla schermata di selezione della voce di impostazione.

---

[111] Utilizzo | Uso delle funzioni di ripresa | Personalizzazione delle funzioni di ripresa per l'uso conveniente

## Funzione del tasto sinistro

---

Dopo aver assegnato una funzione al tasto sinistro, è possibile eseguire quella funzione premendo semplicemente il tasto sinistro quando si visualizza la schermata di informazioni sulla ripresa.

1. MENU →  (Impostaz. personalizz.) → [Impost. person. tasti] → [Funz. tasto sinistro] → impostazione desiderata.

Le funzioni che possono essere assegnate si visualizzano sulla schermata di selezione della voce di impostazione.

---

[112] Utilizzo | Uso delle funzioni di ripresa | Personalizzazione delle funzioni di ripresa per l'uso conveniente

# Funzione del tasto destro

---

Dopo aver assegnato una funzione al tasto destro, è possibile eseguire quella funzione premendo semplicemente il tasto destro quando si visualizza la schermata di informazioni sulla ripresa.

1. MENU →  (Impostaz. personalizz.) → [Impost. person. tasti] → [Funz. tasto destro] → impostazione desiderata.



Le funzioni che possono essere assegnate si visualizzano sulla schermata di selezione della voce di impostazione.



---

[113] Utilizzo | Uso delle funzioni di ripresa | Impostazione delle altre funzioni di questo prodotto

## Creatività fotograf.

---

[Creatività fotograf.] è un modo che consente di azionare la fotocamera intuitivamente con una visualizzazione diversa su schermo. Quando il modo di ripresa è impostato su  (Auto. intelligente) o  (Autom. superiore), è possibile cambiare facilmente le impostazioni e riprendere le immagini.

1. Impostare il modo di ripresa su  (Auto. intelligente) o  (Autom. superiore).
2. Premere  (Creatività fotograf.) sulla rotellina di controllo.
3. Selezionare la voce da cambiare usando la rotellina di controllo.

### **(Sfocatura sfondo):**

Regola la sfocatura dello sfondo.

### **(Luminosità):**

Regola la luminosità.

### **(Colore):**

Regola il colore.







### **(Intensità):**

Regola la vivacità.

### **(Effetto immagine):**

È possibile selezionare un effetto desiderato e riprendere le immagini con la consistenza specifica.



4. Selezionare le impostazioni desiderate.

- È possibile usare alcune impostazioni insieme ripetendo i punti 3 e 4.
- Per ripristinare le impostazioni cambiate ai loro valori predefiniti, premere il pulsante C/  (Cancella).  (Sfocatura sfondo),  (Luminosità),  (Colore) e  (Intensità) sono impostati su [AUTO] e  (Effetto immagine) è impostato su .

5. Per riprendere i fermi immagine: Premere il pulsante di scatto.

Quando si registrano i filmati: Premere il tasto MOVIE per avviare la registrazione.

### Nota

- Quando [  Qualità] è impostata su [RAW] o [RAW & JPEG], non è possibile usare [Creatività fotograf.].
- Quando si registrano filmati usando la funzione [Creatività fotograf.], è possibile cambiare solo le impostazioni  (Sfocatura sfondo).
- Se si cambia il modo di ripresa al modo [Auto. intelligente] o al modo [Autom. superiore] o si spegne il prodotto, le impostazioni che sono state cambiate ritornano alle impostazioni predefinite.
- Quando il modo di ripresa è impostato su [Autom. superiore] e si usa [Creatività fotograf.], il prodotto non esegue il processo di sovrapposizione delle immagini.

---

[114] Utilizzo | Uso delle funzioni di ripresa | Impostazione delle altre funzioni di questo prodotto

## Sorriso/Rilev. visi

---

Rileva i visi dei soggetti e regola la messa a fuoco, l'esposizione, le impostazioni del flash ed esegue automaticamente l'elaborazione dell'immagine.

1. MENU →  (Impostazioni ripresa) → [Sorriso/Rilev. visi] → impostazione desiderata.

### Dettagli sulle voci del menu

#### **Disattiv.:**

Non usa la funzione Rilevamento visi.

#### **Attivato (regist. visi):**

Rileva il viso registrato con priorità superiore usando [Registrazione visi].

#### **Attiv. (impostazione predefinita):**

Rileva un viso senza dare maggiore priorità al viso registrato.

#### **Otturatore sorriso:**

Rileva e riprende automaticamente un sorriso.

## Riquadro di rilevamento visi

- Quando il prodotto rileva un viso, appare il riquadro grigio di rilevamento visi. Quando il prodotto determina che la messa a fuoco automatica è abilitata, il riquadro di rilevamento visi diventa bianco. Quando si preme a metà il pulsante di scatto, il riquadro diventa verde.
- Nel caso in cui si sia registrato l'ordine di priorità per ciascun viso usando [Registrazione visi], il prodotto seleziona automaticamente il viso a cui è stata data la priorità per primo e la cornice di rilevamento visi su quel viso diventa bianca. Le cornici di rilevamento visi degli altri visi registrati diventano amaranto.



## Suggerimenti per catturare più efficacemente i sorrisi

- Non coprire gli occhi con i capelli della fronte; tenere gli occhi socchiusi.
- Non oscurare il viso con un cappello, le maschere, gli occhiali da sole, ecc.
- Provare a orientare il viso di fronte al prodotto e tenerlo dritto il più possibile.
- Fare un bel sorriso con la bocca aperta. Il sorriso è più facile da rilevare quando si mostrano i denti.
- Se si preme il pulsante di scatto durante l'Otturatore sorriso, il prodotto riprende l'immagine. Dopo la ripresa, il prodotto ritorna al modo dell'Otturatore sorriso.

### Suggerimento

- Quando [Sorriso/Rilev. visi] è impostato su [Otturatore sorriso], è possibile selezionare la sensibilità di rilevamento sorrisi da [Attivato: leggero sorriso], [Attivato: sorriso normale] e [Attivato: grande sorriso].

### Nota

- Non è possibile usare la funzione Rilevamento visi con le seguenti funzioni:
  - Quando si usano le funzioni dello zoom diverso dallo zoom ottico
  - [Panoramica ad arco]
  - [Effetto immagine] è impostato su [Posterizzazione]
  - Quando si usa la funzione [Ingrand. mes. a fuo.].
- È possibile rilevare fino a otto visi dei soggetti.
- Il prodotto potrebbe non rilevare affatto i visi o potrebbe rilevare accidentalmente altri oggetti come visi in alcune condizioni.
- Se il prodotto non può rilevare un viso, impostare la sensibilità di rilevamento sorrisi.
- Se si insegue un viso usando [AF agganc. al sogg.] mentre si esegue [Otturatore sorriso],

il rilevamento sorrisi viene eseguito soltanto per quel viso.



---

[115] Utilizzo | Uso delle funzioni di ripresa | Impostazione delle altre funzioni di questo prodotto

## Effetto pelle morb. (fermo immagine)

---

Imposta gli effetti usati per riprendere bene la pelle nella funzione Rilevamento visi.

1. MENU →  (Impostazioni ripresa) → [ Effetto pelle morb.] → impostazione desiderata.

### Dettagli sulle voci del menu

#### **Disattiv. (impostazione predefinita):**

Non usa la funzione [ Effetto pelle morb.].

#### **Attiv.:**

Usa l' [ Effetto pelle morb.].

#### **Suggerimento**

- Quando [ Effetto pelle morb.] è impostato su [Attiv.], è possibile selezionare il livello dell'effetto.

---

[116] Utilizzo | Uso delle funzioni di ripresa | Impostazione delle altre funzioni di questo prodotto

## Registrazione visi (Nuova registrazione)

---

Se si registrano prima i visi, il prodotto può rilevare il viso registrato come una priorità quando [Sorriso/Rilev. visi] è impostato su [Attivato (regist. visi)].

1. MENU →  (Impostaz. personalizz.) → [Registrazione visi] → [Nuova registrazione].
2. Allineare la cornice di guida con il viso da registrare e premere il pulsante di scatto.
3. Quando appare un messaggio di conferma, selezionare [Immissione].

#### **Nota**

- È possibile registrare fino a otto visi.



- Riprendere il viso dalla parte anteriore in un posto illuminato luminosamente. Il viso potrebbe non essere registrato correttamente se viene oscurato da un cappello, una maschera, gli occhiali da sole, ecc.

---

[117] Utilizzo | Uso delle funzioni di ripresa | Impostazione delle altre funzioni di questo prodotto

## Registrazione visi (Scambio dell'ordine)

---

Quando più visi sono registrati a cui dare la priorità, al viso registrato per primo viene data la priorità. È possibile cambiare l'ordine di priorità.

1. MENU →  (Impostaz. personalizz.) → [Registrazione visi] → [Scambio dell'ordine].
2. Selezionare un viso per cambiare l'ordine di priorità.
3. Selezionare la destinazione.

---

[118] Utilizzo | Uso delle funzioni di ripresa | Impostazione delle altre funzioni di questo prodotto

## Registrazione visi (Canc.)

---

Cancella un viso registrato.

1. MENU →  (Impostaz. personalizz.) → [Registrazione visi] → [Canc.].  
Se si seleziona [Canc. tutti], è possibile cancellare tutti i visi registrati.

### **Nota**

- Anche se si esegue [Canc.], i dati per il viso registrato rimangono nel prodotto. Per cancellare i dati per i visi registrati dal prodotto, selezionare [Canc. tutti].

---

[119] Utilizzo | Uso delle funzioni di ripresa | Impostazione delle altre funzioni di questo prodotto

## Rid.occ.rossi.

---

Quando si usa il flash, si accende due o più volte prima della ripresa per ridurre il fenomeno degli occhi rossi.

1. MENU →  (Impostazioni ripresa) → [Rid.occ.rossi.] → impostazione desiderata.

## Dettagli sulle voci del menu

### Attiv.:

Il flash si accende sempre per ridurre il fenomeno degli occhi rossi.

### Disattiv. (impostazione predefinita):

Non usa la Riduzione degli occhi rossi.

### Nota

- La Riduzione degli occhi rossi potrebbe non produrre gli effetti desiderati. Dipende dalle differenze e condizioni individuali, come la distanza dal soggetto o se il soggetto guarda o meno il prelampeggio.

---



[120] Utilizzo | Uso delle funzioni di ripresa | Impostazione delle altre funzioni di questo prodotto

## Inquadrat. autom. (fermo immagine)

---

Quando questo prodotto rileva e riprende i visi, i soggetti della ripresa macro o i soggetti che sono inseguiti da [AF agganc. al sogg.], il prodotto rifinisce automaticamente l'immagine in una composizione appropriata e poi la salva. Sia l'immagine originale che l'immagine rifinita vengono salvate. L'immagine rifinita è registrata nella stessa dimensione di quella dell'immagine originale.



1. MENU →  (Impostazioni ripresa) → [ Inquadrat. autom.] → impostazione desiderata.

## Dettagli sulle voci del menu

### Disattiv. (impostazione predefinita):

Non rifinisce le immagini.

## **Automatico**

Rifinisce automaticamente le immagini in una composizione appropriata.

### **Nota**

- L'immagine rifinita potrebbe non essere la composizione migliore possibile, a seconda delle condizioni di ripresa.

---

[121] Utilizzo | Uso delle funzioni di ripresa | Impostazione delle altre funzioni di questo prodotto

## SteadyShot (fermo immagine)

---

Imposta se usare o meno la funzione SteadyShot.

1. MENU →  (Impostazioni ripresa) → [ SteadyShot] → impostazione desiderata.

### **Dettagli sulle voci del menu**

#### **Attiv. (impostazione predefinita):**

Usa [ SteadyShot].

#### **Disattiv.:**

Non usa [ SteadyShot].

Si consiglia di impostare la fotocamera su [Disattiv.] quando si usa un treppiede.



---

[122] Utilizzo | Uso delle funzioni di ripresa | Impostazione delle altre funzioni di questo prodotto

## Espos.lunga NR (fermo immagine)

---

Quando si imposta il tempo di otturazione su 1/3 di secondo o più (ripresa con esposizione lunga), la riduzione dei disturbi si attiva per la durata di tempo in cui l'otturatore è aperto. Con la funzione attivata, il disturbo granuloso tipico delle esposizioni lunghe viene ridotto.

1. MENU →  (Impostazioni ripresa) → [ Espos.lunga NR] → impostazione desiderata.

### **Dettagli sulle voci del menu**

### **Attiv. (impostazione predefinita):**

Attiva la riduzione dei disturbi per la stessa durata di tempo in cui l'otturatore è aperto. Quando la riduzione dei disturbi è in corso, appare un messaggio e non è possibile scattare un'altra foto. Selezionare questa opzione per dare priorità alla qualità dell'immagine.

### **Disattiv.**

Non attiva la riduzione dei disturbi. Selezionare questa opzione per dare la priorità alla tempistica della ripresa.

---

[123] Utilizzo | Uso delle funzioni di ripresa | Impostazione delle altre funzioni di questo prodotto

## ISO alta NR (fermo immagine)

---

Quando si riprende con la sensibilità ISO alta, il prodotto riduce il rumore che diventa più evidente quando la sensibilità del prodotto è alta. Un messaggio potrebbe visualizzarsi durante il processo di riduzione dei disturbi e non è possibile riprendere un'altra immagine finché il messaggio scompare.

1. MENU →  (Impostazioni ripresa) → [ ISO alta NR] → impostazione desiderata.

### **Dettagli sulle voci del menu**

#### **Normale (impostazione predefinita):**

Attiva normalmente la riduzione dei disturbi per ISO alta.



#### **Basso**

Attiva moderatamente la riduzione dei disturbi per ISO alta. Selezionare questa opzione per dare la priorità alla tempistica della ripresa.

#### **Disattiv.**

Non attiva la riduzione dei disturbi per ISO alta.



#### **Nota**

- [ ISO alta NR] non è disponibile nelle seguenti situazioni:
    - Quando il modo di ripresa è impostato su [Auto. intelligente], [Autom. superiore] o [Panoramica ad arco].
    - [Selezione scena]
  - [ ISO alta NR] non è disponibile per le immagini RAW.
-

## Scrittura data (fermo immagine)

---

Imposta se registrare una data di ripresa sul fermo immagine.

1. MENU →  (Impostaz. personalizz.) → [ Scrittura data] → impostazione desiderata.

### Dettagli sulle voci del menu

#### **Attiv.**

Registra una data di ripresa.

Quando si seleziona [Attiv.] , il contrassegno **DATE** appare sullo schermo durante la ripresa. Tuttavia, in alcuni modi di ripresa che non possono registrare le date sulle immagini, il contrassegno **DATE** scompare.

#### **Disattiv. (impostazione predefinita):**

Non registra una data di ripresa.



#### **Nota**

- Se una volta si riprendono le immagini con la data, non è possibile cancellare la data dalle immagini successivamente.
- Le date sono stampate due volte se si imposta il prodotto in modo da stampare le date quando si stampano le immagini usando il PC o la stampante.
- L'ora registrata dell'immagine non può essere sovrimposta sull'immagine.

## Spazio colore (fermo immagine)

---

Il modo in cui i colori sono rappresentati usando le combinazioni di numeri o la gamma della riproduzione dei colori è denominato "spazio colore". È possibile cambiare lo spazio di colore secondo lo scopo dell'immagine.

1. MENU →  (Impostazioni ripresa) → [ Spazio colore] → impostazione desiderata.

### Dettagli sulle voci del menu

### **sRGB (impostazione predefinita):**

Questo è lo spazio colore standard della fotocamera digitale. Usare [sRGB] nella ripresa normale, come quando si intende stampare le immagini senza alcuna modifica.

### **AdobeRGB**

Questo spazio colore ha un'ampia gamma di riproduzione dei colori. Quando una gran parte del soggetto è di colore verde o rosso vivace, Adobe RGB è efficace. Il nome del file dell'immagine inizia con "\_DSC".

#### **Nota**

- [AdobeRGB] è per le applicazioni o le stampanti che supportano la gestione del colore e lo spazio colore opzionale DCF2.0. Le immagini potrebbero non essere stampate o visualizzate con i colori corretti se si usano le applicazioni o le stampanti che non supportano Adobe RGB.
- Quando si visualizzano le immagini che sono state registrate con [AdobeRGB] su questo prodotto o su dispositivi non conformi con Adobe RGB, le immagini vengono visualizzate con saturazione bassa.

---

[126] Utilizzo | Uso delle funzioni di ripresa | Impostazione delle altre funzioni di questo prodotto

## Linea griglia

---

Imposta se visualizzare o meno la linea della griglia. La linea della griglia aiuta a regolare la composizione delle immagini.

1. MENU →  (Impostaz. personalizz.) → [Linea griglia] → impostazione desiderata.

### **Dettagli sulle voci del menu**

#### **Griglia regola terzi:**

Mettere i soggetti principali vicino a una delle linee della griglia che dividono l'immagine in terzi per una composizione ben equilibrata.

#### **Griglia di quadrati:**

Le griglie quadrate rendono più facile la conferma del livello orizzontale della composizione. È adatta per determinare la qualità della composizione quando si riprende il panorama, il primo piano o le immagini duplicate.

#### **Griglia diag.+quad.:**

Mettere un soggetto sulla linea diagonale per esprimere una sensazione edificante e forte.

#### **Disattiv. (impostazione predefinita):**

Non visualizza la linea della griglia.

---

[127] Utilizzo | Uso delle funzioni di ripresa | Impostazione delle altre funzioni di questo prodotto

## Revis.autom.

---

È possibile controllare l'immagine registrata sullo schermo subito dopo la ripresa. È anche possibile impostare il tempo di visualizzazione per la revisione automatica.

1. MENU →  (Impostaz. personalizz.) → [Revis.autom.] → impostazione desiderata.

### Dettagli sulle voci del menu

#### **10 sec./5 sec./2 sec. (impostazione predefinita):**

Visualizza l'immagine registrata sullo schermo subito dopo la ripresa per la durata di tempo selezionata. Se si esegue un'operazione di ingrandimento durante la revisione automatica, è possibile controllare quell'immagine usando la scala ingrandita.

#### **Disattiv.**

Non visualizza la revisione automatica.

#### **Nota**

- Quando il prodotto sta ingrandendo un'immagine usando l'elaborazione delle immagini, potrebbe visualizzare temporaneamente l'immagine originale prima dell'ingrandimento e poi visualizzare l'immagine ingrandita.
- Le impostazioni DISP (Impostazione di visualizzazione) sono valide per il display di revisione automatica.

---

[128] Utilizzo | Uso delle funzioni di ripresa | Impostazione delle altre funzioni di questo prodotto

## Visualizz. Live View

---

Imposta se mostrare o meno le immagini modificate con gli effetti di compensazione dell'esposizione, bilanciamento del bianco, [Stile personale] o [Effetto immagine] sullo schermo.

1. MENU →  (Impostaz. personalizz.) → [Visualizz. Live View] → impostazione desiderata.

## Dettagli sulle voci del menu

### **Effet. impos. attivato (impostazione predefinita):**

Visualizza Live View in condizioni simili a ciò che l'immagine sembrerà come un risultato dell'applicazione di tutte le impostazioni. Questa impostazione è utile quando si desidera riprendere le immagini mentre si controllano i risultati della ripresa sulla schermata Live View.

### **Effet.impos. disattiv.:**

Mostra Live View senza gli effetti di compensazione dell'esposizione, bilanciamento del bianco, [Stile personale] o [Effetto immagine]. Quando si usa questa impostazione, è possibile controllare facilmente la composizione dell'immagine.

Live View si visualizza sempre con la luminosità appropriata anche nel modo [Esposiz. manuale].

### **Nota**

- Quando il modo di ripresa è impostato su [Auto. intelligente], [Autom. superiore], [Panoramica ad arco], [Filmato] o [Selezione scena], [Visualizz. Live View] non può essere impostata su [Effet.impos. disattiv.].
- Quando [Visualizz. Live View] è impostata su [Effet. impos. attivato], si potrebbero avere difficoltà a controllare la composizione, poiché la visualizzazione Live View potrebbe sembrare troppo scura o troppo luminosa. Se si verifica un tale fenomeno, impostare [Visualizz. Live View] su [Effet.impos. disattiv.]. Quando [Visualizz. Live View] è impostata su [Effet.impos. disattiv.], la luminosità dell'immagine ripresa non sarà uguale a quella di Live View visualizzata.

### **Suggerimento**

- Quando si usa un flash esterno, come un flash da studio, il display Live View potrebbe essere scuro per alcune impostazioni dei tempi di otturazione. Quando [Visualizz. Live View] è impostato su [Effet.impos. disattiv.], la visualizzazione Live View si visualizza luminosamente, in modo da poter controllare facilmente la composizione.

---

[129] Utilizzo | Uso delle funzioni di ripresa | Impostazione delle altre funzioni di questo prodotto

## FINDER/MONITOR

---

Imposta il metodo per cambiare la visualizzazione tra il mirino elettronico e lo schermo.

1. MENU →  (Impostaz. personalizz.) → [FINDER/MONITOR] → impostazione desiderata.

## Dettagli sulle voci del menu



### **Automatico (impostazione predefinita):**

Quando si guarda nel mirino elettronico, il display viene cambiato automaticamente al mirino elettronico.

### **Mirino**

Cambiare la visualizzazione tra il mirino elettronico e lo schermo premendo verso l'alto/il basso il mirino a scomparsa. Premendo verso il basso il mirino elettronico, l'immagine viene visualizzata solo sullo schermo. Premendo verso l'alto il mirino elettronico, lo schermo si spegne e l'immagine viene visualizzata solo sul mirino elettronico.

### **Nota**

- Quando il mirino elettronico è spinto verso il basso, le immagini vengono sempre visualizzate sullo schermo, indipendentemente dall'impostazione di [FINDER/MONITOR].

---

[130] Utilizzo | Uso delle funzioni di ripresa | Impostazione delle altre funzioni di questo prodotto

## Blocco rotella

---

È possibile impostare se la rotella sarà bloccata tenendo premuto il pulsante Fn (Funzione).

1. MENU →  (Impostaz. personalizz.) → [Blocco rotella] → impostazione desiderata.

### **Dettagli sulle voci del menu**

#### **Blocco**

Blocca la rotellina di controllo.

#### **Sblocco (impostazione predefinita):**

Non blocca la rotellina di controllo anche se si tiene premuto il tasto Fn (Funzione).

### **Suggerimento**

- È possibile rilasciare [Blocco rotella] tenendo premuto il tasto Fn (Funzione).

---

[131] Utilizzo | Uso delle funzioni di ripresa | Impostazione delle altre funzioni di questo prodotto

## Disattiva il monitor

---

Quando si preme il tasto a cui è assegnata la funzione [Disattiva il monitor], il display del monitor si spegne.

1. MENU →  (Impostaz. personalizz.) → [Impost. person. tasti] → impostare la funzione [Disattiva il monitor] sul tasto desiderato.
2. Premere il tasto a cui [Disattiva il monitor] è stato assegnato.

---

[132] Utilizzo | Uso delle funzioni di ripresa | Impostazione delle altre funzioni di questo prodotto

## Filtro ND

---

Se si usa un filtro ND, la quantità di luce che entra nella fotocamera è ridotta. È possibile rallentare il tempo di otturazione e diminuire il valore del diaframma per un'esposizione migliore.

1. MENU →  (Impostazioni ripresa) → [Filtro ND] → impostazione desiderata.

### Dettagli sulle voci del menu

#### **Automatico (impostazione predefinita):**

Attiva automaticamente il filtro ND in base al modo di ripresa e alla luminosità.

#### **Attiv.:**

Usa sempre [Filtro ND].

#### **Disattiv.:**

Disabilita la funzione [Filtro ND].

#### **Suggerimento**

- Quando il filtro ND è attivato, l'icona si visualizza sulla parte inferiore della schermata.

---

[133] Utilizzo | Visualizzazione | Visualizzazione dei fermi immagine

## Riproduzione delle immagini

---

Riproduce le immagini registrate.

1. Premere il tasto  (Riproduzione) per cambiare al modo di riproduzione.

2. Selezionare l'immagine con la rotellina di controllo.

### **Suggerimento**

- Il prodotto crea un file di database di immagini su una scheda di memoria per registrare e riprodurre le immagini. Un'immagine che non è registrata nel file di database delle immagini potrebbe non essere riprodotta correttamente. Per riprodurre le immagini riprese usando altri dispositivi, registrare quelle immagini sul file di database di immagini usando MENU → [Impostazione] → [Recupera DB immag.].

---

[134] Utilizzo | Visualizzazione | Visualizzazione dei fermi immagine

## Zoom di riproduzione

---

Ingrandisce l'immagine in corso di riproduzione.

1. Visualizzare l'immagine che si desidera ingrandire e far scorrere la leva W/T (zoom) sul lato T.
  - Se l'immagine è troppo grande, far scorrere la leva W/T (zoom) sul lato W per regolare la scala dello zoom.
2. Selezionare la parte che si desidera ingrandire premendo il lato superiore/inferiore/destro/sinistro della rotellina di controllo.
3. Premere il pulsante MENU, oppure ● al centro della rotellina di controllo, per uscire dallo zoom di riproduzione.

### **Suggerimento**

- È anche possibile ingrandire un'immagine che viene riprodotta usando MENU.

### **Nota**

- Non è possibile ingrandire i filmati.

---

[135] Utilizzo | Visualizzazione | Visualizzazione dei fermi immagine

## Indice immagini

---

È possibile visualizzare più immagini contemporaneamente nel modo di riproduzione.

1. Far scorrere la leva W/T sul lato W mentre l'immagine viene riprodotta.

### **Per cambiare il numero di immagini da visualizzare**

MENU →  (Riproduzione) → [Indice immagini] → impostazione desiderata.

## **Dettagli sulle voci del menu**

### **9 Immagini (impostazione predefinita)/25 Immagini**

### **Per ritornare alla riproduzione dell'immagine singola**

Selezionare l'immagine desiderata e premere  sul centro della rotellina di controllo.

### **Per visualizzare rapidamente un'immagine**

Selezionare la barra a sinistra della schermata di indice delle immagini usando la rotellina di controllo, quindi premere il lato superiore/inferiore della rotellina di controllo. Con la barra selezionata, è possibile visualizzare la schermata del calendario o la schermata di selezione delle cartelle premendo  al centro. Inoltre è possibile cambiare il modo di visualizzazione selezionando un'icona.

---

[136] Utilizzo | Visualizzazione | Visualizzazione dei fermi immagine

## **Cambiamento della visualizzazione sullo schermo (durante la riproduzione)**

---

Cambia la visualizzazione sullo schermo.

1. Premere il tasto DISP (Impostazione di visualizzazione).

- La visualizzazione su schermo cambia nell'ordine "Visualizza info. → Istogramma → Nessuna info. → Visualizza info." ad ogni pressione del tasto DISP.
- Le impostazioni DISP (Impostazione di visualizzazione) sono valide per il display di revisione automatica.

### **Nota**

- L'istogramma non si visualizza nelle seguenti situazioni:
  - Durante la riproduzione dei filmati
  - Durante la riproduzione a scorrimento delle immagini panoramiche
  - Durante la proiezione diapositive
  - Durante la visualizzazione della cartella (MP4)

- Durante la visualizzazione AVCHD
- Durante la visualizzazione XAVC S



---

[137] Utilizzo | Visualizzazione | Cancellazione delle immagini

## Cancellazione di un'immagine visualizzata

---

È possibile cancellare un'immagine visualizzata.

1. Visualizzare l'immagine che si desidera cancellare.
2. Premere il tasto  (Canc.).
3. Selezionare [Canc.] usando la rotellina di controllo, quindi premere  sul centro della rotellina di controllo.

---

[138] Utilizzo | Visualizzazione | Cancellazione delle immagini

## Cancellazione di più immagini selezionate

---





È possibile cancellare le immagini multiple selezionate.

1. MENU →  (Riproduzione) → [Canc.] → impostazione desiderata.

### Dettagli sulle voci del menu

#### Imm. multiple:

Cancella le immagini selezionate.

- (1) Selezionare le immagini da cancellare, quindi premere  sul centro della rotellina di controllo. Il segno  si visualizza nella casella di spunta. Per annullare la selezione, premere di nuovo  per eliminare il segno .
- (2) Per cancellare altre immagini, ripetere il punto (1).
- (3) MENU → [OK] → Premere  al centro.

#### Tutto in questa cartella

Cancella tutte le immagini nella cartella selezionata.

#### Tutto con questa dat.

Cancella tutte le immagini nella gamma data selezionata.

---

### **Suggerimento**

- Eseguire [Formatta] per eliminare tutte le immagini, incluse quelle protette.

### **Nota**

- Le voci di menu selezionabili variano a seconda dell'impostazione [Modo visione].



---

[139] Utilizzo | Visualizzazione | Riproduzione dei filmati

## Riproduzione dei filmati













---

Riproduce i filmati registrati.

1. Premere il tasto  (riproduzione) per cambiare al modo di riproduzione.
2. Selezionare il filmato da riprodurre usando la rotellina di controllo.
3. Per riprodurre i filmati, premere  al centro.

### **Operazioni disponibili durante la riproduzione dei filmati**

È possibile eseguire la riproduzione al rallentatore e la regolazione del volume del suono, ecc. premendo il lato inferiore della rotellina di controllo.

-  : Riproduzione
-  : Pausa
-  : Avanzamento rapido
-  : Riavvolgimento rapido
-  : Riproduzione al rallentatore in avanti
-  : Riproduzione al rallentatore all'indietro
-  : File di filmato successivo
-  : File di filmato precedente
-  : Visualizza il fotogramma successivo
-  : Visualizza il fotogramma precedente
-  : Video ripr. movim. (Mostra l'inseguimento di un soggetto in movimento.)
-  : Regolazione del volume del suono
-  : Chiude il pannello operativo



### **Suggerimento**

- “Riproduzione al rallentatore in avanti”, “Riproduzione al rallentatore all'indietro”, “Visualizza il fotogramma successivo” e “Visualizza il fotogramma precedente” sono disponibili durante la pausa.
-

## Video ripr. movim.

---

È possibile vedere l'inseguimento del movimento del soggetto in alta velocità, come un'immagine stroboscopica.

1. Premere il lato inferiore della rotellina di controllo durante la riproduzione dei filmati, quindi selezionare  .
  - Per uscire dalla riproduzione [Video ripr. movim.], selezionare  .
  - Se non si riesce ad effettuare la traccia, è possibile regolare l'intervallo di inseguimento dell'immagine usando  .

### Nota

- Non è possibile salvare le immagini create con [Video ripr. movim.] come un file di filmato.
- Se il movimento del soggetto è troppo lento o il soggetto non si muove abbastanza, il prodotto potrebbe non riuscire a creare l'immagine.



### Suggerimento

- È anche possibile cambiare l'intervallo di inseguimento dell'immagine usando MENU →  (Riproduzione) → [Rettif. interval. mov.].

## Riproduce le immagini panoramiche

---

Il prodotto fa scorrere automaticamente un'immagine panoramica da un'estremità all'altra.

1. Premere il tasto  (riproduzione) per cambiare al modo di riproduzione.
2. Selezionare l'immagine panoramica da riprodurre usando la rotellina di controllo.
3. Premere  al centro per riprodurre l'immagine.

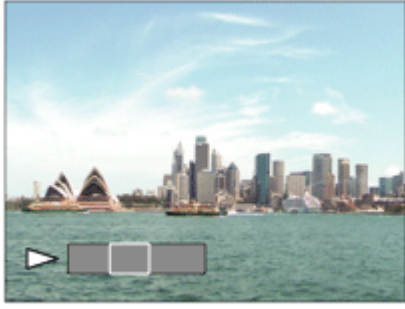

- Per fare una pausa nella riproduzione, premere di nuovo ● al centro.
- Per ritornare al display dell'intera immagine, premere il tasto MENU.

### Nota

- Le immagini panoramiche riprese usando un altro prodotto potrebbero visualizzarsi in un formato diverso da quello reale o potrebbero non scorrere correttamente.

---

[142] Utilizzo | Visualizzazione | Stampa

## Specifica stampa

---

È possibile specificare prima sulla scheda di memoria quali fermi immagine si desidera stampare successivamente.

L'icona **DPOF** (ordine di stampa) apparirà sulle immagini specificate. DPOF si riferisce a "Digital Print Order Format" (Formato dell'ordine di stampa digitale).

1. MENU →  (Riproduzione) → [Specifica stampa] → impostazione desiderata.

### Dettagli sulle voci del menu

#### Imm. multiple:

Seleziona le immagini per mettere in ordine la stampa.

(1) Selezionare un'immagine e premere ● al centro della rotellina di controllo. Un segno ✓ si visualizza nella casella di spunta. Per annullare la selezione, premere ● e cancellare il segno ✓.

(2) Ripetere il punto 1 per stampare altre immagini.

(3) MENU → [OK] → ● al centro.

#### Annulla tutte:

Elimina tutti i segni DPOF.

#### Impostazione stampa:

È possibile impostare se stampare la data sulle immagini registrate con i segni DPOF.

Selezionare [Attiv.] o [Disattiv.] → [Immissione] in [Stampa data].

---



## Nota

- Non è possibile aggiungere il segno DPOF ai seguenti file:
  - Filmati
  - Immagini RAW

---

[143] Utilizzo | Visualizzazione | Uso delle funzioni di visualizzazione

## Modo visione

---

Imposta il modo visione (metodo di visualizzazione dell'immagine).

1. MENU →  (Riproduzione) → [Modo visione] → impostazione desiderata.

### Dettagli sulle voci del menu

#### **Visione data:**

Visualizza le immagini in base alla data.

#### **Visione cart. (Fer. imm.):**

Visualizza soltanto i fermi immagine.

#### **Visione cartella (MP4):**

Visualizza soltanto i filmati in formato MP4.

#### **Visione AVCHD:**

Visualizza soltanto i filmati in formato AVCHD.

#### **Visione XAVC S:**

Visualizza soltanto i filmati in formato XAVC S.

---

[144] Utilizzo | Visualizzazione | Uso delle funzioni di visualizzazione

## Rotazione schermo

---

Seleziona l'orientamento quando si riproducono i fermi immagine registrati.

1. MENU →  (Riproduzione) → [Rotazione schermo] → impostazione desiderata.

### Dettagli sulle voci del menu

#### **Automatico**

L'immagine si visualizza secondo le informazioni sull'orientamento dell'immagine. È possibile ruotare l'immagine usando la funzione di rotazione. Anche se il prodotto è inclinato,

l'orientamento della visualizzazione è conservato.

### **Manuale**

L'immagine si visualizza secondo le informazioni sull'orientamento dell'immagine. È possibile ruotare l'immagine usando la funzione di rotazione.

### **Disattiv.**

Visualizza sempre nell'orientamento orizzontale.

---

[145] Utilizzo | Visualizzazione | Uso delle funzioni di visualizzazione

## Proiez.diapo.

---

Riproduce automaticamente le immagini in modo continuo.

1. MENU →  (Riproduzione) → [Proiez.diapo.] → impostazione desiderata.
2. Selezionare [Immissione].

### **Dettagli sulle voci del menu**

#### **Ripeti:**

Selezionare [Attiv.], in cui le immagini sono riprodotte in un ciclo continuo o [Disattiv.] (impostazione predefinita), in cui il prodotto esce dalla proiezione diapositive quando tutte le immagini sono riprodotte una volta.

#### **Intervallo:**

Selezionare l'intervallo di visualizzazione per le immagini fra [1 sec.], [3 sec.] (impostazione predefinita), [5 sec.], [10 sec.] o [30 sec.].

### **Per chiudere la proiezione diapositive in mezzo alla riproduzione**

- Premere il tasto MENU per chiudere la proiezione diapositive. Non è possibile fare una pausa nella proiezione diapositive.

#### **Suggerimento**

- È possibile attivare una proiezione diapositive soltanto quando [Modo visione] è impostato su [Visione data] o [Visione cart. (Fer. imm.)].



---

[146] Utilizzo | Visualizzazione | Uso delle funzioni di visualizzazione

## Ruota

---

Ruota in senso antiorario un fermo immagine registrato.

1. MENU →  (Riproduzione) → [Ruota].
2. Premere  sul centro della rotellina di controllo.  
L'immagine viene ruotata in senso antiorario. L'immagine ruota quando si preme  al centro. Se si ruota l'immagine una volta, l'immagine rimane ruotata anche dopo aver spento il prodotto.

### Nota

- Non è possibile ruotare i filmati.
- Si potrebbe non essere in grado di ruotare le immagini riprese usando gli altri prodotti.
- Quando si guardano le immagini ruotate su un computer, le immagini potrebbero visualizzarsi nel loro orientamento originale a seconda del software.

---

[147] Utilizzo | Visualizzazione | Uso delle funzioni di visualizzazione

## Proteggi

---





Protegge le immagini registrate contro la cancellazione accidentale. Il segno  si visualizza sulle immagini protette.

1. MENU →  (Riproduzione) → [Proteggi] → impostazione desiderata.

### Dettagli sulle voci del menu

#### Imm. multiple:

Applica o annulla la protezione delle immagini multiple selezionate.

(1) Selezionare l'immagine da proteggere, quindi premere  sul centro della rotellina di controllo. Il segno  si visualizza nella casella di spunta. Per annullare la selezione, premere di nuovo  per eliminare il segno .

(2) Per proteggere altre immagini, ripetere il punto (1).

(3) MENU → [OK] → Premere  al centro.

#### Tutto in questa cartella

Protegge tutte le immagini nella cartella selezionata.

#### Tutto con questa dat.

Protegge tutte le immagini nell'intervallo di date selezionato.

#### Ann. tutto in qst. cartella

Annulla la protezione di tutte le immagini nella cartella selezionata.

### **Ann. tutto con qst. data**

Annulla la protezione di tutte le immagini nell'intervallo di date selezionato.

#### **Nota**

- Le voci di menu selezionabili variano a seconda dell'impostazione [Modo visione].

---

[148] Utilizzo | Visualizzazione | Uso delle funzioni di visualizzazione

## Ripr. imm. ferma 4K

---

Emette i fermi immagine con risoluzione 4K a un televisore collegato tramite HDMI che supporta 4K.

1. Spegnere questo prodotto e il televisore.
2. Collegare il terminale micro HDMI di questo prodotto alla presa HDMI del televisore usando un cavo HDMI (in vendita separatamente).

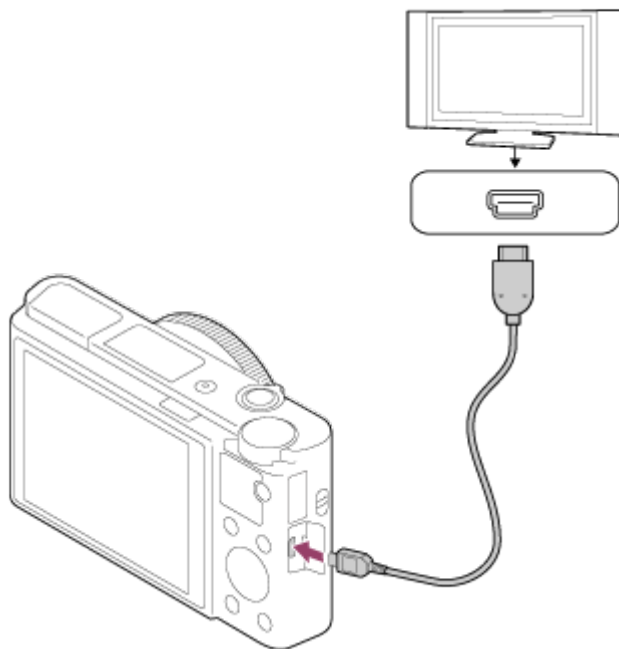

3. Accendere il televisore e cambiare l'ingresso.
4. Accendere questo prodotto.
5. Riprodurre un fermo immagine, quindi premere il lato inferiore della rotellina di controllo. Il fermo immagine viene emesso nella risoluzione 4K.
  - È possibile emettere i fermi immagine nella risoluzione 4K selezionando MENU →  (Riproduzione) → [Ripr. imm. ferma 4K] → [OK].

## Nota

- Questo menu è soltanto disponibile con i televisori compatibili con 4K. Per i dettagli, consultare le istruzioni per l'uso del televisore.

[149] Utilizzo | Visualizzazione | Uso delle funzioni di visualizzazione

## Effetto Bellezza

Consente di applicare l'Effetto Bellezza per ritoccare il fermo immagine di una persona e farla sembrare migliore, per esempio, ritoccandolo per la pelle più liscia, gli occhi più grandi e i denti più bianchi. È possibile impostare gli effetti dal livello 1 al livello 5. Un'immagine su cui è usato l'Effetto Bellezza viene salvata come un file nuovo. L'immagine originale è conservata così com'è.

1. MENU →  (Riproduzione) → [Effetto Bellezza].
2. Selezionare il viso per cui si desidera usare l'Effetto Bellezza.
3. Selezionare l'effetto desiderato ed eseguire il ritocco secondo il metodo di funzionamento in ciascun modo.

### **(Tonificazione pelle):**

Regola il colore della pelle nel modo desiderato.

1. Selezionare il colore di base della pelle usando ▲ / ▼ , quindi premere ● .
2. Aumentare o diminuire il tono di colore usando ▲ / ▼ .

### **(Levigazione pelle):**

Rimuove le macchie dell'età e le rughe dalla pelle.

Regolare il livello dell'effetto usando ▲ / ▼ .

### **(Rimozione del lucido):**

Riduce l'aspetto della pelle unta. Regola il colore della pelle nel modo desiderato.

Regolare il livello dell'effetto usando ▲ / ▼ .

### **(Ingrandimento occhi):**

Ingrandisce gli occhi del soggetto. Regolare la dimensione degli occhi usando ▲ / ▼ .

### **(Sbiancamento denti):**

Sbiancare i denti del soggetto. Si potrebbe non essere in grado di sbiancare i denti in alcune immagini.

Regolare la bianchezza dei denti usando ▲ / ▼ .

Per usare due o più effetti con [Effetto Bellezza] uno dopo l'altro, prima applicare un effetto all'immagine, quindi selezionare un altro effetto usando ◀ / ▶ .

### Nota

- Non è possibile usare [Effetto Bellezza] per le seguenti immagini:
  - Immagini panoramiche
  - Filmati
- Non è possibile usare l'Effetto Bellezza su un'immagine del viso molto piccola.
- Per usare l'Effetto Bellezza su due o più visi, selezionare di nuovo la stessa immagine dopo che l'effetto è stato applicato una volta e poi usare l'effetto su un altro viso.
- L'[Effetto Bellezza] potrebbe non funzionare correttamente per alcune immagini.

---

[150] Utilizzo | Visualizzazione | Visualizzazione delle immagini su un televisore

## Visione delle immagini su un televisore HD

---

Per visualizzare le immagini memorizzate su questo prodotto usando un televisore, sono necessari un cavo HDMI (in vendita separatamente) e un televisore HD dotato di una presa HDMI.

1. Spegnerne sia questo prodotto che il televisore.
2. Collegare il terminale micro HDMI di questo prodotto alla presa HDMI del televisore usando un cavo HDMI (in vendita separatamente).

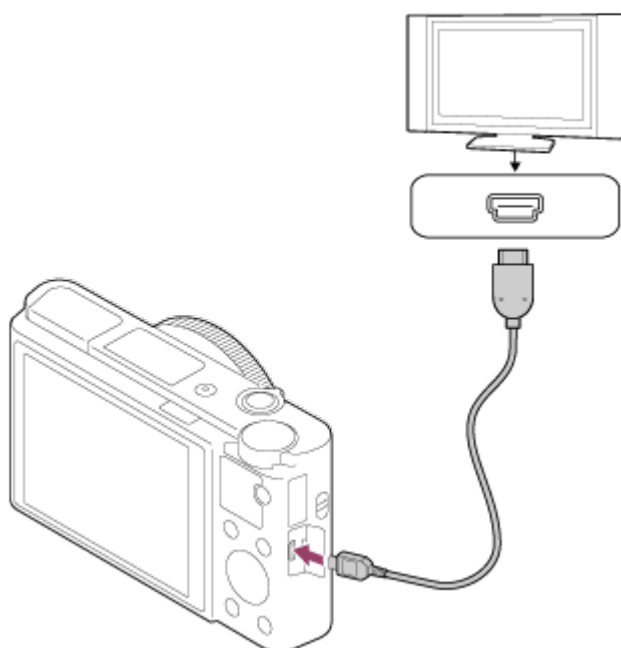

3. Accendere il televisore e cambiare l'ingresso.

4. Accendere questo prodotto.

Le immagini riprese con il prodotto appaiono sullo schermo televisivo.

#### **Suggerimento**

- Questo prodotto è compatibile con lo standard PhotoTV HD. Se si collegano i dispositivi Sony compatibili con usando un PhotoTV HD cavo HDMI (in vendita separatamente), il televisore è impostato sulla qualità dell'immagine adatta per la visualizzazione dei fermi immagine ed è possibile guardare un nuovo mondo di fotografie con una straordinaria alta qualità.
- PhotoTV HD consente un'espressione molto dettagliata delle trame minute e dei colori, simile a quella delle foto.
- Per i dettagli, consultare le istruzioni per l'uso in dotazione con il televisore compatibile.

#### **Nota**

- Non collegare questo prodotto e un altro dispositivo usando i terminali dell'uscita di entrambi. In caso contrario si potrebbe causare un malfunzionamento.
- Alcuni dispositivi potrebbero non funzionare correttamente quando sono collegati a questo prodotto. Per esempio, potrebbero non emettere il video o l'audio.
- Usare un cavo HDMI con il logo HDMI o un cavo Sony autentico.
- Usare un cavo HDMI che è compatibile con il terminale micro HDMI del prodotto e la presa HDMI del televisore.

---

[151] Utilizzo | Visualizzazione | Visualizzazione delle immagini su un televisore

## Visione delle immagini su un televisore "BRAVIA" compatibile con la sincronizzazione

---

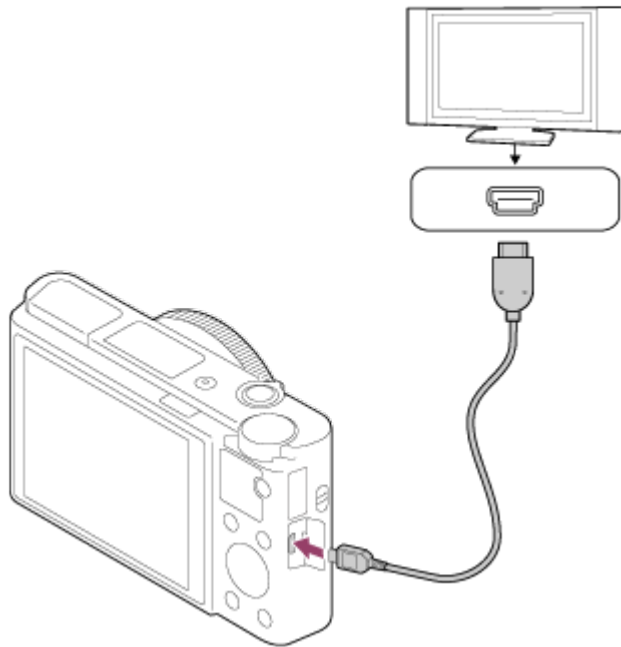

Collegando questo prodotto a un televisore che supporta la sincronizzazione "BRAVIA" usando un cavo HDMI (in vendita separatamente), è possibile azionare questo prodotto con il telecomando del televisore.

1. Spegnere sia questo prodotto che il televisore.
2. Collegare il terminale micro HDMI del prodotto alla presa HDMI del televisore usando un cavo HDMI (in vendita separatamente).



3. Accendere il televisore e cambiare l'ingresso.
4. Accendere questo prodotto.
5. MENU →  (Impostazione) → [Impostazioni HDMI] → [CTRL PER HDMI] → [Attiv.].
6. Premere il tasto SYNC MENU sul telecomando del televisore e selezionare il modo desiderato.

#### **Nota**

- Se il prodotto non è in modo di riproduzione, premere il pulsante  (Riproduzione).
- Soltanto i televisori che supportano la sincronizzazione "BRAVIA" possono fornire le operazioni SYNC MENU. Per i dettagli, consultare le istruzioni per l'uso in dotazione con il televisore.
- Se il prodotto, quando collegato a un televisore di un altro produttore con una connessione HDMI, esegue operazioni indesiderate in risposta al telecomando del televisore, selezionare MENU →  (Impostazione) → [Impostazioni HDMI] → [CTRL PER HDMI] → [Disattiv.].

---

[152] Utilizzo | Cambiamento delle impostazioni | Menu di impostazione

## Luminosità monitor

---

È possibile regolare la luminosità dello schermo.

1. MENU →  (Impostazione) → [Luminosità monitor] → impostazione desiderata.



## Dettagli sulle voci del menu

### **Automatico (impostazione predefinita):**

Regola automaticamente la luminosità.

### **Manuale:**

Regola la luminosità entro i limiti da -2 a +2.

### **Tempo solegg.:**

Imposta appropriatamente la luminosità per la ripresa all'esterno.

### **Nota**

- Se si usa l'alimentatore CA AC-UD10 (in vendita separatamente) quando [Luminosità monitor] è impostata su [Automatico], lo schermo rimane sempre impostato sulla luminosità massima.
- L'impostazione [Tempo solegg.] è troppo luminosa per le riprese in interni. Per le riprese in interni, impostare [Luminosità monitor] su [Automatico] o [Manuale].
- Non coprire il sensore della luce con la mano o altro quando [Luminosità monitor] è impostata su [Automatico].

---

[153] Utilizzo | Cambiamento delle impostazioni | Menu di impostazione

## Luminosità mirino

---

Quando si usa un mirino elettronico, questo prodotto regola la luminosità del mirino elettronico secondo l'ambiente circostante.

1. MENU →  (Impostazione) → [Luminosità mirino] → impostazione desiderata.

## Dettagli sulle voci del menu

### **Automatico (impostazione predefinita):**

Regola automaticamente la luminosità del mirino elettronico.

### **Manuale**

Seleziona la luminosità del mirino elettronico dalla gamma -2 a +2.

---

[154] Utilizzo | Cambiamento delle impostazioni | Menu di impostazione

## Temp. colore mirino

---

Regola la temperatura del colore del mirino elettronico.

1. MENU →  (Impostazione) → [Temp. colore mirino] → impostazione desiderata.

## Dettagli sulle voci del menu

### Da -2 a +2:

Quando si seleziona “-”, la schermata del mirino passa a un colore più caldo e quando si seleziona “+”, passa a un colore più freddo.

---

[155] Utilizzo | Cambiamento delle impostazioni | Menu di impostazione

## Impostazioni volume

---

Regola il volume del suono.

1. MENU →  (Impostazione) → [Impostazioni volume] → impostazione desiderata.

## Regolazione del volume durante la riproduzione

Premere il lato inferiore della rotellina di controllo durante la riproduzione dei filmati per visualizzare il pannello operativo, quindi regolare il volume. È possibile regolare il volume durante l’ascolto del suono effettivo.

---

[156] Utilizzo | Cambiamento delle impostazioni | Menu di impostazione

## Segnali audio

---

Seleziona se il prodotto produce o meno un suono.

1. MENU →  (Impostazione) → [Segnali audio] → impostazione desiderata.

## Dettagli sulle voci del menu

### Attiv. (impostazione predefinita):

I suoni vengono prodotti ad esempio quando viene raggiunta la messa a fuoco premendo a metà il pulsante di scatto.

### Scatto:

Viene prodotto soltanto il suono dell’otturatore.

### Disattiv.:

I suoni non vengono prodotti.

---

[157] Utilizzo | Cambiamento delle impostazioni | Menu di impostazione

## Impostazioni caric.(Eye-Fi)

---

Imposta se usare la funzione di caricamento quando si usa una scheda Eye-Fi (disponibile in commercio). Questa voce appare quando una scheda Eye-Fi è inserita nello slot della scheda di memoria del prodotto.

1. MENU →  (Impostazione) → [Impostazioni caric.] → impostazione desiderata.
2. Impostare la rete Wi-Fi o la destinazione sulla scheda Eye-Fi.  
Per i dettagli, consultare il manuale in dotazione con la scheda Eye-Fi.
3. Inserire la scheda Eye-Fi che è stata impostata nel prodotto e riprendere i fermi immagine.  
Le immagini vengono trasferite automaticamente sul computer, ecc. tramite la rete Wi-Fi.

### Dettagli sulle voci del menu

#### **Attiv. (impostazione predefinita):**

Abilita la funzione di caricamento.

#### **Disattiv.:**

Disabilita la funzione di caricamento

#### **Visualizzazione su schermo dello stato di comunicazione**

 : In attesa. Nessuna immagine deve essere inviata.

 : Attesa di caricamento.

 : Collegamento in corso.

 : Caricamento in corso.

 : Errore

#### **Nota**

- Le schede Eye-Fi sono vendute soltanto in certe nazioni/regioni.
- Per maggiori informazioni sulle schede Eye-Fi, rivolgersi direttamente al produttore o venditore.
- Le schede Eye-Fi possono essere usate soltanto nelle nazioni/regioni in cui sono state acquistate. Usare le schede Eye-Fi secondo la legge delle nazioni/regioni in cui è stata acquistata la scheda.
- Le schede Eye-Fi sono dotate di una funzione LAN senza fili. Non inserire una scheda Eye-Fi nel prodotto in luoghi in cui il suo utilizzo non è consentito, come ad esempio in

aereo. Quando una scheda Eye-Fi è inserita nel prodotto, impostare [Impostazioni caric.] su [Disattiv.]. Quando la funzione di caricamento è impostata su [Disattiv.], l'indicatore  si visualizzerà sul prodotto.

- Il modo di risparmio dell'energia non funziona durante il caricamento.
- Se  (errore) si visualizza, rimuovere la scheda di memoria e reinserirla o spegnere il prodotto e poi riaccenderlo. Se l'indicatore riappare, la scheda Eye-Fi potrebbe essere danneggiata.
- La comunicazione LAN wireless potrebbe essere influenzata da altre periferiche di comunicazione. Se lo stato di comunicazione è scadente, avvicinarsi al punto di accesso da collegare.
- Questo prodotto non supporta l'Eye-Fi "Endless Memory Mode". Prima di usare la scheda Eye-Fi, assicurarsi che "Endless Memory Mode" sia disattivato.

---

[158] Utilizzo | Cambiamento delle impostazioni | Menu di impostazione

## Menu a riquadri

---

Seleziona se visualizzare sempre la prima schermata del menu quando si preme il tasto MENU.

1. MENU →  (Impostazione) → [Menu a riquadri] → impostazione desiderata.

### Dettagli sulle voci del menu

#### **Attiv.**

Visualizza sempre la prima schermata del menu (Menu a tessera).

#### **Disattiv. (impostazione predefinita):**

Disattiva la visualizzazione del menu a tessera.

---

[159] Utilizzo | Cambiamento delle impostazioni | Menu di impostazione

## Guida manop. modo

---

È possibile visualizzare la descrizione di un modo di ripresa quando si gira la manopola del modo e si cambiano le impostazioni disponibili per quel modo di ripresa.

1. MENU →  (Impostazione) → [Guida manop. modo] → impostazione desiderata.

## Dettagli sulle voci del menu

### **Attiv. (impostazione predefinita):**

Visualizza la guida della manopola del modo.

### **Disattiv.:**

Non visualizza la guida della manopola del modo.

---

[160] Utilizzo | Cambiamento delle impostazioni | Menu di impostazione

## Canc.conferma

---

È possibile impostare se [Canc.] o [Annulla] è selezionato come l'impostazione predefinita sulla schermata di conferma della cancellazione.

1. MENU →  (Impostazione) → [Canc.conferma] → impostazione desiderata.

## Dettagli sulle voci del menu

### **Prima"Cancella":**

[Canc.] è selezionato come impostazione predefinita.

### **Prima"Annulla" (impostazione predefinita):**

[Annulla] è selezionato come impostazione predefinita.

---

[161] Utilizzo | Cambiamento delle impostazioni | Menu di impostazione

## Visualizza la Qualità

---

È possibile cambiare la qualità del display.

1. MENU →  (Impostazione) → [Visualizza la Qualità] → impostazione desiderata.

## Dettagli sulle voci del menu

### **Alta:**

Visualizza con qualità alta.

### **Standard:**

Visualizza con qualità standard.

### **Nota**

- Quando è impostato [Alta], il consumo della batteria sarà superiore rispetto a quando è

impostato [Standard].

---

[162] Utilizzo | Cambiamento delle impostazioni | Menu di impostazione

## Tempo fino a Ris. en.

---

È possibile impostare il tempo con cui l'alimentazione si disattiva automaticamente.

1. MENU →  (Impostazione) → [Tempo fino a Ris. en.] → impostazione desiderata.

### Dettagli sulle voci del menu

**30 min./5 min./2 minuti (impostazione predefinita)/1 min.**

#### Nota

- La funzione di risparmio dell'energia non è attivata durante la riproduzione di proiezione diapositive o la registrazione dei filmati o quando si è collegati a un computer.
- 

[163] Utilizzo | Cambiamento delle impostazioni | Menu di impostazione

## Selettore PAL/NTSC

---

Riproduce i filmati registrati con il prodotto su un sistema televisivo PAL/NTSC.

1. MENU →  (Impostazione) → [Selettore PAL/NTSC] → [Immissione]

#### Nota

- Questa funzione è fornita soltanto con le periferiche compatibili con 1080 50i. Non è fornita con le periferiche compatibili con 1080 60i. Le periferiche compatibili con 1080 50i hanno un contrassegno "50i" sul fondo del prodotto.
- Se si inserisce una scheda di memoria che è stata formattata precedentemente con il sistema PAL, appare un messaggio che dice di dover riformattare la scheda. Quando si registra usando il sistema NTSC, riformattare la scheda di memoria o usare un'altra scheda di memoria.
- Quando il modo NTSC è selezionato, il messaggio "Funzionante in NTSC." appare sempre sulla schermata di avvio ogni volta che si accende il prodotto.

## Modo dimostrativo

---

La funzione [Modo dimostrativo] visualizza automaticamente i filmati registrati sulla scheda di memoria (dimostrazione), quando la fotocamera non viene usata per un certo periodo di tempo.

Normalmente selezionare [Disattiv.].

1. MENU →  (Impostazione) → [Modo dimostrativo] → impostazione desiderata.

### Dettagli sulle voci del menu

#### **Attiv.:**

La dimostrazione di riproduzione dei filmati si avvia automaticamente se il prodotto non è usato per circa un minuto. Vengono riprodotti soltanto i filmati AVCHD protetti.

Impostare il modo di visione su [Visione AVCHD] e proteggere il file di filmato con la data e l'ora registrate più vecchie.

#### **Disattiv. (impostazione predefinita):**

Non mostra la dimostrazione.

#### **Nota**

- È possibile impostare questa voce soltanto quando il prodotto è alimentato dall'alimentatore CA AC-UD10/AC-UD11 (in vendita separatamente).
- Anche se è selezionato [Attiv.] , il prodotto non avvia una dimostrazione se non c'è un file del filmato sulla scheda di memoria.
- Quando [Attiv.] è selezionato, il prodotto non cambia al modo di risparmio dell'energia.

## Risoluzione HDMI

---

Quando si collega il prodotto a un televisore ad alta definizione (HD) con i terminali HDMI usando un cavo HDMI (in vendita separatamente), è possibile selezionare la risoluzione HDMI per emettere le immagini al televisore.

1. MENU →  (Impostazione) → [Impostazioni HDMI] → [Risoluzione HDMI] → impostazione desiderata.

### Dettagli sulle voci del menu

### **Automatico (impostazione predefinita):**

Il prodotto riconosce automaticamente un televisore HD e imposta la risoluzione dell'uscita.

#### **1080p:**

Emette i segnali nella qualità dell'immagine HD (1080p).

#### **1080i:**

Emette i segnali nella qualità dell'immagine HD (1080i).

#### **Nota**

- Se le immagini non si visualizzano correttamente usando l'impostazione [Automatico], selezionare [1080i] o [1080p], in base al televisore da collegare.

---

[166] Utilizzo | Cambiamento delle impostazioni | Menu di impostazione

## CTRL PER HDMI

---

Quando si collega questo prodotto a un televisore "BRAVIA" compatibile con la sincronizzazione usando un cavo HDMI (in vendita separatamente), è possibile azionare questo prodotto puntando il telecomando del televisore verso il televisore.

1. MENU →  (Impostazione) → [Impostazioni HDMI] → [CTRL PER HDMI] → impostazione desiderata.

### **Dettagli sulle voci del menu**

#### **Attiv. (impostazione predefinita):**

È possibile azionare questo prodotto con il telecomando di un televisore.

#### **Disattiv.:**

Non è possibile azionare questo prodotto con il telecomando di un televisore.

#### **Nota**

- [CTRL PER HDMI] è disponibile soltanto con un televisore "BRAVIA" compatibile con la sincronizzazione.

---

[167] Utilizzo | Cambiamento delle impostazioni | Menu di impostazione

## Visualizz. Info HDMI

---

Seleziona se visualizzare le informazioni sulla ripresa quando questo prodotto e il televisore sono collegati usando un cavo HDMI (in vendita separatamente).



1. MENU →  (Impostazione) → [Impostazioni HDMI] → [Visualizz. Info HDMI] → impostazione desiderata.

## Dettagli sulle voci del menu

### **Attivata (impostazione predefinita):**

Visualizza le informazioni sulla ripresa dell'immagine riprodotta.

### **Disattivata:**

Non visualizza le informazioni sulla ripresa dell'immagine riprodotta.

---

[168] Utilizzo | Cambiamento delle impostazioni | Menu di impostazione

## Collegam.USB

---

Seleziona il metodo di connessione USB appropriato per ciascun computer o dispositivo USB collegato a questo prodotto.

1. MENU →  (Impostazione) → [Collegam.USB] → impostazione desiderata.

## Dettagli sulle voci del menu

### **Automatico (impostazione predefinita):**

Stabilisce automaticamente un collegamento Mass Storage o MTP, a seconda del computer o di altre periferiche USB da collegare. I computer Windows 7 o Windows 8 sono collegati in MTP e le loro uniche funzioni sono abilitate per l'uso.

### **Mass Storage:**

Stabilisce una connessione Mass Storage tra questo prodotto, un computer e altri dispositivi USB.

### **MTP:**

Stabilisce una connessione MTP tra questo prodotto, un computer e altri dispositivi USB. I computer Windows 7 o Windows 8 sono collegati in MTP e le loro uniche funzioni sono abilitate per l'uso.

### **Nota**

- Se Device Stage\* non si visualizza con Windows 7 o Windows 8, impostare [Collegam.USB] su [Automatico].

\* Device Stage è una schermata del menu per gestire i dispositivi collegati, come una fotocamera (Funzione di Windows 7 o Windows 8).

---

## Impost. LUN USB

---

Aumenta la compatibilità limitando le funzioni di collegamento USB.

1. MENU →  (Impostazione) → [Impost. LUN USB] → impostazione desiderata.

### Dettagli sulle voci del menu

#### **Multiplo (impostazione predefinita):**

Normalmente usare [Multiplo].

#### **Singolo:**

Impostare [Impost. LUN USB] su [Singolo] soltanto se non è possibile effettuare un collegamento.

---

## Alimentaz. con USB

---

Imposta se fornire l'alimentazione tramite il cavo USB micro quando il prodotto è collegato a un computer o un dispositivo USB.

1. MENU →  (Impostazione) → [Alimentaz. con USB] → impostazione desiderata.

### Dettagli sulle voci del menu

#### **Attiv. (impostazione predefinita):**

L'alimentazione è fornita al prodotto tramite un cavo USB micro quando il prodotto è collegato a un computer, ecc.

#### **Disattiv.**



L'alimentazione non è fornita al prodotto tramite un cavo USB micro quando il prodotto è collegato a un computer, ecc.

---

## Lingua

---

Seleziona la lingua da usare nelle voci del menu, negli avvertimenti e nei messaggi.

1. MENU →  (Impostazione) → [  Lingua ] → lingua desiderata.

---

[172] Utilizzo | Cambiamento delle impostazioni | Menu di impostazione

## Imp.data/ora

---

Imposta di nuovo la data e l'ora.

1. MENU →  (Impostazione) → [Imp.data/ora] → impostazione desiderata.

### **Dettagli sulle voci del menu**

#### **Ora legale:**

Seleziona l'ora legale [Attiv.]/[Disattiv.].

#### **Data/Ora:**

Imposta la data e l'ora.

#### **Formato data:**

Seleziona il formato di visualizzazione della data e dell'ora.

---

[173] Utilizzo | Cambiamento delle impostazioni | Menu di impostazione

## Impostaz. fuso orario

---

Imposta l'area in cui si sta usando il prodotto.

1. MENU →  (Impostazione) → [Impostaz. fuso orario] → area desiderata.

---

[174] Utilizzo | Cambiamento delle impostazioni | Menu di impostazione

## Formatta

---

Formatta (inizializza) la scheda di memoria. Quando si usa una scheda di memoria con questo prodotto la prima volta, si consiglia di formattare la scheda usando il prodotto per la

prestazione costante della scheda di memoria. Tenere presente che la formattazione cancella permanentemente tutti i dati sulla scheda di memoria e non è recuperabile. Salvare i dati preziosi su un computer, ecc.

1. MENU →  (Impostazione) → [Formatta].

### Nota

- La formattazione cancella permanentemente tutti i dati incluse anche le immagini protette.

---

[175] Utilizzo | Cambiamento delle impostazioni | Menu di impostazione

## Numero file

---

Seleziona il modo in cui assegnare i numeri di file alle immagini registrate.

1. MENU →  (Impostazione) → [Numero file] → impostazione desiderata.

### Dettagli sulle voci del menu

#### **Serie (impostazione predefinita):**

Anche se si cambia la cartella di destinazione della registrazione o si cambia la scheda di memoria, il prodotto continua ad assegnare i numeri ai file in sequenza.

(Se c'è un numero di file maggiore sulla scheda di memoria nuova rispetto al file di immagine più recente, viene assegnato un numero superiore di uno rispetto al numero massimo.)

#### **Ripristino:**

Il prodotto azzera i numeri quando un file viene registrato in una cartella nuova e assegna i numeri ai file iniziando con "0001".

(Quando la cartella di registrazione contiene un file, viene assegnato un numero superiore di uno rispetto al numero massimo.)

---

[176] Utilizzo | Cambiamento delle impostazioni | Menu di impostazione

## Selez. cartella REG

---

È possibile cambiare la cartella di registrazione su cui le immagini sono registrate.

1. MENU →  (Impostazione) → [Selez. cartella REG] → cartella desiderata.

## Nota

- Non è possibile selezionare la cartella quando si seleziona l'impostazione [Formato data]

---

[177] Utilizzo | Cambiamento delle impostazioni | Menu di impostazione

## Nuova cartella

---

Crea una cartella nuova nella scheda di memoria. Viene creata una cartella nuova con un numero di cartella superiore di uno rispetto al numero massimo della cartella usato attualmente. Le immagini vengono registrate nella cartella appena creata. Una cartella per i fermi immagine e una cartella per i filmati MP4 che hanno lo stesso numero vengono create contemporaneamente.

1. MENU →  (Impostazione) → [Nuova cartella].

## Nota

- Quando si inserisce nel prodotto una scheda di memoria che è stata usata con altra apparecchiatura e si riprendono le immagini, potrebbe crearsi automaticamente una cartella nuova.
- In una cartella è possibile memorizzare fino a 4.000 immagini in totale. Quando la capacità della cartella è superata, potrebbe essere creata automaticamente una cartella nuova.

---

[178] Utilizzo | Cambiamento delle impostazioni | Menu di impostazione

## Nome cartella

---

I fermi immagine ripresi sono registrati in una cartella che è creata automaticamente sotto la cartella DCIM sulla scheda di memoria. È possibile cambiare il modo in cui i nomi delle cartelle sono assegnati.

1. MENU →  (Impostazione) → [Nome cartella] → impostazione desiderata.

## Dettagli sulle voci del menu

**Formato stand. (impostazione predefinita):**

La forma del nome della cartella è la seguente: numero della cartella + MSDCF.

Esempio: 100MSDCF

**Formato data:**

La forma del nome della cartella è la seguente: numero della cartella + Y (l'ultima cifra)/mese/giorno.

Esempio: 10040405 (Numero della cartella: 100, data: 04/05/2014)

**Nota**

- La forma della cartella del filmato MP4 è fissata come “numero della cartella + ANV01”.

---

[179] Utilizzo | Cambiamento delle impostazioni | Menu di impostazione

## Recupera DB immag.

---

Se i file di immagine sono stati elaborati su un computer, potrebbero verificarsi dei problemi nel file di database delle immagini. In tali casi, le immagini sulla scheda di memoria non saranno riprodotte su questo prodotto. Se si verificano questi problemi, riparare il file usando [Recupera DB immag.].

1. MENU →  (Impostazione) → [Recupera DB immag.] → [Immissione].

**Nota**

- Usare un pacco batteria sufficientemente carico. La carica insufficiente della batteria durante la riparazione può causare danni ai dati.

---

[180] Utilizzo | Cambiamento delle impostazioni | Menu di impostazione

## Visu. spaz. supporto

---

Visualizza il tempo registrabile dei filmati e il numero di fermi immagine registrabili per la scheda di memoria inserita.

1. MENU →  (Impostazione) → [Visu. spaz. supporto].
-

## Versione

---

Visualizza la versione del software di questo prodotto.

1. MENU →  (Impostazione) → [Versione].

## Logo certificazione (Soltanto il modello per l'estero)

---

Visualizza alcuni dei loghi di certificazione per questo prodotto.

1. MENU →  (Impostazione) → [Logo certificazione].

## Ripristino impostaz.

---

Ripristina il prodotto sulle impostazioni predefinite. Anche se si esegue [Ripristino impostaz.], le immagini registrate vengono conservate.

1. MENU →  (Impostazione) → [Ripristino impostaz.] → impostazione desiderata.

### Dettagli sulle voci del menu

#### **Riprist. impost. fotocamera:**

Inizializza le impostazioni di ripresa principali sulle impostazioni predefinite.

#### **Inizializzazione:**

Inizializza tutte le impostazioni sulle impostazioni predefinite.

#### **Nota**

- Assicurarsi di non espellere il pacco batteria durante il ripristino.
- Quando si esegue l'[Inizializzazione], le applicazioni scaricate sul prodotto potrebbero essere disinstallate. Per usare di nuovo queste applicazioni, reinstallarle.

---

[184] Utilizzo | Uso delle funzioni Wi-Fi | Collegamento di questo prodotto e uno Smartphone

## PlayMemories Mobile

---

Per usare [Controllo remoto intell. incorporato] o [Invia a Smartphone], ecc., l'applicazione PlayMemories Mobile deve essere installata sullo Smartphone.

Scaricare e installare l'applicazione PlayMemories Mobile dal negozio di applicazioni dello Smartphone. Se PlayMemories Mobile è già installato sullo Smartphone, assicurarsi di aggiornarlo sull'ultima versione.

Per i dettagli su PlayMemories Mobile, consultare la pagina di assistenza (<http://www.sony.net/pmm/>).

---

[185] Utilizzo | Uso delle funzioni Wi-Fi | Collegamento di questo prodotto e uno Smartphone

## Collegamento di uno Smartphone Android a questo prodotto

---

1. Lanciare PlayMemories Mobile sullo Smartphone.
2. Selezionare il nome del modello di questo prodotto (DIRECT-xxxx: xxxx).



3. Immettere la password che si visualizza su questo prodotto.





Lo Smartphone è collegato al prodotto.

---

[186] Utilizzo | Uso delle funzioni Wi-Fi | Collegamento di questo prodotto e uno Smartphone

## Connessione del prodotto a un iPhone o iPad

---

1. Selezionare il nome del modello di questo prodotto (DIRECT-xxxx: xxxx) sulla schermata di impostazione Wi-Fi dell'iPhone o iPad.



2. Immettere la password visualizzata su questo prodotto.



L'iPhone o l'iPad è collegato al prodotto.

3. Confermare che l'iPhone o l'iPad sia stato collegato all'"SSID" mostrato su questo prodotto.

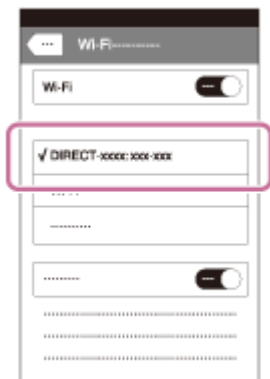

4. Ritornare alla schermata "Home" e lanciare PlayMemories Mobile.

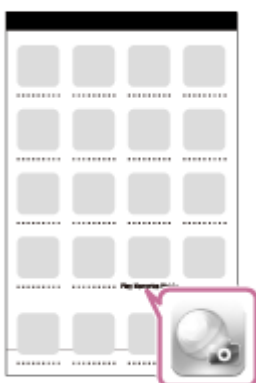



---

[187] Utilizzo | Uso delle funzioni Wi-Fi | Collegamento di questo prodotto e uno Smartphone

## Richiamo di un'applicazione usando [One touch(NFC)]

---

È possibile richiamare un'applicazione desiderata dal menu delle applicazioni di questo prodotto accostando uno Smartphone Android abilitato NFC al prodotto. Se l'applicazione richiamata ha una funzione che opera con lo Smartphone, il prodotto e lo Smartphone saranno collegati tramite Wi-Fi. Per usare questa funzione, registrare prima l'applicazione desiderata.

1. MENU →  (Senza fili) → [One touch(NFC)] → applicazione desiderata.
2. Cambiare questo prodotto al modo di ripresa, quindi accostare uno Smartphone abilitato NFC al  (segno N) sul prodotto per 1-2 secondi.
  - PlayMemories Mobile viene lanciato sullo Smartphone e l'applicazione registrata viene lanciata su questo prodotto.

## Nota

- Quando il prodotto è nel modo di riproduzione, l'applicazione registrata non sarà lanciata anche se si accosta lo Smartphone al prodotto.
- Quando si richiama un'applicazione con un tocco, anche se quell'applicazione non funziona con uno Smartphone, PlayMemories Mobile sullo Smartphone viene lanciato. Uscire da PlayMemories Mobile senza eseguire un'operazione. Se non si esce da PlayMemories Mobile, lo Smartphone resta nello stato di connessione in attesa.

---

[188] Utilizzo | Uso delle funzioni Wi-Fi | Controllo di questo prodotto usando uno Smartphone

## Controllo remoto intell. incorporato

---

È possibile usare uno smartphone per comandare il prodotto a distanza e riprendere fermi immagine/filmati. Il prodotto invia allo smartphone i fermi immagine/filmati ripresi tramite il comando a distanza. L'applicazione PlayMemories Mobile deve essere installata sullo Smartphone.

1. MENU →  (Applicazione) → [Lista applicazioni] → [Controllo remoto intell. incorporato].
2. Quando il prodotto è pronto per la connessione, sul prodotto appare una schermata di informazioni. Collegare lo Smartphone e il prodotto usando quelle informazioni.
  - I metodi di impostazione della connessione variano tra gli Smartphone.

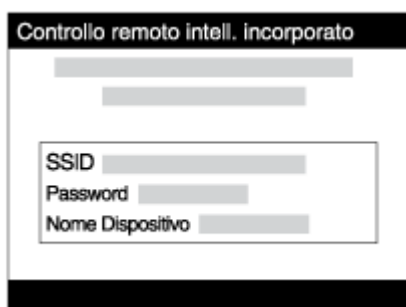

3. Controllare la composizione dell'immagine sullo schermo dello Smartphone e poi premere il pulsante di scatto **(A)** sullo Smartphone per riprendere un'immagine.
  - Usare il tasto **(B)** per cambiare le impostazioni come [EV], [Autoscatto] e [Verifica Controllo].

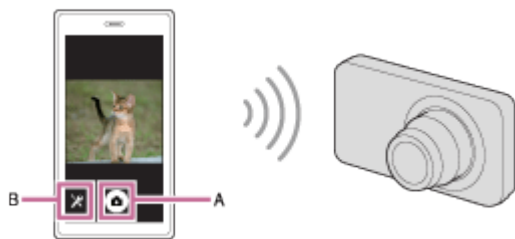

### Nota

- Quando si registrano filmati usando il comando a distanza da uno smartphone, il monitor del prodotto diventa più scuro. Non è inoltre possibile usare il mirino per la registrazione dei filmati.
- Questo prodotto condivide le informazioni sulla connessione per [Controllo remoto intell. incorporato] con un dispositivo che ha il permesso di collegarsi. Se si desidera cambiare il dispositivo a cui è consentito collegarsi al prodotto, ripristinare le informazioni sulla connessione seguendo questi passi. MENU →  (Senza fili) → [Azzera SSID/PW]. Dopo aver ripristinato le informazioni sulla connessione, è necessario registrare di nuovo lo Smartphone.
- Secondo gli aggiornamenti delle versioni future, le procedure operative o le visualizzazioni su schermo sono soggette a variazione senza preavviso.

---

[189] Utilizzo | Uso delle funzioni Wi-Fi | Controllo di questo prodotto usando uno Smartphone

## Connessione One touch con uno Smartphone Android abilitato NFC (Comando a distanza One touch NFC)

---

È possibile collegare questo prodotto e uno Smartphone Android abilitato NFC con un tocco, senza eseguire una complessa operazione di impostazione.

1. Attivare la funzione NFC dello Smartphone.
2. Cambiare questo prodotto al modo di ripresa.
  - La funzione NFC è disponibile soltanto quando il  (segno N) si visualizza sullo schermo.
3. Accostare il prodotto allo Smartphone.

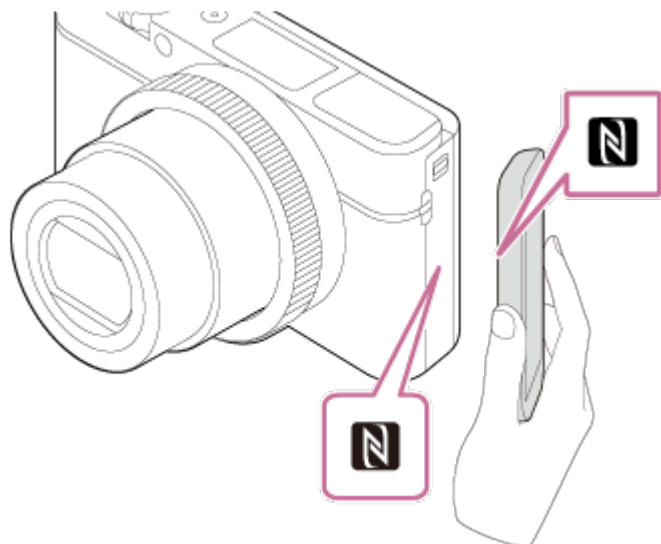

Lo Smartphone e il prodotto sono collegati e PlayMemories Mobile viene lanciato sullo Smartphone.

- Accostare lo Smartphone al prodotto per 1-2 secondi finché PlayMemories Mobile viene lanciato.

### Informazioni su “NFC”

NFC è una tecnologia che consente la comunicazione senza fili a corto raggio tra vari dispositivi, come i cellulari o i tag IC, ecc. NFC rende più semplice la comunicazione dati con solo un tocco sul punto a sfioramento designato.

- NFC (Near Field Communication = Comunicazione in prossimità) è uno standard internazionale di tecnologia di comunicazione senza fili a corto raggio.

#### **Nota**

- Se non è possibile effettuare una connessione, eseguire le seguenti operazioni:
  - Lanciare PlayMemories Mobile sullo Smartphone e poi spostare lentamente lo Smartphone verso il  (segno N) di questo prodotto.
  - Se lo Smartphone è in una custodia, rimuoverla.
  - Se il prodotto è in una custodia, toglierla.
  - Controllare se la funzione NFC è attivata sullo Smartphone.
- Quando [Modo Aeroplano] è impostato su [Attiv.], non è possibile collegare questo prodotto e lo Smartphone. Impostare [Modo Aeroplano] su [Disattiv.].
- Se questo prodotto e lo Smartphone sono collegati quando il prodotto è nel modo di riproduzione, l'immagine visualizzata è inviata allo Smartphone.



---

[190] Utilizzo | Uso delle funzioni Wi-Fi | Trasferimento delle immagini su uno Smartphone

## Invia a Smartphone

---

È possibile trasferire i fermi immagine ad uno Smartphone e guardarli. L'applicazione PlayMemories Mobile deve essere installata sullo Smartphone.

1. MENU →  (Senza fili) → [Invia a Smartphone] → impostazione desiderata.
  - Se si preme il tasto  (Invia a Smartphone) nel modo di riproduzione, apparirà la schermata di impostazione per [Invia a Smartphone].
2. Se il prodotto è pronto per il trasferimento, sul prodotto appare la schermata di informazioni. Collegare lo Smartphone e il prodotto usando quelle informazioni.
  - Il metodo di impostazione per collegare lo Smartphone e il prodotto varia secondo lo Smartphone.

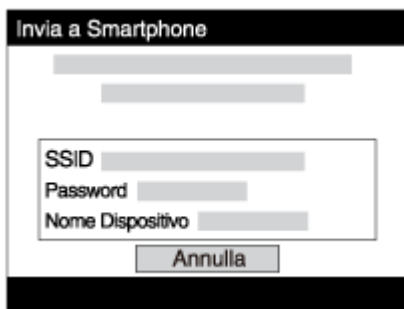

## Dettagli sulle voci del menu

### Selez. su questo dispos.:

Seleziona un'immagine sul prodotto da trasferire allo Smartphone.

- (1) Selezionare tra [Qs. imm.], [Tutte le imm. in qst. data] e [Immagine multiple].
- (2) Se si seleziona [Immagine multiple], selezionare le immagini desiderate usando  sulla rotellina di controllo, quindi premere MENU → [Immissione].

### Selezione. su Smartphone:

Visualizza sullo Smartphone tutte le immagini registrate sulla scheda di memoria del prodotto.

### Nota

- È possibile selezionare una dimensione di immagine da inviare allo Smartphone da [Originale], [2M] o [VGA].  
Per cambiare la dimensione dell'immagine, fare riferimento ai seguenti punti.
  - Per lo Smartphone Android  
Avviare PlayMemories Mobile e cambiare la dimensione di immagine con [Impostazioni] → [Copia dimensioni immagine].
  - Per l'iPhone/iPad  
Selezionare PlayMemories Mobile nel menu di impostazione e cambiare la dimensione di immagine con [Copia dimensioni immagine].
- Alcune immagini potrebbero non visualizzarsi sullo Smartphone a seconda del formato di registrazione.
- Le immagini RAW sono convertite nel formato JPEG quando sono inviate.

- Non è possibile inviare i filmati nei formati XAVC S e AVCHD.
- Questo prodotto condivide le informazioni sulla connessione per [Invia a Smartphone] con un dispositivo che ha il permesso di collegarsi. Se si desidera cambiare il dispositivo a cui è consentito collegarsi al prodotto, ripristinare le informazioni sulla connessione seguendo questi passi. MENU → [Senza fili] → [Azzera SSID/PW]. Dopo aver ripristinato le informazioni sulla connessione, è necessario registrare di nuovo lo Smartphone.
- Quando [Modo Aeroplano] è impostato su [Attiv.], non è possibile collegare questo prodotto e lo Smartphone. Impostare [Modo Aeroplano] su [Disattiv.].

---

[191] Utilizzo | Uso delle funzioni Wi-Fi | Trasferimento delle immagini su uno Smartphone

## Invio delle immagini a uno Smartphone Android (Condivisione One touch)

---

Con solo un tocco, è possibile collegare questo prodotto e uno Smartphone Android abilitato NFC e inviare un'immagine visualizzata sullo schermo del prodotto direttamente allo Smartphone. Per i filmati, è possibile trasferire solo filmati MP4 registrati con [  Formato file] impostato su [MP4].

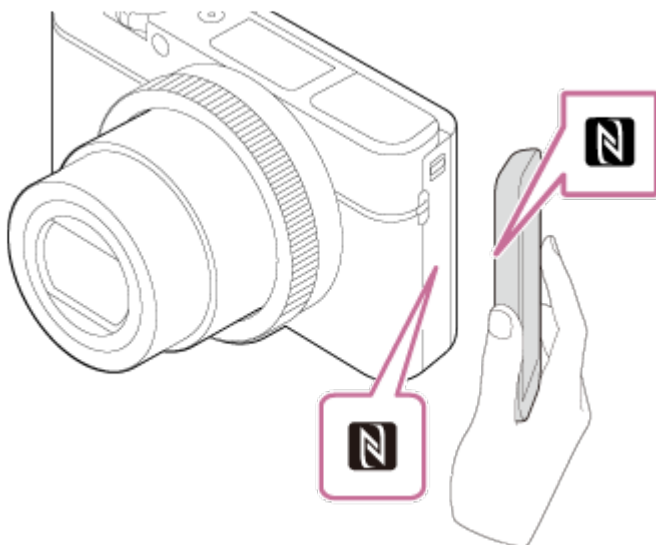

1. Attivare la funzione NFC dello Smartphone.
2. Visualizzare un'immagine singola sul prodotto.
3. Accostare lo Smartphone al prodotto.



Il prodotto e lo Smartphone sono collegati e PlayMemories Mobile viene lanciato automaticamente sullo Smartphone e poi l'immagine visualizzata è inviata allo Smartphone.

- Prima di accostare lo Smartphone, annullare le funzioni di sospensione e blocco

dello schermo dello Smartphone.

- La funzione NFC è disponibile soltanto quando il  (contrassegno N) si visualizza sul prodotto.
- Accostare lo Smartphone al prodotto per 1-2 secondi finché PlayMemories Mobile viene lanciato.
- Per trasferire due o più immagini, selezionare MENU →  (Senza fili) → [Invia a Smartphone] per selezionare le immagini. Dopo che è apparsa la schermata di connessione abilitata, usare NFC per collegare il prodotto e lo Smartphone.

## Informazioni su “NFC”

NFC è una tecnologia che consente la comunicazione senza fili a corto raggio tra vari dispositivi, come i cellulari o i tag IC, ecc. NFC rende più semplice la comunicazione dati con solo un tocco sul punto a sfioramento designato.

- NFC (Near Field Communication = Comunicazione in prossimità) è uno standard internazionale di tecnologia di comunicazione senza fili a corto raggio.

### Nota

- È possibile selezionare una dimensione di immagine da inviare allo Smartphone da [Originale], [2M] o [VGA].

Per cambiare la dimensione dell'immagine, fare riferimento ai seguenti punti.

– Per lo Smartphone Android

Avviare PlayMemories Mobile e cambiare la dimensione di immagine con [Impostazioni] → [Copia dimensioni immagine].

– Per l'iPhone/iPad

Selezionare PlayMemories Mobile nel menu di impostazione e cambiare la dimensione di immagine con [Copia dimensioni immagine].

- Le immagini RAW sono convertite nel formato JPEG quando sono inviate.
- Se l'indice immagini si visualizza sul prodotto, non è possibile trasferire le immagini usando la funzione NFC.
- Se non è possibile effettuare una connessione, eseguire le seguenti operazioni:
  - Lanciare PlayMemories Mobile sullo Smartphone e poi spostare lentamente lo Smartphone verso il  (segno N) di questo prodotto.
  - Se lo Smartphone è in una custodia, rimuoverla.
  - Se il prodotto è in una custodia, toglierla.
  - Confermare che la funzione NFC sia attivata sullo Smartphone.
- Quando [Modo Aeroplano] è impostato su [Attiv.], non è possibile collegare il prodotto e lo Smartphone. Impostare [Modo Aeroplano] su [Spento].
- Non è possibile inviare i filmati nel formato AVCHD.
- Non è possibile inviare i filmati nel formato XAVC S.



## Invia a Computer

---

È possibile trasferire le immagini memorizzate nel prodotto su un computer collegato a un punto di accesso wireless o a un router a banda larga wireless ed effettuare facilmente copie di backup usando questa operazione. Prima di iniziare questa operazione, installare PlayMemories Home sul computer e registrare il punto di accesso sul prodotto.

1. Avviare il computer.
2. MENU →  (Senza fili) → [Invia a Computer].



### Nota

- A seconda delle impostazioni dell'applicazione del computer, il prodotto si spegnerà dopo aver salvato le immagini sul computer.
- È possibile trasferire le immagini dal prodotto a soltanto un computer per volta.
- Se si desidera trasferire le immagini su un altro computer, collegare il prodotto e il computer tramite una connessione USB e seguire le istruzioni in PlayMemories Home.

## Visione su TV

---

È possibile visualizzare le immagini su un televisore abilitato in rete trasferendole dal prodotto senza collegare il prodotto e il televisore con un cavo. Per alcuni televisori, potrebbe essere necessario eseguire le operazioni sul televisore. Per i dettagli, consultare le istruzioni per l'uso in dotazione con il televisore.

1. MENU →  (Senza fili) → [Visione su TV] → dispositivo desiderato da collegare.
2. Quando si desidera riprodurre le immagini usando la proiezione diapositive, premere  al centro della rotellina di controllo.

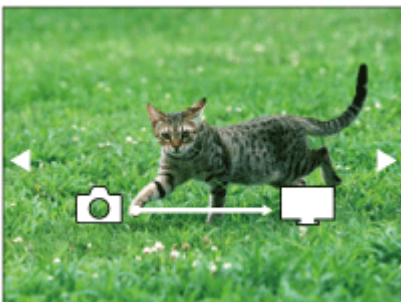

- Per visualizzare manualmente l'immagine successiva/precedente, premere il lato destro/sinistro della rotellina di controllo.
- Per cambiare il dispositivo da collegare, premere il lato inferiore della rotellina di controllo, quindi selezionare [Lst. dispos.].

## Impostazioni della proiezione diapositive

È possibile cambiare le impostazioni della proiezione diapositive premendo il lato inferiore della rotellina di controllo.

### **Sel. Riproduzione:**

Seleziona il gruppo di immagini da mostrare.

### **Visione cart. (Fer. imm.):**

Seleziona da [Tutti] e [Tutto nella cart.].

### **Visione data:**

Seleziona da [Tutti] e [Tutto della data].

### **Intervallo:**

Seleziona da [Breve] e [Lungo].

### **Effetti\*:**

Seleziona da [Attiv.] e [Disattiv.].

### **Dimens. Ripr. Imm.:**

Seleziona da [HD] e [4K].

\*Le impostazioni sono efficaci soltanto per il televisore BRAVIA che è compatibile con le funzioni.

### **Nota**

- È possibile usare questa funzione su un televisore che supporta il renderer DLNA.
- È possibile visualizzare le immagini su un televisore abilitato per Wi-Fi Direct o un televisore abilitato per la rete (incluso il televisore via cavo).
- Se si collegano il televisore e questo prodotto e non si usa Wi-Fi Direct, prima è necessario registrare il punto di accesso.
- La visualizzazione delle immagini sul televisore potrebbe richiedere del tempo.
- I filmati non possono essere mostrati su un televisore tramite Wi-Fi. Usare un cavo HDMI (in vendita separatamente).

---

[194] Utilizzo | Uso delle funzioni Wi-Fi | Cambiamento delle impostazioni delle funzioni Wi-Fi

## Modo Aeroplano

---

Quando si sale su un aereo, ecc., è possibile disattivare temporaneamente tutte le funzioni Wi-Fi.

1. MENU →  (Senza fili) → [Modo Aeroplano] → impostazione desiderata.  
Se si imposta [Modo Aeroplano] su [Attiv.], sullo schermo si visualizzerà un segno dell'aereo.

---

[195] Utilizzo | Uso delle funzioni Wi-Fi | Cambiamento delle impostazioni delle funzioni Wi-Fi

## Pressione WPS

---

Se il punto di accesso ha il tasto WPS, è possibile registrare facilmente il punto di accesso a questo prodotto premendo il tasto WPS.

1. MENU →  (Senza fili) → [Pressione WPS].
2. Premere il tasto WPS sul punto di accesso che si desidera registrare.

### Nota

- [Pressione WPS] funziona soltanto se l'impostazione di sicurezza del punto di accesso è impostata su WPA o WPA2 e il punto di accesso supporta il metodo del tasto WPS. Se l'impostazione di sicurezza è impostata su WEP o il punto di accesso non supporta il metodo del tasto WPS, eseguire [Imp. man. punt. acc.].
- Per i dettagli sulle funzioni e impostazioni disponibili del punto di accesso, vedere le istruzioni per l'uso del punto di accesso o rivolgersi all'amministratore del punto di accesso.
- Una connessione potrebbe non essere abilitata a seconda delle condizioni ambientali, come il tipo di materiale delle pareti o se c'è un'ostruzione o un segnale wireless scadente tra il prodotto e il punto di accesso. Se ciò si verifica, cambiare la posizione del prodotto o avvicinare il prodotto al punto di accesso.

---

[196] Utilizzo | Uso delle funzioni Wi-Fi | Cambiamento delle impostazioni delle funzioni Wi-Fi

## Imp. man. punt. acc.

---

È possibile registrare manualmente il punto di accesso. Prima di avviare la procedura, controllare il nome SSID del punto di accesso, il sistema di sicurezza e la password. La password potrebbe essere preimpostata in alcune periferiche. Per i dettagli, vedere le

istruzioni per l'uso del punto di accesso o rivolgersi all'amministratore del punto di accesso.

1. MENU →  (Senza fili) → [Imp. man. punt. acc.].
2. Selezionare il punto di accesso che si desidera registrare.

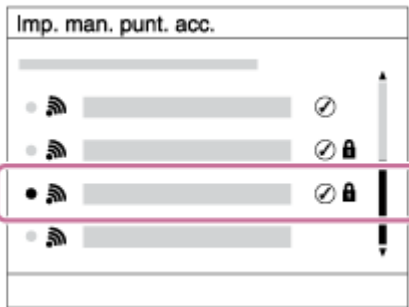

**Quando il punto di accesso desiderato si visualizza sullo schermo:**

Selezionare il punto di accesso desiderato.

**Quando il punto di accesso desiderato non si visualizza sullo schermo:**

Selezionare [Impostazione manuale] e impostare il punto di accesso.

\*Per il metodo di immissione, consultare "Come usare la tastiera".

- Se si seleziona [Impostazione manuale], inserire il nome dell'SSID del punto di accesso, quindi selezionare il sistema di sicurezza.

3. Inserire la password e selezionare [OK].

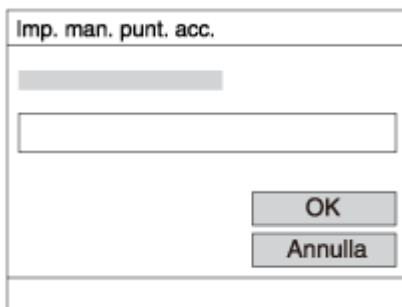

- I punti di accesso senza il segno  non richiedono una password.

4. Selezionare [OK].

## Come usare la tastiera

Quando è necessaria l'immissione manuale dei caratteri, una tastiera si visualizza sullo schermo.



1. **Casella di immissione** Si visualizzano i caratteri immessi.
2. **Cambiare i tipi di carattere** Ad ogni pressione di ● al centro della rotellina di controllo, il tipo di carattere cambia tra lettere dell'alfabeto, numeri e simboli.
3. **Tastiera** Ad ogni pressione di ● al centro, si visualizza il carattere che è stato inserito.

### Per esempio: Se si desidera inserire "abd"

Selezionare il tasto per "abc" e premere una volta ● per visualizzare "a" → selezionare "➡" ((5) Sposta cursore) e premere ● → selezionare il tasto "abc" e premere due volte ● per visualizzare "b" → selezionare "def" e premere una volta ● per visualizzare "d".

4. **Definizione** Definisce i caratteri inseriti.
5. **Spostamento del cursore** Sposta il cursore nella casella di immissione a destra o sinistra.
6. **Cancellazione** Cancella il carattere che è prima del cursore.
7. **↑** Cambia il carattere successivo a una lettera maiuscola o minuscola.
8. **␣** Inserisce uno spazio.

- Per annullare l'immissione, selezionare [Annulla].

## Altre voci di impostazione

A seconda dello stato o del metodo di impostazione del punto di accesso, può darsi che si desideri impostare altre voci.

### WPS PIN:

Visualizza il codice PIN che è stato inserito nella periferica collegata.

### Collegam. prioritario:

Selezionare [Attiv.] o [Disattiv.].

### Impostaz. Indirizzo IP:

Selezionare [Automatico] o [Manuale].

### Indirizzo IP:

Se si sta inserendo manualmente l'indirizzo IP, inserire l'indirizzo impostato.

### Maschera di subrete/Gateway di default:

Quando si imposta [Impostaz. Indirizzo IP] su [Manuale], inserire l'indirizzo IP compatibile con l'ambiente di rete.

### Nota

- Per dare priorità al punto di accesso registrato, impostare [Collegam. prioritario] su

[Attiv.].

---

[197] Utilizzo | Uso delle funzioni Wi-Fi | Cambiamento delle impostazioni delle funzioni Wi-Fi

## Modif. Nome Dispos.

---

È possibile cambiare il nome della periferica in Wi-Fi Direct.

1. MENU →  (Senza fili) → [Modif. Nome Dispos.].
2. Selezionare la casella di immissione, quindi inserire il nome della periferica → [OK].
  - Per il metodo di immissione, consultare “[Come usare la tastiera](#)”.

---

[198] Utilizzo | Uso delle funzioni Wi-Fi | Cambiamento delle impostazioni delle funzioni Wi-Fi

## Visual. Indirizz. MAC

---

Visualizza l'indirizzo MAC di questo prodotto.

1. MENU →  (Senza fili) → [Visual. Indirizz. MAC].

---

[199] Utilizzo | Uso delle funzioni Wi-Fi | Cambiamento delle impostazioni delle funzioni Wi-Fi

## Azzerà SSID/PW

---

Questo prodotto condivide le informazioni sulla connessione per [Invia a Smartphone] e [Controllo remoto intell. incorporato] con un dispositivo che ha il permesso di collegarsi. Se si desidera cambiare il dispositivo a cui è consentito collegarsi, ripristinare le informazioni sulla connessione.

1. MENU →  (Senza fili) → [Azzerà SSID/PW] → [OK].

## Nota

- Se si collega il prodotto allo smartphone dopo aver ripristinato le informazioni sulla connessione, è necessario registrare nuovamente lo smartphone.

---

[200] Utilizzo | Uso delle funzioni Wi-Fi | Cambiamento delle impostazioni delle funzioni Wi-Fi

## Azzerà Impost. Rete

---

Ripristina tutte le impostazioni di rete sulle impostazioni predefinite.

1. MENU →  (Senza fili) → [Azzerà Impost. Rete] → [OK].

---

[201] Utilizzo | Aggiunta delle applicazioni al prodotto | PlayMemories Camera Apps

## PlayMemories Camera Apps

---

È possibile aggiungere le funzioni desiderate a questo prodotto collegandosi al sito web di scaricamento delle applicazioni  (PlayMemories Camera Apps) tramite Internet. Per esempio, le seguenti operazioni sono disponibili:

- È possibile usare vari effetti per riprendere le immagini.
- È possibile caricare le immagini sui servizi di rete direttamente dal prodotto.
- Premere MENU →  (Applicazione) → [Introduzione] per le informazioni sul servizio e sulle nazioni e regioni disponibili.

---

[202] Utilizzo | Aggiunta delle applicazioni al prodotto | PlayMemories Camera Apps

## Ambiente consigliato per il computer

---

Per i dettagli sugli ambienti del computer consigliati per scaricare un'applicazione e aggiungere le funzioni al prodotto, usare il seguente URL: il sito web di "PlayMemories Camera Apps" ([www.sony.net/pmca/](http://www.sony.net/pmca/))

---

## Apertura di un account di servizio

---

È possibile aprire un account di servizio, che è necessario per scaricare le applicazioni.

1. Accedere al sito web di scaricamento delle applicazioni.  
<http://www.sony.net/pmca/>
2. Seguire le istruzioni sullo schermo e acquisire un account di servizio.
  - Seguire le istruzioni sullo schermo per scaricare l'applicazione desiderata sul prodotto.

## Scaricamento delle applicazioni

---

È possibile scaricare le applicazioni usando il computer.

1. Accedere al sito web di scaricamento delle applicazioni.  
<http://www.sony.net/pmca/>
2. Selezionare l'applicazione desiderata e scaricare l'applicazione sul prodotto seguendo le istruzioni sullo schermo.
  - Collegare il computer e il prodotto usando il cavo USB micro (in dotazione), seguendo le istruzioni sullo schermo.

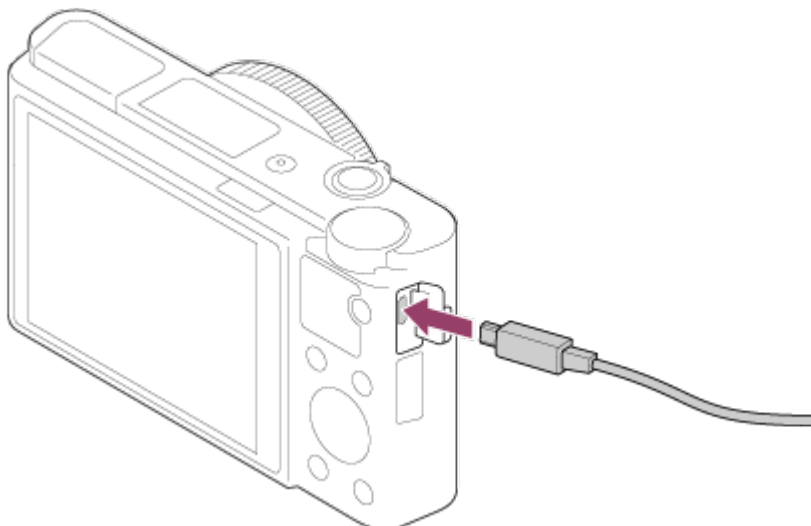





## Scaricamento diretto delle applicazioni sul prodotto usando la funzione Wi-Fi

---

È possibile scaricare le applicazioni usando la funzione Wi-Fi senza collegarsi a un computer.

1. MENU →  (Applicazione) → Lista applicazioni →  (PlayMemories Camera Apps), quindi seguire le istruzioni sullo schermo per scaricare le applicazioni.  
Prima acquisire un account di servizio.

### Nota

- Quando l'impostazione dell'indirizzo IP di questo prodotto è [Manuale], non è possibile scaricare un'applicazione. Impostare [Impostaz. Indirizzo IP] su [Automatico].

## Lancio dell'applicazione scaricata

---

Lanciare un'applicazione che sia stata scaricata dal sito web di scaricamento delle applicazioni PlayMemories Camera Apps.

1. MENU →  (Applicazione) → [Lista applicazioni] → applicazione desiderata da lanciare.

### Suggerimento

#### **Come lanciare più velocemente le applicazioni**



Assegnare [Applicaz. scaricata] e [Lista Applicazioni] al tasto personalizzato. È possibile lanciare l'applicazione o visualizzare l'elenco delle applicazioni soltanto premendo il tasto personalizzato mentre si visualizza la schermata di informazioni sulla ripresa.

---

## Disinstallazione delle applicazioni

---

È possibile disinstallare le applicazioni da questo prodotto.

1. MENU →  (Applicazione) → Lista applicazioni → [Gestione Applicazione] → [Gestione e Rimozione]
  2. Selezionare l'applicazione da disinstallare.
  3. Selezionare  per disinstallare l'applicazione.
- L'applicazione disinstallata può essere reinstallata. Per i dettagli, vedere il sito web di scaricamento delle applicazioni.

## Cambiamento dell'ordine delle applicazioni

---

È possibile cambiare l'ordine in cui le applicazioni aggiunte si visualizzano su questo prodotto.

1. MENU →  (Applicazione) → Lista applicazioni → [Gestione Applicazione] → [Ordinamento].
2. Selezionare l'applicazione di cui si desidera cambiare l'ordine.
3. Selezionare la destinazione.

## Conferma delle informazioni sull'account di PlayMemories Camera Apps

---

Si visualizzano le informazioni sull'account per il "Sony Entertainment Network" che sono registrate sul prodotto.

1. MENU →  (Applicazione) → Lista applicazioni → [Gestione Applicazione] → [Visual. Informazioni Account].

---

[210] Utilizzo | Visualizzazione sui computer | Ambiente consigliato del computer

## Ambiente consigliato per il computer

---

È possibile confermare l'ambiente operativo del computer del software dal seguente URL:  
[www.sony.net/pcenv/](http://www.sony.net/pcenv/)

---

[211] Utilizzo | Visualizzazione sui computer | Uso del software

## PlayMemories Home

---

Con PlayMemories Home è possibile eseguire le seguenti operazioni:

- È possibile importare sul computer le immagini riprese con questo prodotto.
- È possibile riprodurre le immagini importate sul computer.
- È possibile condividere le immagini usando PlayMemories Online.

Anche per Windows è possibile eseguire le seguenti operazioni:

- È possibile organizzare le immagini sul computer su un calendario in base alla data di ripresa per visualizzarle.
- È possibile modificare e correggere le immagini, come con la rifinitura e il ridimensionamento.
- È possibile creare un disco Blu-ray, un disco AVCHD o un disco DVD-video dai filmati AVCHD importati su un computer.  
Non è possibile creare dischi da filmati in formato XAVC S, benché questi possano essere importati su computer.
- È possibile caricare le immagini su un servizio di rete. (È necessaria una connessione Internet.)
- Per altri dettagli, consultare la guida di PlayMemories Home.
- È necessario un collegamento Internet per usare PlayMemories Online o altri servizi di rete. PlayMemories Online o altri servizi di rete potrebbero non essere disponibili in alcune nazioni o regioni.

## Installazione di PlayMemories Home

1. Usando il browser Internet sul computer, andare al seguente URL e installare PlayMemories Home.

[www.sony.net/pm/](http://www.sony.net/pm/)

- Procedere con l'installazione seguendo le istruzioni sullo schermo.
- Al completamento dell'installazione, PlayMemories Home si avvia.
- Se PMB (Picture Motion Browser) in dotazione con un prodotto acquistato prima del 2011 è già stato installato sul computer, PMB sarà sovrascritto da PlayMemories Home. Si prega di usare PlayMemories Home.

2. Collegare il prodotto e il computer usando il cavo USB micro in dotazione.

- Nuove funzioni potrebbero essere aggiunte a PlayMemories Home. Anche se PlayMemories Home è già stato installato sul computer, collegare di nuovo questo prodotto e il computer.

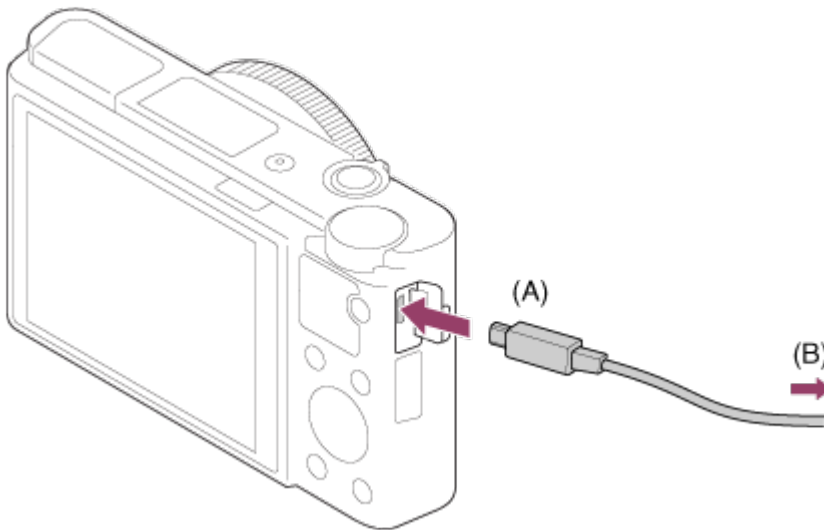

**A:** Al terminale USB multiplo/Micro

**B:** Alla presa USB del computer

### Nota

- Collegarsi come Amministratore.
- Potrebbe essere necessario riavviare il computer. Quando appare il messaggio di conferma del riavvio, riavviare il computer seguendo le istruzioni sullo schermo.
- DirectX potrebbe essere installato a seconda dell'ambiente di sistema del computer.

### Suggerimento

- Per i dettagli su PlayMemories Home, consultare la guida di PlayMemories Home o la pagina di assistenza di PlayMemories Home (<http://www.sony.co.jp/pmh-se/>) (soltanto in inglese).

---

[213] Utilizzo | Visualizzazione sui computer | Uso del software

## Software per computer Mac

---

Per i dettagli sui software per computer Mac, accedere al seguente URL:

<http://www.sony.co.jp/imsoft/Mac/>

### **Importazione auto wireless**

“Importazione auto wireless” è necessaria se si sta usando un computer Mac e si desidera importare le immagini sul computer usando la funzione Wi-Fi. Scaricare “Importazione auto wireless” dall’URL indicato sopra e installarla sul computer Mac. Per i dettagli, vedere Guida per “Importazione auto wireless.”

#### **Nota**

- Il software che può essere usato varia a seconda della regione.

---

[214] Utilizzo | Visualizzazione sui computer | Uso del software

## “Image Data Converter”

---

Con “Image Data Converter” è possibile eseguire le seguenti operazioni:

- È possibile modificare le immagini registrate nel formato RAW con varie correzioni, come la curva dei toni e la nitidezza.
  - È possibile regolare le immagini con il bilanciamento del bianco, l’esposizione e [Stile personale], ecc.
  - È possibile salvare i fermi immagine visualizzati e modificati su un computer.  
È possibile salvare il fermo immagine nel formato RAW o salvarlo nel formato di file generale.
  - È possibile visualizzare e confrontare le immagini RAW e le immagini JPEG registrate da questo prodotto.
  - È possibile classificare le immagini in cinque gradi.
  - È possibile applicare le etichette di colore.
-

## Installazione di “Image Data Converter”

---

1. Scaricare e installare il software accedendo al seguente URL (soltanto in inglese).  
<http://www.sony.co.jp/ids-se/>

### **Nota**

- Collegarsi come Amministratore.
- 

## Accesso a “Guida di Image Data Converter”

---

### **Windows:**

[start] → [Tutti i programmi] → [Image Data Converter] → [Guida] → [Image Data Converter Ver.4].

- Per Windows 8, avviare [Image Data Converter Ver.4] e selezionare [Guida] dalla barra del menu → [Guida di Image Data Converter].

### **Mac:**

Finder → [Applicazioni] → [Image Data Converter] → [Image Data Converter Ver.4] e selezionare [Guida] dalla barra del menu → [Guida di Image Data Converter].

- Per i dettagli sul funzionamento, è anche possibile consultare la pagina di assistenza di “Image Data Converter” (soltanto in inglese).  
<http://www.sony.co.jp/ids-se/>
- 

## Collegamento del prodotto a un computer

---

1. Inserire un pacco batteria abbastanza carico nel prodotto oppure collegarlo a una presa a muro usando l'alimentatore CA AC-UD10 (in vendita separatamente).
2. Accendere il prodotto e il computer.

3. Collegare il prodotto al computer usando il cavo USB micro (in dotazione) **(A)** .

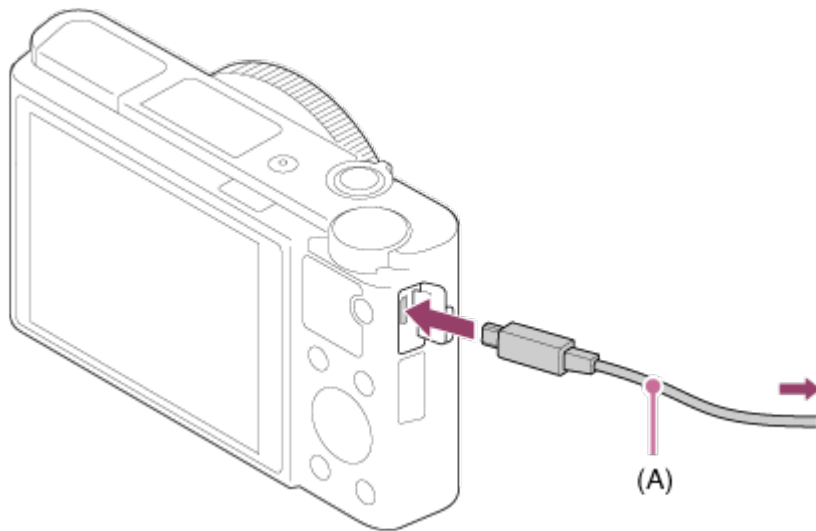

- Se si collega il prodotto al computer usando il cavo USB micro quando [Alimentaz. con USB] è impostato su [Attiv.], l'alimentazione è fornita dal computer. (Impostazione predefinita: [Attiv.] )

---

[218] Utilizzo | Visualizzazione sui computer | Collegamento di questo prodotto e un computer

## Importazione delle immagini sul computer

---

PlayMemories Home consente di importare facilmente le immagini. Per i dettagli sulle funzioni di PlayMemories Home, vedere la Guida di PlayMemories Home.

### **Importazione delle immagini sul computer senza usare PlayMemories Home (Per Windows)**

Quando appare la schermata guidata della riproduzione automatica dopo aver eseguito una connessione USB tra questo prodotto e un computer, cliccare su [Apri cartella per visualizzare i file] → [OK] → [DCIM] o [MP\_ROOT]. Quindi copiare le immagini desiderate sul computer.

- Se Fase periferiche appare su un computer Windows 7 o Windows 8, fare doppio clic su [Sfogliare file] → icona del supporto → cartella in cui sono memorizzate le immagini che si desidera importare.

### **Importazione delle immagini sul computer senza usare PlayMemories Home (Per Mac)**

Collegare il prodotto al computer Mac. Fare doppio clic sull'icona appena riconosciuta sul desktop → la cartella in cui sono memorizzate le immagini che si desidera importare. Quindi trascinare e rilasciare il file di immagine sull'icona del disco fisso.

## Nota

- Per le operazioni come l'importazione dei filmati AVCHD sul computer, usare PlayMemories Home.
- Non modificare o altrimenti elaborare i file/le cartelle del filmato AVCHD dal computer collegato. I file di filmato potrebbero essere danneggiati o diventare non riproducibili. Non cancellare o copiare i filmati AVCHD sulla scheda di memoria dal computer. Sony non è ritenuta responsabile per le conseguenze che risultano da tali operazioni tramite il computer.

---

[219] Utilizzo | Visualizzazione sui computer | Collegamento di questo prodotto e un computer

## Scollegamento del prodotto dal computer

---

Scollega la connessione USB tra il prodotto e il computer.

Eseguire le procedure dal punto 1 a 2 sotto prima di eseguire le seguenti operazioni:

- Scollegamento del cavo.
- Rimozione di una scheda di memoria.
- Spegnimento del prodotto.

1. Fare clic su  (Rimozione sicura Periferica di archiviazione di massa USB) nella barra delle applicazioni.
2. Cliccare sul messaggio visualizzato.

## Nota

- Per i computer Mac, trascinare e rilasciare l'icona della scheda di memoria o dell'icona del drive sull'icona "Cestino". Il prodotto viene scollegato dal computer.
- Per i computer Windows 7/Windows 8, l'icona di scollegamento potrebbe non apparire. In quel caso, è possibile saltare i punti 1 e 2 sopra.

---

[220] Utilizzo | Visualizzazione sui computer | Creazione di un disco di filmato

## Tipo di disco

---





### **Qualità dell'immagine ad alta definizione (HD)**

Un disco Blu-ray consente di registrare una durata superiore di filmati con qualità dell'immagine ad alta definizione (HD) rispetto ai dischi DVD.



### **Qualità dell'immagine ad alta definizione (HD) (disco di registrazione AVCHD)**

Il filmato con qualità di immagine ad alta definizione (HD) può essere registrato su supporto DVD, come i dischi DVD-R e viene creato un disco con qualità di immagine ad alta definizione (HD).

- È possibile riprodurre un disco con qualità di immagine ad alta definizione (HD) su periferiche di riproduzione per il formato AVCHD, come un lettore di dischi Blu-ray Sony e una PlayStation®3. Non è possibile riprodurre il disco su lettori DVD comuni.



### **Qualità di immagine a definizione standard (STD)**

Il filmato con qualità di immagine a definizione standard (STD) convertito dal filmato con qualità di immagine ad alta definizione (HD) può essere registrato su supporti DVD, come i dischi DVD-R e viene creato un disco con qualità di immagine standard (STD).

#### **Suggerimento**

È possibile usare i seguenti tipi di dischi da 12 cm con PlayMemories Home. Per i dischi Blu-ray, vedere "Creazione dei dischi Blu-ray".

**DVD-R/DVD+R/DVD+R DL:** Non riscrivibile

**DVD-RW/DVD+RW:** Riscrivibile

- Mantenere sempre la "PlayStation 3" in modo da usare l'ultima versione del software di sistema della "PlayStation 3".
- La "PlayStation 3" potrebbe non essere disponibile in alcune nazioni/regioni.

---

[221] Utilizzo | Visualizzazione sui computer | Creazione di un disco di filmato

## **Selezione del metodo di creazione del disco**

---

È possibile creare un disco da un filmato nel formato AVCHD registrato usando questo prodotto. A seconda del tipo di disco, le periferiche riproducibili potrebbero variare.

Selezionare un metodo adatto per il lettore di dischi.

Per i dettagli sulla creazione di un disco usando PlayMemories Home, vedere la guida di

PlayMemories Home. (Soltanto per Windows)



### **Crea un disco con qualità di immagine ad alta definizione (HD)**

Formato di filmato scrivibile: PS, FX, FH

Lettore: Periferiche di riproduzione di dischi Blu-ray (lettore di dischi Blu-ray Sony, PlayStation®3, ecc.)



### **Crea un disco con qualità di immagine ad alta definizione (HD) (disco di registrazione AVCHD)**

Formato di filmato scrivibile: PS\*, FX\*, FH

Lettore: Periferiche di riproduzione di formato AVCHD (lettore di dischi Blu-ray Sony, PlayStation®3, ecc.)



### **Crea un disco con qualità di immagine a definizione standard (STD)**

Formato di filmato scrivibile: PS\*, FX\*, FH\*

Lettore: Periferiche di riproduzione di DVD comuni (lettore DVD, computer che può riprodurre i dischi DVD, ecc.)

\*È possibile creare un disco con i filmati registrati in questi formati usando PlayMemories Home convertendo la qualità dell'immagine in quella inferiore.

---

[222] Utilizzo | Visualizzazione sui computer | Creazione di un disco di filmato

## Creazione di un disco con una periferica diversa da un computer

---

È anche possibile creare dischi usando un registratore Blu-ray, ecc. A seconda della periferica usata, i tipi di disco che è possibile creare variano.

### **Registratore Blu-ray:**



Qualità di immagine ad alta definizione (HD)





Qualità di immagine a definizione standard (STD)

### **Registratore HDD, ecc.:**



Qualità di immagine a definizione standard (STD)

#### **Nota**

- Quando si creano i dischi AVCHD usando PlayMemories Home dai filmati registrati con l' [  Impost. registraz.] di [60p 28M(PS)]/[50p 28M(PS)], [60i 24M(FX)]/[50i 24M(FX)] o [24p 24M(FX)]/[25p 24M(FX)], la qualità dell'immagine è convertita e non è possibile creare dischi che hanno la qualità originale dell'immagine. La conversione della qualità di immagine impiega del tempo. Per registrare i filmati con la qualità di immagine originale, usare i dischi Blu-ray.
- Per creare un disco Blu-ray dai filmati registrati in [60p 28M(PS)]/[50p 28M(PS)], è necessario usare un dispositivo che è conforme con il formato AVCHD Ver. 2.0. Il disco Blu-ray creato può essere riprodotto soltanto su un dispositivo che è conforme con il formato AVCHD Ver. 2.0.
- Per i dettagli sul modo di creare un disco, consultare le istruzioni per l'uso della periferica usata.
- I filmati registrati con [  Formato file] impostato su [XAVC S] non possono venire copiati su disco.

---

[223] Utilizzo | Visualizzazione sui computer | Creazione di un disco di filmato

## Creazione dei dischi Blu-ray

---

È possibile creare i dischi Blu-ray dai filmati AVCHD importati su un computer. Il computer deve essere in grado di creare i dischi Blu-ray. I dischi BD-R (non riscrivibili) o BD-RE (riscrivibili) sono utilizzabili. Le registrazioni a multiseSSIONE non possono essere eseguite. Per creare i dischi Blu-ray usando PlayMemories Home, assicurarsi di installare il software aggiuntivo dedicato. Per i dettagli, vedere il seguente URL:

<http://support.d-imaging.sony.co.jp/BDUW/>

Per installare, il computer deve essere collegato ad Internet. Per le operazioni dettagliate, vedere la guida di PlayMemories Home.

#### **Nota**

- Per riprodurre un disco Blu-ray che è stato creato usando i filmati registrati in [60p 28M(PS)]/[50p 28M(PS)], è necessario usare un dispositivo che è conforme al formato

## Precauzioni

---

### **Backup delle schede di memoria**

I dati potrebbero alterarsi nei seguenti casi. Assicurarsi di fare il backup dei dati per la protezione.

- Quando si rimuove la scheda di memoria o si spegne il prodotto durante un'operazione di lettura o scrittura.
- Quando si usa la scheda di memoria in luoghi soggetti all'elettricità statica o a scariche elettriche.

### **Creazione di un file di database delle immagini**

Se si inserisce una scheda di memoria che non contiene un file di database delle immagini nel prodotto e lo si accende, il prodotto crea automaticamente un file di database delle immagini usando una parte di capacità della scheda di memoria. Il processo potrebbe impiegare molto tempo e non è possibile azionare il prodotto finché il processo è completato.

Se si verifica un errore nel file di database delle immagini, esportare tutte le immagini sul computer usando PlayMemories Home e poi formattare la scheda di memoria usando questo prodotto.

### **Non usare/conservare il prodotto nei seguenti posti**

- In un posto estremamente caldo, freddo o umido  
In posti come in un'auto parcheggiata al sole, il corpo della fotocamera potrebbe deformarsi e ciò potrebbe causare un malfunzionamento.
- Conservazione alla luce diretta del sole o vicino a un radiatore  
Il corpo della fotocamera potrebbe scolorirsi o deformarsi e ciò potrebbe causare un malfunzionamento.
- In un posto soggetto a oscillanti vibrazioni
- Vicino a un posto con forte magnetismo
- In posti sabbiosi o polverosi  
Fare attenzione a non lasciar entrare la sabbia o la polvere nel prodotto. Ciò può causare il malfunzionamento del prodotto e in alcuni casi questo inconveniente non può essere riparato.

### **Trasporto**

Non sedersi su una sedia o in un altro posto con il prodotto nella tasca posteriore dei pantaloni o della gonna, poiché ciò potrebbe causare un malfunzionamento o danneggiare il prodotto.

## **Temperature di utilizzo**

Il prodotto è progettato per l'uso a temperature tra 0 °C e 40 °C. Non è consigliata la ripresa in posti molto freddi o caldi che superano questo campo di variazione.

## **Condensa**

- Se si porta il prodotto direttamente da un ambiente freddo ad uno caldo, la condensa potrebbe formarsi all'interno o all'esterno del prodotto. La condensa potrebbe causare un malfunzionamento del prodotto.
- Se si forma la condensa, spegnere il prodotto e attendere circa un'ora affinché l'umidità evapori. Tenere presente che se si tenta di riprendere con l'umidità che rimane all'interno dell'obiettivo, non si è in grado di registrare immagini nitide.

## **Funzioni disponibili con il prodotto**

Questo manuale descrive le funzioni dei dispositivi compatibili con 1080 60i e dei dispositivi compatibili con 1080 50i. Per controllare se questo prodotto è un dispositivo compatibile con 1080 60i o un dispositivo compatibile con 1080 50i, cercare i seguenti contrassegni sul fondo del prodotto.

- Dispositivo compatibile con 1080 60i: 60i
- Dispositivo compatibile con 1080 50i: 50i

## **Note per quando si è a bordo di un aereo**

- In un aereo, impostare [Modo Aeroplano] su [Attiv.].

## **Compatibilità dei dati di immagine**

Questo prodotto è conforme allo standard universale DCF (Design rule for Camera File system) stabilito da JEITA (Japan Electronics and Information Technology Industries Association).

- La riproduzione su altre apparecchiature delle immagini registrate con il prodotto e la riproduzione sul prodotto delle immagini registrate o modificate con altre apparecchiature non sono garantite.

## **Note sulla riproduzione di filmati su altre periferiche**

- Questo prodotto usa l'MPEG-4 AVC/H.264 High Profile per la registrazione nel formato AVCHD. Per questo motivo, i filmati registrati nel formato AVCHD con questo prodotto non possono essere riprodotti dai seguenti dispositivi.
  - Altre periferiche compatibili con il formato AVCHD che non supportano High Profile

– Periferiche incompatibili con il formato AVCHD

Questo prodotto usa anche l'MPEG-4 AVC/H.264 Main Profile per la registrazione nel formato MP4. Per questo motivo, riprodurre i filmati registrati nel formato MP4 con questo prodotto sulle periferiche che supportano l'MPEG-4 AVC/H.264.

- I dischi registrati con la qualità di immagine HD (alta definizione) possono essere riprodotti soltanto su periferiche compatibili con il formato AVCHD.

I lettori o i registratori DVD non possono riprodurre i dischi con qualità di immagine HD, poiché sono incompatibili con il formato AVCHD. Inoltre, i lettori o registratori DVD potrebbero non riuscire ad espellere i dischi con qualità di immagine HD che sono registrati usando il formato AVCHD.

## **Monitor, mirino e obiettivo**

- Il monitor è fabbricato usando la tecnologia ad altissima precisione perciò oltre il 99,99% dei pixel sono operativi per l'uso effettivo. Tuttavia, potrebbero esserci dei minuscoli punti neri e/o luminosi (bianchi, rossi, blu o verdi) che appaiono costantemente sul monitor. Questi punti sono normali nel processo di fabbricazione e non influiscono in alcun modo sulle immagini.
- Se si espone il monitor o l'obiettivo alla luce diretta del sole per lunghi periodi si potrebbe causare un malfunzionamento. Fare attenzione quando si mette il prodotto vicino a una finestra o all'esterno.
- Non premere contro il monitor. Il monitor potrebbe scolorirsi e ciò potrebbe causare un malfunzionamento.
- In un ambiente freddo le immagini potrebbero lasciare una scia sul monitor. Non si tratta di un malfunzionamento.
- Se sul monitor ci sono gocce d'acqua o altri liquidi, asciugarlo con un panno morbido. Se il monitor rimane bagnato, la superficie del monitor potrebbe cambiare o deteriorarsi. Ciò potrebbe causare un malfunzionamento.
- Quando il pacco batteria è scarico, il prodotto potrebbe spegnersi mentre l'obiettivo è ancora esteso. Inserire un pacco batteria carico, quindi riaccendere il prodotto.
- Accertarsi di non colpire l'obiettivo o di non applicarvi forza.
- Non reggere la fotocamera per il monitor o per il mirino.
- Quando si usa l'obiettivo con zoom motorizzato, fare attenzione a non impigliare le dita o altri oggetti nell'obiettivo.
- Quando si spinge il mirino verso il basso, fare attenzione a non impigliare le dita nel mirino.
- Non forzare verso il basso il mirino quando l'oculare è estratto.
- Se acqua, sabbia o polvere aderiscono al mirino, potrebbero causare un malfunzionamento.

## **Note sul flash**

- Non trasportare il prodotto tenendolo per il flash o usare forza eccessiva sul flash.
- Se l'acqua, la polvere o la sabbia penetrano nel flash aperto, ciò potrebbe causare un

malfunzionamento.

- Quando si spinge l'unità flash verso il basso, fare attenzione a non impigliare le dita.

## **Note sullo smaltimento o sul passaggio di questo prodotto ad altri**

Quando si smaltisce o si trasferisce questo prodotto ad altri, accertarsi di eseguire la seguente operazione per proteggere le informazioni private.

- Eseguire [Ripristino impostaz.] per ripristinare tutte le impostazioni.

---

[225] Utilizzo | Precauzioni/Questo prodotto | Precauzioni

## **Batteria ricaricabile interna**

---

Questa fotocamera ha una batteria ricaricabile interna per conservare la data, l'ora e altre impostazioni indipendentemente dal fatto che sia accesa o spenta o che il pacco batteria sia carico o scarico. Questa batteria ricaricabile viene continuamente caricata per tutto il tempo che si usa il prodotto. Tuttavia, se si usa il prodotto soltanto per brevi periodi, si scarica gradualmente. Se non si usa affatto il prodotto per circa 1 un mese, questo si scarica completamente. In questo caso, assicurarsi di caricare questa batteria ricaricabile prima di usare il prodotto. Tuttavia, anche se questa batteria ricaricabile non è carica, è ancora possibile usare il prodotto finché non si registra la data e l'ora.

## **Metodo di carica della batteria ricaricabile interna**

Inserire un pacco batteria carico nel prodotto o collegare il prodotto ad una presa a muro usando l'alimentatore CA (in dotazione) e lasciare spento il prodotto per 24 ore o più.

---

[226] Utilizzo | Precauzioni/Questo prodotto | Precauzioni

## **Note sul pacco batteria**

---

### **Carica del pacco batteria**

- Caricare il pacco batteria (in dotazione) prima di usare il prodotto la prima volta.
- Il pacco batteria carico si scaricherà un po' alla volta anche se non viene usato. Caricare il pacco batteria ogni volta prima di usare il prodotto in modo da non perdere le opportunità di riprendere le immagini.
- Il pacco batteria può essere caricato anche se non è completamente scarico. È possibile usare un pacco batteria carico parzialmente.

- Se la spia di carica lampeggia e la carica è annullata a metà, rimuovere una volta il pacco batteria e poi reinserirlo.
- Si consiglia di caricare il pacco batteria ad una temperatura ambiente tra 10 °C e 30 °C. Il pacco batteria potrebbe non essere caricato efficacemente a temperature oltre i limiti di questa gamma.
- Quando si collega questo prodotto e un computer portatile che non è collegato a una fonte di alimentazione, la carica della batteria del portatile potrebbe diminuire. Non caricare questo prodotto usando il portatile per troppo tempo.
- Non accendere/riavviare un computer, risvegliare un computer dal modo di sospensione o spegnere un computer mentre questo prodotto è collegato al computer tramite un cavo USB. In caso contrario si potrebbe causare un malfunzionamento di questo prodotto. Scollegare il prodotto e il computer prima di eseguire le operazioni menzionate sopra.
- La carica non è garantita se si sta usando un computer costruito da sé o modificato.

## **Tempo di carica (Carica completa)**

Il tempo di carica è circa 230 minuti usando l'alimentatore CA (in dotazione). Il tempo di carica indicato sopra è valido quando si carica un pacco batteria completamente scarico ad una temperatura di 25°C. La carica potrebbe impiegare più tempo secondo le condizioni d'uso e le circostanze.

## **Uso efficace del pacco batteria**

- La prestazione della batteria diminuisce negli ambienti a bassa temperatura. Perciò in posti freddi, il tempo operativo del pacco batteria è inferiore. Per garantire l'uso prolungato del pacco batteria, si consiglia di mettere il pacco batteria in tasca vicino al corpo per riscaldarlo e di inserirlo nel prodotto immediatamente prima di avviare la ripresa. Se ci sono degli oggetti metallici come le chiavi in tasca, fare attenzione a un cortocircuito.
- Il pacco batteria si esaurisce rapidamente se si usa frequentemente il flash o lo zoom.
- Si consiglia di preparare dei pacchi batteria di ricambio e di effettuare delle riprese di prova prima di scattare le riprese effettive.
- Non esporre il pacco batteria all'acqua. Il pacco batteria non è resistente all'acqua.
- Non lasciare il pacco batteria in posti molto caldi, come in un'auto o alla luce diretta del sole.
- Se il terminale della batteria è sporco, si potrebbe non essere in grado di accendere il prodotto o il pacco batteria potrebbe non caricarsi correttamente. In quel caso, pulire la batteria togliendo delicatamente la polvere usando un panno morbido o un cotton fioc.

## **Indicatore di batteria rimanente**

- L'indicatore di batteria rimanente appare sullo schermo.





**A:** Livello della batteria alto

**B:** Batteria scarica

- Ci vuole circa un minuto prima che appaia l'indicatore corretto della batteria rimanente.
- L'indicatore corretto di batteria rimanente potrebbe non visualizzarsi con alcune condizioni operative o ambientali.
- Se non si usa il prodotto per un certo periodo di tempo mentre è acceso, il prodotto si spegne automaticamente (Funzione di autospegnimento).
- Se il tempo di batteria rimanente non appare sullo schermo, premere il tasto DISP (Impostazione di visualizzazione) per visualizzarlo.

## Come conservare il pacco batteria

- Per mantenere la funzione del pacco batteria, caricare il pacco batteria e poi scaricarlo completamente nel prodotto almeno una volta all'anno prima di metterlo via. Conservare il pacco batteria in un posto fresco e asciutto.
- Per esaurire il pacco batteria, lasciare il prodotto nel modo di riproduzione con proiezione diapositive finché si spegne.
- Per evitare di sporcare il terminale, di cortocircuitare, ecc., assicurarsi di usare un sacchetto di plastica per tenerlo lontano da materiali metallici quando si trasporta o si conserva il pacco batteria.

## Durata della batteria

- La durata della batteria è limitata. Se si usa ripetutamente lo stesso pacco batteria o si usa lo stesso pacco batteria per molto tempo, la capacità della batteria diminuisce gradualmente. Se il tempo disponibile della batteria è diminuito in modo significativo, probabilmente è ora di sostituire il pacco batteria con uno nuovo.
- La durata della batteria varia secondo il modo in cui è conservato il pacco batteria e le condizioni operative e ambientali in cui ciascun pacco batteria viene usato.

---

[227] Utilizzo | Precauzioni/Questo prodotto | Precauzioni

## Carica del pacco batteria

---

- L'alimentatore CA in dotazione è dedicato a questo prodotto. Non collegare ad altre periferiche elettroniche. In caso contrario si potrebbe causare un malfunzionamento.
- Accertarsi di usare un alimentatore CA Sony autentico.

- Se la spia di carica del prodotto lampeggia durante la carica, rimuovere il pacco batteria che è in carica e poi reinserire saldamente lo stesso pacco batteria nel prodotto. Se la spia di carica lampeggia di nuovo, ciò potrebbe indicare una batteria difettosa o che è stato inserito un pacco batteria diverso dal tipo specificato. Controllare che il pacco batteria sia del tipo specificato.  
Se il pacco batteria è il tipo specificato, rimuovere il pacco batteria, sostituirlo con uno nuovo o diverso e controllare che la batteria appena inserita si stia caricando correttamente. Se la batteria appena inserita si sta caricando correttamente, la batteria inserita precedentemente potrebbe essere difettosa.
- Se la spia di carica lampeggia anche se l'alimentatore CA è collegato al prodotto e alla presa a muro, ciò indica che la carica si è interrotta temporaneamente ed è in attesa. La carica si interrompe ed entra automaticamente nello stato di attesa quando la temperatura è al di fuori della temperatura operativa consigliata. Quando la temperatura ritorna alla gamma appropriata, la carica riprende e la spia di carica si illumina di nuovo. Si consiglia di caricare il pacco batteria ad una temperatura ambiente tra 10°C e 30°C.
- Quando l'alimentatore CA (in dotazione) è collegato al prodotto, ripresa e riproduzione non sono disponibili.

---

[228] Utilizzo | Precauzioni/Questo prodotto | Precauzioni

## Scheda di memoria

---

### Scheda di memoria

Indicazioni sul tipo di scheda nella guida d'aiuto

#### **Memory Stick PRO Duo**

(Memory Stick XC-HG Duo/Memory Stick PRO Duo/Memory Stick PRO-HG Duo)

#### **Memory Stick Micro**

(Memory Stick Micro (M2)/Memory Stick Micro (Mark2))

#### **Scheda SD**

(Scheda di memoria SD/scheda di memoria SDHC/scheda di memoria SDXC)

#### **Scheda di memoria microSD**

(Scheda di memoria microSD/scheda di memoria microSDHC/scheda di memoria microSDXC)

- I supporti Memory Stick PRO Duo e le schede SD fino a 64 GB sono stati collaudati ed è provato che funzionano con questo prodotto.
- Il supporto Memory Stick Micro fino a 16 GB e le schede di memoria microSD fino a 64 GB sono stati testati ed è dimostrato che funzionano con questo prodotto.
- Quando si registrano i filmati, si consigliano le seguenti schede di memoria:
  - **MEMORY STICK PRO DUO** (Mark2) (Memory Stick PRO Duo (Mark2))

- **MEMORY STICK XC-HG Duo** (Memory Stick XC-HG Duo (Mark2))
  - **MEMORY STICK PRO-HG Duo** (Memory Stick PRO-HG Duo)
  - **MEMORY STICK MICRO** (Mark2) (Memory Stick Micro (Mark2))
  - Scheda SD di Classe 4 o più veloce, scheda di memoria microSD di Classe 4 o più veloce
- Per registrare filmati in formato XAV S, utilizzare le seguenti schede di memoria:
    - Scheda di memoria SDXC con una capacità di almeno 64 GB (Classe 10 o superiore)
    - Scheda di memoria SDXC compatibile con UHS-I con una capacità di almeno 64 GB
    - Memory Stick XC-HG Duo
  - Le schede SD supportano anche lo standard UHS-I.

### **Nota**

- Quando si usa una scheda di memoria con questo prodotto la prima volta, si consiglia di formattare la scheda usando il prodotto per la prestazione costante della scheda di memoria prima della ripresa.  
Tenere presente che la formattazione cancella permanentemente tutti i dati sulla scheda di memoria e non è recuperabile. Salvare i dati importanti su un computer, ecc.
- Se si riprendono e si cancellano ripetutamente le immagini per molto tempo, potrebbe verificarsi la frammentazione dei dati in un file nella scheda di memoria e la registrazione dei filmati potrebbe essere interrotta in mezzo alla ripresa. Se ciò accade, salvare le immagini su un computer o un'altra posizione di memorizzazione, quindi eseguire [Formatta].
- La scheda di memoria formattata con un computer non è garantita per funzionare con il prodotto.
- Le velocità di lettura/scrittura dei dati variano a seconda della combinazione della scheda di memoria e dell'apparecchiatura usata.
- Si consiglia di fare il backup dei dati importanti, come su un disco fisso di un computer.
- Non applicare un'etichetta sulla scheda di memoria stessa né su un adattatore per scheda di memoria.
- Non toccare la sezione del terminale della scheda di memoria con la mano o un oggetto metallico.
- Non colpire, piegare o far cadere la scheda di memoria.
- Non smontare o modificare la scheda di memoria.
- Non esporre la scheda di memoria all'acqua.
- Non lasciare la scheda di memoria alla portata dei bambini piccoli. Potrebbero ingerirla accidentalmente.
- La scheda di memoria potrebbe essere calda subito dopo averla usata per molto tempo. Fare attenzione quando la si tocca.
- Non inserire una scheda di memoria che non entra nello slot della scheda di memoria. In caso contrario viene causato un malfunzionamento.
- Non usare o conservare la scheda di memoria nelle seguenti condizioni:
  - Luoghi con elevata temperatura come in un'auto parcheggiata al sole
  - Luoghi esposti alla luce diretta del sole
  - Luoghi umidi o luoghi in cui sono presenti delle sostanze corrosive

- Le immagini registrate sul supporto Memory Stick XC-HG Duo, sulle schede di memoria SDXC e sulle schede di memoria micro SDXC non possono essere importate o riprodotte sui computer o sui dispositivi AV che non sono compatibili con exFAT quando sono collegati usando un cavo USB micro. Accertarsi che la periferica sia compatibile con exFAT prima di collegarla al prodotto. Se si collega il prodotto a una periferica incompatibile, potrebbe apparire il suggerimento di formattare la scheda. Non formattare mai la scheda in risposta a questo suggerimento, poiché questa operazione cancellerà tutti i dati sulla scheda. (exFAT è il sistema di file usato sul supporto Memory Stick XC-HG Duo, sulle schede di memoria SDXC e sulle schede di memoria micro SDXC.)

## **Note sull'uso dell'adattatore per scheda di memoria (in vendita separatamente)**

- Quando si inserisce una scheda di memoria in un adattatore per scheda di memoria, assicurarsi che la scheda di memoria sia inserita nella direzione corretta e poi inserirla finché entra completamente. Se la scheda non è inserita correttamente, potrebbe risultare un malfunzionamento.
- Quando si usa un supporto Memory Stick Micro o una scheda di memoria microSD con questo prodotto, assicurarsi di inserirlo prima in un adattatore dedicato per scheda di memoria.

## **Memory Stick**

I tipi di supporti Memory Stick che possono essere usati con il prodotto sono i seguenti. Tuttavia, il funzionamento appropriato non può essere garantito per tutte le funzioni del supporto Memory Stick.

- **Memory Stick PRO Duo:** \*1\*2\*3
- **Memory Stick PRO-HG Duo:** \*1\*2
- **Memory Stick XC-HG Duo:** \*1\*2
- **Memory Stick Micro (M2):** \*1
- **Memory Stick Micro (Mark2):** \*1

<sup>\*1</sup>Questo Memory Stick è dotato della funzione MagicGate. MagicGate è una tecnologia di protezione del copyright che usa la codifica. La registrazione/riproduzione dei dati che richiede le funzioni MagicGate non può essere eseguita con questo prodotto.

<sup>\*2</sup>Il trasferimento dei dati ad alta velocità usando un'interfaccia parallela è supportato.

<sup>\*3</sup>Quando si registrano i filmati, soltanto i supporti contrassegnati con Mark2 possono essere usati.

## **Note sull'uso del supporto Memory Stick Micro (in vendita separatamente)**

- Questo prodotto è compatibile con il supporto Memory Stick Micro (M2). M2 è un'abbreviazione per il supporto Memory Stick Micro.
- Per usare un supporto Memory Stick Micro con questo prodotto, assicurarsi di inserire il supporto Memory Stick Micro in un adattatore M2 grande come quello del formato Duo.

Se si inserisce un supporto Memory Stick Micro nel prodotto senza un adattatore M2 grande come il formato Duo, si potrebbe non essere in grado di rimuoverlo dal prodotto.

- Non lasciare il supporto Memory Stick Micro entro la portata dei bambini piccoli. Potrebbero ingerirla accidentalmente.

---

[229] Utilizzo | Precauzioni/Questo prodotto | Pulizia di questo prodotto

## Pulizia

---

### **Pulizia dell'obiettivo e del flash**

Pulire l'obiettivo e il flash con un panno morbido per togliere le impronte digitali, la polvere, ecc.

### **Pulizia dell'obiettivo**

- Non usare una soluzione detergente che contiene solventi organici, come un diluente o la benzina.
- Quando si pulisce la superficie dell'obiettivo, togliere la polvere con un soffiato disponibile in commercio. In caso di polvere che si appiccica alla superficie, toglierla con un panno morbido o un fazzoletto di carta leggermente inumidito con una soluzione detergente per lenti. Pulire con un movimento a spirale dal centro verso l'esterno. Non spruzzare la soluzione detergente per lenti direttamente sulla superficie dell'obiettivo.

### **Pulizia del flash**

Pulire la superficie del flash prima dell'uso. Il calore dell'emissione del flash potrebbe causare l'inizio di fumo o bruciatura della sporcizia sulla superficie del flash. Pulire la superficie del flash con un panno morbido per togliere la sporcizia o la polvere, ecc.

### **Pulizia della superficie del prodotto**

Pulire la superficie del prodotto con un panno morbido leggermente inumidito con l'acqua, quindi asciugare la superficie con un panno asciutto. Per evitare danni alla finitura e al rivestimento:

- Non esporre il prodotto a prodotti chimici come il diluente, la benzina, l'alcool, i panni monouso, l'insettifugo, la crema solare o l'insetticida.
- Non toccare il prodotto con uno dei suddetti prodotti sulla mano.
- Non lasciare il prodotto a contatto con la gomma o il vinile per molto tempo.

### **Pulizia del monitor**

- Se l'olio della mano o la crema da mani, ecc. restano sul monitor, il rivestimento originale potrebbe diventare facilmente rimovibile. Togliere l'olio o la crema da mani il più presto

possibile.

- Se si strofina saldamente il monitor usando un fazzoletto di carta, ecc., il rivestimento potrebbe graffiarsi.
- Se il monitor si sporca con le impronte digitali o la polvere, togliere delicatamente la polvere dalla superficie e pulire il monitor usando un panno morbido, ecc.

---

[230] Utilizzo | Precauzioni/Questo prodotto | Numero di fermi immagine registrabili e tempo registrabile dei filmati

## Numero di fermi immagine

---

Il numero di fermi immagine potrebbe variare a seconda delle condizioni di ripresa e della scheda di memoria.

[ Dimen. immagine]: [L: 20M]

Quando [ Rapp.aspetto] è impostato su [3:2]\*

### **Standard**

2GB: 295 immagini

4GB: 590 immagini

8GB: 1200 immagini

16GB: 2400 immagini

32GB: 4850 immagini

64GB: 9600 immagini

### **Fine**

2GB: 170 immagini

4GB: 345 immagini

8GB: 700 immagini

16GB: 1400 immagini

32GB: 2800 immagini

64GB: 5600 immagini

### **Extra fine**

2GB: 125 immagini

4GB: 255 immagini

8GB: 520 immagini

16GB: 1000 immagini

32GB: 2050 immagini

64GB: 4150 immagini

### **RAW & JPEG**

2GB: 58 immagini



4GB: 115 immagini

8GB: 235 immagini

16GB: 475 immagini  
32GB: 950 immagini  
64GB: 1900 immagini

### **RAW**

2GB: 88 immagini  
4GB: 175 immagini  
8GB: 355 immagini  
16GB: 710 immagini  
32GB: 1400 immagini  
64GB: 2850 immagini

\* Quando [  Rapp.aspetto] è impostato su un'opzione diversa da [3:2], è possibile registrare più immagini rispetto al numero mostrato sopra. (Tranne quando [  Qualità] è impostata su [RAW].)

### **Nota**

- Anche se il numero di immagini rimanenti che è possibile riprendere è superiore a 9.999, appare l'indicatore "9999".
- Quando un'immagine ripresa con altri prodotti è riprodotta su questo prodotto, l'immagine potrebbe non apparire nella dimensione di immagine reale.

---

[231] Utilizzo | Precauzioni/Questo prodotto | Numero di fermi immagine registrabili e tempo registrabile dei filmati

## Tempo registrabile dei filmati

---

La seguente tabella mostra i tempi di registrazione massimi approssimativi che possono essere registrati sulla scheda di memoria che è formattata con questo prodotto. Questi numeri sono i tempi totali di tutti i file di filmato sulla scheda di memoria. Il tempo registrabile potrebbe variare a seconda delle condizioni di ripresa e della scheda di memoria.

I valori quando [  Formato file] è impostato su [XAVC S] e [AVCHD] sono basati sulle riprese con [Doppia Regis. Video] impostata su [Disattiv.].

(h (ora), m (minuti))

### **[ Formato file]:[XAVC S]**

#### **60p 50M**

#### **50p 50M**

2GB: -

4GB: -

8GB: -

16GB: -

32GB: -

64GB: 2 h 35 m

**30p 50M**

**25p 50M**

2GB: -

4GB: -

8GB: -

16GB: -

32GB: -

64GB: 2 h 35 m

24p 50M (**Solo per modelli compatibili con 1080 60i.**)

2GB: -

4GB: -

8GB: -

16GB: -

32GB: -

64GB: 2 h 35 m

**120p 50M**

**100p 50M**

2GB: -

4GB: -

8GB: -

16GB: -

32GB: -

64GB: 2 h 35 m

**[ Formato file]:[AVCHD]**

**60i 24M(FX)**

**50i 24M(FX)**

2GB: 10 m

4GB: 20 m

8GB: 40 m

16GB: 1 h 30 m

32GB: 3 h

64GB: 6 h

**60i 17M(FH)**

**50i 17M(FH)**

2GB: 10 m

4GB: 30 m

8GB: 1 h

16GB: 2 h

32GB: 4 h 5 m

64GB: 8 h 15 m

**60p 28M(PS)**



**50p 28M(PS)**

2GB: 9 m

4GB: 15 m

8GB: 35 m

16GB: 1 h 15 m

32GB: 2 h 30 m

64GB: 5 h 5 m

**24p 24M(FX)****25p 24M(FX)**

2GB: 10 m

4GB: 20 m

8GB: 40 m

16GB: 1 h 30 m

32GB: 3 h

64GB: 6 h

**24p 17M(FH)****25p 17M(FH)**

2GB: 10 m

4GB: 30 m

8GB: 1 h

16GB: 2 h

32GB: 4 h 5 m

64GB: 8 h 15 m

**[ Formato file]:[MP4]****1440×1080 12M**

2GB: 15 m

4GB: 40 m

8GB: 1 h 20 m

16GB: 2 h 45 m

32GB: 5 h 30 m

64GB: 11 h 5 m

**VGA 3M**

2GB: 1 h 10 m

4GB: 2 h 25 m

8GB: 4 h 55 m

16GB: 9 h 55 m

32GB: 20 h

64GB: 40 h 10 m

La ripresa continua è possibile per circa 29 minuti per ciascuna ripresa (limitata dalle specifiche del prodotto). Per i filmati di formato [MP4 12M], la ripresa continua è possibile per circa 15 minuti (limitata dalla dimensione di file di 2 GB).

**Nota**

- Il tempo registrabile dei filmati varia perché il prodotto è dotato di VBR (Variable Bit Rate = Velocità di trasmissione variabile), che regola automaticamente la qualità dell'immagine a seconda della scena di ripresa.

Quando si registra un soggetto in movimento rapido, l'immagine è più nitida, ma il tempo registrabile è inferiore perché è necessaria maggiore memoria per la registrazione.

Il tempo registrabile varia anche a seconda delle condizioni di ripresa, del soggetto o delle impostazioni della qualità/della dimensione dell'immagine.

---

[232] Utilizzo | Precauzioni/Questo prodotto | Uso di questo prodotto all'estero

## Adattatore per spina

---

È possibile usare l'alimentatore CA (in dotazione) in qualsiasi nazione o regione in cui la fonte di alimentazione sia entro 100 V e 240 V CA e 50 Hz/60 Hz.

### Nota

- Non usare un trasformatore elettronico di tensione poiché ciò potrebbe causare un malfunzionamento.

---

[233] Utilizzo | Precauzioni/Questo prodotto | Uso di questo prodotto all'estero

## Sistemi di colore del televisore

---

Per guardare su un televisore i filmati ripresi usando questo prodotto, il prodotto e il televisore devono usare lo stesso sistema di colore del televisore. Controllare il sistema di colore televisivo per la nazione o la regione in cui si sta usando il prodotto

- **Sistema NTSC:**

America Centrale, Bolivia, Canada, Cile, Colombia, Corea, Ecuador, Filippine, Giamaica, Giappone, Isole Bahama, Messico, Perù, Stati Uniti, Suriname, Taiwan, Venezuela, ecc.

- **Sistema PAL:**

Australia, Austria, Belgio, Cina, Croazia, Danimarca, Finlandia, Germania, Hong Kong, Indonesia, Italia, Kuwait, Malesia, Norvegia, Nuova Zelanda, Olanda, Polonia, Portogallo, Regno Unito, Repubblica Ceca, Repubblica Slovacca, Romania, Singapore, Spagna, Svezia, Svizzera, Tailandia, Turchia, Ungheria, Vietnam, ecc.

- **Sistema PAL-M:**

Brasile

- **Sistema PAL-N:**

Argentina, Paraguay, Uruguay

- **Sistema SECAM:**

[234] Utilizzo | Precauzioni/Questo prodotto | Altre informazioni

## Obiettivo ZEISS

---

La fotocamera è dotata di un obiettivo ZEISS che è in grado di riprodurre immagini nitide con eccellente contrasto. L'obiettivo per la fotocamera è stato prodotto con un sistema certificato di garanzia della qualità da ZEISS secondo gli standard di qualità di ZEISS in Germania.

---

[235] Utilizzo | Precauzioni/Questo prodotto | Altre informazioni

## Licenza

---

### **Note sulla licenza**

Questo prodotto è dotato di software che sono usati in base ad accordi di licenza con i detentori di quel software. In base alle richieste dei detentori dei diritti d'autore di queste applicazioni software, abbiamo l'obbligo di informare l'utente di quanto segue. Leggere le seguenti sezioni. Le licenze (in inglese) sono registrate nella memoria interna del prodotto. Stabilire una connessione Mass Storage tra il prodotto e un computer per leggere le licenze nella cartella "PMHOME" - "LICENSE".

QUESTO PRODOTTO È CONCESSO IN LICENZA SECONDO LA LICENZA DEL PORTAFOGLIO DEI BREVETTI AVC PER USO PERSONALE DI UN CONSUMATORE O PER ALTRI USI IN CUI NON RICEVE ALCUNA REMUNERAZIONE PER

(i) CODIFICARE IL VIDEO IN CONFORMITÀ CON LO STANDARD AVC ("VIDEO AVC") E/O

(ii) DECODIFICARE IL VIDEO AVC CHE È STATO CODIFICATO DA UN CONSUMATORE IMPEGNATO IN UN'ATTIVITÀ PERSONALE E/O CHE È STATO OTTENUTO DA UN FORNITORE DI VIDEO CON LICENZA DI FORNIRE IL VIDEO AVC.

NESSUNA LICENZA È CONCESSA O DEVE ESSERE SOTTINTESA PER QUALSIASI ALTRO USO. ALTRE INFORMAZIONI POSSONO ESSERE OTTENUTE DA MPEG LA, L.L.C. CONSULTARE [HTTP://WWW.MPEGLA.COM](http://www.mpegla.com)

### **Informazioni sul software applicato GNU GPL/LGPL**

Il software che rientra nella seguente GNU General Public License (indicata in questo documento come "GPL") o GNU Lesser General Public License (indicata in questo documento come "LGPL") è incluso nel prodotto.

Questo informa che si ha il diritto di accedere, modificare e ridistribuire il codice sorgente questi programmi di software in base alle condizioni della GPL/LGPL in dotazione.

Il codice sorgente è fornito sul web.

Usare il seguente URL per scaricarlo.

<http://www.sony.net/Products/Linux/>

Si consiglia di non rivolgersi a Sony per le informazioni sul contenuto del codice sorgente.

Le licenze (in inglese) sono registrate nella memoria interna del prodotto. Stabilire una connessione Mass Storage tra il prodotto e un computer per leggere le licenze nella cartella "PMHOME" - "LICENSE".

---

[236] Utilizzo | Precauzioni/Questo prodotto | Marchi di fabbrica

## Marchi di fabbrica

---

- I seguenti contrassegni sono marchi di fabbrica registrati o marchi di fabbrica di Sony Corporation.

**Cyber-shot**, Cyber-shot, , Memory Stick, **MEMORY STICK PRO**, Memory Stick PRO, **MEMORY STICK DUO**, Memory Stick Duo, **MEMORY STICK PRO DUO**, Memory Stick PRO Duo, **MEMORY STICK PRO-HG DUO**, Memory Stick PRO-HG Duo, **MEMORY STICK XC-HG DUO**, Memory Stick XC-HG Duo, **MEMORY STICK MICRO**, Memory Stick Micro, **MAGIC GATE**, MagicGate, BRAVIA, PhotoTV HD, PlayMemories Online, logo di PlayMemories Online, PlayMemories Home, logo di PlayMemories Home, PlayMemories Mobile, logo di PlayMemories Mobile  
PlayMemories Camera Apps, logo di PlayMemories Camera Apps

- XAVC S e  sono marchi registrati di Sony Corporation.
- Blu-ray Disc™ e Blu-ray™ sono marchi di fabbrica della Blu-ray Disc Association.
- AVCHD Progressive e il logo AVCHD Progressive sono marchi di fabbrica di Panasonic Corporation e Sony Corporation.
- Dolby e il simbolo della doppia D sono marchi di fabbrica di Dolby Laboratories.
- HDMI, il logo HDMI e High-Definition Multimedia Interface sono marchi di fabbrica o marchi di fabbrica registrati di HDMI Licensing LLC.
- Microsoft, Windows, DirectX e Windows Vista sono marchi di fabbrica registrati o marchi di fabbrica della Microsoft Corporation negli Stati Uniti e/o in altre nazioni.
- Mac e Mac OS sono marchi di fabbrica di Apple Inc.
  
- iOS è un marchio di fabbrica registrato o un marchio di fabbrica di Cisco Systems Inc.
- iPhone e iPad sono marchi di fabbrica di Apple Inc. registrati negli Stati Uniti e in altre nazioni.

- Il logo SDXC è un marchio di fabbrica di SD-3C, LLC.
- Android e Google Play sono marchi di fabbrica o marchi di fabbrica registrati di Google Inc.
- Wi-Fi, il logo Wi-Fi, Wi-Fi PROTECTED SET-UP sono marchi di fabbrica registrati o marchi di fabbrica della Wi-Fi Alliance.
- Il contrassegno N è un marchio di fabbrica o marchio di fabbrica registrato di NFC Forum, Inc. negli Stati Uniti e in altre nazioni.
- DLNA e DLNA CERTIFIED sono marchi di fabbrica della Digital Living Network Alliance.
- “  ” e “PlayStation” sono marchi di fabbrica registrati di Sony Computer Entertainment Inc.



- Aggiungere ulteriore piacere con la PlayStation 3 scaricando l'applicazione per PlayStation 3 da PlayStation Store (dove è disponibile).
- L'applicazione per PlayStation 3 richiede l'account PlayStation Network e lo scaricamento dell'applicazione. È accessibile nelle aree in cui il PlayStation Store è disponibile.
- Eye-Fi è un marchio di fabbrica di Eye-Fi Inc.
- Inoltre, i nomi del sistema e del prodotto usati in questo manuale sono, in generale, marchi di fabbrica o marchi di fabbrica registrati dei loro rispettivi sviluppatori o produttori. Tuttavia, i contrassegni <sup>TM</sup> o ® potrebbero non essere specificati in tutti i casi in questo manuale.

---

[237] Risoluzione dei problemi | In caso di problemi | In caso di problemi

## Soluzione dei problemi

---

Se si verificano dei problemi con il prodotto, tentare le seguenti soluzioni.

1. Controllare le voci in “Soluzione dei problemi”, quindi controllare il prodotto.  
Se sullo schermo appare un messaggio come “C/E:□□:□□”, consultare il display di autodiagnosi.
2. Rimuovere il pacco batteria, attendere circa un minuto, reinserire il pacco batteria, quindi accendere il prodotto.
3. Inizializzare le impostazioni.

4. Rivolgersi al rivenditore o al centro locale autorizzato di assistenza. Sul sito web di Assistenza clienti è possibile trovare informazioni aggiuntive su questo prodotto e le risposte alle domande frequenti.

<http://www.sony.net/>

---

[238] Risoluzione dei problemi | Soluzione dei problemi | Pacco batteria ed alimentazione

## Non è possibile inserire il pacco batteria nel prodotto.

- 
- Accertare che la direzione del pacco batteria sia corretta e inserirlo finché la leva di blocco non si blocca.

---

[239] Risoluzione dei problemi | Soluzione dei problemi | Pacco batteria ed alimentazione

## Non è possibile accendere il prodotto.

- 
- Dopo aver inserito il pacco batteria nel prodotto, potrebbe volerci un po' di tempo prima che il prodotto venga alimentato.
  - Accertarsi che il pacco batteria sia inserito correttamente.
  - Il pacco batteria si scarica da solo anche se non viene usato. Caricare il pacco batteria prima dell'uso.
  - Accertarsi che la batteria sia NP-BX1.

---

[240] Risoluzione dei problemi | Soluzione dei problemi | Pacco batteria ed alimentazione

## Il prodotto si spegne improvvisamente.

- 
- A seconda del prodotto e della temperatura del pacco batteria, il prodotto potrebbe spegnersi automaticamente per essere protetto. In questo caso, un messaggio si visualizza sullo schermo del prodotto prima che il prodotto si spenga.
  - Se non si usa il prodotto per un certo periodo di tempo, questo si spegne automaticamente per evitare l'esaurimento del pacco batteria. Riaccendere il prodotto.

---

[241] Risoluzione dei problemi | Soluzione dei problemi | Pacco batteria ed alimentazione

## L'indicatore del livello di batteria rimanente mostra un livello sbagliato.

---

- Questo fenomeno si verifica quando si usa il prodotto in un luogo molto caldo o freddo.
- La capacità del pacco batteria diminuisce con il passar del tempo e con l'uso ripetuto. Se il tempo di utilizzo diminuito tra le cariche diventa significativo, probabilmente è ora di sostituirlo con un altro nuovo.

---

[242] Risoluzione dei problemi | Soluzione dei problemi | Pacco batteria ed alimentazione

## La spia di carica sul prodotto lampeggia durante la carica del pacco batteria.

---

- Accertarsi che la batteria sia NP-BX1.
- Le batterie che non sono state usate per oltre un anno potrebbero essere deteriorate.
- Questo fenomeno si verifica quando si carica il pacco batteria in un luogo molto caldo o molto freddo. La temperatura ottimale per caricare il pacco batteria è tra 10 °C e 30 °C.

---

[243] Risoluzione dei problemi | Soluzione dei problemi | Pacco batteria ed alimentazione

## Il pacco batteria inserito nella fotocamera non si carica.

---

- Caricare il pacco batteria con la fotocamera spenta.

---

[244] Risoluzione dei problemi | Soluzione dei problemi | Pacco batteria ed alimentazione

## Il pacco batteria non è carico.

---

- Quando il pacco batteria non è carico (la spia di carica non si illumina) anche se si segue la procedura di carica appropriata, controllare se l'alimentazione del prodotto è disattivata, quindi rimuovere il pacco batteria e reinserire saldamente lo stesso pacco batteria o scollegare e ricollegare il cavo USB.

---

[245] Risoluzione dei problemi | Soluzione dei problemi | Pacco batteria ed alimentazione

## Il monitor non si accende anche quando il prodotto è acceso.

---

- [FINDER/MONITOR] è impostato su [Mirino] e il mirino elettronico è sollevato. Spingere verso il basso il mirino elettronico o impostare [FINDER/MONITOR] su [Automatico].

---

[246] Risoluzione dei problemi | Soluzione dei problemi | Ripresa dei fermi immagine/filmati

## Non è possibile registrare le immagini.

---

- Si sta usando una scheda di memoria con un interruttore di protezione dalla scrittura e l'interruttore è impostato sulla posizione LOCK. Impostare l'interruttore sulla posizione di registrazione.
- Controllare la capacità disponibile della scheda di memoria.
- Non è possibile registrare le immagini durante la carica del flash.
- L'[Autoscatto] è attivato.

---

[247] Risoluzione dei problemi | Soluzione dei problemi | Ripresa dei fermi immagine/filmati

## La registrazione impiega molto tempo.

---

- La funzione di riduzione dei disturbi sta elaborando un'immagine. Non si tratta di un



malfunzionamento.

- Si sta riprendendo nel modo RAW. Poiché i file di dati RAW sono grandi, la ripresa nel modo RAW potrebbe impiegare del tempo.
- La funzione [HDR auto] sta elaborando un'immagine.
- Il prodotto sta compilando le immagini.

---

[248] Risoluzione dei problemi | Soluzione dei problemi | Ripresa dei fermi immagine/filmati

## L'immagine è sfocata.

- Il soggetto è troppo vicino. Riprendere dalla distanza minima di ripresa (Lato W: Circa 5 cm, lato T: Circa 30 cm (dall'obiettivo)).
- Premere a metà il pulsante di scatto, quindi riprendere le immagini.
- La luce ambientale è insufficiente.
- Il soggetto che si sta riprendendo non è adatto per la messa a fuoco automatica. Riprendere nel modo [Spot flessibile] o nel modo di messa a fuoco manuale.

---

[249] Risoluzione dei problemi | Soluzione dei problemi | Ripresa dei fermi immagine/filmati

## Lo zoom non funziona.

- Non è possibile usare le funzioni dello zoom durante la ripresa panoramica ad arco.
- È possibile usare soltanto lo zoom ottico nelle seguenti situazioni:
  - Quando si usa la funzione dell'Otturatore sorriso.
  - [  Qualità ] è impostata su [RAW] o [RAW & JPEG]

---

[250] Risoluzione dei problemi | Soluzione dei problemi | Ripresa dei fermi immagine/filmati

## Il flash non funziona.

- Sollevare il flash.
- Non è possibile usare un flash nelle seguenti situazioni:

- [Riduz. sfocat. movim.], [Scena notturna], [Crepusc. senza trep.], [Fuochi artif.] o [Alta sensibilità] è selezionato in Selezione scena.
  - Durante la ripresa panoramica ad arco.
  - Durante la registrazione dei filmati.
- 

[251] Risoluzione dei problemi | Soluzione dei problemi | Ripresa dei fermi immagine/filmati

## Sulle immagini riprese usando il flash appaiono delle macchie circolari sfocate e bianche.

---

- Le particelle (polvere, polline, ecc.) nell'aria hanno riflesso la luce del flash e sono apparse sull'immagine. Non si tratta di un malfunzionamento.
- 

[252] Risoluzione dei problemi | Soluzione dei problemi | Ripresa dei fermi immagine/filmati

## La funzione di ripresa dei primi piani (Macro) non è operativa.

---

- Il prodotto regola automaticamente la messa a fuoco. Mantenere premuto a metà il pulsante di scatto. La regolazione della messa a fuoco potrebbe impiegare un po' di tempo quando si riprende un soggetto vicino.
  - La funzione di ripresa dei primi piani non opera quando [Eventi sportivi] o [Fuochi artif.] è selezionato in Selezione scena.
- 

[253] Risoluzione dei problemi | Soluzione dei problemi | Ripresa dei fermi immagine/filmati

## La data e l'ora di registrazione non si visualizzano sullo schermo.

---

- Durante la ripresa, la data e l'ora non si visualizzano. Si visualizzano soltanto durante la riproduzione.

---

[254] Risoluzione dei problemi | Soluzione dei problemi | Ripresa dei fermi immagine/filmati

## La data e l'ora sono registrate in modo sbagliato.

---

- Impostare la data e l'ora corrette.
- L'area selezionata usando [Impostaz. fuso orario] è diversa dall'area effettiva. Selezionare l'area effettiva.

---

[255] Risoluzione dei problemi | Soluzione dei problemi | Ripresa dei fermi immagine/filmati

## Il valore del diaframma e/o il tempo di otturazione e/o l'indicatore di misurazione esposimetrica lampeggia.

---

- Il soggetto è troppo luminoso o troppo scuro per riprendere usando il valore del diaframma attuale e/o le impostazioni del tempo di otturazione. Regolare di nuovo le impostazioni.

---

[256] Risoluzione dei problemi | Soluzione dei problemi | Ripresa dei fermi immagine/filmati

## I colori dell'immagine non sono giusti.

---

- Regolare [Bilanc.bianco].
- [Effetto immagine] è impostato. Impostare [Effetto immagine] su [Disattiv.].
- Per ripristinare le impostazioni su quelle predefinite, eseguire [Ripristino impostaz.].

---

[257] Risoluzione dei problemi | Soluzione dei problemi | Ripresa dei fermi immagine/filmati

## Sull'immagine appaiono dei disturbi quando si guarda lo schermo in un posto buio.

- 
- Il prodotto sta tentando di aumentare la visibilità dello schermo illuminando temporaneamente il monitor in condizioni di scarsa illuminazione. Non c'è alcun effetto sull'immagine registrata.

---

[258] Risoluzione dei problemi | Soluzione dei problemi | Ripresa dei fermi immagine/filmati

## Sull'immagine appare un'ombra scura.

- 
- A seconda della luminosità del soggetto, si potrebbe vedere un'ombra scura quando si cambia il diaframma. Non si tratta di un malfunzionamento.

---

[259] Risoluzione dei problemi | Soluzione dei problemi | Ripresa dei fermi immagine/filmati

## Gli occhi del soggetto diventano rossi.

- 
- Impostare [Rid.occ.rossi.] su [Attiv.].
  - Riprendere il soggetto ad una distanza ravvicinata rispetto alla portata del flash usando il flash.
  - Illuminare la stanza e riprendere il soggetto.

---

[260] Risoluzione dei problemi | Soluzione dei problemi | Ripresa dei fermi immagine/filmati

## I punti appaiono e rimangono sullo schermo.

- 
- Non si tratta di un malfunzionamento. Questi punti non vengono registrati.

---

[261] Risoluzione dei problemi | Soluzione dei problemi | Ripresa dei fermi immagine/filmati

## Non è possibile riprendere continuamente le immagini.

---

- La scheda di memoria è piena. Cancellare le immagini che non sono necessarie.
  - Il livello della batteria è basso. Inserire un pacco batteria carico.
- 

[262] Risoluzione dei problemi | Soluzione dei problemi | Ripresa dei fermi immagine/filmati

### L'immagine non è nitida nel mirino.

---

- Regolare correttamente la scala diottrica usando la manopola di regolazione diottrica.
- 

[263] Risoluzione dei problemi | Soluzione dei problemi | Ripresa dei fermi immagine/filmati

### L'immagine è sfocata.

---

- Accertarsi che [SteadyShot] sia impostato su [Attiv.].
  - L'immagine è stata scattata in un luogo buio senza il flash, dando luogo a una vibrazione della fotocamera. Si consiglia l'uso di un treppiede o del flash. [Crepusc. senza trep.] e [Riduz. sfocat. movim.] in [Selezione scena] sono anche efficaci nella riduzione della sfocatura.
- 

[264] Risoluzione dei problemi | Soluzione dei problemi | Ripresa dei fermi immagine/filmati

### Lo schermo LCD si oscura dopo che è trascorso un breve periodo di tempo.

---

- Se non si usa il prodotto per un certo periodo di tempo, il prodotto si spegne da solo. Per riaccendere il prodotto, premere il pulsante di accensione.
-

[265] Risoluzione dei problemi | Soluzione dei problemi | Ripresa dei fermi immagine/filmati

## Il flash impiega troppo tempo a ricaricarsi.

---

- Il flash è stato usato in successione in un breve periodo di tempo. Quando il flash è stato usato in successione, il processo di ricarica potrebbe impiegare più tempo del solito per evitare il surriscaldamento della fotocamera.

[266] Risoluzione dei problemi | Soluzione dei problemi | Ripresa dei fermi immagine/filmati

## La rotellina di controllo non funziona.

---

- [Blocco rotella] è attivato. Tenere premuto il tasto Fn finché il blocco è rilasciato o impostare il [Blocco rotella] su [Sblocco].

[267] Risoluzione dei problemi | Soluzione dei problemi | Visualizzazione delle immagini

## Le immagini non possono essere riprodotte.

---

- Accertarsi che la scheda di memoria sia inserita completamente nel prodotto.
- Il nome della cartella/del file è stato cambiato sul computer.
- Quando un file di immagine è stato elaborato da un computer o quando il file di immagine è stato registrato usando un modello diverso da questo prodotto, la riproduzione su questo prodotto non è garantita.
- Il prodotto è nel modo USB. Scollegare il prodotto dal computer.
- Usare PlayMemories Home per riprodurre su questo prodotto le immagini memorizzate sul computer.

[268] Risoluzione dei problemi | Soluzione dei problemi | Visualizzazione delle immagini

## La data e l'ora non si visualizzano.

---

- Il display sullo schermo è impostato per visualizzare soltanto le immagini. Premere DISP (Impostazione di visualizzazione) sulla rotellina di controllo per visualizzare le informazioni.
- 

[269] Risoluzione dei problemi | Soluzione dei problemi | Visualizzazione delle immagini

## L'immagine non può essere cancellata.

---

- Annullare la protezione.
- 

[270] Risoluzione dei problemi | Soluzione dei problemi | Visualizzazione delle immagini

## L'immagine è stata cancellata per errore.

---

- Dopo aver cancellato un'immagine, non è possibile ripristinarla. Si consiglia di proteggere le immagini che non si desidera cancellare.
- 

[271] Risoluzione dei problemi | Soluzione dei problemi | Visualizzazione delle immagini

## Non è possibile mettere un contrassegno DPOF.

---

- Non è possibile mettere i contrassegni DPOF sulle immagini RAW.
- 

[272] Risoluzione dei problemi | Soluzione dei problemi | Wi-Fi

## Non è possibile trovare il punto di accesso wireless da collegare.

---

- I punti di accesso wireless potrebbero non visualizzarsi sul prodotto a causa delle

condizioni del segnale. Avvicinare il prodotto al punto di accesso wireless.

- I punti di accesso wireless potrebbero non visualizzarsi sul prodotto a causa delle impostazioni del punto di accesso. Consultare le istruzioni per l'uso del punto di accesso wireless.

---

[273] Risoluzione dei problemi | Soluzione dei problemi | Wi-Fi

## [Pressione WPS] non funziona.

- [Pressione WPS] potrebbe non funzionare a seconda delle impostazioni del punto di accesso. Controllare l'SSID e la password del punto di accesso senza fili ed eseguire [Imp. man. punt. acc.].

---

[274] Risoluzione dei problemi | Soluzione dei problemi | Wi-Fi

## [Invia a Computer] si annulla a metà.

- Quando il livello della batteria rimanente è basso, [Invia a Computer] potrebbe annullarsi a metà. Caricare il pacco batteria e riprovare.

---

[275] Risoluzione dei problemi | Soluzione dei problemi | Wi-Fi

## Non è possibile inviare i filmati a uno Smartphone.

- Non è possibile inviare i filmati XAVC S a uno smartphone.
- Non è possibile inviare i filmati AVCHD a uno Smartphone. Impostare [  Formato file] su [MP4] per registrare i filmati.

---

[276] Risoluzione dei problemi | Soluzione dei problemi | Wi-Fi

## [Controllo remoto intell. incorporato] o [Invia a Smartphone] si annulla a metà.

---



- Quando il livello di batteria rimanente è basso, [Controllo remoto intell. incorporato] o [Invia a Smartphone] potrebbe essere annullato a metà. Caricare il pacco batteria e riprovare.
- 

[277] Risoluzione dei problemi | Soluzione dei problemi | Wi-Fi

La schermata di ripresa per [Controllo remoto intell. incorporato] non si visualizza bene./La connessione tra questo prodotto e lo Smartphone è scollegata.

---

- La comunicazione dati tra questo prodotto e lo Smartphone potrebbe non riuscire a causa della condizione del segnale. Avvicinare il più possibile questo prodotto allo Smartphone.
- 

[278] Risoluzione dei problemi | Soluzione dei problemi | Wi-Fi

Non è possibile usare la connessione One touch (NFC)

---

- Avvicinare il più possibile il  (segno N) sullo Smartphone e il  (segno N) sul prodotto. Se non c'è una risposta, spostare lo Smartphone di alcuni millimetri o allontanare lo Smartphone da questo prodotto, attendere più di 10 secondi e poi accostarli di nuovo.
  - [Modo Aeroplano] è impostato su [Attiv.] Impostare [Modo Aeroplano] su [Disattiv.].
  - Controllare se la funzione NFC è attivata sullo Smartphone. Per i dettagli, consultare le istruzioni per l'uso dello Smartphone.
  - Non mettere oggetti metallici oltre a uno Smartphone vicino al  (segno N).
  - Non mettere a contatto contemporaneamente due o più Smartphone con questo prodotto.
  - Se un'altra applicazione basata su NFC sta funzionando sullo Smartphone, terminare quell'applicazione.
- 

[279] Risoluzione dei problemi | Soluzione dei problemi | Computer

Il computer non riconosce questo prodotto.

---

- Impostare [Collegam.USB] su [Mass Storage].
- Usare il cavo USB micro (in dotazione) per collegare le periferiche.

- Scollegare il cavo USB e ricollegarlo saldamente.
  - Scollegare tutti gli apparecchi eccetto questo prodotto, la tastiera e il mouse dai terminali USB del computer.
  - Collegare questo prodotto direttamente al computer senza passare attraverso un hub USB o un'altra periferica.
  - Se si imposta [Alimentaz. con USB] su [Disattiv.], il computer potrebbe essere in grado di riconoscere questo prodotto.
- 

[280] Risoluzione dei problemi | Soluzione dei problemi | Computer

## Non è possibile importare le immagini.

---

- Collegare correttamente questo prodotto e il computer effettuando un collegamento USB.
  - Quando si riprendono le immagini con una scheda di memoria formattata da un computer, si potrebbe non essere in grado di importare le immagini su un computer. Riprendere usando una scheda di memoria formattata da questo prodotto.
- 

[281] Risoluzione dei problemi | Soluzione dei problemi | Computer

## L'immagine e il suono sono interrotti da disturbi quando si visualizza un filmato su un computer.

---

- Si sta riproducendo il filmato direttamente dalla scheda di memoria. Importare il filmato sul computer usando PlayMemories Home e riprodurlo.
- 

[282] Risoluzione dei problemi | Soluzione dei problemi | Computer

## Le immagini esportate da un computer non possono essere visualizzate su questo prodotto.

---

- Usare PlayMemories Home per copiare su una scheda di memoria inserita in questo prodotto le immagini che sono memorizzate su un computer e visualizzarle su questo prodotto.

---

[283] Risoluzione dei problemi | Soluzione dei problemi | Schede di memoria

## La scheda di memoria è stata formattata per errore.

---

- Tutti i dati sulla scheda di memoria vengono cancellati con la formattazione. Non è possibile ripristinare i dati.

---

[284] Risoluzione dei problemi | Soluzione dei problemi | Stampa

## Non è possibile stampare le immagini.

---

- Non è possibile stampare le immagini RAW. Per stampare le immagini RAW, prima convertirle in immagini JPEG usando "Image Data Converter".

---

[285] Risoluzione dei problemi | Soluzione dei problemi | Stampa

## Il colore dell'immagine è strano.

---

- Quando si stampano le immagini registrate nel modo Adobe RGB usando le stampanti sRGB che non sono compatibili con Adobe RGB (DCF2.0/Exif2.21), le immagini sono stampate ad una saturazione inferiore.

---

[286] Risoluzione dei problemi | Soluzione dei problemi | Stampa

## Le immagini sono stampate con entrambi i bordi tagliati.

---

- A seconda della stampante, i bordi sinistro, destro, superiore e inferiore dell'immagine potrebbero essere tagliati. Specialmente quando si stampa un'immagine ripresa con [  Rapp.aspetto] impostato su [16:9], l'estremità laterale dell'immagine potrebbe essere tagliata.
- Quando si stampano le immagini usando la stampante, annullare la rifinitura o le impostazioni senza bordo della stampante. Rivolgersi al produttore della stampante per sapere se la stampante fornisce o meno queste funzioni.

Quando si stampano le immagini in un negozio, chiedere al negozio se è possibile stampare le immagini senza tagliare i bordi.

---

[287] Risoluzione dei problemi | Soluzione dei problemi | Stampa

## Non è possibile stampare le immagini con la data.

---

- Se si imposta [  Scrittura data] su [Attiv.], è possibile stampare i fermi immagine con la data. Tenere presente che non è possibile cancellare la data dall'immagine sulla fotocamera.
  - Se si desidera stampare le immagini con la data, usare [Impostazione stampa] in [Specifica stampa].
  - È possibile stampare le immagini con la data sovrimposta se la stampante o il software può riconoscere le informazioni Exif. Per la compatibilità con le informazioni Exif, rivolgersi al produttore della stampante o del software.
  - Usando PlayMemories Home, è possibile stampare le immagini con la data senza registrare la data.
  - Quando si stampano le immagini in un negozio, le immagini possono essere stampate con la data se si richiede di farlo.
- 

[288] Risoluzione dei problemi | Soluzione dei problemi | Altro

## L'obiettivo si appanna.

---

- Si è formata la condensa. Spegnerne il prodotto e lasciarlo così per circa un'ora prima di usarlo.
- 

[289] Risoluzione dei problemi | Soluzione dei problemi | Altro

## Il prodotto si blocca con la parte dell'obiettivo estesa./Il prodotto si spegne con la parte dell'obiettivo estesa.

---

- Non tentare di forzare l'obiettivo che ha smesso di muoversi.
- Inserire un pacco batteria carico, quindi riaccendere il prodotto.

---

[290] [Risoluzione dei problemi](#) | [Soluzione dei problemi](#) | [Altro](#)

## Il prodotto si riscalda quando lo si usa per molto tempo.

---

- Non si tratta di un malfunzionamento. Spegnerne il prodotto e non usarlo per un po' di tempo.

---

[291] [Risoluzione dei problemi](#) | [Soluzione dei problemi](#) | [Altro](#)

## Quando si accende il prodotto appare la schermata di impostazione dell'orologio.

---

- Impostare di nuovo la data e l'ora.
- La batteria ricaricabile interna di backup è scarica. Inserire una batteria carica e mettere da parte per 24 ore o più con l'alimentazione disattivata.

---

[292] [Risoluzione dei problemi](#) | [Soluzione dei problemi](#) | [Altro](#)

## Il numero di immagini registrabili non diminuisce o diminuisce di due immagini alla volta.

---

- Ciò è dovuto al fatto che la percentuale di compressione e la dimensione dell'immagine dopo la compressione cambiano a seconda dell'immagine quando si riprende un'immagine JPEG.

---

[293] [Risoluzione dei problemi](#) | [Soluzione dei problemi](#) | [Altro](#)

## Il prodotto non funziona correttamente.

---

- Spegnerne il prodotto. Rimuovere il pacco batteria e reinserirlo. Se il prodotto è caldo, rimuovere il pacco batteria e consentire che si raffreddi prima di provare questa procedura correttiva.

- Se si usa un alimentatore CA AC-UD10/AC-UD11 (in vendita separatamente), scollegare il cavo di alimentazione. Collegare il cavo di alimentazione e riaccendere il prodotto. Se il prodotto ripete spesso lo stesso errore o non funziona ancora dopo aver provato queste soluzioni, rivolgersi al proprio rivenditore Sony o centro di assistenza Sony locale autorizzato.

---

[294] Risoluzione dei problemi | Soluzione dei problemi | Altro

## Sullo schermo appare "--E-".

---

- Rimuovere la scheda di memoria e reinserirla. Se il problema persiste anche dopo aver eseguito questa procedura, formattare la scheda di memoria.

---

[295] Risoluzione dei problemi | Messaggi | Messaggi

## Display di autodiagnosi

---

Se appare un codice che inizia con una lettera dell'alfabeto, la funzione di autodiagnosi su questo prodotto è operativa. Le ultime due cifre (indicate da □□) variano a seconda dello stato di questo prodotto.

Se non è possibile risolvere il problema anche dopo aver provato alcune volte i seguenti rimedi, questo prodotto potrebbe aver bisogno di riparazione. Rivolgersi al rivenditore Sony o al centro locale autorizzato di assistenza Sony.

### **C:32:**□□

- Ci sono problemi con l'hardware del prodotto. Spegnerne e riaccendere.

### **C:13:**□□

- Questo prodotto non può leggere o scrivere i dati sulla scheda di memoria. Provare a spegnere e riaccendere questo prodotto o estrarre e inserire la scheda di memoria diverse volte.
- È stata inserita una scheda di memoria che non è formattata. Formattare la scheda di memoria.
- La scheda di memoria inserita non può essere usata con questo prodotto o i dati sono danneggiati. Inserire una scheda di memoria nuova.

### **E:61:**□□

## **E:62:□□**

## **E:91:□□**

- Si è verificato un malfunzionamento del prodotto. Inizializzare il prodotto, quindi riattivare l'alimentazione.

## **E:94:□□**

- C'è un malfunzionamento quando si scrivono o si cancellano i dati. È necessaria la riparazione. Rivolgersi al rivenditore Sony o al centro locale autorizzato di assistenza Sony. Prepararsi a fornire tutti i numeri nel codice di errore che inizia con E.

---

[296] Risoluzione dei problemi | Messaggi | Messaggi

## Messaggi di avvertimento

---

### **Impostare l'area/data/ora.**

- Impostare l'area, la data e l'ora. Se il prodotto non è stato usato per molto tempo, caricare la batteria di riserva interna ricaricabile.

### **Impossibile utilizzare la scheda di memoria. Formattare?**

- La scheda di memoria è stata formattata su un computer e il formato del file è stato modificato. Selezionare [Immissione] e poi formattare la scheda di memoria. È possibile usare di nuovo la scheda di memoria, tuttavia, tutti i dati precedenti nella scheda di memoria vengono cancellati. Potrebbe volerci un po' di tempo per completare la formattazione. Se il messaggio appare ancora, cambiare la scheda di memoria.

### **Errore della scheda di memoria**

- È stata inserita una scheda di memoria incompatibile.
- La formattazione non è riuscita. Formattare di nuovo la scheda di memoria.

### **Impossibile leggere la scheda di mem. Reinserire scheda di mem.**

- È stata inserita una scheda di memoria incompatibile.
- La scheda di memoria è danneggiata.
- La sezione del terminale della scheda di memoria è sporca.

### **Questa scheda di memoria potrebbe non consentire la registrazione e la riproduzione normali.**

- È stata inserita una scheda di memoria incompatibile.

### **In elaborazione...**

- Quando si esegue la riduzione del rumore, avviene il processo di riduzione. Non è possibile eseguire un'altra ripresa durante questo processo di riduzione.

#### **Impossibile visualizzare.**

- Le immagini registrate con altri prodotti o le immagini modificate con un computer potrebbero non visualizzarsi.

#### **Impossibile stampare.**

- **Si è cercato di contrassegnare le immagini RAW con un contrassegno DPOF.**

#### **Surriscaldam. macc. fot. Lasciare raffreddare.**

- **Il prodotto è diventato caldo perché si è ripreso continuamente. Spegnerlo il prodotto. Raffreddare il prodotto e attendere finché il prodotto è pronto a riprendere di nuovo.**



- **Sono state registrate immagini per molto tempo e la temperatura del prodotto è aumentata. Smettere di registrare le immagini finché il prodotto si raffredda.**

#### **Registrazione non disponibile in questo formato di filmato.**

- **Impostare [  Formato file] su [MP4].**



- **Il numero di immagini supera quello per cui è possibile la gestione della data in un file di database da parte del prodotto.**



- **Non è in grado di registrare sul file di database. Importare tutte le immagini su un computer e recuperare la scheda di memoria.**

#### **Errore di file di database di immagini.**

- **C'è qualcosa di sbagliato nel file di database di immagini. Selezionare [Impostazione] → [Recupera DB immag.].**

#### **Errore di sistema**

#### **Errore fotocamera. Spegnerlo e riaccenderlo.**

- **Rimuovere il pacco batteria e poi reinserirlo. Se il messaggio appare frequentemente, rivolgersi al rivenditore Sony o al centro locale autorizzato di assistenza Sony.**

#### **Impossibile ingrandire.**



**Impossibile ruotare immagine.**

- **Le immagini registrate con altri prodotti potrebbero non essere ingrandite o ruotate.**

---

[297] Risoluzione dei problemi | Situazioni che questo prodotto ha difficoltà a gestire | Situazioni che questo prodotto ha difficoltà a gestire

## **Situazioni in cui questo prodotto è difficile da trattare**

---

**Il prodotto non può trarre il massimo vantaggio da alcune funzioni in certe circostanze.**

**Quando si riprende nelle seguenti condizioni, ricomporre la ripresa o cambiare il modo di ripresa, quindi riprendere di nuovo le immagini.**

### **Condizioni di luce insufficiente**

- **Panoramica ad arco**
- **AF agganc. al sogg.**

### **Condizioni troppo luminose**

- **AF agganc. al sogg.**

### **Livelli di luminosità che variano**

- **AF agganc. al sogg.**

### **Luci tremolanti**

- **Panoramica ad arco**

### **Soggetti troppo vicini al prodotto**

- **Panoramica ad arco**

**Soggetti grandi in movimento o soggetti che si muovono troppo rapidamente**

- **Autom. superiore**
- **Panoramica ad arco**
- **HDR auto**
- **AF agganc. al sogg.**

### **Soggetti troppo piccoli o troppo grandi**

- **Panoramica ad arco**
- **AF agganc. al sogg.**

**Scene con poco contrasto, come il cielo o una spiaggia sabbiosa**

- **Panoramica ad arco**
- **Autom. superiore**

**Scene che cambiano costantemente, come una cascata**

- **Panoramica ad arco**
- **Autom. superiore**