

ASPIRA **POLTI**®

AS 600



CE

 **POLTI**®

ITALIANO

LEGENDA

1. Interruttore acceso/spento con spia
2. Maniglia per trasporto
3. Coperchio filtro plissettato
- 3a. Leva apertura coperchio filtro plissetato
- 3b. Filtro plissettato (nota: linea tratteggiata)
4. Ganci chiusura apparecchio
5. Avvolgicavo
6. Coperchio con gruppo motore
7. Griglia copri filtro uscita aria
8. Filtro uscita aria
9. Serbatoio rifiuti
10. Sedi porta accessori
11. Ruote piroettanti
12. Cavo alimentazione
13. Chiusure filtro uscita aria

ACCESSORI

- A. Tubi prolunga
- B. Spazzola universale
- B1. Selettore spazzola
- D. Tubo flessibile con innesto
- F. Lancia pulizia angoli/batti scopa
- G. Sacco raccogli polvere
- N. Porta accessori

La POLTI S.p.A. si riserva la facoltà di introdurre le modifiche tecniche e costruttive che riterrà necessarie, senza obblighi di preavviso.

USO CORRETTO DEL PRODOTTO

Questo apparecchio è destinato all'uso come aspiratore di solidi secondo le descrizioni ed istruzioni riportate in questo manuale.

PREPARAZIONE ALL'USO

- Prima di utilizzare l'aspirapolvere, procedere al montaggio delle ruote piroettanti (11) (Fig.1).
- Inserire la bocca aspirazione del tubo flessibile con innesto (D) nell'apparecchio (Fig. 2) fino ad agganciare il dente (I).
- Collegare i tubi prolunga (A) e innestarli al tubo flessibile (D).
- Scegliere l'accessorio idoneo al tipo di aspirazione e innestarlo ai tubi prolunga (Fig.3).

ASPIRAZIONE A SECCO

- Aspirare lo sporco fine asciutto con il sacco raccogli polvere (G) montato, onde garantire una maggior efficienza dal sistema filtrante.
- Preparare l'apparecchio come riportato nel capitolo PREPARAZIONE PER L'USO.
- Tirare verso l'esterno le labbra delle chiusure (4) e contemporaneamente sollevare il coperchio con gruppo motore (6) verso l'alto (Fig. 6).

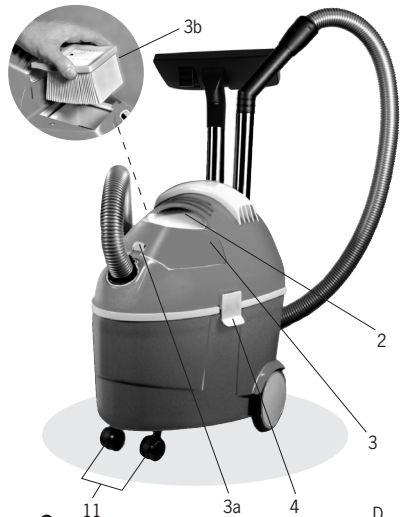
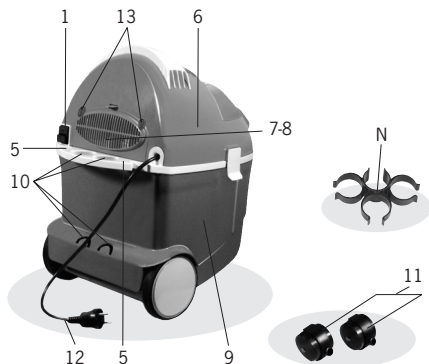

- Posizionare il sacco raccogli polvere (G) infilando la fangia nei due perni (L) come indicato in Fig. 5A
- Collocare il coperchio gruppo motore (6) al serbatoio rifiuti (9) e richiudere, facendoli agganciare tramite le due labbra chiusura (4).
- Svolgere il cavo alimentazione (12) e collegarlo ad una presa di corrente idonea.
- Premere l'interruttore (1) e iniziare l'aspirazione.

NOTA: I frammenti di sporco asciutto possono essere aspirati anche senza sacco raccogli polvere (G).

MANUTENZIONE GENERALE

Prima di qualsiasi tipo di manutenzione accertarsi che il cavo di alimentazione non sia collegato alla rete elettrica.

Sostituzione sacco raccogli polvere

La resa dell'apparecchio è in funzione del livello di riempimento del sacco. Quando si avverte un sensibile calo dell'aspirazione è necessario procedere alla sostituzione del sacco.

- Tirare verso l'esterno le due labbra chiusura (4), e contemporaneamente sollevare il coperchio con gruppo motore (6) (Fig. 6).
- Rimuovere dai due perni (L) il sacco raccogli polvere (G).
- Sostituirlo con uno nuovo riposizionandolo come spiegato nel paragrafo ASPIRAZIONE A SECCO.
- Richiudere effettuando le operazioni inverse.

Pulizia o sostituzione del filtro plissettato

Si consiglia la pulizia del filtro ogni 2 cambi del sacco raccogli polvere o svuotamento del serbatoio rifiuti. Si raccomanda la sostituzione ogni 5 cambi del sacco o svuotamento del serbatoio rifiuti.

- Premere la leva apertura coperchio porta filtro plissettato (3a) tirando poi il coperchio verso l'alto, in questo modo il coperchio filtro plissettato (3) si sgancerà dall'apparecchio (Fig. 7).
- Estrarre il filtro plissettato (3b) (Fig. 8).
- Batterlo e nel caso in cui lo sporco dovesse persistere lavare il filtro sotto l'acqua corrente e quindi lasciarlo asciugare (Fig. 9).
- Se il filtro è danneggiato, ossia la plissettatura rimane visibilmente irregolare, procedere alla sostituzione onde evitare danni al motore.

Pulizia o sostituzione del filtro uscita aria

- Ruotare le due leve chiusure (13) verso l'esterno, in modo da liberare la griglia copri filtro (Fig. 10).
- Premere la leva della griglia chiusura filtro uscita aria (7) (Fig. 10 bis).
- Asportare il filtro, batterlo, e se è il caso, lavarlo con acqua ed asciugarlo.
- Riposizionare correttamente il filtro nella sua sede appoggiandolo con la parte bianca.
- Nel caso in cui il filtro uscita aria fosse danneggiato, ossia presenta delle lacerazioni, procedere alla sostituzione.

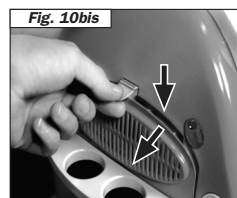
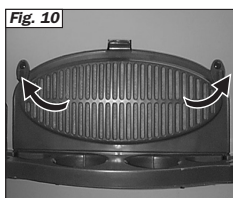
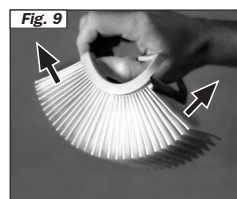
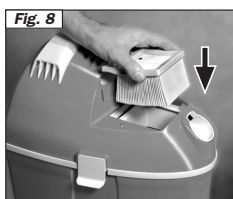
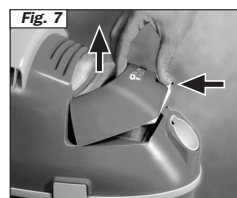
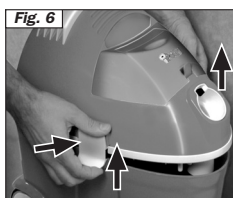
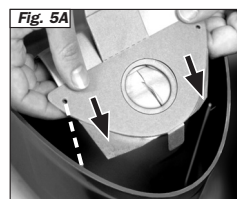
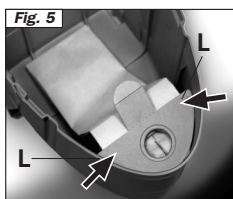
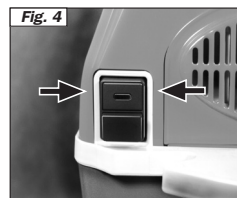
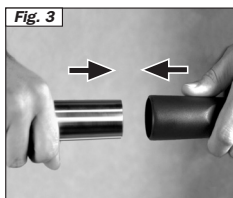
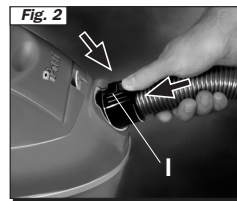
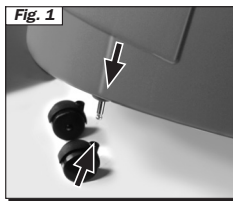

ITALIANO

ESPAÑOL

FRANÇAIS

DEUTSCH

ENGLISH

PORTUGUÊS NEDERLANDS

RIGERCA GUASTI

Inconveniente

- La potenza di aspirazione si riduce.

Causa

- Filtro plissettato, bocchetta, tubo flessibile di aspirazione o tubo rigido di aspirazione sono otturati.
- Sacco raccogli-polvere o serbatoio rifiuti è pieno.
- Manca o è stato collocato male il filtro plissettato.

Rimedio

- Pulire il filtro ed asportare eventuali ostruzioni nei condotti.
- Sostituire il sacco raccogli-polvere, o vuotare il serbatoio rifiuti.
- Collocare correttamente il filtro piano plissettato.

Inconveniente

Fuoriuscita di polvere durante l'aspirazione.

Causa

- Il tubo flessibile di aspirazione non è collegato correttamente.
- Manca, è stato collocato male o è danneggiato il filtro plissettato.

Rimedio

- Collegare correttamente il tubo flessibile di aspirazione.
- Collocare correttamente o cambiare il filtro plissettato

**USO DELLA SPAZZOLA
UNIVERSALE (B)**

Inserite la spazzola. Spostando il selettore posto sulla spazzola (B1) facendo pressione con un piede si può cambiare la superficie aspirante senza doversi chinare. La posizione con le setole fuori è indicata per tutti i pavimenti. La posizione senza setole è indicata per i tappeti e le moquette.

AVVERTENZE

Attenzione! Non usare l'apparecchio senza aver letto le istruzioni per l'uso.

- In caso di guasto o mal funzionamento, non tentare mai di smontare l'apparecchio ma rivolgersi al Centro di Assistenza Autorizzato più vicino.
- L'impianto elettrico a cui è collegato l'apparecchio dovrà essere realizzato in conformità alle leggi vigenti.
- L'apparecchio non deve essere utilizzato da bambini o da personale non addestrato all' uso.
- Per non compromettere la sicurezza dell'apparecchio, utilizzare solo parti di ricambio e accessori originali, approvati dal costruttore.
- Non utilizzare l'apparecchio se il cavo di alimentazione o altre parti importanti dell'apparecchio sono danneggiate.
- Non afferrare mai la spina di alimentazione con le mani bagnate.

- Non aspirare acidi e solventi che potrebbero causare seri danni ai materiali dell'apparecchio e soprattutto non aspirare mai liquidi esplosivi, gas infiammabili, polveri esplosive, benzine, vernici, olio combustibile, che a contatto con le parti interne dell'apparecchio potrebbero causare esplosioni.
- E' vietato l'uso dell'apparecchio in ambienti in cui sussiste il pericolo di esplosioni.
- Non aspirare oggetti in fiamme o incandescenti, come tizzoni, cenere, ed altri materiali in fase di combustione.
- Non usare l'apparecchio all'aperto, su superfici bagnate o per aspirare Liquidi.
- La pulizia dell'apparecchio non dovrà essere fatta con la canna dell'acqua o con un getto ad alta pressione, ma utilizzare un panno umido.
- Spegnerne sempre l'apparecchio e togliere la spina dalla presa prima di procedere alla manutenzione.

ATTENZIONE

- L'apparecchio è costruito secondo le norme vigenti per il riciclaggio.
- Si raccomanda di non gettare nei rifiuti domestici i materiali di imballaggio protettivi per il trasporto, ma consegnarli ai relativi centri di raccolta.
- I Filtri ed i sacchi raccogli-polvere sono in vendita presso i centri assistenza tecnica autorizzati e presso i migliori negozi di elettrodomestici.
- Raccomandiamo di usare solo ricambi originali.



• La Polti S.p.A. declina tutte le responsabilità in caso di incidenti derivanti da un utilizzo di ASPIRA POLTI AS 600 non conforme alle presenti istruzioni d'uso.



Numero Verde
800-012363

Chiamando questo numero verde al solo costo di uno scatto, potrà ordinare i sacchi raccogli-polvere di ricambio e riceverli direttamente a casa Sua tramite il servizio postale.

Numero Verde
800-824148

Chiamando questo numero i nostri incaricati saranno a disposizione per rispondere alle Sue domande e fornirLe tutte le indicazioni utili per sfruttare al meglio le qualità dei prodotti POLTI.