

# Gigaset

## E310 - E310A

### Congratulazioni

Acquistando un prodotto Gigaset avete scelto un marchio estremamente sensibile ed attento alle tematiche della sostenibilità ambientale.

Prodotto imballato in confezione ecosostenibile.

Per maggiori informazioni, visitare [www.gigaset.com](http://www.gigaset.com).



GIGASET. INSPIRING CONVERSATION.  
**MADE IN GERMANY**



## Prospetto portatile

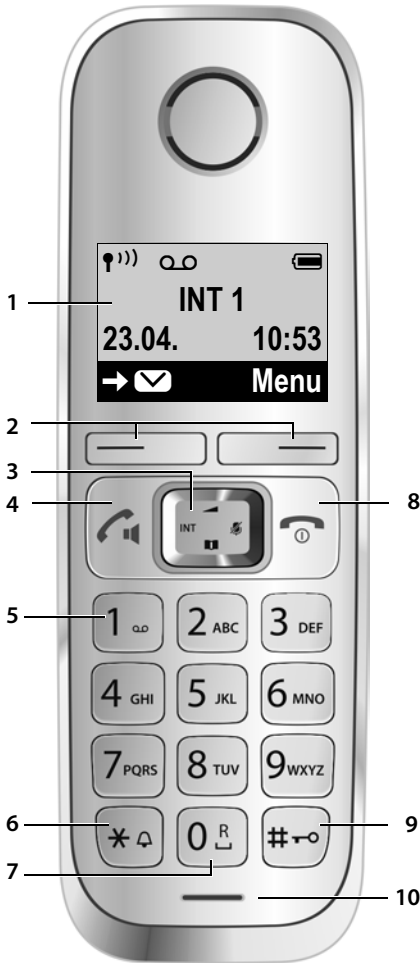

1 **Display** in stand-by (→ pag. 18)

2 **Tasti funzione** (→ pag. 4)

3 **Tasto di navigazione** (→ pag. 5)

4 **Tasto impegno linea/viva voce**

Risponde ad una chiamata; avvia la selezione; commuta tra ricevitore e viva voce (→ pag. 29);

**Acceso:** viva voce attivato;

**Lampeggia:** chiamata in arrivo

5 **Tasto 1**

Interroga la segreteria telefonica (solo E310A) (→ pag. 37)/segreteria di rete (→ pag. 42)

6 **Tasto asterisco**

Attiva/disattiva le suonerie (premere **a lungo**); con connessione in corso: commuta da selezione ad impulsi a selezione a toni (premere **brevemente** → pag. 54)

7 **Taste 0/Tasto R**

Consultazione (Flash): premere **a lungo**

8 **Tasto di fine chiamata, accensione/spengimento**

Termina la chiamata; annulla la funzione; torna al livello precedente di menu (premere **brevemente**); torna in stand-by (premere **a lungo**); accende/spegne il portatile (premere **a lungo** in stand-by)

9 **Tasto cancelletto**

Blocca/sblocca la tastiera (premere **a lungo** → pag. 21); alterna tra scrittura con lettere maiuscole, minuscole e cifre (→ pag. 63); inserire pausa di selezione (premere **a lungo**)

10 **Microfono**

### Nota

Per **modificare la lingua del display** procedere come descritto a pag. 48.

## Prospetto base Gigaset E310A

Tramite i tasti sulla base è possibile utilizzare la segreteria telefonica integrata (solo Gigaset E310 A), cercare i portatili („Paging“ → pag. 46) e registrare i portatili sulla base → pag. 45.

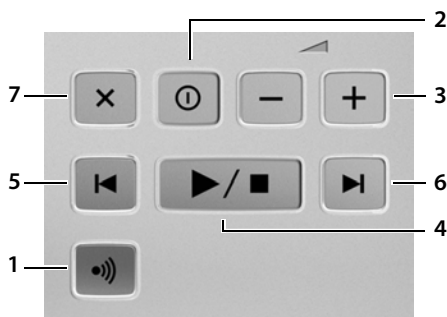

### 1 Tasto di registrazione/Paging:

Cercare i portatili (premere **brevemente**, „Paging“ → pag. 46).  
Registrare i portatili (premere **a lungo** → pag. 45).

### 2 Tasto accensione/spegnimento:

accendere/spegnere la segreteria telefonica.

**Acceso:** la segreteria telefonica è accesa.

**Lampeggia:** la segreteria telefonica sta riproducendo o registrando un messaggio.

### 3 Tasto volume:

(- = più basso; + = più alto)

Durante la riproduzione dei messaggi: modifica il volume di conversazione.

Durante lo squillo: modifica il volume della suoneria.

### 4 Tasto di riproduzione/stop:

Ascoltare i messaggi nuovi dalla segreteria telefonica (premere **brevemente**), ascoltare tutti i messaggi (premere **a lungo**), interromperne la riproduzione.

**Lampeggia:** è presente almeno un messaggio nuovo.

**Lampeggia molto velocemente:** la memoria è piena.

### Durante la riproduzione dei messaggi:

- 5 Tornare all'inizio del messaggio corrente (premere 1 volta) oppure al messaggio precedente (premere 2 volte).
- 6 Passare al messaggio successivo.
- 7 Cancellare il messaggio corrente.

### Nota

Se la segreteria telefonica viene comandata da un portatile oppure sta registrando un messaggio (la visualizzazione 00 lampeggia), non potrà essere contemporaneamente comandata dalla base.

## Prospetto base Gigaset E310



### Tasto di registrazione/Paging

Premere **brevemente**: cercare i portatili („Paging“) → pag. 46.

Premere **a lungo**: registrare i portatili e i dispositivi DECT → pag. 45.

# Simboli e tasti

## Simboli del display

La visualizzazione dipende dall'impostazione e condizione d'uso del telefono.

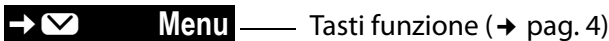
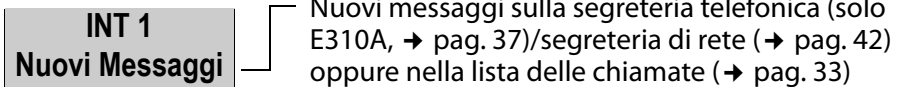
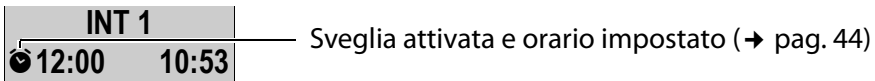
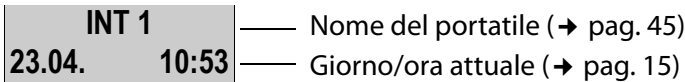
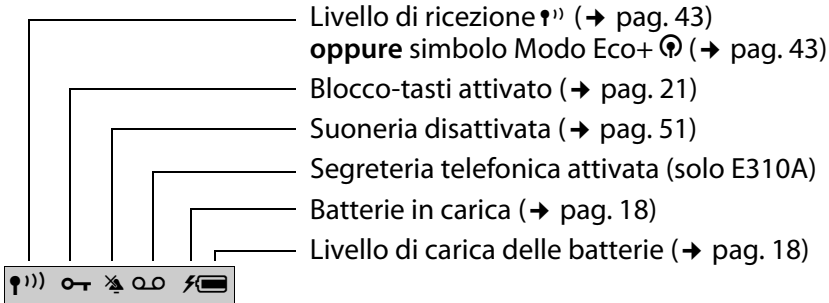

### Ulteriori simboli del display:

Chiamata (→ pag. 28) Sveglia (→ pag. 44)



### Display durante una chiamata esterna:

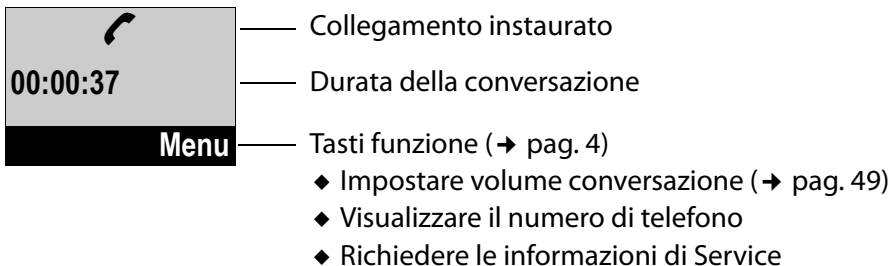

### Simboli menu principale

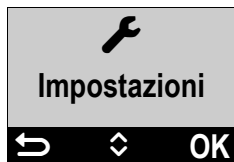

- Sveglia
- Imposta l'audio
- Segr. Telef.
- Impostazioni

Informazioni guida al menu e Albero del menu: pag. 20, pag. 24.

### Tasti funzione

Le funzioni dei tasti funzione cambiano significato a seconda delle condizioni d'uso. **Esempio:**

- ① Funzione attuale dei tasti funzione
- ② Tasti funzione



#### Esempi:

- Menu** Aprire il menu principale/il menu a seconda della situazione.
- OK** Confermare la scelta oppure l'inserimento.
- Richiamare la lista delle chiamate (→ pag. 33), la segreteria di rete (→ pag. 42) oppure la lista della segreteria telefonica (solo E310A, → pag. 37).
- < C** Tasto cancella: cancellare i caratteri da destra a sinistra.
- ↶** Tornare ad un livello precedente del menu o annullare l'operazione.





## Tasto di navigazione

Di seguito è indicato il lato del tasto di navigazione (sopra, sotto, a destra, a sinistra), da premere nella specifica condizione di funzionamento, per es.  per „premere il lato destro del tasto di navigazione“.



Il tasto di navigazione ha diverse funzioni:

### In stand-by del portatile

-  Aprire il menu principale.
-  Aprire la rubrica.
-  Aprire la lista dei portatili.
-  Richiamare il menu per impostare il volume di conversazione del portatile.





### Nel menu e nelle liste

-  Scorrere di una riga verso l'alto/il basso.

### Nei campi di inserimento

-  /  Con il tasto di navigazione spostare il cursore verso sinistra  o destra .

### Durante una chiamata esterna

-  Disattivare il microfono.
-  Aprire la rubrica.
-  Avviare una consultazione interna.
-  Modificare il volume di conversazione per la modalità ricevitore e viva voce.

# Indice

---

<b>Prospetto portatile</b> .....	<b>1</b>
<b>Prospetto base Gigaset E310A</b> .....	<b>2</b>
<b>Prospetto base Gigaset E310</b> .....	<b>2</b>
<b>Simboli e tasti</b> .....	<b>3</b>
Simboli del display .....	3
Simboli menu principale .....	4
Tasti funzione .....	4
Tasto di navigazione .....	5
<b>Note di sicurezza</b> .....	<b>9</b>
<b>Primi passi</b> .....	<b>10</b>
Verificare il contenuto della confezione .....	10
Collocare la base e il supporto di ricarica (se in dotazione) .....	10
Collegare la base .....	11
Collegare il supporto di ricarica (se in dotazione) .....	11
Mettere in funzione il portatile .....	12
Modificare la lingua del display .....	14
Impostare la data e l'ora .....	15
<b>Cosa volete fare ora?</b> .....	<b>19</b>
<b>Utilizzare il telefono</b> .....	<b>20</b>
Guida ai menu .....	20
Tasti della tastiera .....	21
Correzioni di inserimenti errati .....	21
Accendere/spegnere il portatile .....	21
Bloccare/sbloccare la tastiera .....	21
<b>Interpretazione delle operazioni descritte nel manuale</b> .....	<b>22</b>
<b>Albero dei menu</b> .....	<b>24</b>
<b>Telefonare</b> .....	<b>27</b>
Telefonare sulla linea esterna/Terminare la chiamata .....	27
Rispondere ad una chiamata .....	27
Visualizzazione del numero telefonico .....	28
Consigli sulla visualizzazione del numero di telefono (CLIP) .....	28
Viva voce .....	29
Mute (disattivazione del microfono) .....	29



<b>Utilizzare la rubrica e le liste</b> .....	<b>30</b>
Rubrica telefonica .....	30
Lista dei numeri selezionati .....	32
Lista della segreteria telefonica (solo Gigaset E310A) .....	32
Lista della segreteria di rete .....	33
Lista delle chiamate .....	33
Richiamare le liste .....	34
<b>Preselezione automatica dell'operatore di rete</b> .....	<b>34</b>
<b>Utilizzare la segreteria telefonica</b> .....	<b>36</b>
Attivare/disattivare la segreteria telefonica .....	36
Registrazione annunci personalizzati .....	36
Ascoltare i messaggi .....	37
Rispondere alla chiamata dalla segreteria .....	39
Attivare/disattivare l'ascolto dei messaggi in registrazione .....	39
Impostare la segreteria telefonica .....	40
Gestione da remoto (comando a distanza) .....	41
<b>Utilizzare la segreteria di rete</b> .....	<b>42</b>
Accettare un nuovo messaggio della segreteria di rete .....	42
Ascoltare i messaggi .....	42
<b>ECO DECT</b> .....	<b>43</b>
<b>Utilizzare il portatile come sveglia</b> .....	<b>44</b>
<b>Utilizzare più portatili</b> .....	<b>45</b>
Registrazione portatili .....	45
Cancellazione portatili .....	45
Cercare il portatile („Paging“) .....	46
Inclusione di un utente interno in una chiamata esterna (Conferenza) .....	46
Telefonare sulla linea interna .....	46

<b>Impostare il portatile</b> .....	<b>48</b>
Modificare la lingua del display .....	48
Impostare i caratteri grandi .....	48
Modificare il contrasto del display .....	48
Impostare l'illuminazione del display .....	48
Risposta automatica .....	49
Modificare il volume del viva voce/di conversazione .....	49
Impostare il suono del ricevitore .....	50
Modificare le suonerie .....	50
Toni di avviso/attenzione .....	51
Ripristinare le impostazioni iniziali del portatile .....	51
<b>Impostare la base</b> .....	<b>52</b>
Modificare le suonerie della base Gigaset E310A .....	52
Repeater .....	52
Proteggere da accesso non autorizzato .....	52
Ripristinare le impostazioni iniziali della base .....	53
<b>Collegare la base ad un centralino telefonico</b> .....	<b>54</b>
<b>Servizio Clienti &amp; Supporto Tecnico</b> .....	<b>55</b>
Domande e risposte .....	56
Concessione .....	58
Certificato di garanzia per la Svizzera .....	58
<b>Tutela ambientale</b> .....	<b>59</b>
<b>Appendice</b> .....	<b>60</b>
Cura .....	60
Contatto con liquidi .....	60
Dati tecnici .....	61
Scrivere e modificare il testo .....	63
<b>Accessori</b> .....	<b>64</b>
<b>Montaggio a parete della base E310</b> .....	<b>65</b>
<b>Montaggio a parete del supporto di ricarica</b> .....	<b>65</b>
<b>Indice analitico</b> .....	<b>66</b>

## Note di sicurezza

### Attenzione

Leggere attentamente il presente manuale e le avvertenze di sicurezza prima dell'uso. Spiegarne ai bambini il contenuto e i pericoli.



Utilizzare soltanto l'alimentatore in dotazione, come indicato sul lato inferiore del dispositivo.



Usare soltanto le batterie ricaricabili consigliate. È rigidamente vietato l'uso di batterie comuni (non ricaricabili) poiché non essendo compatibili con l'apparato il loro utilizzo potrebbe diventare pericoloso.



L'apparecchio può interferire con le apparecchiature elettromedicali. Osservare quindi le indicazioni presenti nell'ambiente in cui ci si trova, per esempio ambulatori. Se si utilizzano apparecchiature medicali (per es. Peacemaker), informarsi presso il fabbricante dell'apparecchio. Là si possono avere informazioni su fino a che punto i corrispondenti apparecchi sono immuni da energie esterne ad alte frequenze. I dati tecnici di questo prodotto sono consultabili nel capitolo "Appendice".



Si raccomanda di non tenere la parte posteriore del telefono vicino all'orecchio quando suona o se è stata attivata la funzione viva voce poiché in talune circostanze, ad esempio con volume alto, potrebbe causare danni seri e permanenti all'udito.

Durante la conversazione sul portatile è possibile impostare un volume di conversazione molto alto. In individui con udito normale questa impostazione può provocare danni alla salute ed è previsto solo per persone con ipoacusia o sordità (→ pag. 49).

Il vostro Gigaset è compatibile con la maggior parte degli apparecchi acustici digitali presenti sul mercato. Non è però garantito il perfetto funzionamento con ogni apparecchio acustico.

L'apparecchio può causare dei fruscii molto fastidiosi ai portatori di dispositivi di ausilio all'udito analogici. In caso di problemi contattare il vostro tecnico audioprotesista.



Non collocare la base e il supporto di ricarica in bagni o docce non essendo protetti dagli spruzzi d'acqua.



Non utilizzare il telefono in aree a rischio di esplosione, ad esempio stabilimenti in cui si producono vernici.



Nel caso in cui il Gigaset sia ceduto a terzi, allegare anche il manuale.



Scollare le stazioni base difettose e mandarle in riparazione presso un centro di assistenza autorizzato onde evitare che possano arrecare disturbo ad altri apparati collegati sulla stessa linea.

### Note

- ◆ Le funzioni descritte nelle presenti istruzioni per l'uso potrebbero non essere operative in tutti i paesi.
- ◆ Il dispositivo non può funzionare durante un'interruzione di corrente. Non è possibile chiamare **nessun numero di emergenza**.

## Primi passi

---

### Verificare il contenuto della confezione

- ◆ una base Gigaset E310/E310A,
- ◆ un alimentatore,
- ◆ un portatile Gigaset,
- ◆ due batterie,
- ◆ un coperchio delle batterie,
- ◆ un cavo telefonico,
- ◆ le istruzioni per l'uso.

Se avete acquistato una **variante con più portatili**, nella confezione per ogni portatile aggiuntivo ci sono due batterie, un coperchio delle batterie e un supporto di ricarica con alimentatore.

### Collocare la base e il supporto di ricarica (se in dotazione)

La base e il supporto di ricarica devono essere collocati in ambienti chiusi e asciutti ad una temperatura compresa tra +5 °C e +45 °C.

- ▶ Per una ricezione ottimale collocare la base in posizione centrale rispetto all'area da coprire su una superficie antiscivolo oppure montare la base (solo Gigaset E310) o il supporto di ricarica a parete (→ pag. 65).

#### Nota

Prestare attenzione alla portata della base.

Si estende fino a 300 m all'aperto, fino a 50 m in ambienti chiusi.

La portata si riduce se è attivato il Modo Eco (→ pag. 43).

Generalmente i piedini degli apparecchi non lasciano tracce sulla superficie di collocazione. Considerata però la molteplicità di vernici e lucidi utilizzati per i mobili, non si può comunque escludere che con il contatto si abbiano tracce sulla superficie di appoggio.

#### Attenzione:

- ◆ Non esporre mai il telefono a fonti di calore o a raggi solari diretti; inoltre non posizionarlo vicino ad altri dispositivi elettrici onde evitare interferenze reciproche.
- ◆ Proteggere il Gigaset da umidità, polvere, liquidi e vapori aggressivi.

## Collegare la base

- ▶ Collegare **prima** l'alimentatore **1**.
- ▶ Collegare **quindi** la spina del telefono **2** e collocare il cavo nell'apposita scanalatura.

Gigaset E310

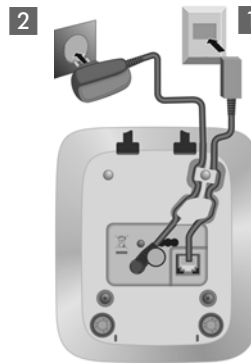

Gigaset E310A

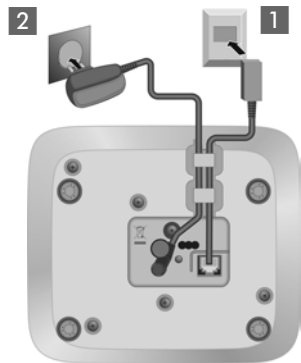

### Attenzione:

- ◆ L'alimentatore **deve essere sempre inserito**, il telefono non funziona senza collegamento alla presa di corrente.
- ◆ Utilizzare solamente l'alimentatore e il cavo telefonico in **dotazione**. I cavi telefonici possano avere collegamenti diversi.
- ◆ Dopo il collegamento o il ripristino della base la segreteria telefonica è pronta per l'uso già **dopo ca. 15 secondi**.

## Collegare il supporto di ricarica (se in dotazione)

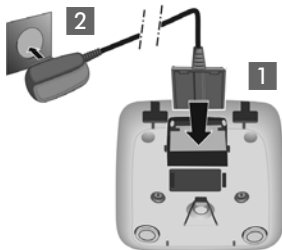

- ▶ Collegare la presa piatta dell'alimentatore **1**.
- ▶ Inserire l'alimentatore nella presa di corrente **2**.

Se si deve rimuovere la spina dal supporto di ricarica, premere il pulsante di rilascio **3** e togliere la spina **4**.

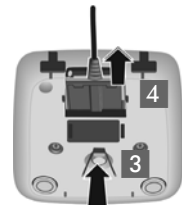

## Mettere in funzione il portatile

Il display è protetto da una pellicola.

**Togliere la pellicola protettiva!**

### Inserire le batterie e posizionare il coperchio

#### Attenzione

Per la vostra sicurezza e per il buon funzionamento del vostro cordless utilizzate solo batterie ricaricabili dello stesso modello raccomandato da Gigaset Communications GmbH (→ pag. 61). Batterie non adatte potrebbero essere nocive o pericolose qualora il rivestimento dovesse danneggiarsi o le batterie dovessero esplodere. Batterie non certificate potrebbero, inoltre, causare disturbi di funzionamento o danni al terminale.

- ▶ Inserire le batterie secondo la polarità indicata. La polarità è indicata all'interno del vano batterie.



- ▶ Spingere il coperchio delle batterie dal basso verso l'alloggiamento, fino al completo innesto.

Se è necessario aprire nuovamente il coperchio delle batterie, ad es. per cambiarle, afferrare la scanalatura sopra il coperchio e spingere verso il basso.



## Primo processo di carica e scarica delle batterie

La corretta visualizzazione del livello di carica è possibile soltanto se le batterie vengono prima caricate e poi scaricate completamente.

- ▶ Collocare il portatile nella base per **7,5 ore**.

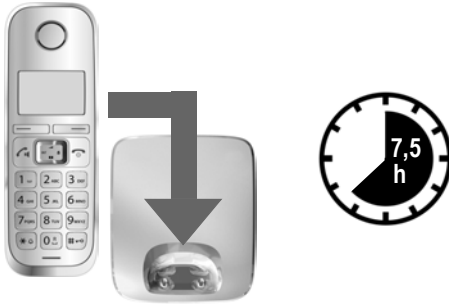

### Nota

Il portatile va riposto solo nella base Gigaset E310/E310A associata oppure nel supporto di ricarica.

- ▶ Quindi estrarre il portatile dalla base e riporlo solo quando le batterie sono **completamente scariche**.

### Note

- ◆ Il portatile è già registrato sulla base. Se avete acquistato una **variante con più portatili**, tutti i portatili sono già registrati sulla base. Non è necessario effettuare nessun'altra registrazione. Se però un portatile non deve essere registrato sulla base (la visualizzazione **Registra** oppure **Port. sulla base** lampeggia), registrare il portatile manualmente (→ pag. 45).
- ◆ Una volta eseguita la prima carica e scarica dopo ogni conversazione il portatile potrà essere riposto a piacimento nel supporto di ricarica.
- ◆ Ripetere il procedimento di carica e scarica ogni qualvolta le batterie vengono estratte e reinserte.
- ◆ Durante la carica è normale che le batterie si riscaldino. Ciò non comporta pericoli.
- ◆ Dopo un pò di tempo la capacità di ricarica delle batterie si riduce a causa dell'usura fisiologica delle batterie stesse.

## Modificare la lingua del display

Modificare la lingua del display, se è impostata una lingua per voi incomprensibile.



- ▶ Premere il tasto funzione destro.



- ▶ Premere i tasti **4 GHI** **2 ABC** **1 ...** **lentamente** in sequenza.

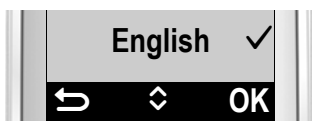

Appare sul display la lingua attualmente in uso. La lingua impostata (per es. inglese) è selezionata.

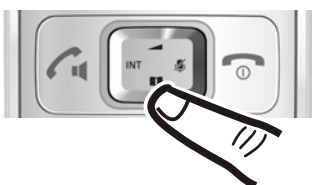

- ▶ Premere il lato inferiore del tasto di navigazione  ...



... finchè sul display viene visualizzata la lingua desiderata, per es. francese.

- ▶ Premere il tasto funzione sotto la visualizzazione **OK** per selezionare la lingua.



La selezione viene visualizzata con ✓.



- ▶ Premere **a lungo** il tasto di fine chiamata , per tornare in stand-by.



## Impostare la data e l'ora

La data e l'ora sono da impostare, ad esempio, per visualizzare nella relativa lista quando sono arrivate le chiamate come pure per l'uso della sveglia.

### Nota

A seconda del vostro operatore di rete data e ora potrebbero essere impostate automaticamente.



- ▶ Premere il tasto funzione sotto la visualizzazione **Menu** per aprire il menu principale.

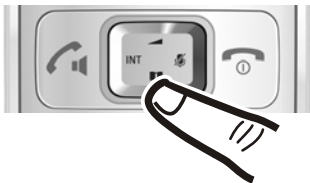

- ▶ Premere il lato inferiore del tasto di navigazione ...



... finchè sul display viene visualizzata la voce del menu **Impostazioni**.

- ▶ Premere il tasto funzione sotto la visualizzazione **OK**.



Sul display viene visualizzata la voce del menu **Data/Ora**.

- ▶ Premere il tasto funzione sotto la visualizzazione **OK**.

## Primi passi

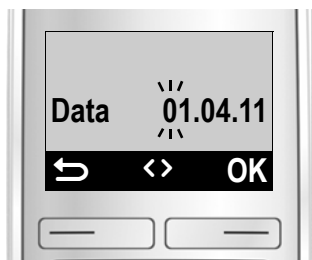

- ▶ Si apre il campo di inserimento. La riga attiva è contrassegnata con [...]. Inserire giorno, mese e anno a 6 cifre tramite la tastiera, per es. **0** **1** **0** **4** **1** **1** per il 1° aprile 2011.

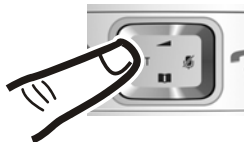

Per correggere: premere il lato destro o sinistro del tasto di navigazione per spostarsi tra i campi.

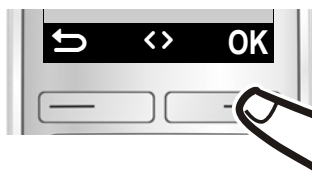

- ▶ Premere il tasto funzione sotto la visualizzazione **OK**, per confermare l'inserimento.



- ▶ Inserire ore e minuti a 4 cifre tramite la tastiera, per es. **0** **7** **1** **5** per le 7.15. Eventualmente spostarsi tra i campi con il tasto di navigazione.
- ▶ Premere il tasto funzione sotto la visualizzazione **OK**, per confermare l'inserimento.



Sul display viene visualizzato **Salvata**. Si sente un tono di conferma.



- ▶ Premere **a lungo** il tasto di fine chiamata , per tornare in stand-by.

**Nota**

Se durante la visualizzazione del numero di telefono al vostro telefono vengono inviate anche data e ora (per es. dal vostro operatore di rete, da un router o un centralino), è possibile stabilire se questi dati devono venir copiati:

- ▶ Premere la sequenza di tasti:



Si ha la seguente visualizzazione, l'impostazione corrente lampeggia:

**973 SET: [0]**

- ▶ Premere uno dei seguenti tasti per stabilire quando i dati devono venir copiati:



**mai**

oppure [1] **una volta**, se nel telefono data/ora non sono impostate



**sempre**

Si vede la vostra selezione (per es. il 2 per "sempre"):















**973 SET: [2]**

- ▶ Premere il tasto funzione **OK**.

### Display in stand-by

Quando il telefono è registrato e se è stata impostata l'ora, il display appare come nell'immagine seguente (esempio).

#### Visualizzazioni del display

- ◆ Contatto radio tra base e portatile:
  - da alto a basso:    
  - nessuna ricezione: 
- ◆ Attivazione della segreteria telefonica:
  -  La segreteria telefonica è attivata con un annuncio standard.
- ◆ Livello di carica delle batterie:
  -  carica superiore al 66%
  -  carica compresa tra il 34 % e il 66 %
  -  carica compresa tra il 11 % e il 33 %
  -  carica inferiore al 11 %
  -  lampeggia: batterie quasi scariche (tempo di conversazione inferiore ad 1 ora)
  -     Processo di carica in corso

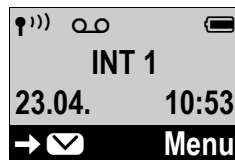

Se il **Modo Eco+** (→ pag. 43) è attivato, in alto a sinistra viene visualizzato il simbolo .

#### Il vostro telefono è ora pronto per l'uso!

In caso di dubbi durante l'utilizzo del telefono, leggere i suggerimenti per la risoluzione dei problemi („Domande e risposte“, → pag. 56) oppure rivolgersi al nostro Servizio Clienti (→ pag. 55).

## Cosa volete fare ora?

---

Dopo aver messo in funzione il vostro Gigaset, è possibile telefonare subito – oppure, adattarlo alle vostre esigenze personali. Utilizzate le seguenti indicazioni per trovare velocemente le funzioni più importanti.

Utilizzo del telefono	▶	pag. 20
Modificare le suonerie e il volume delle suonerie del portatile	▶	pag. 50
Modificare le suonerie e il volume delle suonerie della base (solo E310A)	▶	pag. 52
Modificare il volume di conversazione del portatile	▶	pag. 49
Impostare il tono del ricevitore	▶	pag. 50
Impostare il Modo Eco / Modo Eco+	▶	pag. 43
Trasferire la rubrica telefonica vecchia ad un nuovo	▶	pag. 31
Registrare altri portatili	▶	pag. 45
Registrare gli annunci per la segreteria telefonica (solo E310A)	▶	pag. 36
Impostare le cifre di selezione in modalità ingrandita	▶	pag. 48
Memorizzare i numeri nella rubrica telefonica	▶	pag. 30

## Utilizzare il telefono

---

### Guida ai menu

Le funzioni del vostro telefono vengono visualizzate mediante un menu costituito da vari livelli (Albero del menu → pag. 24).



#### Menu principale (primo livello del menu)

- ▶ Premere il tasto funzione **Menu** con portatile in stand-by per aprire il menu principale.

Le funzioni del menu principale vengono visualizzate con simbolo e definizione.

##### Selezionare una funzione:

- ▶ Premendo il tasto di navigazione  si scorre da una funzione a quella successiva. La funzione selezionabile è visibile sul display.
- ▶ Premendo il tasto funzione **OK** selezionare la funzione rappresentata. Si apre il relativo sottomenu, di cui viene visualizzata la prima voce.

Se si preme il tasto funzione , oppure il tasto di navigazione a sinistra  oppure **brevemente** il tasto di fine chiamata , il display torna in stand-by.

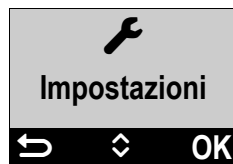

#### Sottomenu

Le funzioni dei sottomenu sono visualizzate come descrizioni.

##### Selezionare una funzione:

- ▶ Premendo il tasto di navigazione  si scorre da una funzione a quella successiva. La funzione selezionabile è visibile sul display.
- ▶ Premendo il tasto funzione **OK** selezionare la funzione rappresentata. Si apre il relativo sottomenu, di cui viene visualizzata la prima voce.

Se si preme il tasto funzione , il tasto di navigazione a sinistra  oppure il tasto di fine chiamata **brevemente** , si torna al precedente livello di menu.

Le modifiche che non sono state confermate premendo il tasto funzione **OK**, vengono cancellate.

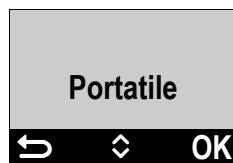

## Tornare in stand-by

Da un punto qualsiasi del menu:

- ▶ Premere **a lungo** il tasto di fine chiamata  oppure
- ▶ Non premere alcun tasto: dopo 2 minuti il display torna **automaticamente** in stand-by.

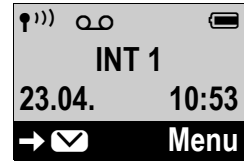

## Tasti della tastiera

 /  /  etc.

Premere il tasto raffigurato sul portatile.



Inserire cifre o caratteri.

## Correzioni di inserimenti errati

Eventuali caratteri errati nei campi di inserimento si possono correggere scorrendo con il tasto di navigazione fino all'immissione errata. Quindi è possibile:

- ◆ con il tasto funzione  cancellare il carattere a sinistra del cursore,
- ◆ aggiungere i caratteri al cursore,
- ◆ sovrascrivere il carattere contrassegnato (lampeggiante), per es. durante l'inserimento di ora e data.

## Accendere/spegnere il portatile



In stand-by premere **a lungo** il tasto di fine chiamata (tono di conferma).

Se si colloca il portatile spento nella base o nel supporto di ricarica, dopo qualche istante (ca. 30 secondi) si accende automaticamente.

## Bloccare/sbloccare la tastiera

Il blocco dei tasti impedisce l'uso indesiderato del telefono.



In stand-by premere **a lungo** il tasto cancelletto (tono di conferma). Il blocco tasti viene attivato o disattivato. Se è attivato, sul display viene visualizzato il simbolo .

Se il blocco tasti è attivato, premendo i tasti si visualizza un messaggio di avviso.

Il blocco tasti si disattiva automaticamente quando si riceve una chiamata e, al termine della conversazione, si riattiva.

## Interpretazione delle operazioni descritte nel manuale

Una procedura viene rappresentata ad es. nel seguente modo:

**Menu** ▶  **Impostazioni** ▶ **OK** ▶  **Portatile** ▶ **OK**  
▶  **Soll. e Parla** ▶ **OK** (✓ = attiva)

Ciò significa che si deve procedere nel modo seguente:

### Nota

Se in un livello del menu con molte voci si desidera selezionare una delle ultime voci, si consiglia di scorrere verso l'alto.

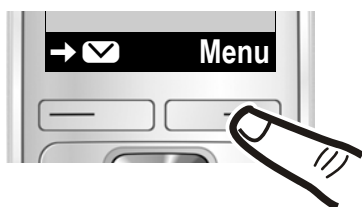

### **Menu** :

Premere il tasto funzione sotto la visualizzazione **Menu** per aprire il menu principale.

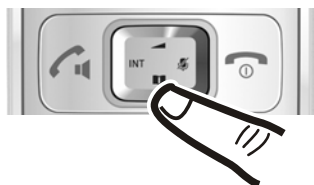

### ▶ :

Premere il lato superiore o inferiore del tasto di navigazione, finchè ...



### **Impostazioni**:

... sul display viene visualizzata la voce del menu **Impostazioni**.

### ▶ **OK**:

Premere il tasto funzione sotto la visualizzazione **OK** per aprire il sottomenu.

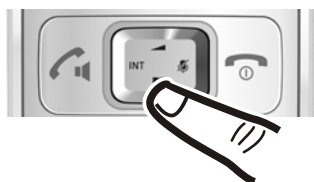

### ▶ :

Premere il lato superiore o inferiore del tasto di navigazione, finchè ...



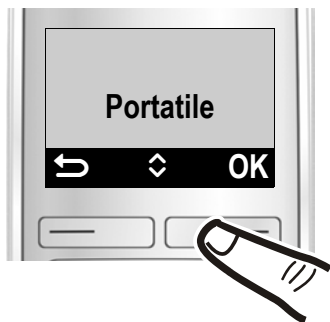

### Portatile:

... sul display viene visualizzata la voce del menu **Portatile**.

#### ▶ **OK**:

Premere il tasto funzione sotto la visualizzazione **OK** per aprire il sottomenu.

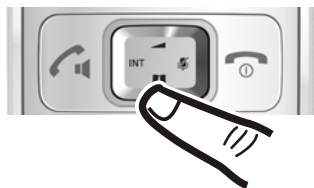

#### ▶ :

Premere il lato superiore o inferiore del tasto di navigazione, finchè ...

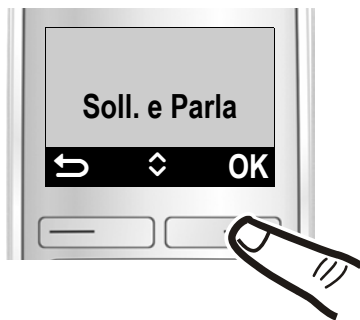

### Soll. e Parla:



... sul display viene visualizzata la voce del menu **Soll. e Parla**.

#### ▶ **OK**:

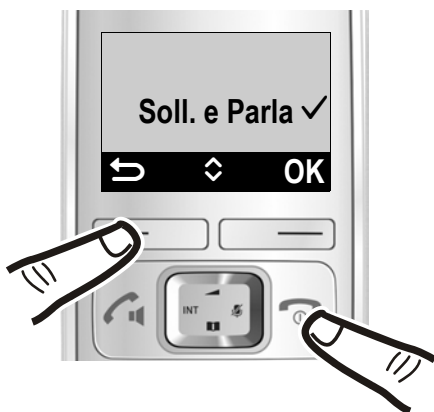
Premere il tasto funzione sotto la visualizzazione **OK** per attivare o disattivare la funzione (✓ = attiva).







La modifica è subito attiva e non deve essere confermata.

Premere il tasto funzione sotto la visualizzazione , per tornare al precedente livello del menu **oppure** premere **a lungo** il tasto di fine chiamata , per tornare in stand-by.

# Albero dei menu

---

Se in stand-by si preme il tasto funzione **Menu**, appare una lista con le voci del menu. È possibile scorrere nella lista con :

-  **Sveglia**
-  **Imposta l'audio**
-  **Segr. Telef.**
-  **Impostazioni**

Queste voci del menu sono suddivise in parti. I numeri di pagina si riferiscono alla descrizione nel manuale.

### Sveglia

Attiva	→ pag. 44
Orario sveglia	→ pag. 44

### Imposta l'audio

Regola il volume	Ricevitore	→ pag. 49
	Viva Voce	→ pag. 49
Livello sonoro	Basso	→ pag. 50
	Alto	→ pag. 50
Vol. Suoneria		→ pag. 50
Scegli Melodia	Chiam. Esterne	→ pag. 50
	Chiam. Interne	→ pag. 50
	Sveglia	→ pag. 50
Toni avviso		→ pag. 51
Batt. scar.		→ pag. 51

 **Segr. Telef.**

Asc. i messaggi	Segr. di rete **	→ pag. 42
	Segr. telef. **	→ pag. 37
Attiva segr. *	→ pag. 36	
Monitor chiam. *	Portatile	→ pag. 39
	Base	→ pag. 39
Gest. Annunci *	Reg. l'annuncio	→ pag. 36
	Asc. l'annuncio	→ pag. 37
	Canc l'annuncio	→ pag. 37
Durata mess. *	Illimitata	→ pag. 40
	1 minuto	→ pag. 40
	2 minuti	→ pag. 40
	3 minuti	→ pag. 40
Risposta *	Immediata	→ pag. 40
	10 sec.	→ pag. 40
	18 sec.	→ pag. 40
	30 sec.	→ pag. 40
	Auto	→ pag. 40
Segr. di rete	→ pag. 42	
Imposta tasto 1 *	Segr. telef.	→ pag. 37
	Segr. di rete	→ pag. 43

\* solo base **con** segreteria telefonica

\*\* solo base **con** segreteria telefonica e numero della segreteria di rete inserito

## Albero dei menu

### Impostazioni

Data/Ora	→ pag. 15			
Portatile	Lingua	→ pag. 48		
	Num. grossi	→ pag. 48		
	Contrasto	→ pag. 48		
	Illuminazione	In carica	→ pag. 48	
		Non in carica	→ pag. 48	
	Soll. e Parla	→ pag. 49		
	Registra	→ pag. 45		
	De-registra	→ pag. 45		
	Reset portatile	→ pag. 51		
Base	Imposta l'audio (solo E310A)	Vol. Suoneria	→ pag. 52	
		Scegli Melodia	→ pag. 52	
	Lista chiamate	Chiam.perse	→ pag. 33	
		Tutte	→ pag. 33	
	PIN di sistema	→ pag. 52		
	Reset Base	→ pag. 53		
	Funzioni Extra	Repeater	→ pag. 52	
		Modo Eco+	→ pag. 43	
		Modo Eco	→ pag. 43	
	Incl. Interna	→ pag. 46		
Preselezione	Nr. di preselez.	→ pag. 35		
	Con preselez.	→ pag. 35		
	Senza preselez.	→ pag. 35		

## Telefonare



---

Se l'illuminazione del display è disattivata, premendo un tasto qualsiasi la si attiva. La rispettiva funzione del tasto viene eseguita.

## Telefonare sulla linea esterna/Terminare la chiamata



---

Le chiamate esterne sono telefonate che si effettuano sulla rete pubblica.

Digitare il numero di telefono  e premere il tasto impegno linea . Il numero viene selezionato.

È anche possibile **prima** premere il tasto impegno linea  **a lungo** [tono di libero] e poi digitare il numero.

Per inserire una pausa di selezione, premere **a lungo** il tasto cancelletto .

Durante la conversazione si richiama il menu per impostare il volume del ricevitore con  e lo si imposta con .

### Terminare una chiamata/ Interrompere la selezione:

Premere il tasto di fine chiamata  oppure collocare il portatile nella base o nel supporto di ricarica.

## Rispondere ad una chiamata

---

Una chiamata in arrivo viene segnalata sul portatile in tre modi: il portatile squilla, la chiamata viene visualizzata sul display e il tasto impegno linea/viva voce  lampeggia.

Premere il tasto impegno linea/viva voce , per rispondere alla chiamata.

Se il portatile si trova nella base e la funzione **Soll. e Parla** è attivata (→ pag. 49), il portatile risponde automaticamente ad una chiamata non appena lo si solleva dalla base.

Se la suoneria disturba, premere

**Menu** ▶ **Silenzia** ▶ **OK**

Fino a quando la chiamata è visualizzata sul display sarà possibile rispondere.

### Visualizzazione del numero telefonico

---

Alla ricezione di una chiamata sul display può essere visualizzato il numero del chiamante, se sono soddisfatti i seguenti requisiti:

- ◆ Il vostro operatore di rete supporta CLIP, CLI.
  - CLI (Calling Line Identification): viene trasmesso il numero del chiamante.
  - CLIP (Calling Line Identification Presentation): viene visualizzato il numero del chiamante.
- ◆ Avete richiesto il CLIP al vostro operatore di rete.
- ◆ Il chiamante ha richiesto il CLI all'operatore di rete.

### Visualizzazione della chiamata

---

Alla ricezione di una chiamata sul display viene visualizzato il numero di telefono sul display.

Se il numero del chiamante è salvato in rubrica, la visualizzazione viene sostituita dalla relativa voce della rubrica.

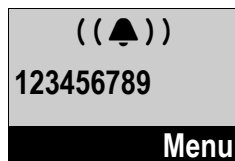

Al posto del numero viene visualizzato:

- ◆ **Chiam. Esterna**, se non viene trasmesso il numero.

- ◆ **Chiam. Anonima**, se il chiamante ha soppresso la trasmissione del numero di telefono.
- ◆ **Sconosciuto**, se chiamante non ha richiesto la trasmissione del numero di telefono.

### Consigli sulla visualizzazione del numero di telefono (CLIP)

---

Il vostro telefono Gigaset è preimpostato in modo che sul display venga visualizzato il numero di telefono del chiamante. Non è necessario effettuare nessuna ulteriore impostazione sul vostro telefono Gigaset.

**Se il numero di telefono non dovesse comunque essere visualizzato, le cause possibili sono:**

- ◆ Il servizio CLIP non è stato richiesto presso il vostro operatore di rete oppure
- ◆ Il vostro telefono è collegato tramite un centralino telefonico/ un router con centralino telefonico integrato (gateway), che non trasmette tutte le informazioni.

**Il vostro telefono è collegato tramite un centralino telefonico/un gateway?**

Questo si riconosce dal fatto che tra il telefono e il collegamento telefonico di casa si trova un ulteriore dispositivo, per es. un PABX, un gateway etc. Spesso in questo caso aiuta un ripristino:

- ▶ Togliere brevemente la presa del vostro centralino telefonico! Quindi reinserirla ed attendere finchè il dispositivo viene riavviato.

### Se il numero di telefono non viene ancora visualizzato

- ▶ Verificare le impostazioni nel vostro centralino telefonico riguardanti la visualizzazione del numero di telefono (CLIP) ed eventualmente attivare questa funzione. Cercare quindi „CLIP“ (oppure una denominazione alternativa come „trasmissione del numero di telefono“, „trasferimento del numero di telefono“, „visualizzazione della chiamata“...). Eventualmente informarsi presso il produttore di questo apparecchio.

Se anche questo non ha esito positivo, potrebbe essere che l'operatore non mette a disposizione il CLIP a questo numero di telefono.

### La visualizzazione del numero di telefono è stata richiesta all'operatore di rete?

- ▶ Verificare se il vostro operatore supporta la visualizzazione del numero di telefono (CLIP) e se la funzione è stata attivata. Rivolgersi eventualmente al vostro operatore.

Ulteriori consigli sul tema si trovano nella homepage di Gigaset alla pagina:  
[www.gigaset.com/service](http://www.gigaset.com/service)

## Viva voce

Con il viva voce si attiva l'altoparlante, in modo che si sente l'interlocutore senza dover tenere il portatile all'orecchio. In questo modo si hanno entrambe le mani libere e si possono sentire anche altre persone.

### Nota

Informare l'interlocutore se si fa partecipare qualcuno alla conversazione.

## Attivare/disattivare il viva voce

### Passare dal ricevitore al viva voce

-  Premere il tasto viva voce.

Durante una conversazione e durante l'ascolto della segreteria telefonica (solo Gigaset E310A) attivare o disattivare il viva voce.

Se si desidera riporre il portatile nel supporto di ricarica senza far cadere la conversazione:

- ▶ Tenere premuto il tasto viva voce  mentre lo si ripone e per altri 2 secondi. Altrimenti la conversazione viene interrotta.

Per regolare il volume, → pag. 49.

## Mute (disattivazione del microfono)

Durante una conversazione è possibile disattivare il microfono del portatile.

Durante la conversazione premere il tasto di navigazione **a destra** , per attivare o disattivare la funzione.

## Utilizzare la rubrica e le liste

---

Sono disponibili la rubrica telefonica, la lista dei numeri selezionati, la lista della segreteria telefonica, la lista della segreteria di rete e la lista delle chiamate.

In rubrica telefonica è possibile memorizzare fino a 120 voci.

È possibile creare una rubrica telefonica personalizzata per il proprio portatile. È possibile trasferire tutte o singole voci ad altri portatili (→ pag. 31). Il trasferimento è possibile anche da portatili vecchi, purché questi siano registrati sulla vostra (nuova) base.

## Rubrica telefonica

---

Nella **rubrica telefonica** è possibile memorizzare sia i numeri sia i rispettivi nomi. Si apre la rubrica telefonica in stand-by con il tasto di navigazione .

### Lunghezza di una voce

Numero: max. 32 cifre

Nome: max. 16 caratteri

## Salvare il primo numero nella rubrica telefonica

---

 ▶ **Nuova voce?** ▶ **OK**

▶  (Inserire il numero) ▶ **OK**

▶  (Inserire il nome) ▶ **OK**

## Salvare un altro numero nella rubrica telefonica

---

 ▶ **Menu** ▶ **Nuovo contatto** ▶ **OK**

▶  (Inserire il numero) ▶ **OK**

▶  (Inserire il nome) ▶ **OK**

### Note

- ◆ Per inserire i nomi, vedere la tabella dei caratteri (→ pag. 63).
- ◆ Per aggiungere una pausa di selezione, premere **a lungo** il tasto cancelletto .

## Posizione delle voci in rubrica

---

Le voci nella rubrica telefonica vengono elencate in ordine alfabetico. Spazi e cifre hanno la priorità. La sequenza è la seguente:

- 1 Spazi vuoti
- 2 Cifre (0–9)
- 3 Lettere (in ordine alfabetico)
- 4 Caratteri restanti

Per evitare che un nome venga disposto in ordine alfabetico, inserire uno spazio o un numero prima del nome. Questa voce viene inserita all'inizio della rubrica telefonica.





## Selezionare una voce della rubrica telefonica

---

 Aprire la rubrica telefonica.

Si hanno le seguenti possibilità:

- ◆ Con  scorrere la rubrica telefonica fino alla selezione del nome desiderato.
- ◆ Inserire i primi caratteri del nome ed eventualmente scorrere la lista con .

## Selezionare con la rubrica telefonica

---

È stata selezionata una voce



## Gestire le voci della rubrica telefonica

---

È stata selezionata una voce.

Con **Menu** ▶  è possibile selezionare le seguenti funzioni:

### Nuovo contatto

Salvare un nuovo numero di telefono.

### Mostra numero

Visualizzare il numero.

### Mostra il nome

Visualizzare il nome.

### Modifica la voce

Modificare una voce selezionata.

### Usa il numero

Modificare o completare un numero memorizzato. Quindi selezionare o richiamare altre funzioni con **Menu**.

### Cancella la voce

Cancellare la voce selezionata.

## Trasf. la voce

Trasferire singole voci ad un altro portatile (→ pag. 31).

## Cancella tutto

Cancellare **tutte** le voci della rubrica telefonica.

## Trasf. la rubrica



Trasferire la rubrica completa ad un altro portatile.

## Chiamata rapida

Associare la voce attuale ad un tasto, vedi paragrafo seguente.

## Utilizzare i tasti di chiamata rapida

---

È possibile associare voci della rubrica ai tasti da  a .

 ▶  (Selezionare la voce)

▶ **Menu** ▶ **Chiamata rapida**

▶  (Premere il tasto in cui deve essere salvata la voce)

**Per selezionare** premere **a lungo** il corrispondente tasto di selezione rapida.

## Trasferire la rubrica telefonica ad un altro portatile



---

È possibile trasferire le voci della rubrica di altri portatili al vostro nuovo portatile – anche le voci di portatili vecchi sono trasferibili.

### Prerequisiti:

- ◆ Il portatile del mittente e quello del destinatario sono registrati sulla stessa base.
- ◆ L'altro portatile e la base sono in grado di inviare e ricevere voci della rubrica telefonica.

## Utilizzare la rubrica e le liste

 ▶  (Selezionare la voce)

▶ **Menu** ▶  **Trasf. la voce/**

**Trasf. la rubrica** ▶ **OK**

▶  (Selezionare il numero interno del portatile destinatario)

▶ **OK**

L'esito positivo del trasferimento viene confermato con un avviso sul display. Si sente un tono di conferma.

## Copiare un numero di telefono visualizzato nella rubrica

È possibile copiare in rubrica i numeri visualizzati in una lista, per es. la lista delle chiamate oppure la lista dei numeri selezionati.

Viene visualizzato un numero.

**Menu** ▶  **Copia in rubrica** ▶ **OK**

▶ Completare la voce (→ pag. 30).

L'ascolto dei messaggi viene interrotto durante il trasferimento del numero dalla lista della segreteria telefonica (solo Gigaset E310A).

## Lista dei numeri selezionati

Nella lista dei numeri selezionati sono presenti gli ultimi dieci numeri selezionati. Se uno dei numeri è presente nella rubrica, viene visualizzato il rispettivo nome.

## Selezionare dalla lista dei numeri selezionati

 Premere il tasto impegno linea.

 Selezionare la voce.

 Premere il tasto impegno linea. Il numero viene selezionato.

## Gestire le voci della lista dei numeri selezionati

 Premere il tasto impegno linea.

 Selezionare la voce.

**Menu** Premere il tasto funzione.

Con  è possibile selezionare le seguenti funzioni:

### Usa il numero

Modificare o completare un numero memorizzato. Quindi selezionare o richiamare altre funzioni con **Menu**.

### Copia in rubrica

Copiare una voce in rubrica.

### Cancella la voce

Cancellare la voce selezionata.

### Cancella tutto

Cancellare **tutte** le voci.

## Lista della segreteria telefonica (solo Gigaset E310A)

Nella lista della segreteria telefonica vengono memorizzate tutte le chiamate registrate dalla segreteria telefonica. Tramite questa lista è possibile ascoltare i messaggi sulla segreteria telefonica (→ pag. 37).

## Lista della segreteria di rete

Tramite questa lista è possibile ascoltare i messaggi sulla segreteria di rete (→ pag. 42).





## Lista delle chiamate

**Prerequisito:** CLIP (→ pag. 28)

La lista delle chiamate contiene a seconda del tipo di lista impostata

- ◆ tutte le chiamate
  - le chiamate a cui si è risposto
  - le chiamate a cui non si è risposto
  - le chiamate registrate dalla segreteria telefonica (solo Gigaset E310A)
- ◆ le chiamate perse
  - le chiamate a cui non si è risposto e
  - le chiamate non registrate dalla segreteria telefonica (solo Gigaset E310A)

## Impostare il tipo di lista della lista delle chiamate

- Menu ▶  Impostazioni ▶ OK
- ▶  Base ▶ OK
  - ▶  Lista chiamate ▶ OK
  - ▶  Chiam.perse /Tutte
  - ▶ OK (✓ = selezionata)

 Premere a lungo (stand-by).

Le voci nella lista delle chiamate restano inalterate quando si modifica il tipo di lista.

A seconda del tipo di lista impostata vengono memorizzati tutti i numeri delle ultime 25 chiamate ricevute oppure solo le chiamate perse.

## Aprire la lista delle chiamate

  ▶  Chiam.:

La lista delle chiamate viene visualizzata come segue:

**Chiam.:** 01+02

Numero delle voci nuove + numero delle voci vecchie, già lette.

**OK** Premere il tasto funzione per aprire la lista.

Viene visualizzata l'ultima chiamata in arrivo. Sul display viene visualizzato alternativamente (esempio):

12345678

Numero di telefono/nome del chiamante



23.04. 10:53

Data/ora della chiamata

## Preselezione automatica dell'operatore di rete

Con  è eventualmente possibile selezionare un'altra voce.

Con **Menu** ►  è possibile selezionare le seguenti funzioni:

### Cancella la voce

Cancellare la voce selezionata.

### Copia in rubrica

Copiare una voce in rubrica.

### Data/Ora

Visualizzare data e ora della chiamata (se impostate, → pag. 15).

### Stato

**Nuova:** nuova chiamata entrante.



**Vecchia:** voce già letta.

### Cancella tutto



**Attenzione!** Vengono cancellate tutte le chiamate **vecchie e nuove**.

Quando si esce dalla lista, tutte le voci passano allo stato „vecchio“.

## Richiamare il chiamante dalla lista delle chiamate

 ►  **Chiam.:** 01+02 ► **OK**  
►  (Selezionare la voce) ► 

## Richiamare le liste

Se si preme il tasto funzione  si apre la selezione delle liste. È possibile scorrere nelle liste disponibili con . Si vedono solo le liste che contengono messaggi e la lista della segreteria di rete.

Non appena in una lista arriva una **nuova voce**, si sente un **tono di avviso**. Sul display viene visualizzato l'avviso **Nuovi Messaggi**.

### Nota

Se nella segreteria di rete sono salvate delle chiamate, con l'impostazione corrispondente si ha un avviso (a seconda del vostro operatore).

## Preselezione automatica dell'operatore di rete

È possibile memorizzare un numero Call-by-Call (numero di preselezione), da anteporre **automaticamente** durante la selezione. Se si desidera per es. effettuare chiamate internazionali tramite un operatore di rete particolare, è possibile memorizzare qui il prefisso.

Inserire nella lista „**Con preselez.**“ i prefissi oppure le prime cifre dei prefissi con cui il numero di preselezione deve essere utilizzato. Inserire nella lista „**Senza preselez.**“ le eccezioni alla lista „**Con preselez.**“.

### Esempio:

Nr. di preselez.	0999
Con preselez.	08
Senza preselez.	081 084

Tutti i numeri che cominciano con 08, con l'eccezione di 081 e 084, vengono selezionati con il prefisso 0999.

Numero di telefono	Numero selezionato
07112345678 ▶	07112345678
<b>08912345678 ▶</b>	<b>0999 08912345678</b>
<b>08412345678 ▶</b>	<b>08412345678</b>

### Memorizzare il numero di Preselezione

**Menu** ▶  **Impostazioni** ▶ **OK**

▶  **Base** ▶ **OK**

▶  **Preselezione** ▶ **OK**

▶  **Nr. di preselez.** ▶ **OK**

▶  (Inserire o modificare il numero di preselezione) ▶ **OK**

 Premere a lungo (stand-by).

### Modificare o memorizzare le voci nelle liste di Preselezione

Ognuna delle due liste può contenere 11 voci di massimo 4 cifre.

Nella lista „Con preselez.“ sono eventualmente preimpostati, a seconda del paese, dei numeri. In questo modo per es. tutte le chiamate nazionali oppure le chiamate nella rete mobile vengono concatenate **automaticamente** al numero di preselezione da voi memorizzato precedentemente

**Menu** ▶  **Impostazioni** ▶ **OK**

▶  **Base** ▶ **OK**

▶  **Preselezione** ▶ **OK**

▶  **Con preselez. /**

**Senza preselez.** ▶ **OK**

▶  (Selezionare la voce) ▶ **OK**

▶  (Inserire o modificare le cifre iniziali del numero) ▶ **OK**

 Premere a lungo (stand-by).

### Suppressione temporanea della Preselezione

 (Premere a lungo) ▶ **Menu**

▶  **Preselez. disab.** ▶ **OK**

▶  Selezionare il numero

### Disattivare la preselezione in modo permanente

Cancelare il numero di preselezione con **<C** e premere **OK**.

## Utilizzare la segreteria telefonica

È possibile utilizzare la segreteria telefonica (integrata).

- ◆ tramite il portatile oppure
- ◆ tramite i tasti della vostra base.

L'utilizzo tramite i tasti della base si trova a pag. 2.

Nei seguenti paragrafi viene descritto l'utilizzo tramite il portatile.

## Attivare/disattivare la segreteria telefonica

**Menu** ▶  **Segr. Telef.** ▶ **OK**

▶  **Attiva segr.** ▶ **OK**

(✓ = attiva)

Dopo l'attivazione viene annunciato il tempo di memoria residuo. Sul display viene visualizzato il simbolo . Sulla base è acceso il tasto di accensione/spengimento.

La segreteria telefonica utilizza un annuncio standard. È però possibile registrare anche propri annunci personali.

### Nota

Se la memoria è piena, la segreteria telefonica si spegne automaticamente. Cancellando i messaggi vecchi si riaccende automaticamente.

## Registrare annunci personalizzati

**Menu** ▶  **Segr. Telef.** ▶ **OK**



▶  **Gest. Annunci** ▶ **OK**

▶  **Reg. l'annuncio** ▶ **OK**

▶ **Registrare?** ▶ **OK**

Si sente un breve tono.

- ▶ Registrare ora l'annuncio (min. 3 secondi). Tenere il telefono direttamente all'orecchio come mentre si telefona traite il ricevitore e parlare ad alta voce normalmente nel microfono.

Interrompere la registrazione con  oppure . Quindi riavviare la registrazione con **OK**.

**OK** Premere il tasto funzione per terminare la registrazione.



Dopo la registrazione l'annuncio viene riprodotto per controllo.

### Note

- ◆ La registrazione termina automaticamente,
  - se si raggiunge il tempo max. di registrazione di 170 secondi oppure
  - se la pausa vocale dura più di 2 secondi.
- ◆ Qualora la registrazione venga interrotta, la segreteria telefonica utilizzerà di nuovo l'annuncio standard.
- ◆ Se la memoria della segreteria telefonica è piena, la registrazione viene interrotta.

### Ascoltare gli annunci



---

Menu ▶  Segr. Telef. ▶ OK  
▶  Gest. Annunci ▶ OK  
▶  Asc. l'annuncio ▶ OK

Se non esiste nessun annuncio personale, verrà riprodotto l'annuncio standard.

### Cancelar l'annuncio personalizzato

---

Menu ▶  Segr. Telef. ▶ OK  
▶  Gest. Annunci ▶ OK  
▶  Canc l'annuncio ▶ OK



Una volta cancellato verrà utilizzato l'annuncio standard.

### Ascoltare i messaggi

---

Si hanno 3 possibilità per avviare la riproduzione dei messaggi sulla segreteria telefonica.

- ◆ Avviare la riproduzione dei messaggi tramite il menu **Segr. Telef.:**

Menu ▶  Segr. Telef. ▶ OK  
▶  Asc. i messaggi ▶ OK

Se è stato inserito un numero per la segreteria di rete, è solo necessario selezionare la segreteria telefonica:

▶  Segr. telef. ▶ OK

- ◆ Avviare la riproduzione dei messaggi tramite la **lista della segreteria telefonica:**

→  ▶  Seg.Tel:  
(vedi anche → pag. 34)

La lista viene visualizzata come segue:



**Seg.Tel:** 01+02

Numero dei messaggi nuovi + numeri dei messaggi vecchi, già ascoltati.

**OK** Premere il tasto funzione per aprire la lista.

- ◆ Selezione rapida della segreteria telefonica:

È sufficiente premere una volta a **lungo** il tasto , per richiamare la segreteria telefonica – non la si deve selezionare tramite il menu. In condizione iniziale la segreteria telefonica integrata è preimpostata. Se per la selezione rapida è stata impostata la segreteria di rete (→ pag. 42), è possibile modificare questa impostazione.

Menu ▶  Segr. Telef. ▶ OK  
▶  Imposta tasto 1 ▶ OK  
▶  Segr. telef. ▶ OK

L'impostazione per la selezione rapida vale per tutti i portatili registrati.

Se ci sono nuovi messaggi, la riproduzione comincia subito dopo il primo messaggio, altrimenti con il primo messaggio vecchio. Si accende **automaticamente** l'altoparlante del portatile. Se si preme il tasto viva voce , lo si spegne.

Un messaggio è costituito da 2 parti:

- ◆ un **Info-Block**, costituito da numero/data/ora e
- ◆ il **contenuto** (testo registrato).

## Utilizzare la segreteria telefonica

Prima viene riprodotto l'Info-Block, quindi il contenuto.

Sul display viene visualizzato alternativamente (esempio):

12345678



23.04.

10:53

numero di telefono/nome del chiamante

data/ora della chiamata

## Interrompere e controllare la riproduzione

Il controllo della riproduzione dei messaggi dipende dal momento in cui si preme il tasto corrispondente.



Durante la riproduzione dei messaggi:

 Interrompere la riproduzione. Per continuare premere nuovamente.

 **Durante l'annuncio dell'Info-Block:** passare all'inizio del messaggio precedente.

 **Durante la riproduzione del contenuto:** passare all'inizio del messaggio corrente.

 Per passare all'inizio del messaggio successivo

  **Durante l'annuncio dell'Info-Block:** saltare l'Info-Block.  
**Durante la riproduzione del contenuto:** passare al contenuto del messaggio successivo.

Tornando indietro al primo messaggio si torna all'ultimo messaggio, andando avanti dall'ultimo messaggio si torna al primo messaggio.

Se interrotta per più di un minuto, la segreteria telefonica torna in standby.

## Ulteriori funzioni durante la riproduzione dei messaggi

**Menu** Premere il tasto funzione. La riproduzione si interrompe.

Selezionare la funzione corrispondente con .

### Seleziona

Richiamare il numero.

### Continua

Continuare la riproduzione dei messaggi.

### Regola il volume

Impostare il volume del viva voce oppure del ricevitore.

### Copia in rubrica

Copiare il numero del chiamante un rubrica.

### Canc.vcch.msg

Cancellare tutti i messaggi vecchi.

## Cancellare i singoli messaggi

Durante la riproduzione:

Premere il tasto  oppure il tasto funzione .



## Rispondere alla chiamata dalla segreteria

---

È possibile rispondere alla chiamata anche mentre la segreteria telefonica ha risposto ad una chiamata o la sta registrando una chiamata:

**Menu** ▶ **Rispondi** ▶ **OK**

Se **Monitor chiam.** è disattivata **tramite il portatile** (vedi paragrafo seguente „Attivare/disattivare l’ascolto dei messaggi in registrazione“) oppure la chiamata con **Monitor chiam. attivato non deve ancora essere ascoltata sul portatile**, è possibile prendere la chiamata:

- ◆ premendo il tasto impegno linea 
- ◆ togliendo il portatile dalla base/ supporto di ricarica (se la richiamata automatica è attivata, → pag. 49)

### Nota

Se **Monitor chiam.** è attivato **tramite il portatile** e la chiamata **deve essere ascoltata sul portatile**, si accende e si spegne il viva voce semplicemente premendo il tasto impegno linea .

La registrazione viene interrotta e si può parlare con il chiamante.

Se la registrazione ha già superato i 3 secondi, la chiamata viene visualizzata come messaggio nuovo.

## Attivare/disattivare l’ascolto dei messaggi in registrazione

---

Mentre qualcuno sta parlando sulla segreteria telefonica, è possibile ascoltare la chiamata tramite l’altoparlante di base e portatile.

### Attivare/disattivare l’ascolto dei messaggi in registrazione in modo permanente

---

**Menu** ▶  **Segr. Telef.** ▶ **OK**

▶  **Monitor chiam.** ▶ **OK**

▶  **Portatile /Base**

▶ **OK** (✓ = attivo)

È possibile attivare l’ascolto dei messaggi in fase di registrazione contemporaneamente sulla base e sul portatile.

### Disattivare l’ascolto per la registrazione in corso

---



Premere il tasto di fine chiamata. L’altoparlante sul portatile viene disattivato.

## Impostare la segreteria telefonica

---

Al momento dell'acquisto la segreteria telefonica è già preimpostata. Dal portatile è possibile personalizzare le impostazioni.

### Impostare la risposta alla chiamata

---

È possibile impostare dopo quanto tempo la segreteria telefonica deve rispondere ad una chiamata.

**Menu** ▶ **Segr. Telef.** ▶ **OK** ▶

**Risposta** ▶ **OK**

Selezionare **Immediata / 10 sec. / 18 sec. / 30 sec. / Auto** e premere **OK**  
(✓ = attiva).

Con **Auto** vale per la risposta alla chiamata:

- ◆ se non ci sono nuovi messaggi la segreteria telefonica risponde ad una chiamata dopo **18 secondi**.
- ◆ se sono presenti nuovi messaggi, la segreteria risponde già dopo **10 secondi**.

### Impostare la lunghezza di registrazione

---

È possibile impostare il tempo massimo di registrazione di un messaggio.

Sono disponibili: **Illimitata, 1 minuto, 2 minuti** oppure **3 minuti**.

**Menu** ▶ **Segr. Telef.** ▶ **OK**

▶ **Durata mess.** ▶ **OK**

Selezionare la lunghezza di registrazione ▶ **OK** (✓ = attiva)

## Cambiare la lingua per il controllo vocale e l'annuncio standard

---

**Menu** ▶

▶ Inserire la cifra per la lingua selezionata:

= tedesco;

= francese;

= italiano

▶ **OK**

### Gestione da remoto (comando a distanza)

È possibile interrogare o attivare la segreteria telefonica da qualsiasi altro telefono (per es. hotel, cabina telefonica).

#### Prerequisiti:

- ◆ Aver impostato un PIN di sistema diverso da 0000 (→ pag. 52).
- ◆ Il telefono dal quale si desidera interrogare la segreteria telefonica sia predisposto per la selezione a toni (DTMF), cioè premendo i tasti si sentono toni diversi. In alternativa è possibile utilizzare un codesender (disponibile in commercio).

### Chiamare la segreteria telefonica e ascoltare i messaggi



Selezionare il proprio numero di telefono.



Mentre si sente il testo di annuncio: premere il tasto  e inserire il PIN di sistema.

Viene comunicato se ci sono nuovi messaggi. Inizia la riproduzione dei messaggi. È ora possibile utilizzare la segreteria telefonica tramite la tastiera.

#### Nota

La linea viene disconnessa:

- ◆ se viene inserito un PIN di sistema sbagliato.
- ◆ dopo l'ascolto dei messaggi

### Comandare la segreteria telefonica tramite la tastiera

Il comando avviene mediante i seguenti tasti:

- 1** Durante l'annuncio di **numero/data/ora**: per tornare al messaggio precedente.  
**Durante l'annuncio del messaggio**: per tornare all'inizio del messaggio attuale.
- 2** Interrompere la riproduzione. Per continuare premere nuovamente.
- 3** Per passare al messaggio successivo.
- 0** Per cancellare il messaggio attuale.

### Codici numerici per l'utilizzo:

**1**

Precedente

**2**

Stop/Avanti

**3**

Successivo

**4**

**5**

**6**

**7**

**8**

**9**

Accesso

**\***

**0**

cancellare

**#**

## Utilizzare la segreteria di rete

---

La segreteria di rete è la segreteria telefonica presente nella rete del proprio operatore. Eventualmente informarsi presso di lui.

La segreteria di rete può essere usata solo se è stata **richiesta** presso il proprio operatore.

### Inserire il numero della segreteria di rete

---

Per poter utilizzare la segreteria di rete comodamente tramite la lista della segreteria di rete e la selezione rapida, è necessario inserire il numero nel vostro telefono.

**Menu** ▶  **Segr. Telef.** ▶ **OK**

▶  **Segr. di rete** ▶ **OK**



Inserire il numero della segreteria di rete e premere **OK**.

### Accettare un nuovo messaggio della segreteria di rete

---

Se arriva un messaggio per voi, si riceve una chiamata dalla segreteria di rete. Sul display viene visualizzato il numero della segreteria di rete, se avete richiesto la trasmissione del numero di telefono. Se si risponde alla chiamata, vengono riprodotti i messaggi nuovi. Se non si risponde, il numero della segreteria di rete viene salvato nella **lista delle chiamate** (→ pag. 33).

#### Nota

Inserendo in rubrica il numero della segreteria di rete e la denominazione „Segreteria di rete“, questa denominazione verrà visualizzata sul display e nella lista delle chiamate.

## Ascoltare i messaggi

---

Si hanno 3 possibilità per chiamare la segreteria di rete.

- ◆ Richiamare la segreteria di rete tramite il menu **Segr. Telef.**:

**Menu** ▶  **Segr. Telef.** ▶ **OK**

▶  **Asc. i messaggi** ▶ **OK**

▶  **Segr. di rete** ▶ **OK**

- ◆ Richiamare la segreteria di rete tramite la lista della segreteria di rete:

  ▶  **Seg.Rete:**

La lista viene visualizzata nel seguente modo:

**Seg.Rete: 00+\*\***

00: il numero dei messaggi nuovi viene visualizzato correttamente solo se il vostro operatore di rete trasmette questa informazione.

\*\* : il numero dei messaggi vecchi non è disponibile.

**OK** Premere il tasto funzione per chiamare la segreteria di rete.

- ◆ Selezione rapida della segreteria di rete:

È sufficiente una pressione **prolungata** del tasto , per chiamare la segreteria di rete – non è necessario selezionarla tramite il menu.

**Gigaset E310:** per la selezione rapida è preimpostata la segreteria di rete.

**Gigaset E310A:** per la selezione rapida è preimpostata la segreteria telefonica integrata. È possibile passare alla segreteria di rete.

**Menu** ▶  **Segr. Telef.** ▶ **OK**

▶  **Imposta tasto 1** ▶ **OK**

▶  **Segr. di rete**

▶ **OK** (✓ = selezionato)

L'impostazione per la selezione rapida vale per tutti i portatili.

## ECO DECT

---

Con il vostro Gigaset date il vostro contributo alla tutela dell'ambiente.

### Riduzione del consumo di corrente

---

Utilizzando un alimentatore a basso consumo di corrente il consumo energetico del telefono in stand-by e quando le batterie non vengono ricaricate è di <0,4W.

### Riduzione del segnale radio

---

Il segnale radio viene ridotto automaticamente:

- ◆ **Portatile:** più il portatile è vicino alla base, più il segnale radio è ridotto.
- ◆ **Base:** il segnale radio viene ridotto quasi a zero, se è registrato solo un portatile e questo si trova nella base.

È possibile ridurre ulteriormente il segnale radio portatile/base utilizzando il **Modo Eco**:

#### Modo Eco

Riduce il segnale radio portatile/base sempre dell'80% – indipendentemente dal fatto che si stia telefonando oppure no. Con **Modo Eco** la copertura si riduce circa del 50 %. Perciò il **Modo Eco** sempre utile quando basta una portata limitata.

### Disattivazione del segnale radio

#### Modo Eco+

Se si attiva il **Modo Eco+**, il segnale radio (potenza di trasmissione DECT) portatile/base in stand-by è disattivato. Questo anche nel caso di più portatili, se tutti supportano il **Modo Eco+**.

**Modo Eco / Modo Eco+** possono essere attivati o disattivati indipendentemente l'uno dall'altro e funzionare anche con più portatili. Il portatile non si deve trovare nella base.

#### Attivare/disattivare Modo Eco / Modo Eco+:

**Menu** ▶  **Impostazioni** ▶ **OK**

▶  **Base** ▶ **OK**



▶  **Funzioni Extra** ▶ **OK**

▶  **Modo Eco / Modo Eco+**

▶ **OK** (✓ = attivo)

## Utilizzare il portatile come sveglia

### Visualizzazioni stato

Simbolo del display	
	Livello di ricezione: – da alto a basso – nessuna ricezione
	<b>Modo Eco+</b> attivato (viene visualizzato in stand-by al posto del simbolo del livello di ricezione)

#### Note

- ◆ Con **Modo Eco+** attivato è possibile controllare la raggiungibilità della base, premendo il tasto impegno linea . Se la base è raggiungibile, si sente il tono di libero.
- ◆ Con **Modo Eco+** attivato:
  - la ricezione dello squillo può essere ritardata di circa 2 secondi.
  - il tempo di stand-by del portatile diminuisce ca. del 50%.
- ◆ Se si registrano portatili che non supportano il **Modo Eco+**, questa modalità verrà disattivata nella base e su tutti i portatili.
- ◆ Con **Modo Eco** attivato si riduce la portata della base.
- ◆ **Modo Eco / Modo Eco+** e la funzione Repeater (→ pag. 52) si escludono a vicenda, cioè se si utilizza un repeater non è possibile utilizzare il **Modo Eco** e **Modo Eco+**.

## Utilizzare il portatile come sveglia

### Attivare/disattivare la sveglia



#### Prerequisito:

l'ora è impostata (→ pag. 15).

**Menu** ▶  **Sveglia** ▶ **OK**  
▶  **Attiva** ▶ **OK** (✓ = attiva)

Quando si attiva la sveglia si apre automaticamente il menu per impostare l'orario della sveglia.

### Impostare l'orario della sveglia

**Menu** ▶  **Sveglia** ▶ **OK**  
▶  **Orario sveglia** ▶ **OK**  
▶  (Inserire l'orario della sveglia)  
▶ **OK**

Se la sveglia è attivata, sul display si vede il simbolo  e dietro l'orario della sveglia.



### Quando suona la sveglia...

Premere un tasto qualsiasi, per disattivare la sveglia per 24 ore.

Se non si preme nessun tasto, la sveglia si spegne dopo un minuto.

## Utilizzare più portatili

### Registrare i portatili

Sulla base è possibile registrare fino a quattro portatili.

#### Registrazione manuale di un portatile Gigaset su Gigaset E310/E310A

La registrazione manuale del portatile va eseguita sul portatile (1) e sulla base (2).

Una volta avvenuta la registrazione, il portatile passa allo stato di stand-by. Sul display viene visualizzato il numero interno del portatile, per es. INT 1.

Il processo di registrazione viene interrotto dopo 60 secondi. Se la registrazione non è stata eseguita in questo intervallo di tempo, ripetere il processo.

#### 1) Sul portatile

**Menu** ▶  **Impostazioni** ▶ **OK**

▶  **Portatile** ▶ **OK**

▶  **Registra** ▶ **OK**

▶ Inserire il PIN di sistema della base (impostazione iniziale: 0000)

▶ **OK**

Sul display lampeggia **In registrazione**.

#### 2) Sulla base

Entro **60 sec.** dopo l'inserimento del PIN di sistema premere **a lungo** (min. 3 sec.) il tasto di registrazione/Paging  sulla base (→ pag. 2).

### Registrazione di altri portatili

Registrare altri portatili Gigaset e altri dispositivi conformi allo standard GAP nel modo.

#### 1) Sul portatile

▶ Avviare la registrazione del portatile seguendo le relative istruzioni.

#### 2) Sulla base

▶ Premere **a lungo** (ca. 3 secondi) il tasto di registrazione/Paging  sulla base (→ pag. 2).

### Cancellare i portatili

Da ogni portatile registrato Gigaset E310H è possibile cancellare qualsiasi altro portatile registrato.

**Menu** ▶  **Impostazioni** ▶ **OK**

▶  **Portatile** ▶ **OK**

▶  **De-registra** ▶ **OK**



Selezionare il portatile da cancellare e premere **OK**. (Il portatile utilizzato in questo momento è contrassegnato con <.)



Inserire il PIN di sistema attuale e premere **OK**.



### Cercare il portatile („Paging“)

---

È possibile cercare il portatile con l'ausilio della base.

- ▶ Premere **brevemente** il tasto di registrazione/Paging  sulla base (→ pag. 2).
- ▶ Tutti i portatili squillano contemporaneamente („Paging“), anche se le suonerie sono disattivate.

#### Terminare la ricerca

Premere **brevemente** il tasto di registrazione/Paging  sulla base (→ pag. 2) oppure il tasto impegno linea  o di fine chiamata  sul portatile.

### Inclusione di un utente interno in una chiamata esterna (Conferenza)

---

Ci si vuole inserire in una chiamata esterna in corso.

**Prerequisito:** la funzione Incl. Interna è attivata.

**Attivare/disattivare la funzione:**

**Menu** ▶  **Impostazioni** ▶ **OK**

▶  **Base** ▶ **OK**

▶  **Incl. Interna** ▶ **OK**

(✓ = attiva)

#### Inserirsi in una chiamata:

Premere **a lungo** il tasto impegno linea  sul portatile. Tutti gli interlocutori sentono un segnale acustico. Sul display del portatile appare l'avviso **Conferenza** e non è possibile chiamare da questo portatile.

#### Terminare l'inclusione interna:

Premere il tasto di fine chiamata  sul portatile, tutti gli interlocutori sentono un segnale acustico.

Se l'utente interno che ha iniziato la conversazione per **primo** preme il tasto di fine chiamata , verrà mantenuta la linea tra il portatile che si è inserito e l'interlocutore esterno.

### Telefonare sulla linea interna

---

Le chiamate interne con altri portatili registrati sulla stessa base sono gratuite.

#### Chiamare un determinato portatile

---

 Avviare una chiamata interna.

 Inserire il numero del portatile.

**oppure:**

 Avviare una chiamata interna.

 Selezionare il portatile.

 Premere il tasto impegno linea.





### Chiamare tutti i portatili („Chiamata collettiva“)

---

 Premere **a lungo** il tasto.

**oppure:**

 Avviare una chiamata interna.

 Premere il tasto asterisco

**oppure:**

 Avviare una chiamata interna.

**A tutti** Selezionare e

 Premere il tasto impegno linea.

### Terminare la chiamata

 Premere il tasto di fine chiamata.

### Rispondere ad una chiamata interna

---

Il vostro telefono squilla, sul display viene visualizzato il numero interno del chiamante (per es. INT 2).

Premere il tasto impegno linea  per rispondere alla chiamata.

### Terminare la chiamata

---

Premere il tasto di fine chiamata .

### Trasferire una chiamata ad un altro portatile/Consultazione sulla linea interna

---

Si sta telefonando con un utente **esterno**.

 Aprire la lista dei portatili. L'utente esterno sente la melodia di attesa.



Selezionare il portatile oppure **A tutti** e premere **OK**.

Se l'utente interno risponde:

► Eventualmente annunciare la chiamata esterna.

**oppure**



Premere il tasto di fine chiamata. La chiamata esterna viene inoltrata all'altro portatile.

**o**



Premere il tasto funzione. Si è di nuovo collegati con l'utente esterno.

È anche possibile premere il tasto fine chiamata , prima che l'utente interno risponda.

Se l'utente interno non risponde o è occupato, la chiamata torna automaticamente al vostro portatile.

### Rispondere all'avviso di chiamata

---

Se durante una conversazione **interna** giunge una chiamata **esterna**, si sente l'avviso di chiamata (tono breve). Con la trasmissione dei numeri sul display viene visualizzato il numero del chiamante.

► Premere il tasto di fine chiamata , per terminare la chiamata interna.

► Premere il tasto impegno linea , per rispondere alla chiamata esterna.

### Impostare il portatile

---

È possibile personalizzare le impostazioni del vostro portatile.

### Modificare la lingua del display

---

È possibile visualizzare i testi del display in diverse lingue.

- Menu ▶ Impostazioni ▶ OK
- ▶ Portatile ▶ OK
- ▶ Lingua ▶ OK
- ▶ (Selezionare la lingua) ▶ OK

La lingua in uso è contrassegnata con ✓.

Se per sbaglio è stata impostata una lingua incomprensibile:

- Menu ▶ 4 on 2 abc 1 \_
- ▶ (Selezionare la lingua)
- ▶ OK (✓ = selezionata)

### Impostare i caratteri grandi

---

È possibile aumentare la leggibilità delle cifre durante la selezione. Le cifre vengono quindi visualizzate sul display in modo ingrandito.

- Menu ▶ Impostazioni ▶ OK
- ▶ Portatile ▶ OK
- ▶ Num. grossi
- ▶ OK (✓ = attivo)

### Modificare il contrasto del display

---

È possibile impostare il contrasto del display in 9 livelli.

- Menu ▶ Impostazioni ▶ OK
- ▶ Portatile ▶ OK
- ▶ Contrasto ▶ OK
- ▶ (Selezionare il contrasto)
- ▶ OK

### Impostare l'illuminazione del display

---

È possibile attivare o disattivare l'illuminazione del display a seconda che il portatile si trovi nel supporto di ricarica o meno (✓ = attiva).

- Menu ▶ Impostazioni ▶ OK
- ▶ Portatile ▶ OK
- ▶ Illuminazione ▶ OK
- ▶ In carica/Non in carica
- ▶ OK (✓ = attivo)

Se l'illuminazione del display in carica è attivata, il display è parzialmente oscurato quando il portatile si trova nel supporto di ricarica.

Se l'illuminazione del display non in carica è attivata, il portatile commuta la luminosità del display in 2 livelli al 10 % della luminosità massima, quando il portatile si trova fuori dal supporto di ricarica.

Con illuminazione del display disattivata premendo un tasto qualsiasi la si riattiva e la corrispondente funzione del tasto viene eseguita.

### Nota

Quando l'illuminazione non in carica è attivata, l'autonomia del portatile si riduce notevolmente!

## Risposta automatica

Se è stata attivata questa funzione, per rispondere ad una chiamata basta semplicemente sollevare il portatile dalla base, senza dover premere il tasto impegno linea .

**Menu** ▶  **Impostazioni** ▶ **OK**

▶  **Portatile** ▶ **OK**

▶  **Soll. e Parla**

▶ **OK** (✓ = attiva)

## Modificare il volume del viva voce/di conversazione

È possibile impostare il volume del viva voce e il volume del ricevitore su cinque livelli.

In **stand-by**:

 ▶ **Regola il volume** ▶ **OK**

▶  **Ricevitore/Viva Voce** ▶ **OK**

 Impostare il volume 1–5.

**OK** Premere il tasto funzione per salvare l'impostazione.

**Durante una chiamata** tramite il ricevitore oppure in modalità viva voce:

 Premere il tasto di navigazione per richiamare direttamente il menu per impostare il corrispondente volume.

Con  si imposta il volume del ricevitore oppure del viva voce 1–5.

L'impostazione 1–5 viene salvata automaticamente dopo 3 secondi oppure premere il tasto funzione **OK**.

### Nota

È possibile impostare il volume di conversazione anche tramite il menu (→ pag. 24).

## Impostazione Molto alto

**Durante una conversazione** il volume di conversazione può essere inoltre impostato su **Molto alto**:

 ▶ 

**Non tenere il portatile vicino all'orecchio.**

Se è impostato **Molto alto**, sul display si vede il messaggio **Molto alto**.

Dopo aver premuto il tasto funzione  oppure dopo la conversazione il volume viene automaticamente ridotto al valore precedentemente impostato.

### Attenzione

- ◆ Questa impostazione in caso di persone con udito normale può causare danni alla salute ed è prevista solo per persone con ipoacusia o sordità.
- ◆ Le interferenze della linea telefonica possono venir amplificate.



### Impostare il suono del ricevitore

---

Adattare il suono del ricevitore alle vostre esigenze.

- ◆ **Basso:** impostazione standard.
- ◆ **Alto:** impostazione accentuata.

In **stand-by**:

-  ▶ **Livello sonoro** ▶ **OK**
- ▶  **Basso/Alto**
- ▶ **OK** (✓ = selezionato)

#### Nota

È possibile impostare il suono del ricevitore anche tramite il menu (→ pag. 24).

### Modificare le suonerie

---

- ◆ **Suoneria:**  
Cinque volumi impostabili (1–5) e **Crescendo** (aumento progressivo del volume ad ogni squillo).
- ◆ **Melodia:**  
Lista di melodie della suoneria preimpostate. Le prime tre melodie corrispondono alle suonerie „classiche“.

È possibile impostare suonerie per le seguenti funzioni in modo diverso:

- ◆ **Chiam. Esterne**
- ◆ **Chiam. Interne**
- ◆ **Sveglia**



Per impostare le suonerie per la base  
→ pag. 52.

### Impostare il volume della suoneria

---

Il volume è uguale per tutti i tipi di segnalazione.

In **stand-by**:

-  ▶  **Vol. Suoneria** ▶ **OK**
-  **OK** Impostare il volume.
- OK** Premere il tasto funzione per salvare l'impostazione.

#### Nota





È possibile impostare il volume della suoneria anche tramite il menu (→ pag. 24).

### Impostare la melodia della suoneria

---

Impostare la melodia della suoneria per le chiamate esterne, le chiamate interne e la sveglia in modo separato.

In **stand-by**:

-  ▶  **Scegli Melodia** ▶ **OK**
- ▶  **Chiam. Esterne/Chiam. Interne/Sveglia** ▶ **OK**
-  Selezionare la melodia e premere **OK** (✓ = selezionata).

#### Nota

È possibile impostare la melodia della suoneria anche tramite il menu (→ pag. 24).

## Attivare/disattivare la suoneria

È possibile

- ◆ disattivare la suoneria in modo permanente in **stand-by** oppure **con una chiamata prima di rispondere**
- ◆ disattivare la suoneria solo per la **chiamata attuale**.

La riattivazione durante una chiamata non è possibile.

### Disattivare la suoneria in modo permanente

 Premere **a lungo** il tasto asterisco.

Sul display appare il simbolo .

### Riattivare la suoneria

 Premere **a lungo** il tasto asterisco.

### Disattivare la suoneria per la chiamata attuale

**Menu** ▶ **Silenzia** ▶ **OK**

## Toni di avviso/attenzione

Il vostro portatile vi avvisa acusticamente diverse attività e situazioni. È possibile attivare o disattivare i seguenti toni in modo indipendente:

- ◆ **Toni avviso**
  - **Click dei tasti**: ogni pressione dei tasti viene confermata.
  - **Tono di conferma** (sequenza crescente): al termine dell'inserimento/impostazione, quando si ripone il portatile nella base e all'arrivo di una nuova voce nella lista della segreteria telefonica oppure lista delle chiamate.

- **Tono di errore** (sequenza decrescente): in caso di inserimenti errati.
- **Tono di fine menu**: sfogliando, quando si arriva alla fine di un menu.

### ◆ Batt. scar.

Le batterie devono essere caricate.

Il **tono di fine menu** sfogliando, quando si arriva alla fine di un menu, non può essere disattivato.

## Attivare/disattivare i toni di avviso

**Menu** ▶  **Imposta l'audio** ▶ **OK**

▶  **Toni avviso**

▶ **OK** (✓ = attivi)

## Attivare/disattivare il tono di batteria scarica

**Menu** ▶  **Imposta l'audio** ▶ **OK**

▶  **Batt. scar.** ▶ **OK** (✓ = attivo)

## Ripristinare le impostazioni iniziali del portatile

È possibile resettare le impostazioni individuali e le modifiche. Le voci della rubrica telefonica e della lista delle chiamate, la data e l'ora e la registrazione del portatile sulla base restano invariate.

**Menu** ▶  **Impostazioni** ▶ **OK**

▶  **Portatile** ▶ **OK**

▶  **Reset portatile** ▶ **OK**

▶ **Reset?** ▶ **OK**

Con  si interrompe il ripristino.

### Impostare la base

---

La base si imposta con un portatile registrato.

### Modificare le suonerie della base Gigaset E310A

---

- ◆ **Volume:**  
Cinque volumi impostabili (1–5), „Off” (volume 0) e **Crescendo** (aumento progressivo del volume ad ogni squillo).
- ◆ **Melodia:**  
Lista di melodie della suoneria preimpostate. Le prime tre melodie corrispondono alle suonerie „classiche”.

**Menu** ▶ **Impostazioni**  
▶ **OK** ▶ **Base** ▶ **OK**  
▶ **Imposta l'audio** ▶ **OK**  
▶ **Vol. Suoneria/Scegli Melodia**  
▶ **OK** ▶ (Selezionare il volume/  
melodia) ▶ **OK** (✓ = selezionata)

### Repeater

---

Con un Repeater è possibile estendere la copertura e il livello di ricezione della vostra base. Per utilizzarlo bisogna prima attivare la funzione Repeater. In questo caso le conversazioni in corso tramite la base verranno interrotte.

**Menu** ▶ **Impostazioni** ▶ **OK**  
▶ **Base** ▶ **OK**  
▶ **Funzioni Extra** ▶ **OK**  
▶ **Repeater** ▶ **OK** (✓ = attiva)

Dopo l'attivazione oppure disattivazione del Repeater è necessario spegnere il portatile e riaccenderlo (→ pag. 21).

#### Note

- ◆ **Modo Eco / Modo Eco+** (→ pag. 43) e il Repeater si escludono a vicenda, cioè quando si utilizza un Repeater, non è possibile utilizzare Modo Eco e Modo Eco+.
- ◆ La trasmissione codificata attivata in fabbrica viene disattivata con l'attivazione di un repeater.

### Proteggere da accesso non autorizzato

---

Proteggere le impostazioni della base con un PIN di sistema noto soltanto a voi. Il PIN di sistema verrà richiesto quando si registra e cancella un portatile dalla base.

#### Modificare il PIN di sistema

---

È possibile cambiare il PIN di sistema a 4 cifre (impostazione iniziale: „0000”) della base con un PIN a 4 cifre noto soltanto a voi.

Gigaset E310A: con l'attivazione di un PIN di sistema è possibile comandare da remoto la segreteria telefonica → pag. 41.

**Menu** ▶ **Impostazioni** ▶ **OK**  
▶ **Base** ▶ **OK**  
▶ **PIN di sistema** ▶ **OK**  
▶ **PIN:** (Inserire il PIN di sistema attuale) ▶ **OK**  
▶ **Nuovo PIN:** (Inserire un nuovo PIN di sistema) ▶ **OK**

## Ripristinare il PIN di sistema

Se avete dimenticato il PIN di sistema, è possibile riportare la base al codice originario **0000 con il tasto sulla base**. In questo modo vengono ripristinate anche altre impostazioni, vedi paragrafo seguente „Ripristinare le impostazioni iniziali della base“.

## Ripristinare le impostazioni iniziali della base

Durante il ripristino

- ◆ vengono ripristinate le impostazioni iniziali,
- ◆ vengono cancellate tutte le liste,
- ◆ il **Modo Eco** e il **Modo Eco+** viene disattivato.

Data e ora restano invariate.

### Nota

Dopo il collegamento o il ripristino della base la segreteria telefonica è pronta per l'uso già dopo ca. 15 secondi.

## Ripristinare le impostazioni iniziali della base tramite il menu

Ripristinando i parametri iniziali tramite il menu

- ◆ i portatili restano registrati,
- ◆ il PIN di sistema non viene ripristinato.

**Menu** ▶  **Impostazioni** ▶ **OK**

▶  **Base** ▶ **OK**

▶  **Reset Base** ▶ **OK**

## Ripristinare le impostazioni iniziali della base con il tasto sulla base

Ripristinando i parametri iniziali tramite il tasto sulla base

- ◆ vengono cancellati tutti i portatili,
- ◆ il PIN di sistema viene ripristinato sul codice originario **0000**.

### Procedere come segue:

- ▶ Togliere il cavo di rete dalla base.
- ▶ Tenere premuto il tasto di registrazione/Paging  sulla base (→ pag. 2), mentre contemporaneamente si ricollega il cavo alla base. Tenere premuto il tasto almeno 5 sec.

### Nota

Tutti i portatili sono cancellati e devono venir registrati di nuovo. Vengono ripristinate tutte le impostazioni iniziali.

## Collegare la base ad un centralino telefonico

Le seguenti impostazioni sono necessarie solo se il vostro centralino telefonico lo richiede, vedi le istruzioni d'uso del sistema.

### Modificare il tipo di selezione

**Menu** ▶ \* 0 # → 0 0 5 # → 1 → 1 →

▶ Inserire la cifra per il tipo di selezione: 0 0 = selezione a toni (DTMF); 1 → = selezione ad impulsi (DP) ▶ **OK**.

### Commutare temporaneamente sulla selezione a toni (DTMF)

Se il vostro centralino telefonico utilizza ancora la selezione ad impulsi (DP), ma per un collegamento è necessaria la selezione a toni (per es. per ascoltare la segreteria di rete), si deve passare a quella a toni per la chiamata in corso.

**Prerequisito:** si è in fase di conversazione o comunque è stato già selezionato un numero esterno.

▶ Premere il tasto asterisco \* 0.

La selezione a toni è attivata **solo per questo collegamento**.

### Impostare il tempo di Flash

**Menu** ▶ \* 0 # → 0 0 5 # → 1 → 2 #

▶ Inserire la cifra per il tempo di Flash: 0 0 = 80 ms; 1 → = 100 ms; 2 # = 120 ms; 3 DEF = 400 ms; 4 DEF = 250 ms; 5 # = 300 ms; 6 # = 600 ms; 7 # = 800 ms ▶ **OK**.

### Modificare la pausa dopo l'impegno linea

È possibile impostare le lunghezze della pausa che intercorre tra la pressione del tasto impegno linea  e l'invio del numero di telefono.

**Menu** ▶ \* 0 # → 0 0 5 # → 1 → 9 #

▶ Inserire la cifra per la durata della pausa:

1 → = 1 secondi;  
2 # = 3 secondi;  
3 DEF = 7 secondi ▶ **OK**.

### Modificare la pausa relativa al tasto R

**Menu** ▶ \* 0 # → 0 0 5 # → 1 → 4 #

▶ Inserire la cifra per la durata della pausa attuale: 1 → = 800 ms; 2 # = 1600 ms; 3 DEF = 3200 ms ▶ **OK**.



## Servizio Clienti & Supporto Tecnico

---

Avete dei dubbi? Come cliente Gigaset, può usufruire dei nostri servizi. Troverà un valido aiuto in questo **manuale d'uso** e **nelle pagine dedicate al Servizio Clienti sul nostro sito Gigaset**.

Vi consigliamo di registrare il vostro nuovo telefono Gigaset alla pagina [www.gigaset.com/ch/service](http://www.gigaset.com/ch/service).

In questo modo vi potremo garantire un supporto più qualificato e veloce. Avrete così la possibilità di contattare direttamente il nostro servizio clienti via E-mail .

**Nella sezione Servizio Clienti sul nostro sito [www.gigaset.com/ch/service](http://www.gigaset.com/ch/service) potrà trovare:**

- ◆ Informazioni dettagliate sui nostri prodotti,
- ◆ Domande & Risposte (FAQ),
- ◆ Chiavi di ricerca per aiutarvi a trovare più velocemente le risposte,
- ◆ Database di compatibilità: trovare quale base e portatile possono essere usati insieme,
- ◆ Confronto prodotti: Confrontare le caratteristiche dei vari prodotti Gigaset,
- ◆ Possibilità di scaricare i manuali d'uso e gli ultimi aggiornamenti software,
- ◆ Indirizzo E-mail per contattare il Servizio Clienti.

**I nostri operatori sono a totale disposizione per darvi ogni supporto telefonico sull'utilizzo del prodotto.**

**Servizio Clienti al numero: 0848 212 000**

(0,09 Fr. al minuto da telefono fisso della rete svizzera. Per le chiamate effettuate attraverso la rete di operatori mobili consultate le tariffe del vostro operatore.)

Vi informiamo che se un prodotto Gigaset non è stato acquistato da rivenditori autorizzati sul territorio nazionale, potrebbe non essere totalmente compatibile con la rete telefonica italiana. Il paese per il quale l'apparato è stato progettato per l'utilizzo è chiaramente indicato sulla scatola accanto al marchio CE. Se l'apparato viene comunque usato in modo non conforme alle indicazioni riportate nelle istruzioni e sul prodotto stesso potrebbero non sussistere le condizioni per usufruire dei diritti di assistenza in garanzia (riparazione o sostituzione).

Per poter usufruire della garanzia, il consumatore deve presentare lo scontrino, la ricevuta o ogni altro documento idoneo in originale, che comprovi la data dell'acquisto (data da cui decorre il periodo di garanzia) e della tipologia del bene acquistato.

## Domande e risposte

In caso di dubbi sull'uso del telefono, vi suggeriamo di accedere al sito [www.gigaset.com/service](http://www.gigaset.com/service) a disposizione 24 ore su 24.

Inoltre nella seguente tabella sono elencati i problemi più frequenti e le possibili soluzioni.

### Il display non visualizza nulla.

1. Il portatile non è acceso.
  - ▶ Premere **a lungo** il tasto di fine chiamata .
2. Le batterie sono scariche.
  - ▶ Caricare o sostituire le batterie (→ pag. 13).

### Sul display lampeggia „Base“.

1. Il portatile è fuori dalla portata della base.
  - ▶ Ridurre la distanza portatile/base.
2. L'area di copertura della base si è ridotta perchè è attiva la Modalità Eco.
  - ▶ Disattivare la Modalità Eco (→ pag. 43) oppure ridurre la distanza portatile/base.
3. La base non è accesa.
  - ▶ Controllare l'alimentatore della base (→ pag. 11).

### Sul display lampeggia „Port. sulla base“ oppure „Registrare“.

Il portatile non è ancora registrato sulla base oppure è stato cancellato.

- ▶ Riporre il portatile nella base (registrazione automatica, può durare fino a 5 minuti) oppure registrare il portatile manualmente (→ pag. 45).

### Il portatile non squilla.

La suoneria è disattivata.

- ▶ Attivare la suoneria (→ pag. 51).

### Non si sente la suoneria/tono di selezione.

Non è stato utilizzato il cavo telefonico in dotazione oppure è stato sostituito con un nuovo cavo con i collegamenti non corretti.

- ▶ Utilizzare sempre il cavo telefonico in dotazione oppure al momento dell'acquisto assicurarsi che i contatti del connettore siano identici a quelli del cavo in dotazione (→ pag. 62).

### La connessione si interrompe sempre dopo ca. 30 secondi.

Il Repeater è stato attivato oppure disattivato (→ pag. 52).

- ▶ Spegner e riaccendere il portatile (→ pag. 21).

### Mentre si cerca di attivare il Modo Eco+, sul display appare „Operaz. Errata!“.

Sulla base è registrato un portatile che non supporta il **Modo Eco+**.

### Tono di errore dopo la richiesta del PIN di sistema.

Il PIN di sistema da voi inserito non è corretto.

- ▶ Ripristinare il PIN di sistema su 0000 (→ pag. 53).

### PIN di sistema dimenticato.

- ▶ Ripristinare il PIN di sistema su 0000 (→ pag. 53).

**Il numero del chiamante non viene visualizzato nonostante il servizio CLIP sia stato sottoscritto presso l'operatore di rete.**

La trasmissione del numero è bloccata.

- ▶ Il **chiamante** dovrebbe far sbloccare la trasmissione del numero (CLI) presso l'operatore di rete.

Fare attenzione alle note sulla trasmissione del numero → pag. 28.

**Si sente un tono di errore durante l'inserimento.**

L'azione non è andata a buon fine/ l'inserimento è errato.

- ▶ Ripetere la procedura. Se le indicazioni sul display non sono sufficienti leggere le istruzioni d'uso.

**Non si riesce ad interrogare la segreteria di rete.**

Il vostro centralino telefonico è impostato sulla selezione ad impulsi.

- ▶ Impostare il portatile sulla selezione a toni (→ pag. 54).

**solo Gigaset E310A:**

**Nella lista delle chiamate al messaggio non è assegnata l'ora.**

Data/ora non sono impostate.

- ▶ Impostare data/ora (→ pag. 15).

**La segreteria telefonica interrogata da remoto risponde „PIN Errato!“.**

1. Il PIN di sistema inserito è sbagliato.
  - ▶ Ripetere l'immissione del PIN di sistema.
2. Il PIN di sistema è ancora impostato su 0000.
  - ▶ Impostare un PIN di sistema diverso da 0000 (→ pag. 52).

**La segreteria telefonica non registra i messaggi/interrompe la registrazione di un annuncio personale.**

La memoria è piena.

- ▶ Cancellare i messaggi vecchi.
- ▶ Ascoltare i nuovi messaggi e cancellarli (→ pag. 38).

**La segreteria telefonica registra un annuncio personale solo parzialmente.**

La pausa vocale è più lunga di 2 secondi.

- ▶ Durante la registrazione dell'annuncio evitare le pause vocali (→ pag. 36).

**Esclusione dalla responsabilità**

È possibile che alcuni display contengano Pixel (punti dell'immagine) che restino accesi o spenti. Ciò è normale e non è sintomo di alcun malfunzionamento.

## Concessione

---

Questo prodotto è stato progettato per l'uso in Svizzera sulla linea telefonica analogica.

Le particolarità specifiche del Paese sono state tenute in considerazione.

Con la presente Gigaset Communications GmbH dichiara che il prodotto soddisfa tutti i requisiti di base e le altre disposizioni pertinenti della direttiva 1999/5/EC.

Una copia della dichiarazione di conformità ai sensi della direttiva 1999/5/EC è disponibile al seguente indirizzo Internet:

[www.gigaset.com/docs](http://www.gigaset.com/docs)

# CE 0682

## Certificato di garanzia per la Svizzera

---

Al consumatore (cliente) è concessa una garanzia di durata del prodotto, salvo i propri diritti in caso di vizi del prodotto nei confronti del rivenditore, per le condizioni indicate di seguito.

- ◆ Gli apparecchi nuovi e i relativi componenti che, per errori di fabbricazione e/o nei materiali presentano un difetto entro 24 mesi dall'acquisto, vengono, a scelta di Gigaset Communications, riparati o sostituiti gratuitamente con un apparecchio di livello tecnico equivalente.
- ◆ Per le parti soggette a usura (per es. batterie, tastiere, alloggiamenti, piccole parti degli alloggiamenti e foderine di protezione – se inclusi nella fornitura) la validità della garanzia è di sei mesi dalla data di acquisto.
- ◆ La garanzia perde ogni validità nel caso in cui il guasto degli apparecchi sia provocato da un utilizzo improprio e/o dall'inosservanza dei libretti di istruzione.
- ◆ Questa garanzia non si estende alle prestazioni aggiunte dal rivenditore o dal cliente stesso (per esempio installazione, configurazione, download di software). Sono altresì esclusi dalla garanzia i manuali e il software eventualmente fornito su supporto a parte.
- ◆ Per ottenere il riconoscimento della garanzia è necessario conservare un documento fiscalmente valido comprovante la data di acquisto. I difetti di conformità devono essere denunciati entro il termine di due mesi dal momento della loro constatazione.
- ◆ Gli apparecchi sostituiti e i relativi componenti, restituiti a Gigaset Communications nell'ambito dello scambio, diventano di proprietà di Gigaset Communications.
- ◆ La presente garanzia è valida per tutti gli apparecchi acquistati in Svizzera. Garante per i prodotti acquistati è Gigaset Communications Schweiz GmbH, Bielstrasse 20, 4500 Solothurn, Switzerland.

- ◆ La presente garanzia esclude qualsiasi altro tipo di richiesta o indennizzo. Gigaset Communications non risponderà in nessun caso di eventuali interruzioni di funzionamento dell'apparecchio, mancato guadagno, perdita di dati, danni a software supplementari installati dal cliente o perdita di altre informazioni. La sicurezza degli stessi spetta al cliente. L'esonero da responsabilità non è applicabile, nella misura in cui si è obbligatoriamente responsabili, per esempio ai sensi della legge sulla responsabilità dei prodotti, in casi di intenzionalità, di incuranza grave, a causa di ferimento, uccisione o danni alla salute
- ◆ La prestazione eseguita in garanzia non prolunga il periodo di garanzia.
- ◆ Nel caso non esista alcuna operatività della garanzia, Gigaset Communications si riserva il diritto di addebitare al cliente la sostituzione o la riparazione. In questo caso, Gigaset Communications provvederà ad avvertire anticipatamente il cliente.
- ◆ Gigaset Communications si riserva il diritto di far eseguire i lavori di manutenzione da un subappaltatore. Per l'indirizzo, vedere [www.gigaset.com/ch/service](http://www.gigaset.com/ch/service) il presente regolamento non modifica in alcun caso le regole probatorie a svantaggio del cliente.
- ◆ Per l'adempimento della garanzia, contattare la nostra Hotline al numero 0848 212 000.

## Tutela ambientale

---

### Il nostro modello ambientale di riferimento

---

Gigaset Communications GmbH si è assunta la responsabilità sociale di contribuire ad un mondo migliore. Le nostre idee, le nostre tecnologie e il nostro agire sono poste al servizio della società e dell'ambiente. La nostra politica ambientale coinvolge tutti i processi industriali del prodotto a partire dal design e dalla progettazione, alla produzione, all'imballaggio, al trasporto, all'utilizzo fino al suo smaltimento il più possibile ecocompatibile alla fine della sua vita dopo averne assicurato un uso lungo e soddisfacente.

All'indirizzo [www.gigaset.com](http://www.gigaset.com) potrete trovare ulteriori informazioni al riguardo.

### Sistema di gestione ambientale

---



Gigaset Communications GmbH è certificata in conformità alle norme internazionali EN 14001 e ISO 9001.

**ISO 14001 (Ambiente):** certificata da settembre 2007 da parte di TÜV SÜD Management Service GmbH.

**ISO 9001 (Qualität):** certificata dal 17.02.1994 da parte di TÜV Süd Management Service GmbH.

## Appendice

### Risparmio energetico

---

L'impiego dell'ECO DECT (→ pag. 43) fa risparmiare energia e quindi dà un contributo alla tutela ambientale.

### Smaltimento

---

Il pacchetto batterie non va tra i rifiuti domestici. Prestate attenzione alle norme pubbliche per l'eliminazione dei rifiuti, che potete ottenere presso il vostro Comune oppure presso il rivenditore dove avete acquistato il prodotto.

### Nota concernente il riciclaggio



Questo apparecchio non deve in nessun caso essere eliminato a traverso la spazzatura normale alla fine della propria funzione.

Si deve invece portare o ad un punto di vendita oppure ad un punto di smaltimento per apparecchi elettrici e elettronici secondo l'ordinanza concernente la restituzione, la ripresa e lo smaltimento degli apparecchi elettrici ed elettronici (ORSAE).

I materiali sono riutilizzabili secondo la propria denominazione. Con la riutilizzazione, o tutt'altro impiego di questi materiali, contribuite in maniera importante alla protezione dell'ambiente.

## Appendice

---

### Cura

---

Pulire l'apparato e il portatile con un panno **umido** (senza solvente) o antistatico.

Non utilizzare in **nessun caso** un panno asciutto poichè si potrebbero generare cariche elettrostatiche che potrebbero danneggiare il cordless.

È possibile eliminare con cautela i danni alle superfici lucide con i lucidanti per display dei telefoni cellulari.

### Contatto con liquidi

---

Qualora il portatile fosse venuto a contatto con liquidi:

- 1 **Spegnerlo e togliere subito la batteria.**
- 2 Lasciar defluire il liquido dal portatile.
- 3 Asciugare tutte le parti con un panno e conservare il portatile **per almeno 72 ore** con il vano batterie aperto e la tastiera rivolta verso il basso in un luogo caldo e asciutto (non metterlo assolutamente in forno, sia esso a microonde, a gas o di qualsiasi altro tipo).
- 4 **Accendere l'apparato solo quando è ben asciutto.**

Una volta asciugato completamente, in molti casi sarà possibile rimettere in funzione il portatile.

## Dati tecnici

### Batterie

Tecnologia: Nickel-Metall-Hydrid (NiMH)

Grandezza: AAA (Micro, HR03)

Tensione: 1,2 V

Capacità: 550 - 1000 mAh

Il dispositivo viene fornito con due batterie consentite.

### Autonomia/Tempi di ricarica del portatile

Il vostro portatile è in grado di caricare batterie fino ad una capacità di 1000 mAh. L'utilizzo di batterie speciali ad alte prestazioni oppure batterie con capacità superiori per i cordless non ha senso.

L'autonomia del vostro Gigaset dipende dalla capacità delle batterie, dalla loro età e dal comportamento dell'utilizzatore. (tempo in stand-by/in conversazione/autonomia sono indicazioni massime, i tempi di carica sono i valori tipici.)

	Capacità (mAh) ca.			
	550	700	800	1000
Autonomia in stand-by (ore) *	190/153	220/176	255/203	310/250
Autonomia in conversazione (ore)	17	20	23	28

Autonomia con conversazioni di 1,5 ore al giorno (ore) **				
- <b>senza</b>	110	130	150	185
- <b>con</b>	85	95	110	135
Modo Eco+				
Tempo di ricarica nella base (ore)	6,5	7,5	8,5	11
Tempo di ricarica nel supporto di ricarica (ore)	6	7	8	9,5

\* senza/con illuminazione del display

\*\* senza illuminazione del display (Impostare l'illuminazione del display → pag. 48)

Poichè le batterie si evolvono costantemente, la lista delle batterie raccomandate nel campo FAQ/ domande frequenti delle pagine del Gigaset Customer Care viene periodicamente aggiornata:

[www.gigaset.com/service](http://www.gigaset.com/service)

### Consumo di corrente della base

	E310	E310A
Autonomia in stand-by *	ca. 0,6 W	ca. 0,6 W
Autonomia in stand-by della base **	<0,4 W	<0,4 W
Durante la conversazione	ca. 0,5 W	ca. 0,6 W

\* portatile carico nella base

\*\* portatile fuori dalla base

### Dati tecnici generali

Standard DECT	supportato
Standard GAP	supportato
Numero di canali	60 canali duplex
Frequenza	1880–1900 MHz
Metodo duplex	a divisione di tempo, 10 ms lunghezza trama
Frequenza di ripetizione dell'impulso di invio	100 Hz
Lunghezza dell'impulso di invio	370 $\mu$ s
Passo di canalizzazione	1728 kHz
Bitrate	1152 kbit/s
Modulazione	GFSK
Codifica voce	32 kbit/s
Potenza di trasmissione	10 mW, potenza media per canale, 250 mW potenza impulso
Portata	fino a 300 m all'aperto, fino a 50 m in ambienti chiusi
Alimentazione base	230 V ~/50 Hz
Condizioni ambientali di funzionamento	da +5 °C a +45 °C; da 20 % a 75 % di umidità relativa
Tipo di selezione	DTMF (selezione a toni)/DP (selezione ad impulsi)

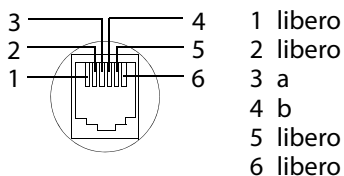

### Cavo di linea: collegamenti corretti





## Scrivere e modificare il testo

Scrivendo i nomi valgono le seguenti regole:

- ◆ Ad ogni tasto tra **0** e **9** sono associati più caratteri e cifre.
- ◆ Il cursore viene mosso con  .
- ◆ I caratteri vengono inseriti in corrispondenza del cursore.
- ◆ Premere il tasto funzione **◀C**, per cancellare il carattere a sinistra del cursore.
- ◆ La prima lettera del nome viene scritta automaticamente maiuscola, quelle successive minuscole.

## Impostare la scrittura a caratteri maiuscoli, minuscoli e a cifre

Si cambia la modalità per l'inserimento del testo premendo più volte il tasto cancelletto **#**.

123	Scrittura a cifre
Abc	Scrittura maiuscola *
abc	Scrittura minuscola

\* Prima lettera scritta maiuscola, tutte le altre minuscole

## Scrivere nomi

Inserire il singolo carattere/simbolo premendo il tasto corrispondente.

Premere il tasto più volte **brevemente** in sequenza per passare al carattere/simbolo desiderato.

### Scrittura standard

	1x	2x	3x	4x	5x	6x	7x	8x	9x	10x	11x	12x	13x	14x	15x
1	1	£	\$	¥	¤										
2	a	b	c	2	ä	á	à	â	ã	ç					
3	d	e	f	3	ë	é	è	ê							
4	g	h	i	4	ï	í	ì	î							
5	j	k	l	5											
6	m	n	o	6	ö	ñ	ó	ò	õ						
7	p	q	r	s	7	ß									
8	t	u	v	8	ü	ú	ù	û							
9	w	x	y	z	9	ÿ	ý	æ	ø	å					
0	␣	.	,	?	!	0	+	-	:	;	"	'	;	;	—
*	*	/	(	)	<	=	>	%							
#			#	@	\	&	§								

1) Spazio

# Accessori

---

Trasformate il vostro Gigaset in un vero e proprio centralino telefonico senza fili.

### Portatile Gigaset E310H

- ◆ Riproduzione vocale extra forte
- ◆ Viva voce in brillante qualità vocale
- ◆ Adatto per apparecchi acustici (HAC)
- ◆ Grande display in bianco e nero ad alto contrasto
- ◆ Visualizzazione del livello di carica delle batterie e del contatto radio
- ◆ Ottima leggibilità con caratteri grandi
- ◆ Visualizzazione delle cifre ingrandibile
- ◆ Tasto viva voce illuminato in verde
- ◆ Tastiera grande di alta qualità, illuminata e chiara
- ◆ Rubrica per 120 voci
- ◆ Ripetizione della selezione degli ultimi 10 numeri di telefono
- ◆ Autonomia in conversazione/stand-by fino a 20/240 ore
- ◆ Batterie standard

[www.gigaset.com/gigasete310h](http://www.gigaset.com/gigasete310h)



### Gigaset Repeater

Con il Repeater Gigaset è possibile estendere la copertura e quindi la distanza tra il vostro portatile Gigaset e la base.

[www.gigaset.com/gigasetrepeater](http://www.gigaset.com/gigasetrepeater)



### Compatibilità

Ulteriori informazioni sulle funzioni del portatile in relazione alle singole stazioni base Gigaset si trovano alla pagina:

[www.gigaset.com/compatibility](http://www.gigaset.com/compatibility)

È possibile acquistare tutti gli accessori e le batterie nei negozi specializzati.



Utilizzare solo accessori originali. In questo modo è possibile evitare possibili danni alla salute e alle cose e garantire che tutte le pertinenti disposizioni vengano rispettate.

## Montaggio a parete della base E310

---

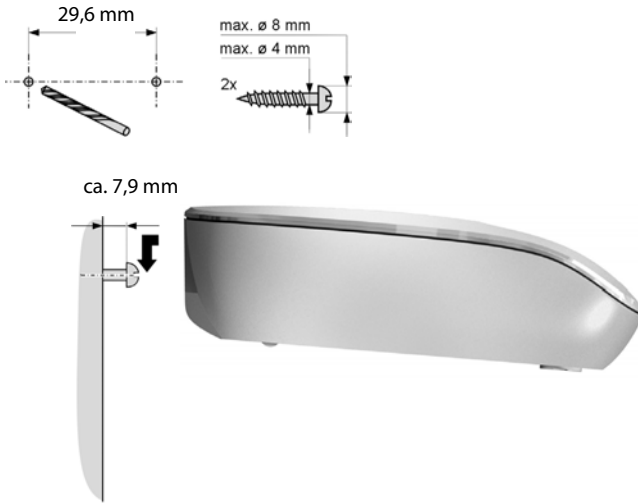

## Montaggio a parete del supporto di ricarica

---

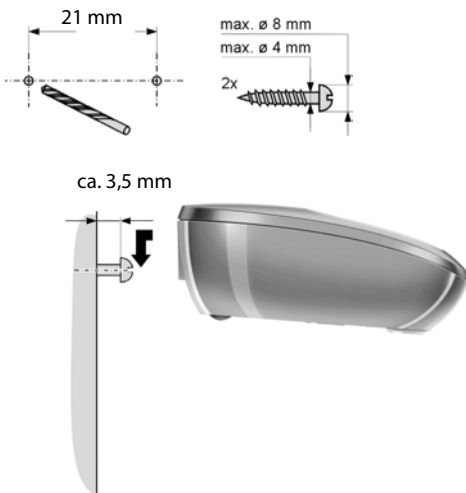

## Indice analitico

---

### A

Accensione portatile .....	21
Accessori .....	64
Aiuto .....	56
Alimentatore .....	9
Alimentatore basso consumo .....	43
Altoparlante v. Repeater	
Annunci (segr. tel.)	
ascoltare .....	37
cancellare .....	37
Apparecchi acustici .....	9
Ascoltare	
annunci (segr. tel.) .....	37
messaggi (segr. tel.) .....	37, 42
Asterisco (tasto) .....	1
Attivare	
blocco tasti .....	21
risposta automatica .....	49
segreteria tel. ....	36
toni di avviso .....	51
Avviso di chiamata .....	47

### B

Base	
collegare .....	11
collegare a PABX .....	54
collocare .....	10
impostare .....	52
modificare PIN di sistema .....	52
ripristinare parametri iniziali .....	53
Batterie	
caricare .....	13
inserire .....	12
simbolo .....	3
tono batteria scarica .....	51
visualizzazione .....	3
Blocco tasti .....	21

### C

Cancella (tasto) .....	4
Cancellare	
caratteri .....	21
portatile .....	45
Cancelletto (tasto) .....	1, 21
Caratteri grandi .....	48
Cercare	
in rubrica .....	31
portatile .....	46
Chiamata	
anonima .....	28
collettiva .....	47
conferenza .....	46
esterna .....	27, 28
interna .....	46
rispondere dalla segr. tel. ....	39
trasferire .....	47
CLI, CLIP .....	28
Click dei tasti .....	51
Collegamenti cavo di linea .....	62
Collocare base .....	10
Concessione .....	58
Consumo corrente base .....	61
Contatto con liquidi .....	60
Contenuto confezione .....	10
Correzione inserimenti errati .....	21
Cura .....	60

### D

Data (impostare) .....	15
Dati tecnici .....	61
Disattivare	
blocco tasti .....	21
microfono .....	29
risposta automatica .....	49
segreteria tel. ....	36
toni di avviso .....	51

Display	
contrasto.....	48
illuminazione.....	48
in stand-by.....	1, 21
modificare lingua display .....	14, 48
Domande e risposte.....	56

## E

ECO DECT .....	43
----------------	----

## F

Fine chiamata (tasto) .....	1, 27
Flash .....	1

## G

Garanzia.....	58
Gestione da remoto (segr. tel.).....	41

## I

Illuminazione.....	48
Impegno linea (tasto) .....	1
Impostare .....	44
caratteri grandi.....	48
data/ora.....	15
lunghezza di registraz. (segr. tel.)..	40
melodia suoneria.....	50
Impostazioni base.....	52
Inclusione interna .....	46
Inserire Flash .....	1
Inviare voce rubrica a portatile .....	31

## L

Lingua display.....	14
Lista	
delle chiamate .....	33
numeri selezionati .....	32
portatili .....	5
segreteria tel.....	34
Livello carica batterie.....	3
Lunghezza di registraz. (segr. tel.) ...	40

## M

Menu	
albero dei menu .....	24
guida ai menu.....	20
tono di fine menu .....	51
Messaggi (segr. tel.)	
ascoltare .....	37, 42
copiare numero in rubrica.....	38
Mettere in funzione portatile.....	12
Modalità ricevitore .....	29
Modificare	
lingua display .....	14
PIN di sistema .....	52
volume ricevitore .....	49, 50
volume viva voce.....	49, 50
Modo Eco .....	43
Modo Eco+.....	43
Molto alto (volume) .....	49
Monitoraggio chiamate .....	39
Mute .....	29

## N

Numeri selezionati .....	32
Numero	
del chiamante visualizzato	
(CLIP) .....	28
salvare in rubrica .....	30, 32

## O

Ora (impostare) .....	15
-----------------------	----

## P

PABX	
collegare a base.....	54
commutare se selezione a toni....	54
impostare tempo di Flash .....	54
impostare tipo di selezione .....	54
Paging.....	2, 46
Parametri iniziali	
base.....	53
portatile.....	51

## Indice analitico

Passi di utilizzo (rappresentazione).....	22
Pausa di selezione.....	1, 27, 30
PIN di sistema	
modificare .....	52
ripristinare .....	53
Portata .....	10
Portatile	
accendere/spegnere .....	21
cancellare .....	45, 53
cercare .....	46
impostare (individualmente).....	48
lingua display .....	14, 48
lista dei portatili.....	5
mettere in funzione.....	12
Mute .....	29
registrare.....	45
ripristinare parametri iniziali .....	51
suono .....	50
toni di avviso.....	51
trasferire chiamata .....	47
utilizzare più portatili .....	45
volume ricevitore .....	49
volume viva voce.....	49
Posizione voci in rubrica.....	30
Preselezione	
automatica operatore di rete.....	34
salvare/modificare voce.....	35
Protezione telefono .....	52
<b>R</b>	
Registrare (portatile) .....	45
Repeater .....	52
Ricevitore	
suono .....	50
volume.....	49
Riduzione consumo di corrente .....	43
Riduzione segnale radio.....	43
Ripristinare PIN di sistema.....	53
Risoluzione problemi.....	56

Rispondere ad una chiamata .....	27
Risposta alla chiamata (segr. tel.) .....	40
Risposta automatica.....	27, 49
Rubrica tel. ....	30
aprire.....	5
inviare voci/rubrica a portatile .....	31
salvare primo numero.....	30
salvare voce .....	30
selezionare voce .....	31
sequenza voci.....	30

## S

Sconosciuto .....	28
Scrivere e modificare il testo .....	63
Segreteria di rete	
utilizzo .....	42
Segreteria tel. ....	36
gestione da remoto .....	41
lista .....	34
Selezionare	
con la rubrica .....	31
con selezione rapida .....	31
Selezione a toni .....	54
Selezione rapida segr. tel. ....	37, 42
Servizio Clienti .....	55
Servizio Clienti & Supporto Tecnico ..	55
Set di caratteri.....	63
Simbolo	
blocco tasti.....	21
suoneria.....	51
Smaltimento delle batterie a fine vita	60
Sollewa e parla.....	27, 49
Spegnere portatile .....	21
Stand-by (display).....	1, 21
Suoneria	
impostare melodia .....	50
impostare volume.....	50
modificare .....	50, 52
Suono del ricevitore.....	50
Sveglia .....	44

**T**

Tasti funzione .....	1, 4
Tasto	
accensione/spegnimento .....	1
asterisco .....	1
cancella .....	4
cancelletto .....	1, 21
di fine chiamata .....	1, 27
di navigazione .....	1, 5
funzione .....	1, 4
impegno linea .....	1
Paging .....	2
R .....	1
selezione rapida .....	31
tasto 1 (selezione rapida segr. tel.) .....	1, 37, 42
tasto messaggi (richiamare liste) ..	34
Telefonare	
rispondere ad una chiamata .....	27
sulla linea esterna .....	27
sulla linea interna .....	46
Tempo di Flash .....	54
Tlpo di selezione .....	54
Toni di avviso .....	51
Tono	
batteria scarica .....	51
di avviso .....	51
di conferma .....	51
di errore .....	51
Tornare in stand-by (display) .....	21
Tutela ambientale .....	59

**U**

Utilizzare la segreteria di rete .....	42
--	----

**V**

Visualizzazione	
avvisi segreteria di rete .....	42
numero (CLI/CLIP) .....	28
numero di tel. ....	28
Visualizzazione numero di tel. (consigli) .....	28
Viva voce .....	29
Volume	
altoparlante .....	49, 50
molto alto .....	49
ricevitore .....	49, 50
suoneria .....	50
viva voce .....	49

**Issued by**

Gigaset Communications GmbH  
Frankenstr. 2a, D-46395 Bocholt

© Gigaset Communications GmbH 2011

All rights reserved. Subject to availability.

Rights of modification reserved.

[www.gigaset.com](http://www.gigaset.com)

This user guide is made from 100% recycled paper.

