

**LIBRETTO INSTALLAZIONE, USO E
MANUTENZIONE**

Box DOCCIA - SAUNA IDROMASSAGGIO

MODELLO: I-SS01



CE

INDICE

** AVVERTENZE*

- 1. NOTE*
- 2. PROCEDURA DA SEGUIRE PRIMA DEL MONTAGGIO*
- 3. PARAMETRI*
- 4. COLLEGAMENTO DELLE PARTI ELETTRICHE E IDRAULICHE*
- 5. MODI E FASI DI INSTALLAZIONE*
- 6. FUNZIONAMENTO DELLE PARTI ELETTRICHE COLLEGATE*
- 7. ISTRUZIONI VALVOLA SELETTORE*
- 8. SCHEMA PER IL COLLEGAMENTO DELLE PARTI ELETTRICHE*
- 9. EQUIPAGGIAMENTO E FUNZIONI*
- 10. ISTRUZIONI PRELIMINARI*
- 11. MANUTENZIONE DEL PRODOTTO*
- 12. TROUBLESHOOTING*
- 13. SCHEMA DELLA MACCHINA*
- 14. OPERAZIONI DI INSTALLAZIONE RISCALDATORE SAUNA*

AVVERTENZE

E' NECESSARIO LEGGERE LE ISTRUZIONI D'USO PRIMA DELL'UTILIZZO. PERSONE CON MALATTIE DI CUORE, IPERTENSIONE, ANZIANE, IN PARTICOLARE STATO DI DEBILITAZIONE, O DONNE IN GRAVIDANZA DEVONO USARE LA SAUNA CON CAUTELA PER EVITARE CONSEGUENZE NEGATIVE. SI CONSIGLIA DI CONSULTARE UN MEDICO PRIMA DELL'IMPIEGO.

1.NOTE DA SEGUIRE

- A) L'INSTALLAZIONE DI QUESTO PRODOTTO DEVE ESSERE EFFETTUATA DA PERSONALE ESPERTO E QUALIFICATO.
- B) L'IMPIANTO ELETTRICO COLLEGATO A QUESTO PRODOTTO DEVE REALIZZATO IN ACCORDO CON LE NORMATIVE DI SICUREZZA VIGENTI DOTATO DI INTERRUTTORE DIFFERENZIALE ED IMPIANTO DI MESSA A TERRA. IL VOLTAGGIO E LA FREQUENZA DEVE ESSERE IN ACCORDO CON I PARAMETRI DELLA TECNOLOGIA DEL PRODOTTO (VEDI PAG. SEGUENTE).
- C) L'UTENTE NON PUO' MODIFICARE O RIPARARE IL PRODOTTO SENZA INFORMARE IL PRODUTTORE O I SUOI AGENTI. GLI UTENTI NON SONO ALTRESI' AUTORIZZATI AD APRIRE IL PANNELLO DI CONTROLLO DEL COMPUTER E MODIFICARLO, RIPARARLO E TAGLIARE ALCUN CAVO DEL PRODOTTO. IL PRODUTTORE DECLINA OGNI RESPONSABILITA' IN CASI DI MANOMISSIONE.
- D) ALCUNI SOLVENTI ORGANICI QUALI ACETONE, AMMONIACA PRODOTTI GASSOSI O ACIDI POSSONO INTACCARE LE PARTI ACRILICHE ED ELETTRICHE. GLI UTILIZZATORI DEVONO CERCARE DI EVITARE QUESTO GENERE DI SOSTANZE DURANTE L'USO.
- E) QUANDO IMMAGAZZINATE QUESTO PRODOTTO, NON ROVESCIATELO E NON METTETE ALTRE COSE SU DI ESSO. NON METTETE FORMILE , FORMALDEIDE O ALTRI PRODOTTI SIMILARI INSIEME A QUESTO PRODOTTO. EVITATE PESANTI PRESSIONI, FORTI SCUOTIMENTI DURANTE IL TRASPORTO.
- F) QUANDO IL PRODOTTO NON E' IN USO TENERLO IN AMBIENTE VENTILATO E ASCIUTTO, LONTANO DA POLVERI E ACQUA.
- G) L'INSTALLAZIONE NON DEVE ESSERE EFFETTUATA DA PERSONA NON QUALIFICATA, PROBLEMI QUALI DANNI ALLE PARTI ELETTRICHE O ALTRI PROBLEMI DI INSTALLAZIONE DEVONO ESSERE RISOLTI DA PERSONE QUALIFICATE.
- H) PRIMA DI USARE IL PRODOTTO EFFETTUARE UN COLLAUDO DI SICUREZZA ADEGUATO ASSICURANDOSI CHE TUTTE LE PARTI ELETTRICHE SIANO BEN ISOLATE E CHE NON AVVENGANO PERDITE D'ACQUA.
- I) STRETTAMENTE PROIBITO ALLUNGARE I CAVI ELETTRICI,IL GENERATORE DI VAPORE DEVE ESSERE COLLEGATO TRAMITE CAVO DI RAME DI NON MENO DI 2 mm DI SPESSORE PER LA MESSA A TERRA. I BAMBINI DEVONO USARE QUESTO PRODOTTO SOTTO LA GUIDA DEI GENITORI.
- J) SE IL CAVO DI ALIMENTAZIONE È DANNEGGIATO ESSO DEVE ESSERE SOSTITUITO DA PERSONALE QUALIFICATO.
- K) ASSICURARSI CHE IL CAVO DI ALIMENTAZIONE SIA COLLEGATO AD UN IMPIANTO ELETTRICO IN REGOLA CON LE NORME VIGENTI CON COLLEGAMENTO A TERRA E DOTATO DI INTERRUTTORE DIFFERENZIALE. PORRE PARTICOLARE ATTENZIONE AL COLLEGAMENTO ELETTRICO: ASSICURATEVI CHE LE PARTI ELETTRICHE NON VENGAO MAI IN CONTATTO CON L'ACQUA. CONSIGLIAMO DI INSTALLARE UNA PRESA DI ALIMENTAZIONE ADATTA SOPRA ALLA DOCCIA AD UN'ALTEZZA SUPERIORE AI 2,5 M.
 - ASSICURARSI CHE LE PARTI ELETTRICHE NON SIANO MAI ACCESSIBILI AI BAMBINI. SCOLLEGARE LA SPINA DOPO L'UTILIZZO.

2.PREPARAZIONE PRIMA DEL MONTAGGIO

L'installazione deve essere eseguita da personale qualificato, la ditta importatrice declina ogni responsabilità in merito alla procedura di installazione, in particolare se eseguita in maniera difforme da quanto previsto dal costruttore e/o dal presente manuale e/o dalle normative vigenti. L'impianto, se installato da personale qualificato, non presenta rischi per l'utente. La sicurezza, però, è anche legata ad un uso adeguato, secondo quanto previsto nel manuale d'uso del prodotto, mentre l'utente deve demandare a personale qualificato le operazioni specifiche descritte nel manuale stesso. E' importante assicurarsi che il personale incaricato dell'installazione e della gestione dell'impianto sia qualificato in relazione alle disposizioni di legge in vigore nel Paese in cui viene effettuata l'installazione.

ASSICURATEVI DI AVER PREDISPOSTO BENE LA CONNESSIONE IDRICA, IL COLLEGAMENTO ELETTRICO E LO SCARICO. PER COLLEGARE L'ACQUA USATE IL TUBO STANDARD G1/2. PER EVITARE DANNI ALL'IMPIANTO CONSIGLIAMO DI INSTALLARE UN RIDUTTORE DI PRESSIONE ALL'INGRESSO (Max5,5 Atm . RIFERIRSI AI PARAMETRI ELETTRICI NELLA TABELLA SEGUENTE PER L'INSTALLAZIONE. IL TUBO DELL'ACQUA ADOTTATO E' DI 35 mm.

ATTREZZI NECESSARI (NON INCLUSI)

Quando siete pronti assicuratevi di avere i seguenti strumenti a portata di mano e uno spazio sufficientemente grande e pulito per l'assemblaggio. Sono necessarie due persone. Anche se queste istruzioni sono complete, noi raccomandiamo sempre che sia un installatore tecnicamente competente ad effettuare l'installazione.

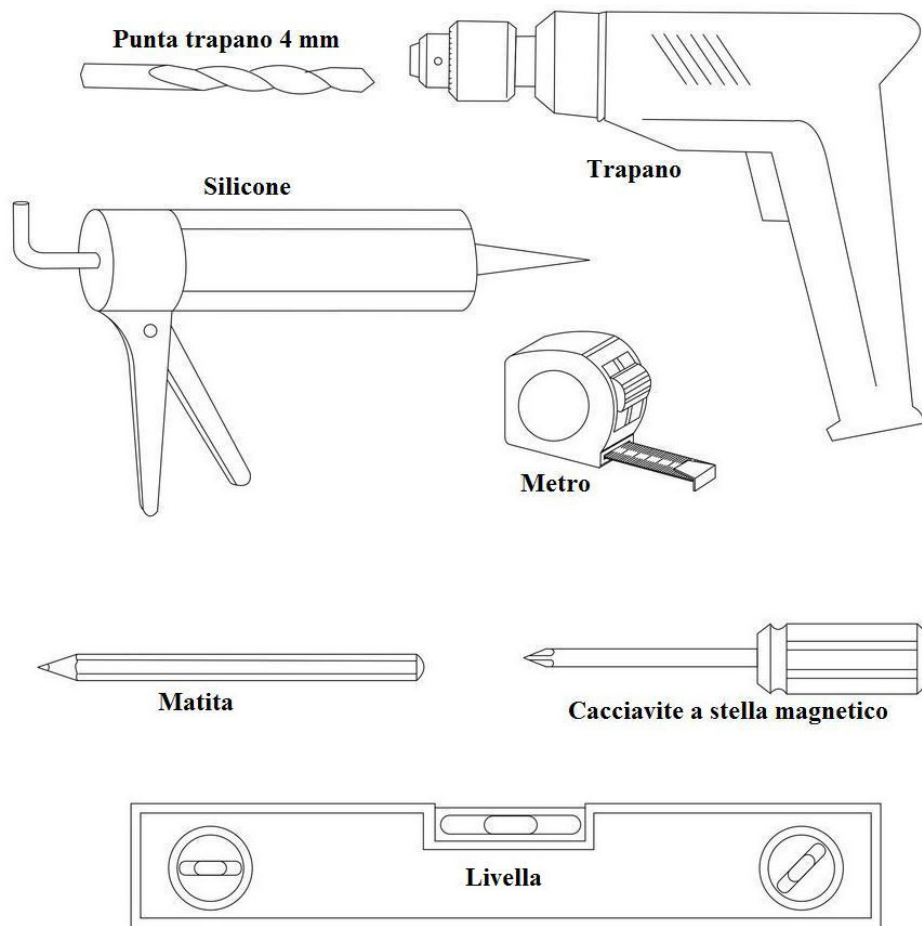
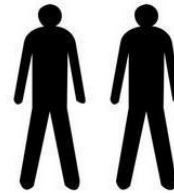

3.PARAMETRI ELETTRICI

<i>Caratteristiche tecniche</i>			
Alimentazione	230 V - 50 Hz	Consumo elettrico	14,1 A
			3100 W
Grado isolamento IP	IPX4	Resistenza isol.	>20Mohm

Carichi elettrici

tipo	alimentazione	frequenza	Consumo
Vapore	230 V	50 Hz	3000 W
Sauna	230 V	50 Hz	3000 W
Ventilatore	12 V	DC	5 W
Valvola	12 V	DC	6 W
Altoparlante	-	-	8 ohm , 5 W

4.COLLEGAMENTO DEI CAVI E DEI TUBI

Informazione importante: La cabina lavora bene con una pressione dell'acqua: 1- 4 Bar. Se la pressione dell'acqua è troppo alta, installare un riduttore di pressione adeguato. Se l'acqua non è dolce o non è pulita, il calcare deve essere eliminato periodicamente.

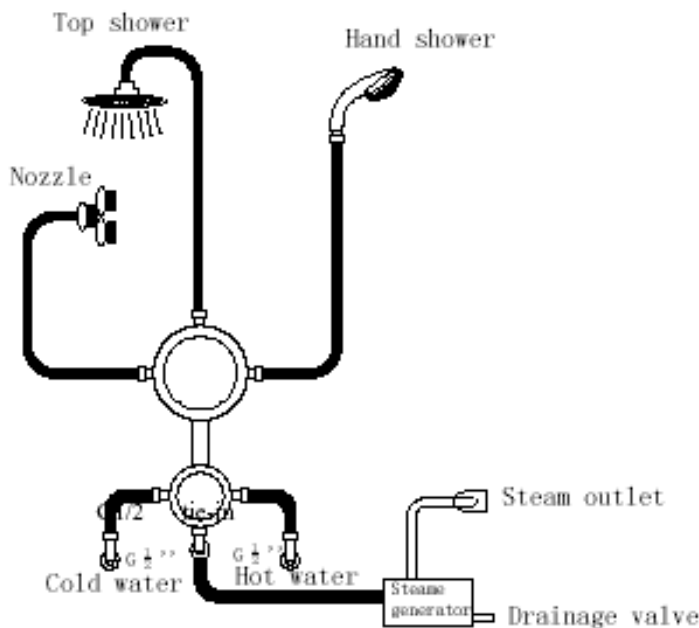

TOP SHOWER= Doccione sul tetto

FOOT MASSAGE= massaggio plantare

HANSHOWER = soffione

NOZZLE = getti idromassaggio

COLD WATER= acqua fredda

HOT WATER= acqua calda

STEAMER= generatore vapore

STEAM OUTLET= uscita vapore*

DRAINAGE VALVE = scarico

FUNCTION KNOB= selettore

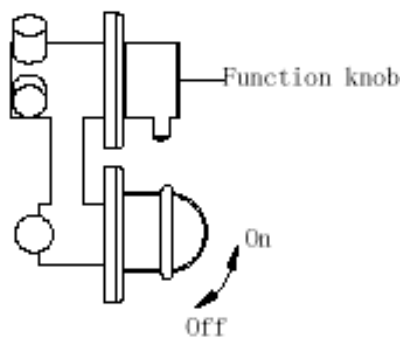
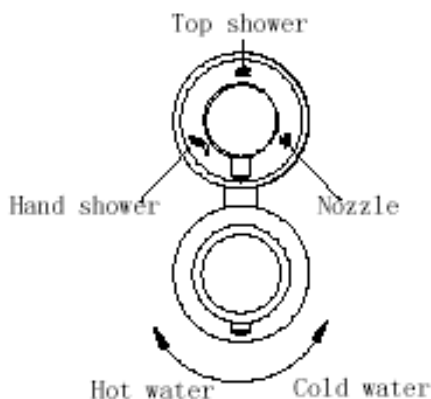

* posizionando erbe aromatiche nello steam OUTLET è possibile aromatizzare l'aria durante il bagno turco attivando le proprietà dell'aroma terapia.

5.MODO E FASI DI INSTALLAZIONE

1) SCHEMA DI INSTALLAZIONE – POSIZIONARE COLLEGAMENTI IDRICI, SCARICO (DRAINAGE) E ELETTRICI NEL LUOGO INDICATO

L'installazione del box doccia non necessita di particolari predisposizioni, in quanto i collegamenti di acqua calda, fredda e scarico sono da effettuarsi con tubazioni flessibili che non richiedono misure specifiche di uscita dei raccordi dal muro e dal pavimento. In particolare, per quanto riguarda lo scarico, tra il piatto doccia ed il pavimento c'è un'altezza di 12-15 cm che permette di raccordare la tubazione flessibile facilmente. Le misure riportate nella figura adiacente sono da intendersi per solo riferimento, per rendere i collegamenti il più semplici possibile in fase di installazione. Essi non sono da intendersi obbligatori in quanto qualora il luogo di installazione non permettesse di ottemperare a tali requisiti il collegamento delle tubazioni sarebbe comunque possibile in molteplici altre soluzioni. Affidatevi a personale qualificato che Vi possa consigliare al meglio. Riguardo alle caratteristiche dell'impianto idrico ed elettrico fate riferimento a quanto riportato nei paragrafi successivi.

Si raccomanda di predisporre la presa di corrente in un luogo sicuro, al riparo da qualsiasi schizzo d'acqua anche fortuito.

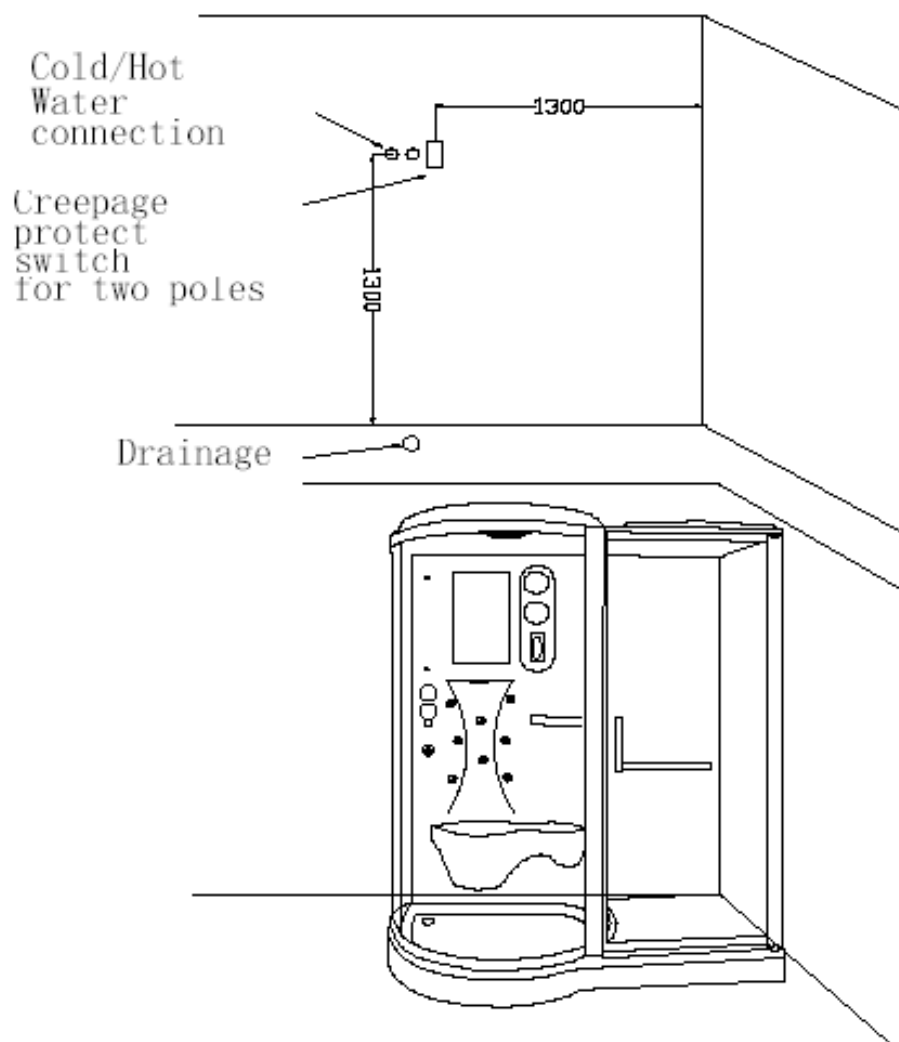

2) INSTALLAZIONE DEL PIATTO DOCCIA E DELLA PORTA DI VETRO

SCHEMA INSTALLAZIONE TELAIO SUPPORTO VETRI

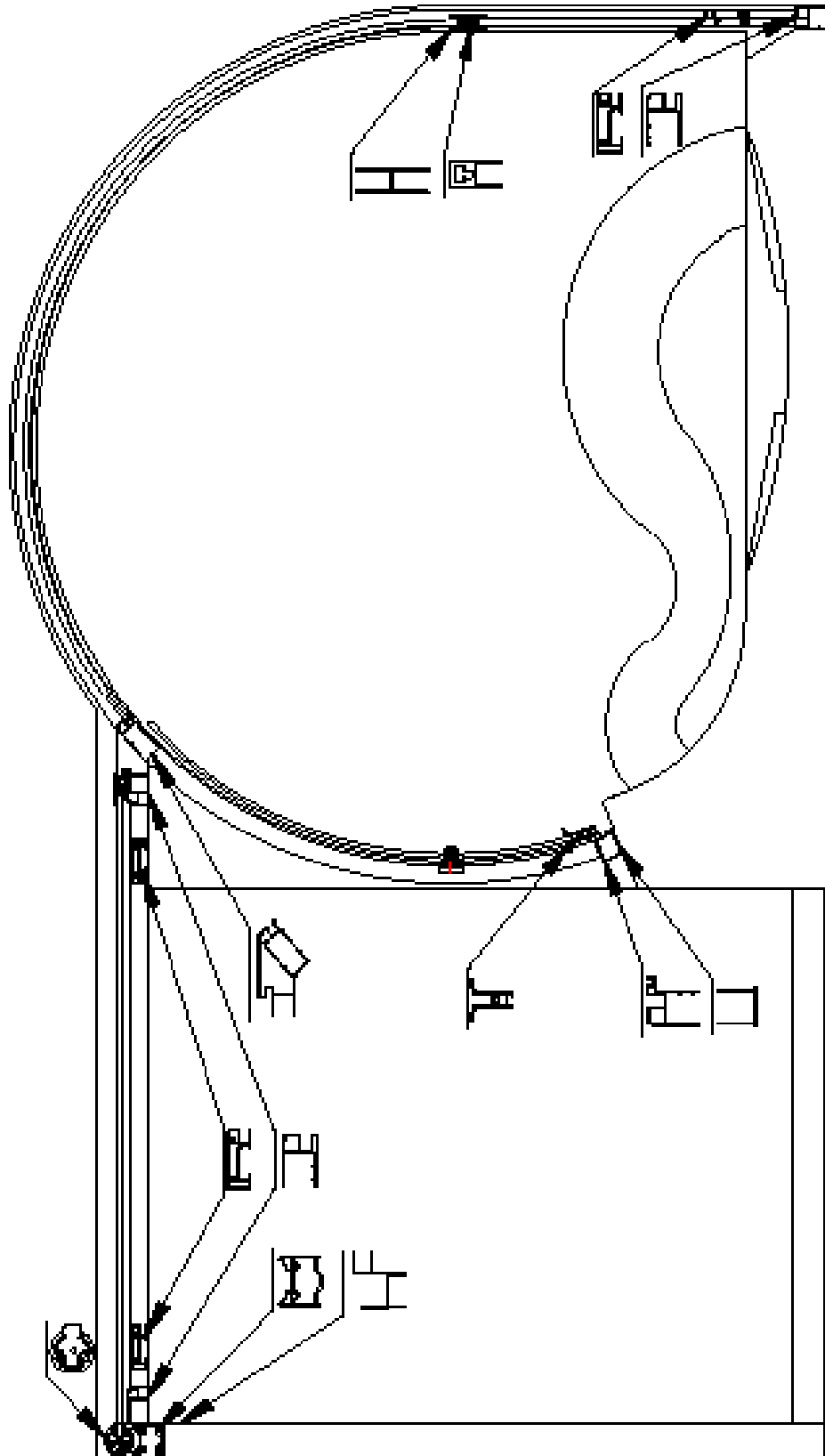

FASE 1. INSTALLAZIONE DEL VASSOIO:

INSTALLARE LO SCARICO. COLLEGARLO AL TUBO DI SCARICO POI METTERE IL PIATTO DOCCIA NELLA POSIZIONE PRESCELTA



FASE 2. SISTEMAZIONE DEL LIVELLO:

METTERE LA LIVELLA SUL PIANO, CONTROLLARE E REGOLARE I PIEDINI FINCHE' TUTTO IL SET SIA PIANO , POI USARE UNA CHIAVE INGLESE PER FISSARE I PIEDINI.



FASE 3. INSTALLAZIONE DELLA PORTA IN VETRO CURVA:

1-SISTEMARE IL BINARIO INFERIORE SUL PAVIMENTO, ASSICURARSI CHE SIA ORIZZONTALE, USARE LA LIVELLA PER SISTEMARLA CORRETTAMENTE.

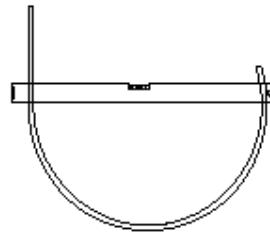

2-APPOGGIARE IL VETRO CORTO DRITTO ALL'ESTREMITA' SINISTRA SULLA CORSIA DEL BINARIO INFERIORE, POI DI SEGUITO APPOGGIARE SULLA CORSIA IL GRANDE VETRO CURVO; POI SOLLEVARE IL BINARIO SUPERIORE, INSERIRLO NELLA STRUTTURA DI ALLUMINIO. FISSATE POI DI SEGUITO IL PIANTONE DI ALLUMINIO DI SEZIONE LARGA (PEZZO NUMERO 40). USARE LE VITI DA 4X30 E 4X16 PER UNIRE L'ALLUMINIO CON I BINARI SUPERIORE E INFERIORE.

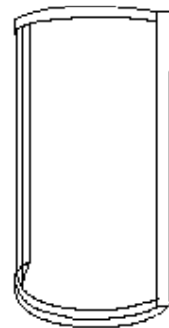

FASE 4. INSTALLAZIONE PANNELLO POSTERIORE

APPOGGIARE IL PANNELLO POSTERIORE SULLA BASE. USARE LE VITI M6X25 PER FISSARE IL PANNELLO POSTERIORE CON LA BASE.

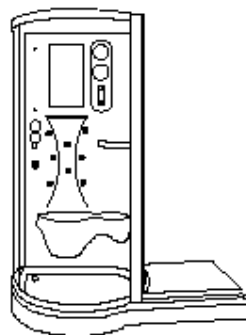

FASE 5. CONNESSIONE DEL TELAIO DEL VETRO CON IL PANNELLO POSTERIORE.

SOLLEVARE IL TELAIO SULLA BASE, USARE VITI M4X45 PER FISSARE IL PANNELLO POSTERIORE CON IL TELAIO UTILIZZANDO I FORI PRECEDENTEMENTE PRATICATI. ATTENZIONE: INCASTRATE IL PIANTONE 39 ALLA CORSIA VERTICALE DI ALLUMINIO POSTA SULLA SINISTRA DELLA PARETE POSTERIORE

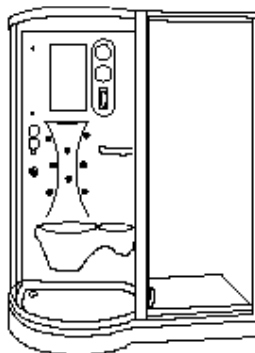

INSTALLARE LE RUOTE SCORREVOLI SUPERIORE SULLA PORTA DI VETRO APRIBILE. MA NON APPOGGIATELA ANCORA AL TELAIO.

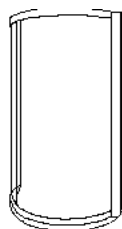

FASE6. INSTALLAZIONE DELLA PORTA ESTERNA

USARE VITI 4X30 PER FISSARE IL TELAIO SULLA BASE, POI SOLLEVARE LA PORTA, INSERIRE IL TELAIO DELLA PORTA NELL'APPOSITA SEDE INFERIORE. FARE IN MODO CHE LA CORSA VERTICALE DEL PIANTONE (PEZZO 40) DI INFILI PERFATTAMENTE NEL PROFILO SINIOSTRO DEL TELAIO DELLA PORTA. FINCHE' IL RESTO DELLA STRUTTURA NON E' FISSATA E' BENE CHE IL TELAIO VENGA SORRETTO DA UNA PERSONA PER EVITARE CHE CASCHI E SI ROMPA.

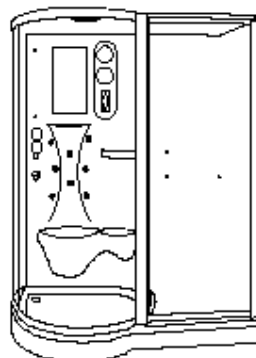

FASE7 INSTALLAZIONE DEL PANNELLO DI LEGNO.

APPOGGIARE IL PANNELLO DI LEGNO (QUELLO STRETTO SULLA DESTRA DELLA PARETE POSTERIORE) E FISSATELO ALLA PARETE POSTERIORE TRAMITE I FORI GIA' PRESENTI. DOPODICHE' FISSATE CON LE VITI A TESTA PIATTA LE STAFFETTE AD "L" CHE AVETE TROVATO NELLA CONFEZIONE SUL PROFILO INFERIORE DELLA BASE OVE SONO GIA' STATI PRATICATI GLI APPOSITI FORI. POI FISSATE IL PANNELLO POSTERIORE DI LEGNO SULLA BASE, USARE VITI 4X30 PER FISSARE ASSIEME I DUE PANNELLI DI LEGNO E LE STAFFE AD "L"; FISSARE L'ALTRO PANNELLO DI LEGNO UTILIZZANDO VITI 4X60. (TRA I DUE PANNELLI IN LEGNO) UTILIZZARE VITI 4X20 PER FISSARE IL LATO DI LEGNO CON IL TELAIO IN ALLUMINIO.

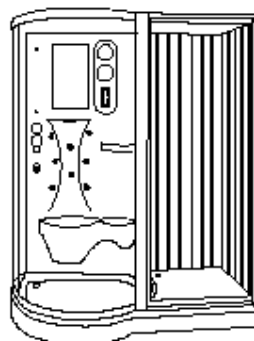

FASE 8. INSTALLAZIONE DEL TETTO.

APPOGGIARE IL TETTO SOPRA LA STRUTTURA POI FISSARLO AI DIVERSI PANNELLI E AL TELAIO UTILIZZANDO I FORI GIA' PRATICATI. **FATE ATTENZIONE NEL SOLLEVARE IL TETTO, SORREGGENDO CON PARTICOLARE ATTENZIONE LA PARTE PIU' PESANTE (DOVE C'E' IL LEGNO) PER EVITARE IL RISCHIO CHE SI ROMPA DURANTE IL SOLLEVAMENTO .**

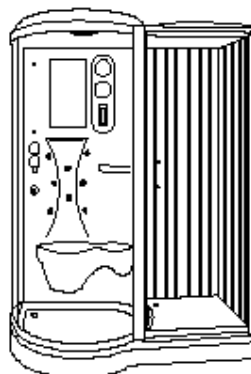

FASE 9. INSTALLARE LA PORTA DI VETRO SCORREVOLE

PRIMA DI TUTTO INSTALLARE LE DUE RUOTE SUL BINARIO DEL TELAIO DI ALLUMINIO; TOGLIERE I DADI DALLE DUE RUOTE E METTERLI ALL'INTERNO DEL BINARIO DI ALLUMINIO. SOLLEVARE LA PORTA E ANCORARLA AL BINARIO SUPERIORE. I FORI DELLA PORTA DEVONO COINCIDERE CON LE RELATIVE RUOTE. UTILIZZARE I DADI DELLE PORTE PER FISSARE IL TUTTO. REGOLARE LE RUOTE PRIMA DI FISSARLE.

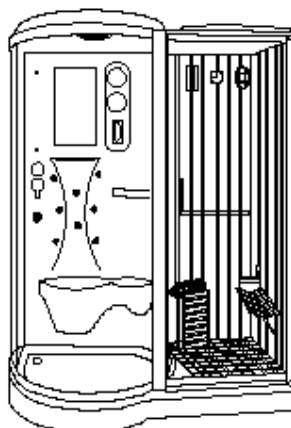

FASE10. DISPOSIZIONE DOPO L'ASSEMBLAGGIO

INSTALLARE LA MANOPOLA DELLA PORTA E LA CHIUSURA MAGNETICA (BISOGNA INFILARE I DUE PROFILI MAGNETICI UNO SUL PIANTONE CENTRALE, L'ALTRO SUL BORDO DELLA PORTA DI VETRO-POTETE REGOLARE LA DISTANZA DAL BORDO IN MODO DA FAR COMBACCIARE PERFETTAMENTE I DUE PROFILI MAGNETICI IN MODO CHE SIANO ADERENTI QUANDO LA PORTA E' CHIUSA). REGOLARE IL TUTTO IN MODO ADEGUATO. POI UTILIZZARE SILICONE DI BUONA QUALITA' ADEGUATO A QUESTO TIPO DI UTILIZZO PER SIGILLARE LE PICCOLE FESSURE ATTORNO ALLA STRUTTURA. DOPODICHE' INSTALLATE GLI ALTRI 2 PROFILI MAGNETICI SULLA CORSIA DESTRA DELLA PORTA SCORERVOLE INTERNA E SULLA CORSIA DEL PROFILO DI ALLUMINIO CORRISPONDENTE.

FASE11. LOCAZIONI PER L'INSTALLAZIONE DI LAMPADA, TERMOMETRO, CLESSIDRA E RISCALDATORE.

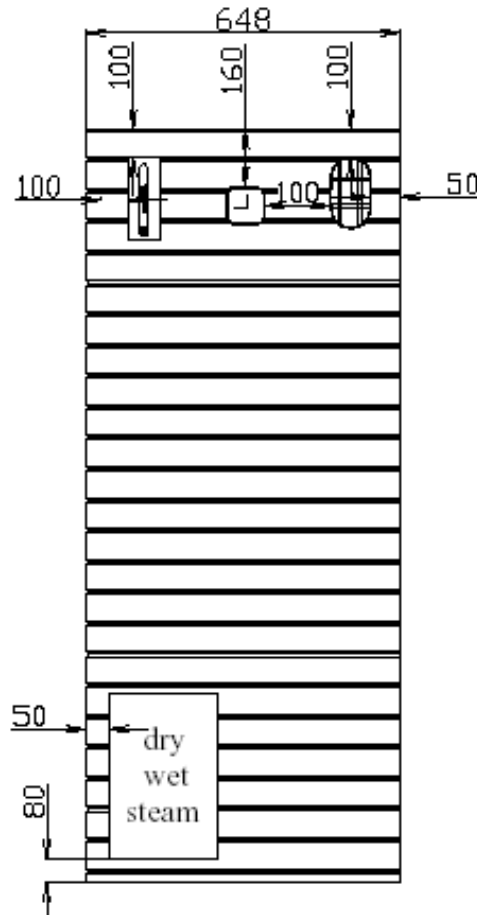

FASE12. COLLEGAMENTO TUBAZIONI

Collegare alla doccia i tubi per l'acqua calda e fredda e lo scarico (attenzione: i tubi non sono forniti in dotazione e devono essere acquistati separatamente). Stringere adeguatamente con una chiave inglese.

IMPORTANTE: Accertarsi che la pressione dell'acqua in ingresso, sia calda che fredda, non sia superiore ai 4 BAR. Nel caso si possano verificare sbalzi di pressione installare un riduttore di pressione a monte dell'impianto in modo da preservare l'integrità delle tubazioni. Installare inoltre una valvola generale che interrompa l'alimentazione dell'acqua al box doccia in modo da facilitare ogni intervento di manutenzione, da tener chiusa quando il box non è utilizzato.

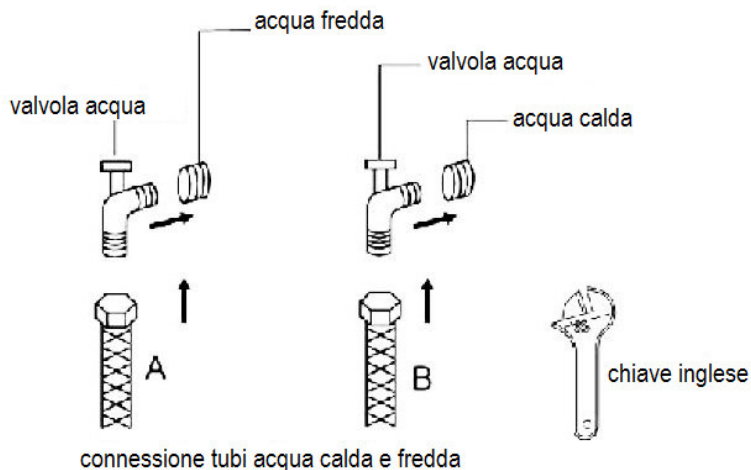

6.CONNESSIONE DEI CAVI

DOPO AVER ASSEMBLATO IL PRODOTTO CONNETTERE I CAVI.

SEGUIRE SCRUPOLOSAMENTE LO SCHEMA RIPORTATO IN FIGURA. CONTROLLA DI AVER INSTALLATO I CAVI ACCURATAMENTE PRIMA DI COLLEGARE L'ALIMENTAZIONE ELETTRICA.

7. ISTRUZIONI UTILIZZO MANOPOLA SELEZIONE USCITA IDROGETTO

GIRARE LA MANOPOLA PER SELEZIONARE L'USCITA DELL'ACQUA DESIDERATA SEGUENDO LE INDICAZIONI STAMPATE SULLA DOCCIA.

8. SCHEMA PER IL COLLEGAMENTO DEI CAVI ELETTRICI

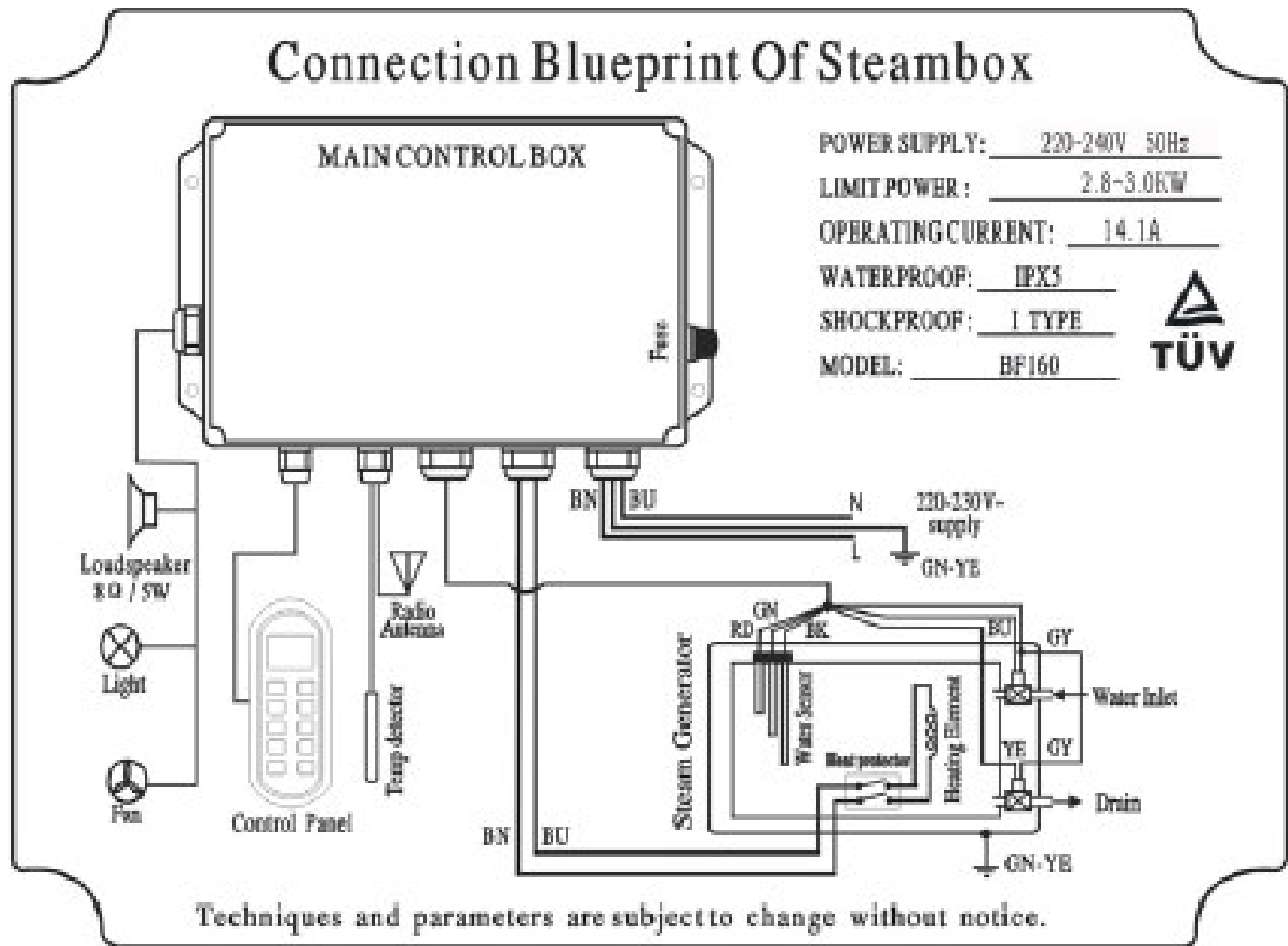

9. ISTRUZIONI PER L'USO E LA MANUTENZIONE

9.1. PANNELLO DI CONTROLLO

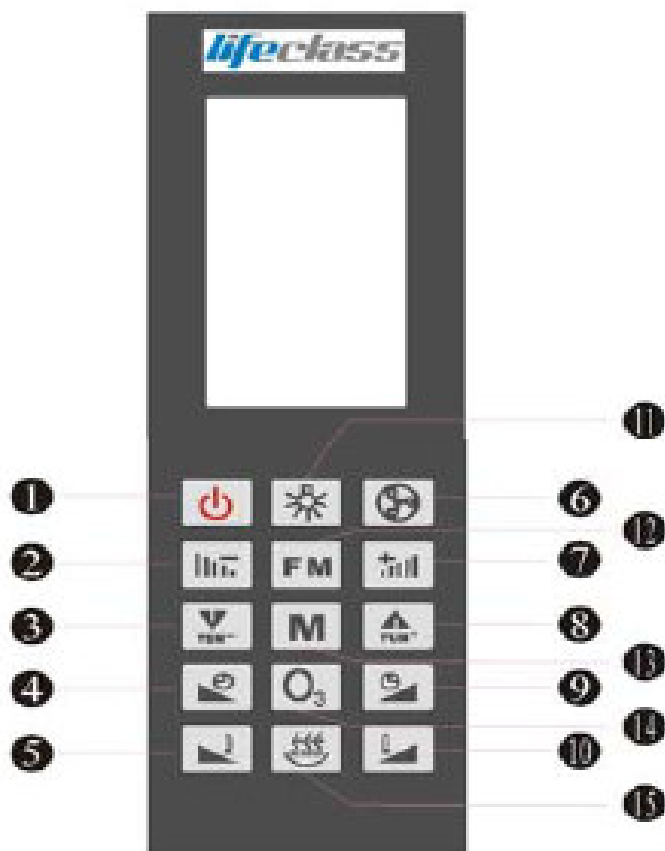

- **TASTO N. 1** PULSANTE DI ACCENSIONE E SPEGNIMENTO
- **TASTO N. 2** AUMENTO VOLUME
- **TASTO N. 3** DECREMENTA CANALE
- **TASTO N. 4** TIMER GENERATORE VAPORE
- **TASTO N. 5** DECREMENTA TERMOSTATO TEMPERATURA
- **TASTO N. 6** ACCENSIONE E SPEGNIMENTO VENTILATORE
- **TASTO N. 7** AUMENTA VOLUME
- **TASTO N. 8** INCREMENTA CANALE
- **TASTO N. 9** TIMER GENERATORE VAPORE
- **TASTO N. 10** AUMENTA TEMPERATURA TERMOSTATO
- **TASTO N. 11** ACCENSIONE SPEGNIMENTO LUCE
- **TASTO N. 12** ACCENSIONE E SPEGNIMENTO RADIO
- **TASTO N. 13** MEMORIZZAZIONE CANALE RADIO
- **TASTO N. 14** ACCENSIONE GENERATORE DI OZONO
- **TASTO N. 15** ACCENSIONE E SPEGNIMENTO GENERATORE DI VAPORE

10. ISTRUZIONI PRELIMINARI

- 1- **ON/OFF:** DOPO AVER CONNESSO LA SPINA DI ALIMENTAZIONE ALLA CORRENTE ELETTRICA, PREMERE IL TASTO 1 PER ACCENDERE IL SISTEMA. PREMENDO ULTERIORMENTE QUESTO TASTO IL SISTEMA SI SPEGNERA'. IL SISTEMA SI SPEGNE AUTOMATICAMENTE DOPO 120 MINUTI SE VIENE DIMENTICATO ACCESO. IL SISTEMA SCARICA L'ACQUA AUTOMATICAMENTE 10 SECONDI DOPO LO SPEGNIMENTO O DOPO L'UTILIZZO DEL VAPORE. CIO' VERRA' FERMATO UNA VOLTA RIACCESO IL SISTEMA
- 2- **LUCE.** PREMENDO IL TASTO CON LA LAMPADINA STAMPATA SI ACCENDE/SPEGNE L'ILLUMINAZIONE INTERNA.
- 3- **VENTILATORE.** PREMENDO IL TASTO VENTOLA SI AZIONA IL VENTILATORE.
- 4- **VAPORE.** PREMENDO IL TASTO 10 SI ACCENDE/SPEGNE LA FUNZIONE VAPORE. SUL DISPLAY VERRA' MOSTRATA LA TEMPERATURA AMBIENTE E IL TEMPO DALL'ATTIVAZIONE DELLA FUNZIONE. SE NEL SISTEMA MANCA ACQUA L'ICONA DEL VAPORE SI SPEGNE FINCHE' L'ACQUA RITORNA.
- 5- **IMPOSTAZIONE DEL TEMPO / UTILIZZO VAPORE.** PREMERE IL PULSANTE 5 FINCHE' SUL DISPLAY APPARE L'ICONA DEL TEMPO. PREMERE IL TESTO + 0 - PER IMPOSTARE IL VALORE DESIDERATO.
- 6- **IMPOSTAZIONE DELLA TEMPERATURA DEL VAPORE.** ATTIVANDO IL VAPORE IL DISPLAY

INDICA LA TEMPERATURA AMBIENTE. PREMERE IL TASTO + O - PER IMPOSTARE IL VALORE DI TEMPERATURA DESIDERATO. QUANDO LA TEMPERATURA AMBIENTE E' SUPERIORE DI UN GRADO ALLA TEMPERATURA IMPOSTATA IL VAPORE SI FERMA AUTOMATICAMENTE. QUANDO LA TEMPERATURA SCENDE IL VAPORE RIPARTE AUTOMATICAMENTE.

- 7- **RADIO.** PREMENDO IL TASTO FM SI ATTIVA LA RADIO. PREMENDO + O - SI MODIFICA IL VOLUME. PREMERE IL TASTO TUN PER SELEZIONARE LA FREQUENZA DESIDERATA. TENENDO PREMUTO TUN PER QUALCHE Istante VIENE SELEZIONATA UNA STAZIONE AUTOMATICAMENTE. PREMENDO IL TASTO M PER UN SECONDO VIENE MEMORIZZATA LA FREQUENZA IN UNO DEI CANALI DA UNO A DIECI.
- 8- **OZONO.** PREMENDO IL TASTO O3 SI ATTIVA O DISATTIVA IL GENERATORE DI OZONO

A. INTRODUZIONE ALLE FUNZIONI

1. CONTROLLO LUCE
2. CONTROLLO VENTILATORE
3. FUNZIONE VAPORE (BAGNO TURCO)
4. PROGRAMMAZIONE TEMPO E TEMPERATURA VAPORE
5. FUNZIONE RADIO

B. ISTRUZIONI PER L'USO

1. ACCENSIONE E SPEGNIMENTO

Per attivare il sistema premere il pulsante 1. Tutte le funzioni sono operative quando le icone sul pannello LCD sono illuminate. Il sistema si disattiverà automaticamente dopo 120 minuti a meno che non venga premuto prima il pulsante 1. 30 secondi dopo la disattivazione del sistema o la chiusura del vapore il sistema scarica l'acqua nel serbatoio del vapore per 3 minuti. Lo scarico si fermerà se il sistema viene attivato entro 3 minuti.

2. LUCE

Quando il sistema è attivato usare il pulsante 6 per accendere o spegnere la luce.

NOTA: E' necessario usare una lampadina da 12V, corrente inferiore o uguale a 25W per evitare il rischio di surriscaldamento del sistema.

3. VENTILATORE

Quando il sistema è in funzione usare il pulsante 2 per attivare o disattivare il ventilatore, vedi icona sul pannello LCD.

4. ACCENSIONE E SPEGNIMENTO DEL VAPORE

Quando il sistema è attivato premere il pulsante 10 per accendere o spegnere la funzione vapore (bagno turco), vedi icona sul pannello LCD. L'icona lampeggia quando manca l'acqua nel serbatoio e smette di lampeggiare non appena il serbatoio si riempie di acqua.

5. REGOLAZIONE DEL TEMPO VAPORE

Premere il pulsante 5 finché il pannello mostra l'icona "TIME" con il valore del tempo lampeggiante. Usare i pulsanti + e - per regolare il tempo vapore fra 1 e 99 minuti.

6. REGOLAZIONE DELLA TEMPERATURA DEL VAPORE

Premere il pulsante 5 finché il pannello mostra l'icona "TEMP" con il valore della temperatura lampeggiante. In questo momento Usare i pulsanti + e - per regolare la temperatura del vapore tra i 25 e i 60 °C. Non appena la temperatura dell'ambiente è di 1 grado più alta della temperatura desiderata la funzione vapore si ferma. Se la temperatura dell'ambiente è di un grado più bassa di quella desiderata la funzione vapore riparte.

7. FUNZIONE RADIO

Quando il sistema è attivato, premere il pulsante FM sul pannello di controllo. Usare i pulsanti + e - per regolare il volume. Premere il pulsante + per sintonizzarsi sulla frequenza FM in aumento di 0.1HZ. Tenere premuto il pulsante TUN finché la frequenza FM è sintonizzata. Quando si è trovata una stazione premere il pulsante M per memorizzarla. Usare il tasto M per selezionare stazioni da 1 a 10 se la radio non è impostata in frequenza automatica.

8. MANUTENZIONE

Dopo il bagno spegnere tutte le funzioni e togliere la corrente.

Per la pulizia usare panni morbidi con poco detersivo

PRECAUZIONI: Per pulire non usare sostanze abrasive, acidi, solventi alcalini, alcool o altri solventi corrosivi.

11. MANUTENZIONE DEL PRODOTTO

1-UTILIZZARE SOLO DETERSIVI NEUTRI E PANI MORBIDI PER LA PULIZIA DEL PRODOTTO. NON USARE MAI SOLVENTI ACIDI O ALCALINI COME ACETONE O AMMONIACA.

2-SE LA SUPERFICE HA UN GRAFFIO UTILIZZARE CARTA VETRATA 1500 PER LISCIARLO POI LUCIDARE CON PRODOTTI O PASTE APPOSITE.

3-LA DOCCIA, I GETTI E LA SCATOLA DEL VAPORE DOVREBBERO ESSERE PULITI PERIODICAMENTE PER ASSICURARE UN FUNZIONAMENTO OTTIMALE. NON SPRUZZARE SOLVENTI SULLE PARTI ELETTRICHE. NON APPOGGIARE ATTREZZI AFFILATI O APPUNTITI SULLE SUPERFICI.

4-CONTROLLARE PERIODICAMENTE L'INTEGRITA' DEI CAVI. SE NECESSARIO FARLI SOSTITUIRE DA PERSONALE QUALIFICATO.

5-CONTROLLARE PERIODICAMENTE LE TUBAZIONI ASSICURANDOSI CHE SIANO INTATTE E NON OSTRUITE.

6-PRIMA DI ACCENDERE CONTROLLARE CHE L'ALIMENTAZIONE ELETTRICA SIA COINCIDENTE CON LE SPECIFICHE DEL PRODOTTO.

7-TUTTI I CAVI ELETTRICI DEVONO ESSERE COLLEGATI DA PERSONALE QUALIFICATO.

8-ASSICURARSI CHE IL GENERATORE DI VAPORE SIA COLLEGATO A TERRA COME DA NORME VIGENTI.

12. SOLUZIONE DEI PROBLEMI

PROBLEMA	MOTIVO	SOLUZIONE
MANCANZA DI CORRENTE	LA CORRENTE E' STACCATA O IL FILO NON E' BEN COLLEGATO	INSERIRE LA SPINA NELLA PRESA E PREMERE IL PULSANTE PER RESETTARE
MANCANZA DI VAPORE	1. MANCA L'ACQUA NELLA VAPORIERA 2. IL TUBO DEL VAPORE E' ROTTO 3. IL GALLEGGIANTE SI E' INGRIPPATO 4. IL TEMPO DI EMISSIONE E' FINITO 5. LA TEMPERATURA ? E' FINITA 6. LA VALVOLA DI SCARICO NON E' STATA CHIUSA 7. LA TRSMISSIONE E' ROTTA 8. I FILI ELETTRICI NON SONO COLLEGATI BENE	1. APRIRE LA VALVOLA ESTRENA DELL'ACQUA 2. SOSTITUIRE IL TUBO 3. SOSTITUIRE IL GALLEGGIANTE 4. RESETTARE 5. RESETTARE 6. CHIUDERE LO SCARICO DELLA VAPORIERA 7. SOSTITUIRE LA TRASMISSIONE 8. CONTROLLARE E COLLEGARE BENE
ACQUA FUORI DALLO SBOCCO DEL VAPORE	PRESSIONE DELL'ACQUA TROPPO FORTE	AGGIUNGERE UNA VALVOLA PER L'ACQUA ALL'ESTERNO
GETTO SENZA ACQUA	1. LA VALVOLA ELETTRICA NON FUNZIONA 2. GETTO INTASATO	1. PULIRLA O SOSTITUIRLA 2. ELIMINARE LO SPORCO
MANCANZA DI LUCE	1. LAMPADA ROTTA 2. FILI ELETTRICI NON BEN COLLEGATI	1. SOSTITUIRLA 2. RICOLLEGARE I FILI
INCLINAZIONE DELLA DOCCIA	IL PAVIMENTO NON E' UNIFORME	SISTEMARE I PIEDINI INFORIERI
SUPERFICIE GRAFFIATA	? A MANO O MECCANICAMENTE	USARE CARTA SMERIGLIATA DA 2000 CON ACQUA PER LUCIDARLA, USARE UN UNO STRIFINACCIO CON PASTA DENTIFRICIA PER LUCIDARALA ANCORA. POI PULIRLA.
SPRUZZO POSTERIORE O TUBO PER IL MASSAGGIO GOGGIOLANTE	1. LA CHIUSURA E' ALLENTATA 2. IL GETTO E' ROTTO 3. IL TUBO DELL'ACQUA E' TROPPO VECCHIO	1. CHIUDERLA BENE 2. SOSTITUIRLO 3. SOSTITUIRLO

13. SCHEMA DELLA SAUNA

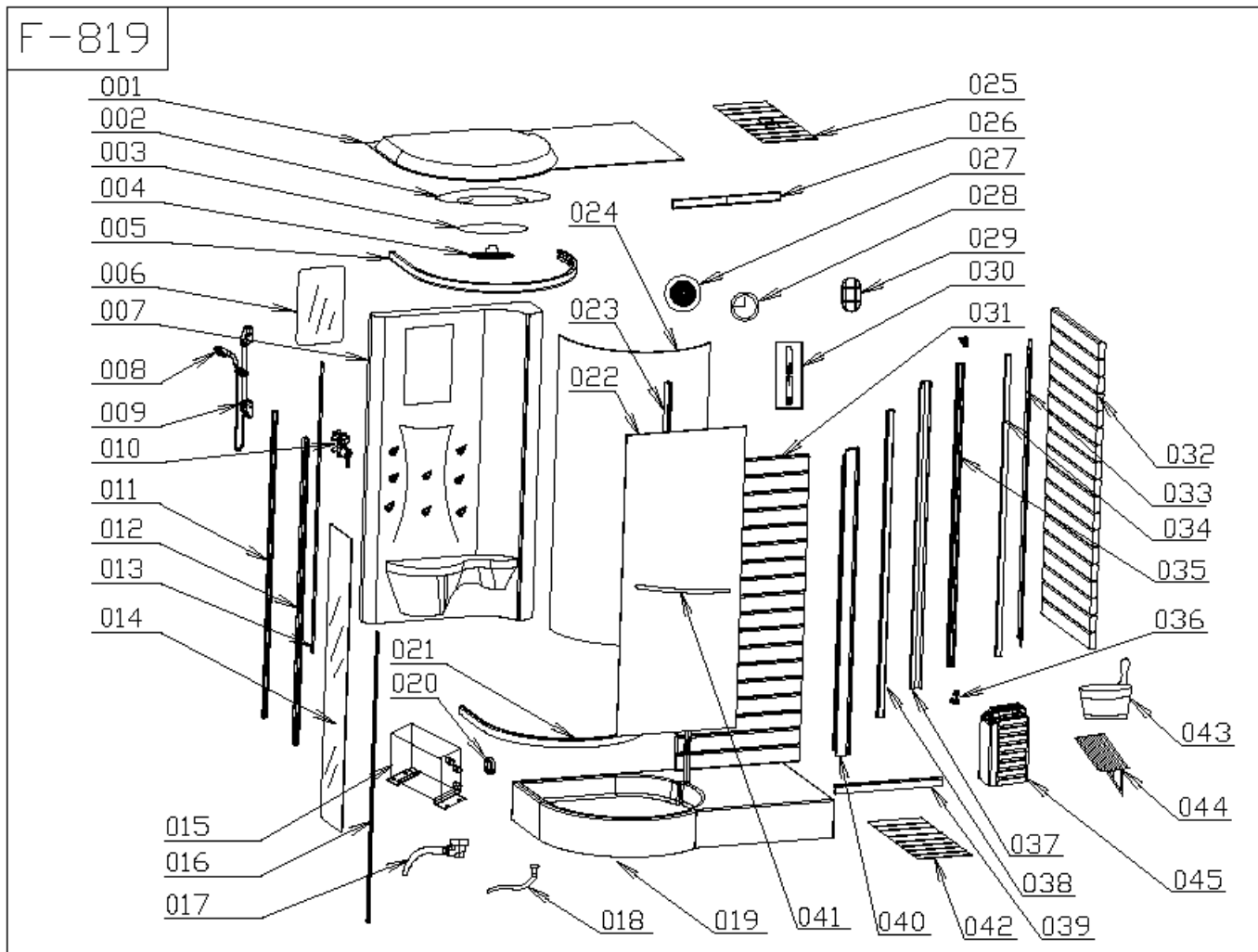

015	Steamer	030	Sandglass	045	dry wet steam
014	Fixed galss	029	Riot lamp	044	Wooden chair
013	Aluminum rod	028	Thermometer	043	Wooden panel
012	Side aluminum	027	Stalker	042	Wooden panel
011	Wall rod	026	Upper Aluminum rod	041	Door knob
010	Faucet	025	Wooden roof	040	Aluminum rod
009	Shower holder	024	Movable curve glass	039	Nether aluminum rod
008	Hand shower	023	Side Column	038	Aluminum column
007	Back palte	022	Movable flat glass	037	Aluminum rod
006	Mirror	021	Nether track	036	Spindle for movable door
005	Upper track	020	Medicine box	035	Aluminum column
004	Head shower	019	Tray	034	Side aluminum rod
003	Top light	018	Mini drainage	033	Aluminum rod
002	Lamp cover	017	Big drainage	032	Lateral wooden panel
001	Roof	016	Aluminum rod	031	Back wooden panel

INSTALLAZIONE ED UTILIZZO RISCALDATORE ELETTRICO

ELEMENTO SCALDANTE TERMOSTATO TIMER

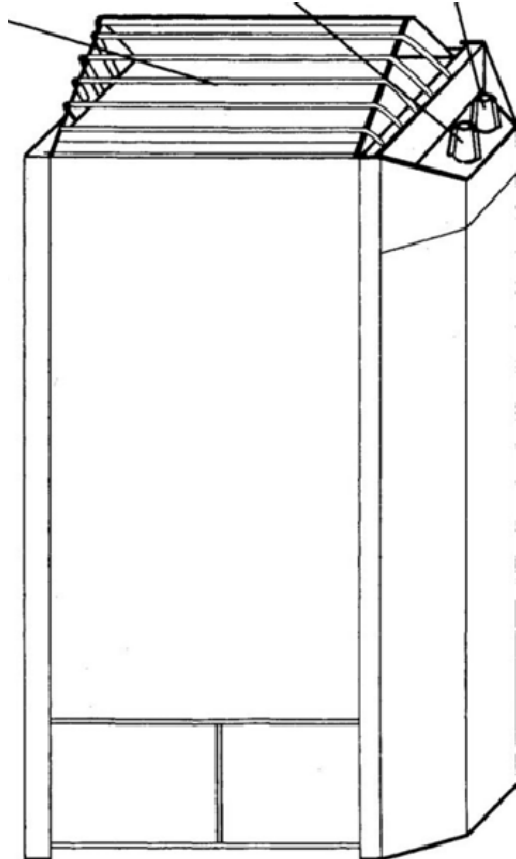

INSTALLAZIONE

INSTALLARE IL RISCALDATORE POSIZIONANDOLO RISPETTANDO LE DISTANZE DESCRITTE PRECEDENTEMENTE E NELLA FIGURA SEGUENTE.

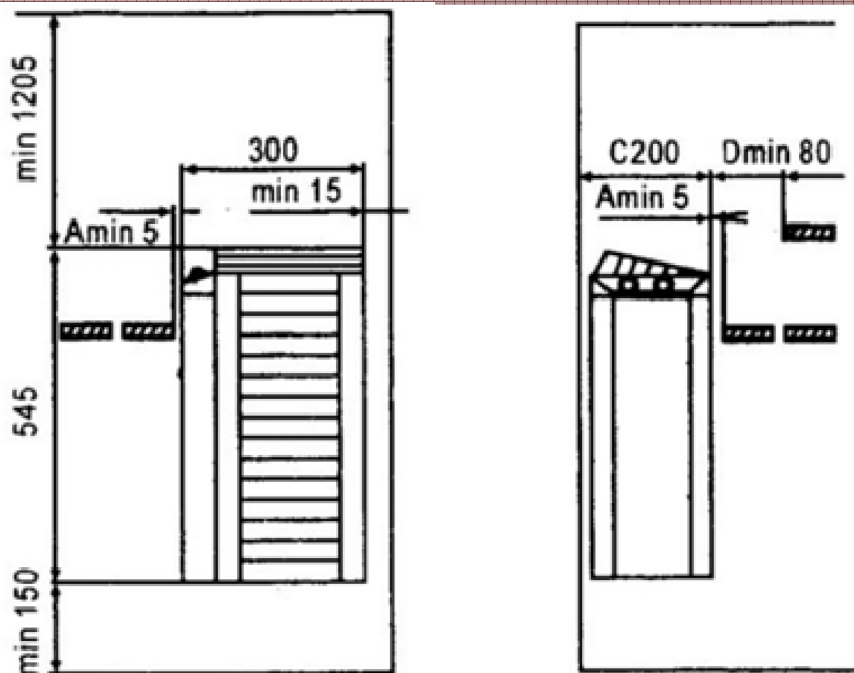

VERIFICATE CHE NON VI SIANO MAI OGGETTI INTERPOSTI ALL'INTERNO DELLE DISTANZE MINIME RICHIESTE IN FIGURA.

ANCORATE IL RISCALDATORE ALLA PARETE SEGUENDO LE INDICAZIONI IN FIGURA:

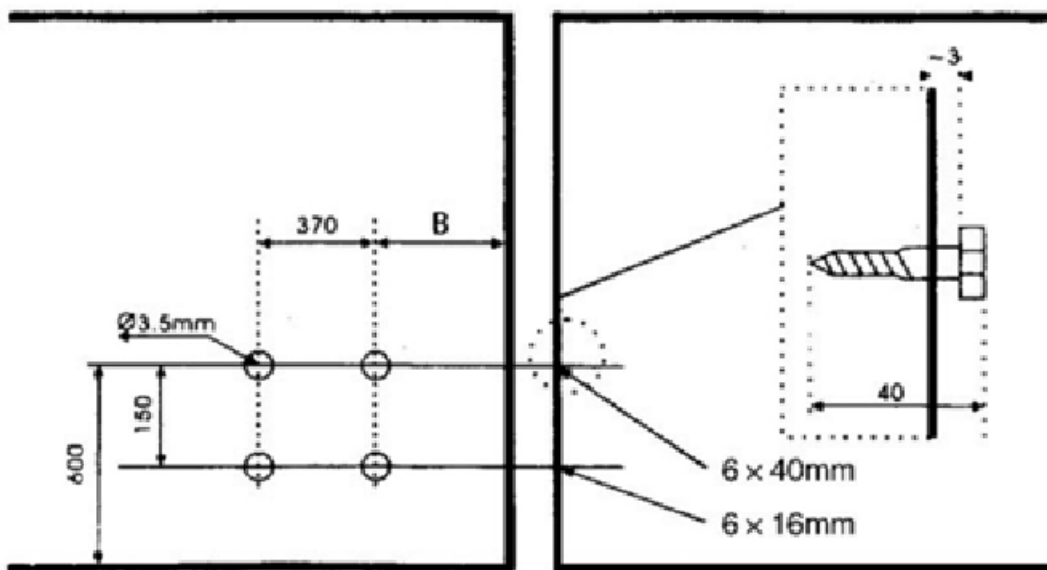

LA PARETE DIETRO IL RISCALDATORE NON DEVE ESSERE MODIFICATA CON ALTRI MATERIALI, IN PARTICOLARE NON PUO' CONTENERE CEMENTO O MATERIALI SIMILI. (CIO' PER EVITARE CHE LA TEMPERATURA DELLA PARETE SALGA ECCESSIVAMENTE).

COLLEGAMENTO DEI CAVI ELETTRICI

IL COLLEGAMENTO DEI CAVI ELETTRICI DEVE ESSERE FATTO DA UN TECNICO QUALIFICATO SECONDO LE NORMATIVE VIGENTI. L'ELETTRICISTA DEVE USARE CAVO IN RAME ISOLATO (O MATERIALE SIMILE) PER COLLEGARE L'ALIMENTAZIONE ELETTRICA PRINCIPALE DELLA SAUNA (VEDI TABELLA SEGUENTE). I

MORSETTI DI COLLEGAMENTO ALL'INTERNO DEL RISCALDATORE DEVONO ESSERE SIGILLATI CONTRO GLI SCHIZZI D'ACQUA CON UN PERTUGIO DI 7 MM DI DIAMETRO PER IL RAFFREDDAMENTO. ASSICURATEVI CHE IL CENTRO DELLA SCATOLA ABBAIA UNA DISTANZA VERTICALE DI ALMENO 500 MM DAL PAVIMENTO.

POTENZA kW	SEZIONE MINIMA CAVI DI ALIMENTAZIONE
3,0	3 mmq

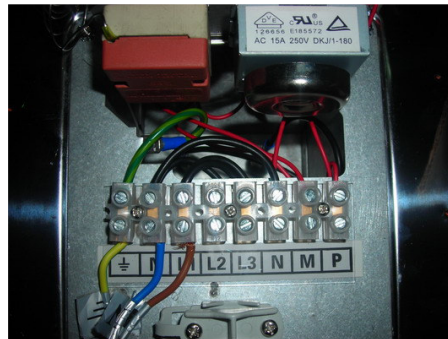

NB:La versione di riscaldatore che avete comprato è di 230 V – 50 Hz. (non 400V)
(vedi foto sopra per il collegamento dei cavi)

D 2A

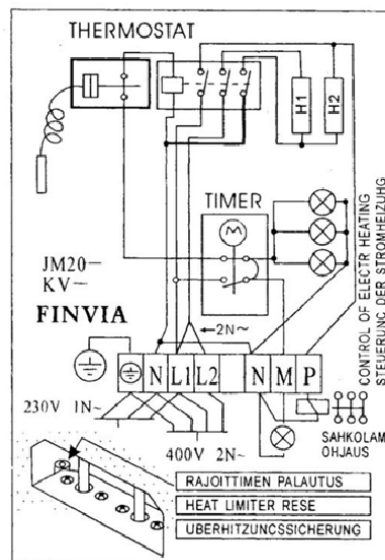

D 2B

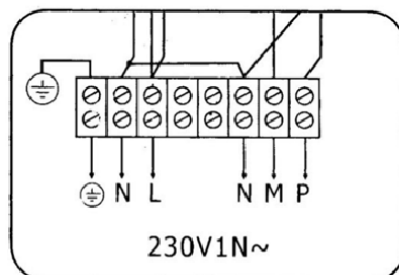

D 2C

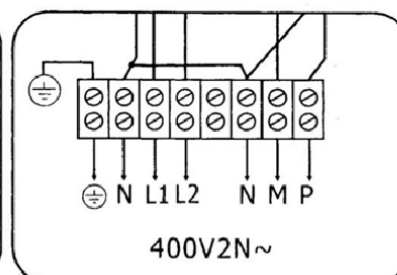

LE PIETRE DELLA SAUNA

SUGGERIAMO DI LAVARE LE PIETRE PER MANTENERLE PULITE FIN DALL'INIZIO. METTERE LA PIETRA PIU' GRANDE IN BASSO. ASSICURATEVI DI LASCIARE UN PO' DI SPAZIO PER LA VENTILAZIONE. LE PIETRE DEVONO ESSERE SOSTITUITE QUANDO INIZIANO A SQUAMARSI. IL DIAMETRO DELLE PIETRE DEVONO ESSERE DI 3-8 CM.

CONTROLLO DELLA TEMPERATURA

DOPO AVER ESEGUITO IL COLLEGAMENTO ELETTRICO POTETE METTERE IN FUNZIONE L'APPARECCHIO. IMPOSTATE IL THERMOSTATO PER SELEZIONARE IL LIVELLO DI TEMPERATURA DESIDERATO ED IL TIMER PER IMPOSTARE LA DURATA DESIDERATA. PER OTTENERE LA TEMPERATURA DESIDERATA IL RISCALDATORE IMPIEGHERA' UN TEMPO COMPRESO TRA 30 MINUTI ED UN'ORA.

INTERRUTTORE DELLA CORRENTE

L'IMPIANTO ELETTRICO DEL RISCALDATORE DEVE ESSERE COLLEGATO AD UN INTERRUTTORE MAGNETO TERMICO DI SICUREZZA ADATTO ALLA POTENZA ASSORBITA DAL RISCALDATORE. DISATTIVATE SEMPRE QUESTO INTERRUTTORE QUANDO NON UTILIZZATE LA SAUNA.

VENTILAZIONE

ALLO SCOPO DI MANTENERE LA SAUNA IN CONDIZIONI OTTIMALI, ESSA DEVE AVERE UNA BUONA VENTILAZIONE. A QUESTO SCOPO APRITE QUANDO NECESSARIO LA BOTOLA POSTA ALL'INTERNO DELLA CABINA E ASSICURATEVI CHE L'APERTURA NON SIA OSTRUITA DA OGGETTI ESTRANEI.

NOTA: STRINGETE BENE LE VITI DELLA PARTE SUPERIORE DEL RISCALDATORE E ASSICURATEVI CHE VI SIANO ALMENO 3 mm DALLA TESTA DELLE VITI AL MURO.

13. SICUREZZA ELETTRICA

I nostri box doccia sono apparecchi sicuri, costruiti nel rispetto delle norme **CE** attualmente in vigore. Essi sono collaudati durante la produzione per garantire la sicurezza dell'utente. L'installazione deve essere eseguita da personale qualificato, che deve garantire il rispetto delle disposizioni nazionali vigenti, nonché essere abilitato ad effettuare l'installazione.

E' responsabilità dell'installatore la scelta dei materiali in relazione all'uso, l'esecuzione corretta dei lavori, la verifica dello stato dell'impianto a cui si allaccia l'apparecchio e l'idoneità dello stesso a garantire la sicurezza d'uso.

I nostri box doccia sono apparecchi di classe "I" e perciò devono essere fissati stabilmente e collegati in modo permanente, senza giunzioni intermedie, alla rete elettrica ed all'impianto di terra.

L'impianto elettrico e quello di terra dell'immobile devono essere efficienti e conformi alle disposizioni di legge ed alle specifiche norme nazionali.

Per l'allacciamento alla rete elettrica, si impone l'installazione di un interruttore di sezionamento omnipolare, da collocare in una zona che rispetti le prescrizioni di sicurezza dei locali bagno. Detto interruttore omnipolare, di tipo normalizzato, dovrà garantire un'apertura dei contatti di almeno 3 mm, ed essere idoneo a tensioni di 220-240 V e correnti fino a 16 A.

Interruttore e dispositivi elettrici, nel rispetto delle norme, vanno collocati in zona non raggiungibile dall'utente che sta usando l'apparecchiatura.

















L'installazione di dispositivi elettrici ed apparecchi (prese, interruttori, ecc.) nelle sale da bagno deve essere conforme alle disposizioni di legge e norme di ogni stato; in particolare, non è ammessa alcuna installazione elettrica nella zona circostante il box doccia per una distanza di 60 cm ed un'altezza di 225 cm. Per il collegamento all'impianto elettrico dell'immobile, dovrà essere utilizzato un cavo con guaina avente caratteristiche non inferiori al tipo **H05 VV-F 3x2,5 mm²**.

L'impianto elettrico dell'immobile deve essere provvisto di interruttore differenziale da 0,03 A.

Si declina ogni responsabilità qualora:

- L'installazione venga eseguita da personale non qualificato e/o non abilitato ad eseguire l'installazione stessa.
- Non vengano rispettate le norme e disposizioni di legge relative agli impianti elettrici degli immobili in vigore nello stato in cui viene eseguita l'installazione.
- Non vengano rispettate le disposizioni di installazione e manutenzione riportate sul presente manuale.
- Vengano usati per l'installazione materiali non idonei e/o non certificati.
- I box doccia vengano posti in opera non conformemente alle norme succitate.
- Vengano eseguite operazioni non corrette che riducano il grado di protezione delle apparecchiature elettriche contro i getti d'acqua o modifichino la protezione contro l'elettrocuzione per contatti diretti ed indiretti, o altresì generino condizioni di isolamento, dispersioni di corrente e surriscaldamento anomali.
- Vengano cambiati o modificati componenti o parti dell'apparecchio rispetto allo stato di fornitura, facendo decadere la responsabilità del Costruttore.
- L'apparecchio venga riparato da personale non autorizzato o usando parti di ricambio non originali.

14. AVVERTENZE

	non aprire la macchina senza l'intervento di un tecnico specializzato;
	inserire la spina fino in fondo nella presa
	accertarsi che l'impianto elettrico sia a norma di legge dotato di collegamento a terra conforme. NON collegare l'apparecchiatura a prese multiple.
	non pulire la spina con panni umidi
	non inserire metalli nella macchina
	non toccare le parti elettriche con mani bagnate
	scollegate la spina durante la pulizia del prodotto
	non installare vicino a fonti di calore (es fornelli, termosifoni..)
	non usare prodotti aggressivi, alcool, insetticidi ecc
	rimuovi la spina tenendo fermamente la spina stessa e non il cavo. Non rimuovere la spina se prima non è stato spento l'apparecchio con l'interruttore principale della macchina
	Se il cavo elettrico è danneggiato, farlo riparare dal fornitore o comunque da personale qualificato al fine di evitare ogni possibile rischio.
	Durante il trasporto fare attenzione e non rovesciare, colpire con materiali pesanti o scuotere violentemente.
	Dopo aver terminato la doccia, staccare la corrente che alimenta la doccia e chiudere anche la valvola di alimentazione dell'acqua al di fuori del box doccia.
	Box doccia singoli sono studiati per il peso di una persona sola. Non utilizzate il box doccia in più persone.
	L'ingresso dell'acqua nel box doccia non può superare la temperatura di 70 °C.
	L'impianto deve essere collegato a terra come da norme vigenti. Gli apparecchi devono essere alimentati con un interruttore differenziale con corrente differenziale non superiore a 30 mA.
	E' consigliabile accompagnare bambini nell'utilizzo del box doccia.