







ELEMENTI DI COMANDO

FRONTESPIZIO

1.  (**POWER/LED di STANDBY**)
per accendere/spegnere l'apparecchio
2. **Finestra del sensore a raggi infrarossi**
3.  (**STOP**)
per interrompere la riproduzione
4. **Vano CD**
5.  (**PLAY/PAUSE**)
per iniziare/continuare/interrompere la riproduzione
6.  (**SKIP**)
per saltare al capitolo/alla traccia precedente
7.  (**SKIP**)
per saltare al capitolo/alla traccia successivi
8.  (**OPEN/CLOSE**)
per aprire/chiudere il vano di caricamento del CD
9. Rientranze per piedini del televisore Disney "MD 3722" o "MD 40518".

RETRO

10. **CORRENTE DI RETE (cavo di alimentazione AC)**
per il collegamento ad una presa di corrente
11. **USCITA AUDIO (sinistra/destra)**
per il collegamento all'entrata audio di un amplificatore, ricevitore o di un impianto stereo
12. **USCITA S-VIDEO**
per il collegamento di un televisore
13. **USCITA S-VIDEO**
per il collegamento di un televisore con entrata S-VIDEO
14. **COASSIALE (uscita audio digitale)**
per il collegamento all'entrata audio di un apparecchio audio digitale (coassiale)
15. **Collegamento SCART**
per il collegamento di una spina SCART a 21 poli di un televisore

TELECOMANDO

1.  (**POWER**)
per accendere/spegnere il lettore DVD
2. **0-9 Tasti numerici**
3.  (**SETUP**)
per avviare e chiudere il MENU DI IMPOSTAZIONE DVD
4.  (**MENU**)
DVD: consente di richiamare il menu DVD
5. 
Ricerca veloce indietro
6.  (**PLAY/PAUSE**)
per iniziare/interrompere la riproduzione
Telecomando per adulti nella figura: Design "Mickey"
Telecomando per bambini nella figura: Design "Princess"
7.  (**STOP**)
per interrompere la riproduzione
- 8./9. **Tasti freccia (///**)
per navigare nelle immissioni eseguite all'interno di un menu
- 9./15. ,  (**SKIP**)
per saltare al titolo/al capitolo precedente
11.  (**REPEAT**)
per ripetere capitoli, titoli, tutto
12.  (**OPEN/CLOSE**)
consente di aprire e chiudere il vano del disco
13.  (**DISPLAY**)
per visualizzare lo stato attuale del disco durante la riproduzione
14. 
Ricerca veloce avanti
16. **OK**
per confermare la selezione
17.  (**REPEAT A-B**)
per ripetere un determinato spezzone

INDICE

Istruzioni di sicurezza	43	Riproduzione di un disco	47
Informazioni generali	44	MENU DI IMPOSTAZIONE DVD	49
Inserire batterie nel telecomando	44	DATI TECNICI; Smaltimento rifiuti	50
Collegamenti	45	Codici linguistici del DVD	113

ADVERTENCIAS DE SEGURIDAD



Informazioni sulle presenti istruzioni

Leggere attentamente le indicazioni di sicurezza prima di procedere alla messa in funzione. Osservare in particolare le avvertenze riportate sull'apparecchio e nel manuale di istruzioni per l'uso.

Tenere le istruzioni per l'uso sempre a portata di mano. In caso di vendita o consegna ad altra persona dell'apparecchio è assolutamente necessario consegnare altresì le presenti istruzioni.

IT

Non lasciare da soli bambini in presenza di apparecchiature elettriche.

L'ingestione di batterie/accumulatori può comportare un pericolo per la vita. Conservare quindi le batterie lontano dalla portata di bambini. In caso di ingestione di una batteria è necessario richiedere immediatamente soccorso medico.

Tenere anche le confezioni di plastica lontano dalla portata di bambini. Pericolo di soffocamento.

Installare l'impianto in un luogo sicuro

Poggiare l'impianto su un piano fisso e diritto. L'impianto non è adatto al funzionamento in ambienti con un elevato grado di umidità dell'aria (per es. stanza da bagno). Fare attenzione affinché

- sia sempre garantita una sufficiente ventilazione;
- l'impianto non sia esposto a fonti di calore dirette (per es. impianti di riscaldamento);
- l'impianto non sia esposto a luce solare diretta;
- venga evitato il contatto con umidità, acqua o spruzzi di acqua (non poggiare per es. vasi sull'impianto);
- l'impianto non sia collocato nelle immediate vicinanze di campi magnetici (per es. televisore o altri altoparlanti);
- non siano presenti fonti di incendio (per es. candele accese) nelle vicinanze dell'impianto.

Mantenere accessibile la spina

Collegare l'impianto soltanto ad una presa elettrica (230 V ~ 50 Hz) ben accessibile presente in prossimità del luogo di installazione. Nel caso in cui si rendesse necessario disconnettere l'impianto dall'alimentazione di rete, garantire il libero accesso della presa elettrica.

Onde evitare il pericolo di inciampare, si consiglia di evitare l'uso di cavi prolunga.

In caso di lunga assenza o temporale scollegare la spina.



Non riparare l'apparecchio da soli.

Non tentare mai di aprire o riparare l'apparecchio oppure la linea di allacciamento. Pericolo di shock elettrici!

In caso di guasti rivolgersi al nostro Centro di assistenza o a un'officina specializzata.

Lettores CD

Il lettore CD è un prodotto laser della classe 1. L'apparecchio è dotato di un sistema di sicurezza in grado di evitare l'emissione di pericolose radiazioni laser durante il normale utilizzo. Per evitare ferite agli occhi si consiglia di non manomettere o danneggiare mai il sistema di sicurezza dell'apparecchio.



Pulire l'impianto

Prima di procedere alla pulizia dell'impianto è importante estrarre la spina dalla presa elettrica. Per la pulizia si consiglia l'uso di un panno morbido e asciutto. Evitare l'uso di solventi e detergenti chimici poiché simili sostanze possono causare danni alla superficie e/o alle iscrizioni riportate sul dispositivo.

INFORMAZIONI GENERALI

Accessori forniti in dotazione

- Due telecomandi (adulti / bambini)
- 2 set di batterie da 1,5 Volt "AA" ciascuno
- Cavo SCART
- Manuale di istruzioni per l'uso e documenti di garanzia



In queste istruzioni per l'uso

Il presente lettore è utilizzabile per la riproduzione di DVD, CD audio oltre che di CD MP3. Nel presente manuale di istruzioni i simboli riportati corrispondono:

DVD Questa funzione vale solo per DVD.

CD Questa funzione vale solo CD audio.

MP3 Questa funzione vale solo CD MP3.

VCD Questa funzione vale solo VCD.

Menu lingua

I nomi e le impostazioni dei menu (OSD - "On-Screen- Display") sono riportati in lingua inglese.

Naturalmente è possibile impostare la funzione OSD anche in numerose altre lingue; vedi "SETUP > PLAYER MENU" .

Informazioni su CD audio e DVD

Struttura dei CD audio

I dati riportati su un CD audio sono costituiti da titoli o cosiddetti "tracks" vale a dire brani. Questi sono numerati in ordine crescente:

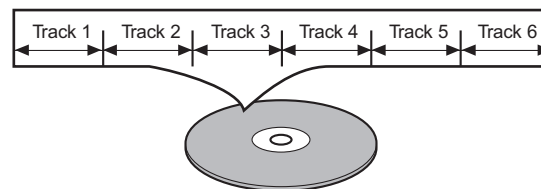

MP3

Il presente lettore è in grado di riprodurre anche CD nel formato MP3, la cui struttura è simile a quella di directory, sottodirectory e singoli titoli memorizzati su un comune CD di archiviazione dati.

Struttura dei DVD

I DVD sono suddivisi in titoli e capitoli. Un DVD può presentare molti titoli, suddivisi a loro volta in numerosi capitoli. I titoli e capitoli sono entrambi numerati in ordine crescente:

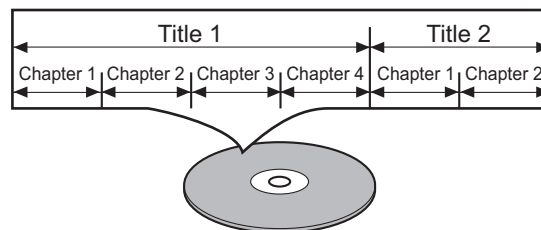

In genere il primo titolo di un DVD contiene le informazioni relative alla licenza e al fornitore. Il titolo successivo è in genere costituito dal film vero e proprio. Altri titoli eventualmente presenti possono riferirsi ad esempio a servizi sulla realizzazione del film stesso, anteprime del film o informazioni sugli attori.

Si prega di osservare:

Le possibilità di riproduzione sono indicate sul DVD. Queste impostazioni sono fondamentali nella definizione delle possibilità di riproduzione del lettore DVD. Nel caso in cui non dovesse pertanto essere possibile eseguire con il DVD una delle funzioni qui descritte, ciò significa che molto probabilmente il DVD non è stato realizzato con tale funzione.

INSERIRE BATTERIE NEL TELECOMANDO

Aprire il vano batterie.



Inserire le due batterie del tipo "AA".
Fare attenzione alle polarità!

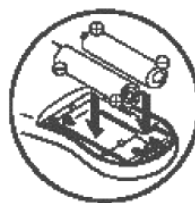

3. Chiudere nuovamente il vano.



SI PREGA DI OSSERVARE:

- Evitare l'uso di batterie di tipi diversi tra loro.
- Evitare di mischiare batterie usate con batterie nuove.

COLLEGAMENTI

SI PREGA DI OSSERVARE:

- Collegare il lettore DVD direttamente ad un televisore (non ad un video registratore).
- Attivare l'alimentazione elettrica degli apparecchi solo dopo aver eseguito tutti i collegamenti.
- Consultare se necessario i manuali di istruzioni per l'uso dell'apparecchio collegato.
- Nel caso di impiego di un cavo audio e/o video è importante osservare la concordanza dei colori delle spine con quella dei connettori.
- Fare attenzione a non fare toccare il cavo di collegamento tra il lettore DVD e televisore con il cavo di antenna dello stesso televisore. Il televisore potrebbe essere esposto ad interferenze elettriche.
- Non poggiare il televisore sul lettore DVD; unica eccezione consentita è la combinazione con il rispettivo televisore Medion "MD 3722" o "MD 40518".

Collegamento a un televisore con cavo SCART

Il modo più semplice per collegare un televisore ad un lettore DVD, ottenendo al tempo stesso un'ottima immagine di riproduzione, è l'uso di un cavo SCART (fornito in dotazione).

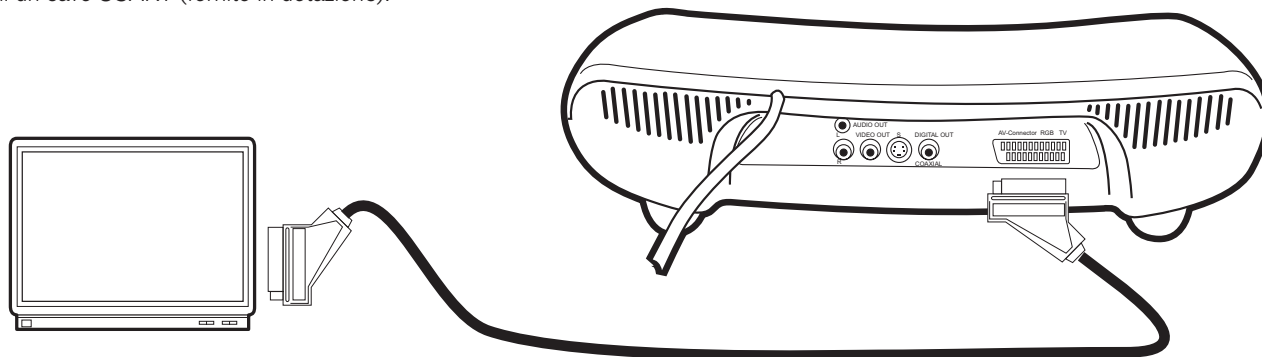

Collegamento a un televisore con USCITA S-VIDEO e cavo AUDIO

In alternativa è possibile collegare lettore DVD e televisore tra di loro con un cavo di USCITA S-VIDEO. In tal caso è necessario impiegare in aggiunta un cavo AUDIO per consentire la trasmissione dell'audio:

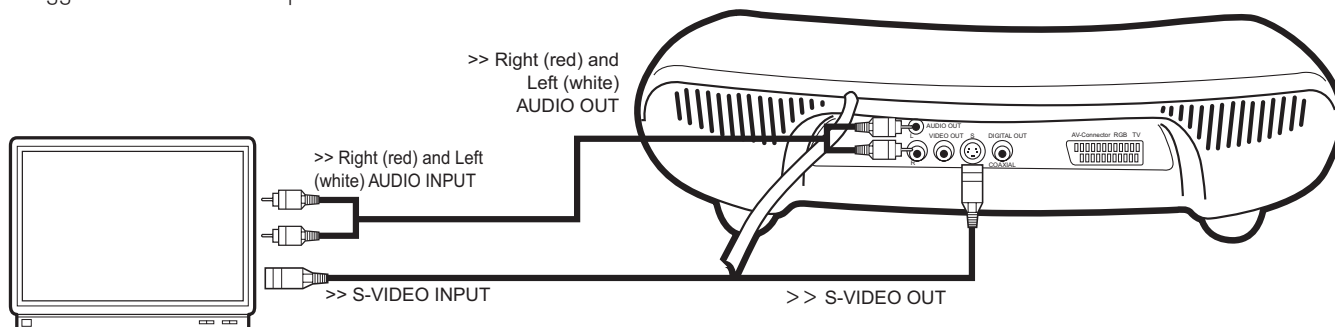

Il lettore DVD potrà essere così collegato ad un impianto stereo ottenendo l'emissione del suono dall'impianto stereo:

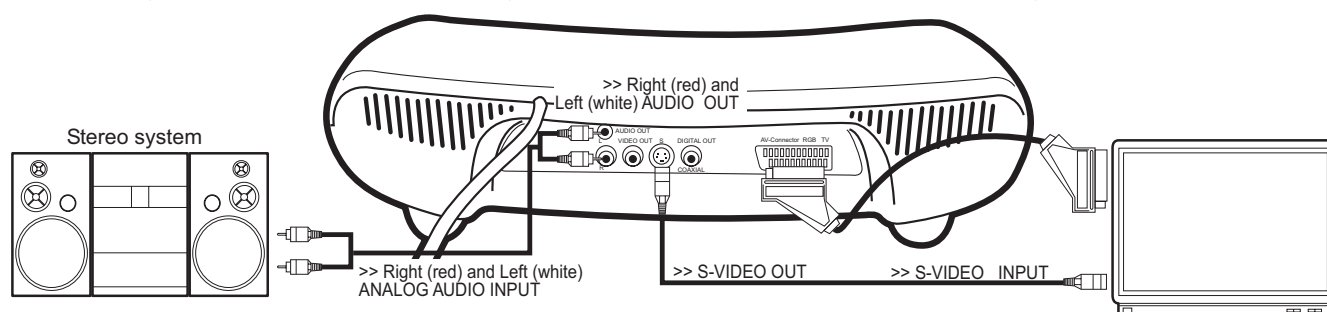

COLLEGAMENTI (SEGUE)

Collegamento ad un amplificatore con entrate digitali

Per poter collegare il lettore DVD ad un amplificatore provvisto di entrate digitali (come per es. un ponte MD o un ponte DAT) è necessario ricorrere all'uso di un cavo coassiale digitale:

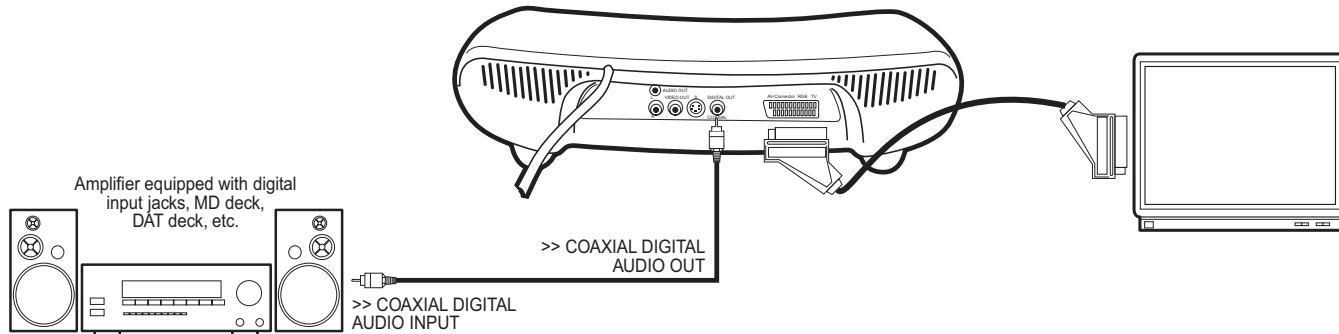

SI PREGA DI OSSERVARE:

- Eseguendo questo tipo di collegamento è necessario disattivare nel MENU AUDIO le impostazioni DOLBY DIGITAL ovvero MPEG selezionando OFF. Altrimenti si possono verificare delle distorsioni del suono; oppure possono danneggiarsi gli altoparlanti collegati.

Collegamento a un decoder o amplificatore in Dolby Digital ("Home Cinema")

Impiegando il lettore DVD per la riproduzione di un DVD nel formato a 5.1 canali in Dolby-Surround oppure di un disco CD nel formato MPEG-Surround, il lettore DVD emette in tal caso dei rispettivi segnali audio provenienti dal connettore di USCITA AUDIO COASSIALE DIGITALE. Collegando invece il lettore DVD ad un decoder in Dolby-Digital, il suono riprodotto sarà più autentico e realistico, raggiungendo un effetto simile a quello ottenuto al cinema. – Per questo tipo di collegamento è previsto l'uso di un cavo coassiale digitale (non fornito in dotazione):

La figura indica la posizione ideale degli altoparlanti:

- 1 Altoparlante anteriore sinistro
- 2 Televisore
- 3 Altoparlante centrale (sopra o sotto il televisore)
- 4 Subwoofer (in un punto qualunque della stanza)
- 5 Altoparlante anteriore destro
- 6 Posizione di ascolto
- 7 Altoparlante posteriore sinistro
- 8 Altoparlante posteriore destro

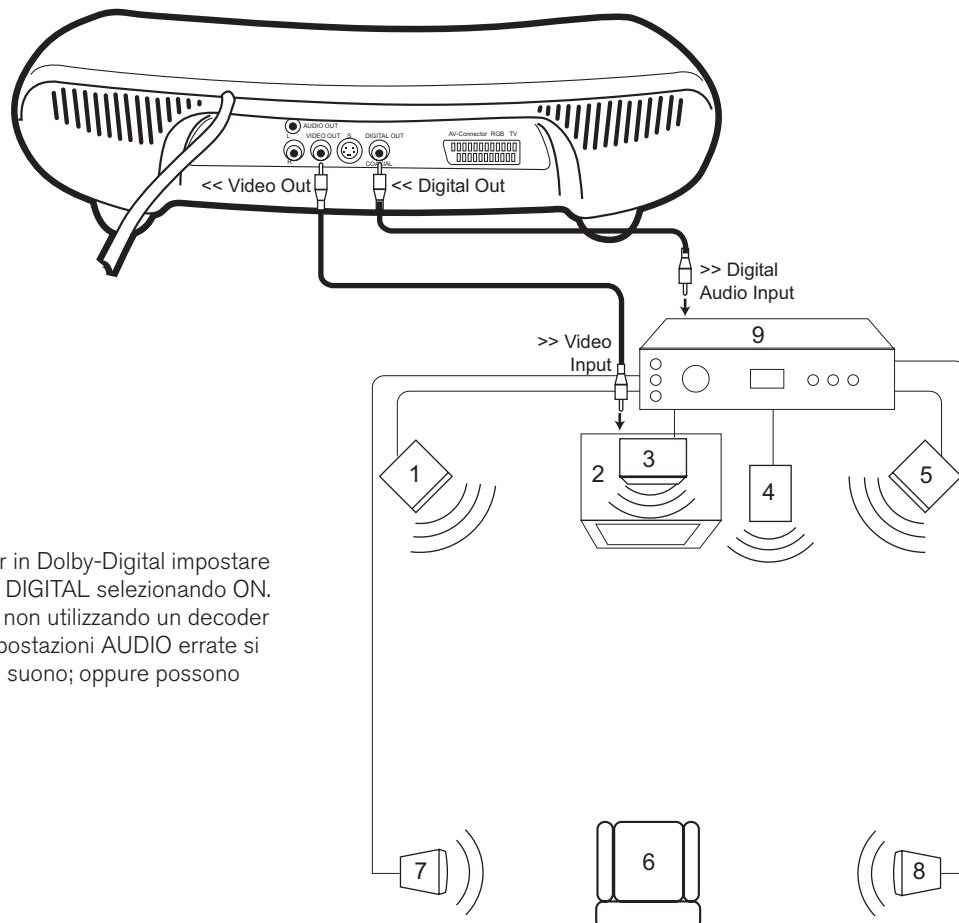

SI PREGA DI OSSERVARE:

- Durante il collegamento ad un decoder in Dolby-Digital impostare nel MENU AUDIO la funzione DOLBY DIGITAL selezionando ON. Lasciare invece disattivata la funzione non utilizzando un decoder in Dolby-Digital. Nel caso invece di impostazioni AUDIO errate si possono verificare delle distorsioni del suono; oppure possono danneggiarsi gli altoparlanti collegati.

RIPRODUZIONE DI UN DISCO



Qualora non specificato diversamente, tutte le definizioni relative a tasti fanno riferimento ai tasti presenti sul telecomando. Alcune funzioni possono anche essere eseguite direttamente sull'apparecchio.

ATTENZIONE:

Se viene visualizzata la "mano Disney" sullo schermo, significa che questa funzione non è disponibile nella modalità attuale.





Riproduzione

DVD CD MP3 VCD

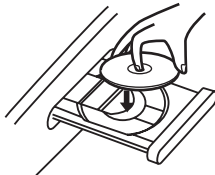

- Accendere il televisore e tutti gli altri dispositivi eventualmente collegati.
 - Selezionare sul televisore il canale riservato al funzionamento con video.
 - Attivare il lettore DVD con il tasto POWER .
 - Premere OPEN/CLOSE , per aprire il vano del disco.
 - Inserire un disco con la dicitura rivolta verso l'alto tenendosi al centro del vano.
 - Premere il tasto PLAY .
- Il vano si chiude avviando automaticamente la riproduzione. In caso contrario è sufficiente premere un'altra volta il tasto PLAY. A seconda del tipo di DVD appare prima il menu titoli del DVD (vedi "Menu titoli").



PAUSE



- Per interrompere la riproduzione premere il tasto PAUSE . La funzione consente di ottenere il fermo.
- Con PLAY  è possibile procedere con la riproduzione.

STOP

- Per interrompere la riproduzione premere il tasto STOP . L'immagine scompare dallo schermo e immagine visualizzando un messaggio..
- Con PLAY  la riproduzione viene avviata lì dove era stata precedentemente interrotta.
- Se si desidera interrompere completamente la riproduzione, premere ancora una volta il tasto STOP .





Ricerca Veloce Avanti / Indietro

DVD CD MP3 VCD

- Premere durante la riproduzione  ovvero .
 - Avendo inserito un DVD, ad ogni pressione di tasto viene aumentata la velocità: x 2, x 4, x 8, x 16.
- Per ritornare alla velocità normale, premere il tasto PLAY .

Ricerca Lenta Avanti / Indietro

DVD VCD

- Premere durante la riproduzione il tasto PAUSE .
- Premere poi  ovvero  (non con ).
 - Con ogni pressione di tasto è possibile selezionare un'altra velocità: 1/2, 1/4, 1/8.
- Per ritornare alla velocità normale, premere il tasto PLAY .

Scorrere titoli



DVD CD MP3

Tasti numerici

- Premere il numero del brano o capitolo desiderato utilizzando i tasti numerici. Visualizzazione di un campo di immissione a due o tre cifre (per es. - - 5). Se il brano desiderato presenta meno di due o tre cifre, digitare zero per le prime posizioni. Per selezionare il brano "5" digitare pertanto nel campo di immissione a due cifre "05", nel campo di immissione a tre cifre "005". La riproduzione viene avviata automaticamente.

SKIP



DVD CD MP3 VCD

- Premendo durante la riproduzione ripetutamente SKIP  oppure , è possibile saltare da un titolo all'altro.



Display

Volendo conoscere il punto in cui ci si trova sul disco, basta premere durante la riproduzione il tasto DISPLAY .



CD

- Premendo una volta DISPLAY  : sullo schermo sono visualizzati il tempo trascorso e residuo del titolo attualmente riprodotto.
- Premendo due volte DISPLAY  : sullo schermo sono visualizzati il tempo trascorso e residuo dell'intero CD.

MP3

- Premendo una volta DISPLAY  : sullo schermo è visualizzato il nome del titolo attuale.
- Premendo due volte DISPLAY  : sullo schermo sono visualizzati il numero del titolo attuale, il tempo residuo, lo stato di ripetizione e lo stato relativo alla riproduzione.

DVD

- Premendo una volta DISPLAY  : sullo schermo sono visualizzati il tempo trascorso e residuo del capitolo attualmente riprodotto. Con i tasti numerici è possibile selezionare direttamente un capitolo (per es. "02" per indicare capitolo 2).
- Premendo due volte DISPLAY  : sullo schermo sono visualizzati il tempo trascorso e residuo del titolo attualmente riprodotto. Con i tasti numerici è possibile selezionare direttamente un brano (per es. "02" per indicare brano 2).
- Premendo tre volte DISPLAY  : sullo schermo sono visualizzati lo stato di riproduzione attuale oltre alla velocità di trasmissione e al numero del lato relativi al disco: L 0 = lato 0; L 1 = lato 1).

VCD

- Premendo una volta DISPLAY  : sullo schermo sono visualizzati il tempo trascorso e residuo del capitolo attualmente riprodotto.

IT

RIPRODUZIONE DI UN DISCO (SEGUE)

Menu disco

DVD

Un DVD contiene in genere uno o più menu. Con l'ausilio dei tasti freccia $\blacktriangleleft \blacktriangleright$ o uno dei tasti numerici si ha modo di eseguire una selezione nel menu. Con OK la selezione è confermata.

AVVERTENZA:

E' importante tenere presente che la disponibilità di un menu disco o titoli e la visualizzazione premendo i rispettivi tasti dipende dal tipo di DVD inserito. Nel caso in cui i menu non sono disponibili sul DVD, è visualizzato il simbolo .

Menu disco

- Per richiamare il menu disco del DVD premere MENU .
- Il menu disco consente in genere di eseguire la selezione di lingua, sottotitoli e capitoli.
- Procedere alla selezione con i tasti freccia $\blacktriangleleft \blacktriangleright$ e confermare con OK.

Ripetizione

La funzione di ripetizione è disponibile soltanto durante la fase di riproduzione.

RIPETI TITOLO/CAPITOLO

DVD

- Premere durante la riproduzione il tasto REPEAT . Con ogni pressione di tasto la funzione di ripetizione cambia come indicato:
 \blacktriangleleft CHAPTER (ripete il capitolo attuale) \blacktriangleright \blacktriangleleft TITLE (ripete il titolo attuale) \blacktriangleright \blacktriangleleft OFF (disattiva la ripetizione) \blacktriangleright ecc.

AVVERTENZA:

Per alcune scene la funzione di ripetizione non è disponibile.

RIPETI TRACCIA

CD

- Premere durante la riproduzione il tasto REPEAT . Con ogni pressione di tasto la funzione di ripetizione cambia come indicato:
 \blacktriangleleft TRACK (ripete il titolo attuale) \blacktriangleright \blacktriangleleft ALL (ripete tutto il CD) \blacktriangleright
 \blacktriangleleft OFF (disattiva la ripetizione) \blacktriangleright ecc.

RIPETERE LA DIRECTORY ATTUALE

MP3

- Premere durante la riproduzione il tasto REPEAT . Con ogni pressione di tasto la funzione di ripetizione cambia come indicato:
 \blacktriangleleft REPEAT ONE (ripete il titolo attuale) \blacktriangleright REPEAT FOLDER (ripete il gruppo attuale) \blacktriangleright \blacktriangleleft ALL (ripete tutto il CD) \blacktriangleright \blacktriangleleft OFF (disattiva la ripetizione) \blacktriangleright ecc.

RIPETI A-B

DVD CD VCD

- Premere REPEAT A-B \blacktriangleleft \blacktriangleright all'inizio della sequenza che si desidera ripetere. \blacktriangleleft \blacktriangleright Sullo schermo viene brevemente visualizzata la lettera A.
- Premere il tasto REPEAT A-B \blacktriangleleft \blacktriangleright alla fine della sequenza. Sullo schermo viene brevemente visualizzata la lettera \blacktriangleleft \blacktriangleright A-B. Ha ora inizio la ripetizione della sequenza definita.
- Per uscire dalla sequenza, premere REPEAT A-B \blacktriangleleft \blacktriangleright ancora una volta.



ATTENZIONE:

La funzione REPEAT A-B è disponibile solo nell'ambito del titolo attuale (DVD) o del titolo (CD). Per alcune scene su DVD la funzione non è disponibile.

Riproduzione di MP3

MP3

Avendo inserito un CD con file nel formato MP3, sullo schermo è visualizzato il menu MP3. Il directory è rappresentato dal rispettivo simbolo.

- Premere \blacktriangleleft o \blacktriangleright , per selezionare una directory oppure un singolo titolo.
- Avendo a questo punto selezionato una directory, premere \blacktriangleright oppure OK, per selezionare un titolo o una sottodirectory.
- Per raggiungere la directory superiore è sufficiente premere \blacktriangleleft .
- Premere PLAY  o OK, per selezionare un titolo.
- Per concludere la riproduzione premere il tasto STOP .

ATTENZIONE:

L'apparecchio è in grado di riconoscere fino a 600 directory o titoli (file).

CD JPEG

Avendo inserito un CD con immagini JPEG, sullo schermo è visualizzato il menu JPEG. La directory è rappresentata dal rispettivo simbolo.

- Con OK si apre una directory.
- Per selezionare un'immagine premere \blacktriangleleft o \blacktriangleright . L'immagine selezionata viene visualizzata in una piccola finestra di anteprima.
- Premere OK per visualizzare l'immagine sull'intera schermata del televisore. A questo punto tutte le immagini sono visualizzate una dopo l'altra per la durata di alcuni secondi.
- Per interrompere la sequenza di immagini basta premere STOP .
- Per fare ritorno alla directory superiore, digitare con i tasti numerici "001".

Girare l'immagine

E' possibile girare le immagini attualmente visualizzate:



- \blacktriangleright : L'immagine si gira di 90° in senso orario
- \blacktriangleleft : L'immagine si gira di 90° in senso antiorario
- \blacktriangleleft : Specchia l'immagine orizzontalmente
- \blacktriangledown : Specchia l'immagine verticalmente

MENU DI IMPOSTAZIONE DVD



I nomi dei menu sono riportati in lingua inglese. La funzione di On-Screen-Display è ovviamente disponibile e impostabile anche in molte altre lingue (vedi in basso).

Premere nella modalità stop il tasto SETUP  per aprire il menu di impostazione DVD. Esso contiene due menu principali:

 QUICK SETUP e  FULL SETUP (Impostazioni aggiuntive).

Navigare all'interno dei menu

Con i tasti freccia > oppure < selezionare un menu principale.

Per aprire un menu, premere OK. Il primo punto menu è evidenziato.

- Selezionare un punto menu (un sottomenu) con ∇ o \blacktriangle e confermare con OK, per aprire il sottomenu indicato.
- All'interno del sottomenu è possibile selezionare un ulteriore punto menu con ∇ o \blacktriangle e confermare con OK, se si desidera selezionare l'impostazione indicata dal punto.
- Per passare al menu superiore premere < .
- Per uscire dal menu di impostazione DVD premere il tasto SETUP .

QUICK SETUP (Impostazioni rapide)

MENU LETTORE

Selezionare una lingua per i menu del lettore (On-Screen-Display): Inglese, Francese, Spagnolo, Tedesco, Italiano, Svedese, Danese oppure Portoghese.

TV ASPECT

4:3 Pan & Scan: Un televisore con immagine in formato 4:3 visualizza un film con un formato 16:9 a piena altezza con lati non interi.

4:3 Letter Box: Un televisore con immagine in formato 4:3 visualizza un film con un formato 16:9 con delle barre nere al di sopra e al di sotto dell'immagine.

16:9 WIDE: Selezione per un televisore nel formato immagine 16:9.

VIDEO OUT

SCART/CVBS: Impostazione per un televisore collegato che non supporta il formato colore RGB..

SCART/RGB: Impostazione per un televisore collegato che non supporta il formato colore RGB superiore.

DOLBY DIGITAL

ON (Impostazioni standard): Dovrà essere selezionato nel caso di collegamento di un decoder Dolby Digital.

OFF: Potrà essere selezionato nel caso di mancato collegamento di un decoder Dolby Digital.

FULL SETUP (Impostazioni aggiuntive)

Language Menu (Selezione lingua menu)

AVVERTENZA:

E' solo possibile selezionare una lingua che sia anche presente sul DVD. Per molti DVD la lingua è anche selezionabile anche nel menu DVD.

AUDIO LANG: Lingua parlata.

SUBTITLE: Lingua per i sottotitoli.

DISC MENU: Lingua per il menu DVD.

PLAYER MENU: Lingua del menu lettore (On-Screen-Display).

- Spostarsi in basso con ∇ per visualizzare tutte le lingue disponibili e per procedere alla selezione.

CODICE LINGUISTICO PAESE

Alcuni DVD contengono lingue non comprese negli elenchi linguistici per lingua audio o parlata, per la lingua dei sottotitoli e per la lingua del menu disco. Una lingua simile potrà essere selezionata ricorrendo al codice linguistico per Paese composto da quattro cifre:

- Selezionare l'ultimo punto "OTHER" visualizzato alla fine dell'elenco di lingue disponibili e premere OK.. E' visualizzato un campo di immissione per quattro cifre.
- Immettere il codice linguistico del Paese desiderato. I codici sono riportati nella tabella alla fine del presente manuale di istruzioni.

Menu di display

TV ASPECT: vedi sopra ("SETUP > Impostazioni rapide").

AUTO POWER OFF (Impostazione standard ON): L'apparecchio si spegne automaticamente dopo 31 minuti se non adoperato.

Menu audio

DRC (Dynamic Range Control)

Impostazione standard: OFF.

La selezione di ON determina in fase di riproduzione una riduzione della differenza audio tra voci normali, suoni forti ("Impostazione notturna").

DOLBY DIGITAL: vedi sopra ("SETUP > Impostazioni rapide").

DOWN SAMPLING

Impostazione ON: Utilizzando l'uscita coassiale digitale (allacciamento "Home Cinema"), la riproduzione dei supporti codificati con una frequenza pari a 96 Hz, viene eseguita con 48 kHz.

Impostazione OFF: I supporti sono riprodotti nella rispettiva frequenza originale.

Per eseguire questa impostazione il menu DOLBY DIGITAL deve essere su ON.

Controllo genitori

PASSWORD

- In presenza della richiesta di immettere per la prima volta la password, procedere all'immissione di un numero composto da quattro cifre per mezzo dei tasti numerici del telecomando. Ricordare il numero. Confermare con OK. A questo punto le impostazioni eseguite in fabbrica sono cancellate.

- Per sostituire il codice selezionare CHANGE indicando un nuovo numero composto anch'esso da quattro cifre, e confermare con OK

AVVERTENZA:

Avendo dimenticato la password, immettere la combinazione 1-2-3-4.

PARENTAL LEVEL (Controllo genitori)

- Aprire il menu con OK . Si apre una lista con nove livelli di controllo vale a dire da 1 a 8 e ALL ("tutti").

Impostazione ALL [TUTTI]: Non è stato impostato alcun controllo genitori.

Livello 8 (ADULT - "Adulti"): DVD con scene codificate sono riprodotti senza alcuna interruzione.

Livelli 7-2: La riproduzione di DVD con scene con un livello di codifica superiore al livello impostato è interrotta alla rispettiva scena oppure la riproduzione non viene eseguita affatto.

Livello 1 (KID-SAFE) [SICUREZZA BAMBINI]: Questi DVD sono adatti anche per bambini piccoli.

IT

DATI TECNICI

Alimentazione elettrica: 230 V ~ 50 Hz
 Consumo energetico: 15 W
 Assorbimento energetico in standby: < 5 W
 Batterie: 2 set con 2 batterie da 1.5 Volt, R6/LR6 "AA" ciascuna

Sistema televisore a colori: PAL



Codice regionale DVD:



Classificazione laser: laser classe 1

Formato dischi compatibili: DVD, DVD-R/RW, MP3, CD audio, CD-R/RW; VCD,, CD JPEG

Per la riproduzione utilizzare esclusivamente CD audio con la seguente etichetta:



Convertitore analogico digitale: 24 bit

Codifica MP3: ISO 9660 format

Si prega di osservare:

Attualmente sono disponibili varie tecniche di registrazione CD non standardizzate e di protezione di copiatura, nonché una grande varietà di dischi CD-R e CD-RW vuoti. Pertanto in rari casi possono verificarsi errori o ritardi nella lettura del disco inserito. Questo non indica tuttavia un errato funzionamento dell'apparecchio.

Soggetto a modifiche tecniche senza preavviso!

Questo prodotto include tecnologie protette dal diritto d'autore (diversi brevetti U.S. e altri diritti d'autore dell'azienda Macrovision Corporation e di altri proprietari). L'impiego di queste tecnologie deve essere autorizzato dalla Macrovision Corporation e mira solo all'uso domestico e ad un utilizzo limitato. Ulteriori impieghi solo previa autorizzazione della Macrovision Corporation. Non è permesso trasformare o smontare l'apparecchio.

I simboli DOLBY, PRO LOGIC e il doppio D  sono marchi registrati Dolby Laboratories Licensing Corporation. Questo prodotto è stato realizzato su licenza della Dolby Laboratories Licensing Corporation.

SMALTIMENTO RIFIUTI



Imballaggio

Le confezioni non più utilizzate e i materiali da imballo sono riciclabili e devono essere destinati al riutilizzo.



Apparecchio

Al termine della durata non gettare in alcun caso l'apparecchio tra i rifiuti domestici. Chiedere informazioni sulle possibilità di smaltimento in conformità con le normative ambientali.

Batterie

Le batterie utilizzate non devono essere gettate tra i rifiuti domestici! Devono essere consegnate ai punti di raccolta per le batterie vecchie.

