

Please Read and Save this Use and Care Book

Por favor lea este instructivo antes de usar el producto

BLACK & DECKER® SPACEMAKER™

UNDER-THE-CABINET MINI FOOD PROCESSOR / GRINDER

MINI PROCESADOR / MOLINO PARA INSTALAR DEBAJO DEL GABINETE



Register your product online at
www.prodprotect.com/applica,
for a chance to **WIN \$100,000!**
For US residents only

Registre su producto por Internet
en www.prodprotect.com/applica
y tendrá la oportunidad de
GANAR \$100,000!
Solamente para residentes de
EE.UU



USA/Canada
Mexico

1-800-231-9786
01-800-714-2503

www.prodprotect.com/applica

Accessories/Parts (USA/Canada)
Accesorios/Partes (EE.UU./Canadá)
1-800-738-0245

**Model
Modelo**
 CG700

IMPORTANT SAFEGUARDS

When using electrical appliances, basic safety precautions should always be followed, including the following:

- Read all instructions.
- To protect against risk of electrical shock do not put cord, plugs or appliance in water or other liquid.
- Close supervision is necessary when any appliance is used by or near children.
- Unplug from outlet when not in use, before putting on or taking off parts, and before cleaning.
- Avoid contacting moving parts.
- Do not operate any appliance with a damaged cord or plug or after the appliance malfunctions, or is dropped or damaged in any manner. Return appliance to the nearest authorized service facility for examination, repair or electrical or mechanical adjustment. Or, call the appropriate toll-free number on the cover of this manual.
- The use of attachments not recommended or sold by the manufacturer may cause fire, electric shock or injury.
- Do not use outdoors.
- Do not let cord hang over edge of table or counter.
- Keep hands and utensils away from the cutting blade while chopping food to reduce the risk of severe injury to persons or damage to the food chopper. A scraper may be used, but only when the food chopper is not running.
- Blade is sharp. Handle carefully.
- To reduce the risk of injury, never place cutting blade on base without first putting bowl properly in place.
- Be certain cover is securely locked in place before operating appliance.
- Do not attempt to defeat the cover interlock mechanism.
- Do not let cord contact hot surface, including the stove.

- Check bowl for presence of foreign objects before using.
- To reduce the risk of fire or electric shock, do not operate any heating appliance beneath mounted unit.
- Do not mount the storage bracket/unit over or near any portion of a heating or cooking appliance or a sink or basin.

SAVE THESE INSTRUCTIONS.

This product is for household use only.

POLARIZED PLUG (120V Models Only)

This appliance has a polarized plug (one blade is wider than the other). To reduce the risk of electric shock, this plug is intended to fit into a polarized outlet only one way. If the plug does not fit fully into the outlet, reverse the plug. If it still does not fit, contact a qualified electrician. Do not attempt to modify the plug in any way.

TAMPER-RESISTANT SCREW

Warning: This appliance is equipped with a tamper-resistant screw to prevent removal of the outer cover. To reduce the risk of fire or electric shock, do not attempt to remove the outer cover. There are no user-serviceable parts inside. Repair should be done only by authorized service personnel.

ELECTRICAL CORD

- a) A short power-supply cord (or detachable power-supply cord) is to be provided to reduce the risk resulting from becoming entangled in or tripping over a longer cord.
- b) Longer detachable power-supply cords or extension cords are available and may be used if care is exercised in their use.
- c) If a long detachable power-supply cord or extension cord is used,
 - 1) The marked electrical rating of the detachable power-supply cord or extension cord should be at least as great as the electrical rating of the appliance,
 - 2) If the appliance is of the grounded type, the extension cord should be a grounding-type 3-wire cord, and
 - 3) The longer cord should be arranged so that it will not drape over the countertop or tabletop where it can be pulled on by children or tripped over.

Note: If the power supply cord is damaged, it should be replaced by qualified personnel. In Latin America, by an authorized service center.

Product may vary slightly from what is illustrated.

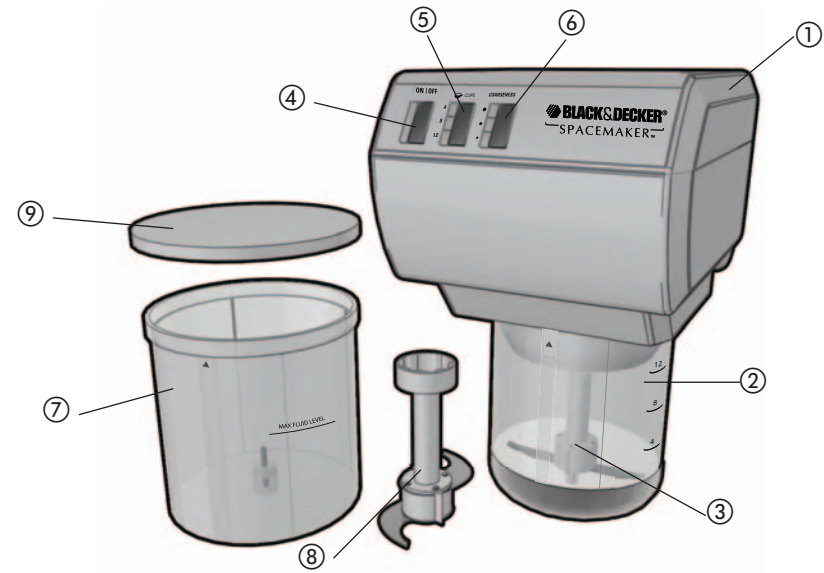

A1

1. Mounted unit
 - † 2. Grinding bowl (Part # CG001)
 - † 3. Stainless steel grinding blade (Part # CG002)
 4. ON/OFF pulse control button
 5. Coffee grinder cup selection button
 6. Coffee grinder coarseness selection button
 - † 7. Processing workbowl (Part # CG003)
 - † 8. Stainless steel chopping blade (Part # CG005)
 - † 9. Storage lid (Part # CG004)
 10. Cord storage (not shown)
 11. Cord management hook (not shown)
 - †12. Mounting kit (Part # CG006-01) white, (Part # CG006-02) black (not shown)
- Note:** † indicates consumer replaceable/removable parts

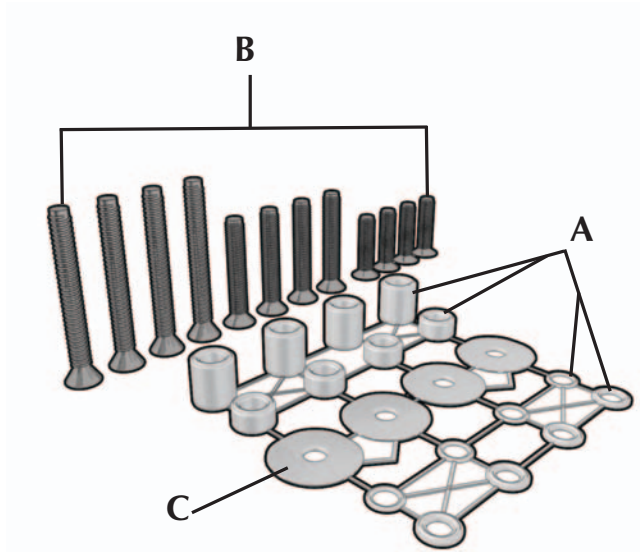

A2

† 1. Mounting Parts
(Part # SDC-MOUNTING KIT)

A. 16 Spacers

- 4 1/2"
- 4 1/4"
- 4 3/16"
- 4 1/16"

B. 12 Screws

- 4 1"
- 4 1 1/2"
- 4 2 1/4"

C. 4 Washers

2. Mounting Template (in box)

You will also need:

- Tape
- Ruler (or you may cut out the ruler provided on the template)
- Electric drill with a 1/4" drill bit

GETTING STARTED

- Remove all packing material, labels and any stickers.
- Remove and save literature.
- Unpack mounting parts and set them aside in a safe place where they will not roll away or get lost.

Important: Do not attempt to operate appliance until it is properly installed.

CHOOSE A LOCATION

When choosing your location, consider the following:

- **DO** make sure to mount within reach of an electrical outlet.
- **DO** consider your normal work patterns in the kitchen when choosing location.
- **DO NOT** mount over any heating or cooking appliance such as your range or oven.
- **DO NOT** mount over or near a sink.
- **DO NOT** mount under, in front of or behind any under-cabinet light fixtures.

Note: If mounting multiple †SpaceMaker™ appliances and you are installing your appliance next to the SpaceMaker™ oven (**Fig. A.3**):

- Allow at least 1" between the control panel side of the oven and the appliance.
- Allow at least 4" between the side opposite the control panel of your oven and adjacent wall or other appliance. You can mount the other appliances flush to one another.

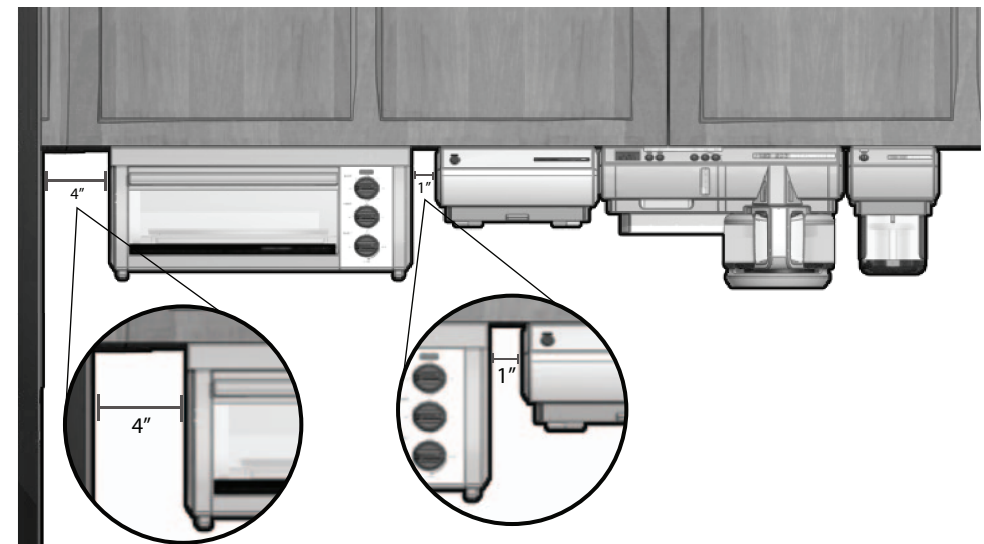

A.3

Note: If you are connecting this appliance to the receptacle of another †SpaceMaker™ appliance such as the toaster oven or coffeemaker, make sure you can easily unplug the appliance following use.

DETERMINE CABINET TYPE

Prior to installation, determine if your cabinet has a flat bottom (**B**) or an overhang molding (**C**). If your cabinet is flat, follow STANDARD INSTALLATION; if the cabinet has an overhang molding, refer to OVERHANG MOLDING INSTALLATION.

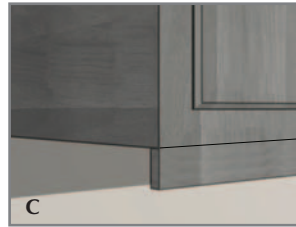
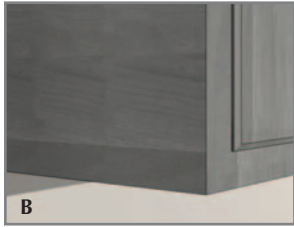

STANDARD INSTALLATION (FLAT CABINET)

Important: Always wear protective glasses or goggles to prevent injury when drilling.

1. Clear countertop under installation area to avoid getting dust or debris on other appliances or items. Open cabinets and remove contents to make mounting easier.
2. Clean both the underside and topside of the bottom panel of the cabinet.
3. With cabinet doors open, place mounting template flush against the surface of the underside of your cabinet, making sure to align thick line on template with bottom front edge of your cabinet (**D**).

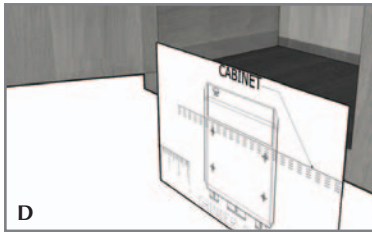

Important: Do not align screw holes on template directly under the partition between cabinets, as this will prevent you from installing the appliance properly. Pay close attention to where the drill holes will be set so as not to damage your cabinets during mounting. Drilling through your cabinet's partition may cause damage to cabinets and prevent proper installation.

4. Fold the template along the edge of your cabinet so the thick line is straight with bottom front edge; pull template tight and tape down to hold in place.

5. Drilling from under the cabinet up, drill holes through the 4 places marked on the template, using a ¼-inch drill bit (**E**).

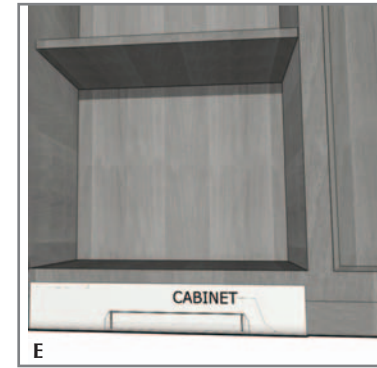

Important: Always ensure you are drilling straight up through the marked mounting holes on the template. Drilling at an angle may prevent proper installation and may damage cabinets if the drill bit pierces the partition.

6. Once holes are drilled, remove tape and mounting template.
7. Wipe dust and debris off the topside and underside of the cabinet surface.
8. Place a washer inside the cabinet over each of the 4 holes you drilled.
9. Hold appliance in place, aligning front of unit with front edge of cabinet; drilled holes on cabinet should be aligned with mounting holes on the unit.
10. Drop one of your screws through each of the washers covering the holes in the cabinet, from inside the cabinet down.

Note: To determine which screws to use, you must have enough of the screw exposed underneath the cabinet to properly thread the screw into the nut.

11. Screwing from inside the cabinet down into appliance holes, tighten 4 screws in place to secure appliance to cabinet.

Note: Always tighten screws to ensure the appliance does not move or shake during operation.

12. Pull out cord from cord storage behind appliance and plug into standard electrical outlet. Extra cord can be fed back into storage or hung over cord management hook behind unit (**F**).



Note: If you are connecting this appliance to the receptacle of another †SpaceMaker™ appliance such as the toaster oven or coffeemaker, make sure you can easily unplug the appliance following use.

13. Your †SpaceMaker™ appliance is now ready for use!

OVERHANG MOLDING INSTALLATION

For cabinets with an overhang molding (see Illustration C)

Important: Always wear protective glasses or goggles to prevent injury when drilling.

Note: Spacers are provided in case your cabinet has an overhang molding at the front edge. Only use spacers on the rear screws of the appliance to ensure it is level with the front.

1. Clear countertop under installation area to avoid getting dust or debris on other appliances or items. Open cabinets and remove contents to make mounting easier.
2. Clean both the underside and topside of the bottom panel of the cabinet.
3. Using a ruler, measure the thickness of the overhang molding (**G**), accurately noting the number for use in the following step.

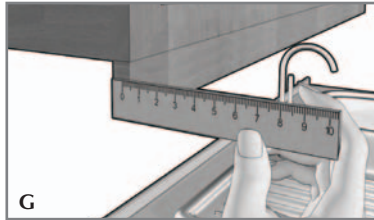

Note: If you do not have a ruler, you may cut out the paper ruler provided on the edge of your mounting template.

4. After measuring the overhang molding thickness as shown in Illustration G, look at the dashed lines on the mounting template; each line has a measurement next to it that indicates the thickness of the overhang molding used with that line. For example, if your cabinet has an overhang molding thickness of $\frac{1}{2}$ " , you will use the $\frac{1}{2}$ " dashed line on the template.
5. Fold the template along the dashed line that matches the thickness of your overhang molding.
6. Place the folded template against the back edge of the overhang molding, making sure the side with the drill hole marks is facing down (**H**).

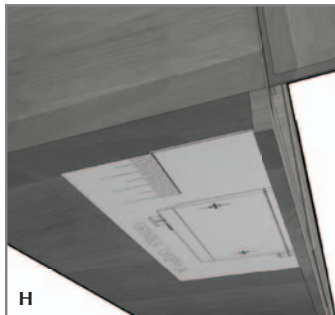

Important: Do not align screw holes on template directly under the partition between cabinets, as this will prevent you from installing the appliance properly. Pay close attention to where the drill holes will be set so as not to damage your cabinets during mounting. Drilling through your cabinet's partition may cause damage to cabinets and prevent proper installation.

7. Making sure to keep the fold line straight against the back edge of the overhang molding, tape the template securely in place.
8. Drilling from under the cabinet up, drill holes through the 4 places marked on the template using a $\frac{1}{4}$ -inch drill bit (**J**).

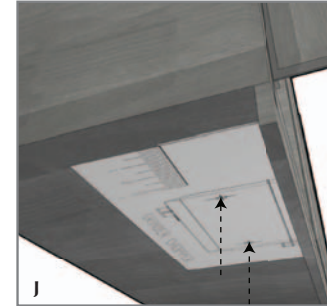

Important: Always ensure you are drilling straight up through the marked mounting holes on the template. Drilling at an angle may prevent proper installation and may damage cabinets if the drill bit pierces the partition.

9. Once holes are drilled, remove tape and mounting template.
10. Wipe dust and debris off the underside and topside of the cabinet surface.
11. Place a washer inside the cabinet over each of the 4 holes you drilled.
12. Now, use your ruler or the paper ruler provided to measure the overhang molding height, placing your ruler vertically against the underside of the cabinet behind the overhang molding. This number determines the number of spacers you need, using a number of spacers equal to the overhang molding height. For example, a 1" overhang molding would use 2, $\frac{1}{2}$ " spacers on each of the rear holes (**K**).

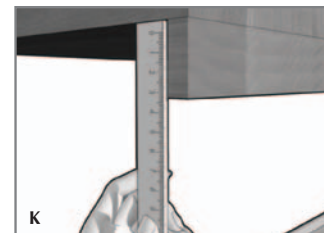

13. Drop one of your screws through each of the washers covering the holes in the cabinet, from inside the cabinet down.

Note: To determine which screws to use, you must have enough of the screw exposed underneath the cabinet to properly thread the screw into the nut.

14. Place the appropriate number of spacers determined in step 12 on both of the rear screws to ensure the appliance will be even (**L**).



Note: If the height of your overhang molding is too tall to be accommodated by the number of spacers provided, you may call, toll-free, at 1-800-231-9786 to order additional spacers at no charge.

Note: For spacer installation, you may require assistance in mounting in order to hold spacers in place while securing the appliance at the same time. If assistance is not available, use a small clamp to hold the spacers in place while you position the appliance.

15. Once spacers are set, hold appliance up and tighten screws to secure. Screw from inside the cabinet down.

Note: Always tighten screws to ensure the appliance does not move or shake during operation.

16. Pull out cord from cord storage behind appliance and plug into standard electrical outlet. Extra cord can be fed back into storage or hung over cord management hook behind unit (**see illustration F**).

Note: If you are connecting this appliance to the receptacle of another †SpaceMaker™ appliance such as the toaster oven or coffeemaker, make sure you can easily unplug the appliance following use.

17. Your †SpaceMaker™ appliance is now ready for use!

How to Use

This appliance is for household use only.

GETTING STARTED

1. For warranty verification, do not remove line cord tag.
2. Please go to www.prodprotect.com/applica to register your warranty.
3. Wash the coffee grinding bowl, mini food processor workbowl and both blades in hot soapy water; rinse and dry thoroughly as directed in the CARE AND CLEANING section of this Use & Care manual.

Important: Although these parts can be washed in the dishwasher, we recommend they be washed by hand to preserve the sharpness of the blades and the appearance of the workbowl. Do not immerse the appliance in water.

4. Wipe outside of appliance with a damp cloth; dry thoroughly.

Note: For your protection this appliance has a dual safety mechanism. Do not attempt to use this appliance unless either container with the appropriate blade is in place.

GRINDING COFFEE BEANS

1. Place the grinding blade on the spindle in the center of the grinding bowl, making sure the blade rests at the bottom of the stem. With your fingers on the top of the stem of the grinding blade, give it a twisting motion to make sure it is securely seated on the spindle (**M**).

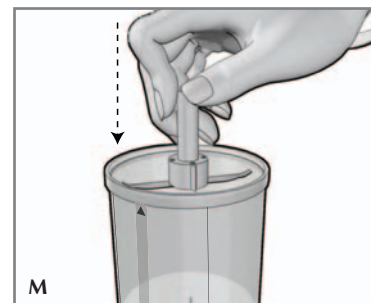

Important: Handle grinding blade carefully. It is very sharp.

2. Place desired amount, up to $\frac{3}{4}$ cup (70 g), of coffee beans into the grinding bowl.
3. With your fingers on the top of the stem of the grinding blade, use a twisting motion to make sure the coffee beans are evenly distributed in the grinding bowl.

4. Holding the grinding bowl from the bottom, securely insert it up into the center of the bottom of the motor housing with the arrow ▲ symbol on the bowl directly under the **UNLOCK**  symbol on the bottom of the motor housing (N).



5. Turn the grinding bowl clockwise until it locks into position. The **LOCK**  symbol on the housing should be aligned with the arrow on the grinding bowl.

Note: There is a safety feature on this appliance that will not allow the grinder to operate unless the workbowl is securely in place.

6. Plug in the appliance.

7. Select amount of coffee to be ground by pressing the button next to one of the 3 selections offered (P).

- 4 tbsp. (¼ cup, 23 g) = 4 cups of coffee
- 8 tbsp. (½ cup, 47 g) = 8 cups of coffee
- 12 tbsp. (¾ cup, 70 g) = 12 cups of coffee

8. Select the texture of ground coffee desired by pressing the button next to one of the 3 selections offered (P).

- Fine
- Medium
- Coarse

Note: Selections can be changed at any time.

9. Press the ON/OFF control button (P).

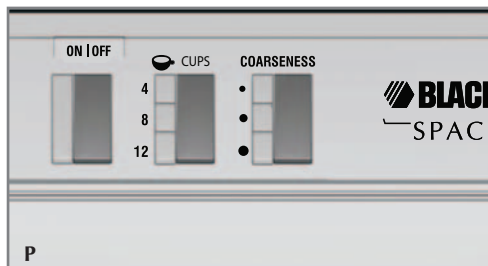

Note: To stop the coffee grinder at any time, press the ON/OFF button.

10. When the coffee beans are ground to the desired texture, the grinder will automatically stop.

Important: Be sure grinding blade has completely stopped spinning before removing grinding bowl from appliance.

11. Hold the grinding bowl securely and turn it counterclockwise to the **UNLOCK**  position and keeping the bowl level, lower it from the appliance.

12. With your fingers on the top of the stem of the blade, lift it up and out of the grinding bowl with a twisting motion. Spoon the coffee directly from the bowl.

13. Clean the bowl after each use as described in CARE AND CLEANING.

Note: Do not use the grinder for spices; the bowl will absorb some of the flavor of the spices and affect the flavor of your ground coffee.

14. Unplug the appliance when not in use.

GRINDING GUIDELINES

Selecting the grind setting:

Brew Method	Grind Setting	Appearance
Percolator or French Press	Coarse	Like salt particles
Drip or Vacuum	Medium	Like sand particles
Espresso	Fine	Like talcum powder

The proper grind is important for the best coffee flavor. The quicker the brewing process is, the finer the grind used. Coffee that is ground too fine for a particular brewing process will result in bitter, pungent tasting coffee. Coffee that is ground too coarse will result in weak, watery coffee.

GROUND COFFEE TIPS

- For a cup of rich, full flavored coffee use 1 ½ rounded tablespoons of ground coffee for each 5½-oz cup of coffee.
- For optimum flavor, it is best to grind the amount of coffee needed immediately before brewing.
- Do not use the coffee grinder to grind spices or nuts; your coffee will share those flavors.
- Blending 2 or more types of beans will result in a richer, more complex brew.
- It is important to clean the grinding bowl after each use; the residual oils from the coffee will give an off flavor to the next batch of coffee ground.

USING THE MINI FOOD PROCESSOR

The mini processor is used to chop, mince, mix and puree foods to a smooth consistency. Use the workbowl to chop fresh and cooked fruits and vegetables; fresh herbs; cooked meats, fish and poultry; to make sauces, dressings and salsas; bread, cookie and cracker crumbs.

1. Place the chopping blade on the spindle in the center of the workbowl. With your fingers on the top of the stem of the chopping blade, give it a twisting motion while pushing down to make sure it is securely seated on the spindle (Q).

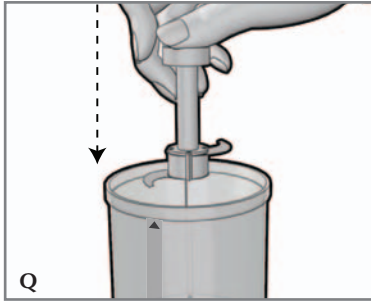

Important: Handle grinding blade carefully. It is very sharp.

2. Place up to 1¼ cups (135 g) of food to be processed into the workbowl.
3. With your fingers on the top of the stem of the chopping blade, give it a twisting motion to make sure the food is evenly distributed in the workbowl.
4. Holding the workbowl from the bottom, securely insert the bowl up into the center of the bottom of the motor housing with the arrow ▲ symbol on the bowl directly under the UNLOCK 🔓 symbol on the bottom of the motor housing (R).

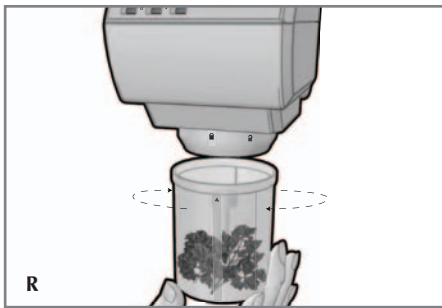

5. Turn the workbowl clockwise until it locks into position. The LOCK 🔒 symbol on the housing should be aligned with the arrow on the workbowl.

Note: There is a safety feature on this appliance that will not allow the grinder to operate unless the workbowl is securely in place.

6. Plug in the appliance.
7. Press and hold the ON/OFF control button. To stop the chopper at any time, remove your finger from the ON/OFF button.

Important: Process foods no more than a few seconds at a time. A pulsing action produces excellent results and offers greater control.

8. When the food is processed to the desired consistency, release the ON/OFF button.

Important: Be sure chopping blade has completely stopped spinning before removing workbowl from appliance.

9. Hold the workbowl securely and turn it counterclockwise to the UNLOCK 🔓 position; keeping the bowl level, lower it from the appliance.
10. With your fingers on the top of the stem of the chopping blade, lift it up and out of the workbowl with a twisting motion. Remove food using rubber spatula or simply invert workbowl onto plate, bowl or work surface.
11. Unplug appliance when not in use.

HELPFUL TIPS FOR CHOPPING AND BLENDING

- The processor works very quickly. Watch carefully to avoid over-processing foods.
- For best results, process foods that are about the same size.
- Cool cooked foods before processing.
- Do not overload the processor by adding more than 1¼ cups of food in the workbowl at one time.
- Use this processor to prepare small amounts of cooked fruits and vegetables for baby food.
- Cut hard foods, such as chocolate, whole hard spices and cheese into smaller pieces before processing to avoid damaging the blade.

Care and Cleaning

This product contains no user serviceable parts. Refer service to qualified service personnel.

1. Remove the bowl from the mounted unit by twisting to the **UNLOCK**  position.
2. Carefully remove the blade from the bowl.

Important: Blades are sharp. Handle carefully.

3. The coffee grinding bowl, mini food processor workbowl and stainless steel chopping and grinding blades can be washed in hot, soapy water.

4. Always rinse and dry parts thoroughly after cleaning

Important: Although these parts can be washed in the dishwasher, we recommend they be washed by hand to preserve the sharpness of the blades and the appearance of the workbowl. Do not immerse the appliance in water.

5. Wipe outside of appliance with a damp cloth; dry thoroughly.

TROUBLESHOOTING

PROBLEM	POSSIBLE CAUSE	SOLUTION
Grinder stops working.	The ground coffee bowl has disengaged. There are too many beans in the grinding bowl.	Make sure the grinding bowl is correctly inserted into the motor housing. Unplug the appliance and remove some of the beans from the grinding bowl.
Coffee tastes rancid.	Grinder has buildup of coffee grounds.	Oil in the coffee beans will become rancid if left in the grinder. Make sure there are no beans left in the grinding bowl. Clean the grinding bowl after each use.
Coffee tastes like nuts or spices.	Grinder has been used for other grinding operations.	Grinder will share flavors; purchase an additional grinding bowl for spices and nuts.
Appliance will not start.	Workbowl or grinding bowl is not correctly engaged in the housing. Appliance may not be plugged in. The outlet is not working.	Be sure the arrow on the bowl is correctly aligned with the LOCK  symbol on the housing and the bowl is completely and flush with the base. Check to make sure appliance is plugged in and outlet is working.
Food is unevenly chopped.	Workbowl is over filled. Food may be cut in random sizes.	Unplug the appliance and remove some of the food from the workbowl. Smaller amounts will process more evenly. Press the ON/OFF button in 5 second or fewer increments. Allow the blades to stop completely before pressing the ON/OFF button again. Check the size of the food before continuing. Cut food in same size pieces before placing in processor.

PROBLEM	POSSIBLE CAUSE	SOLUTION
Food is unevenly chopped or is watery.	Food may be over processed.	Use brief pulsing actions; wait for blades to stop and check the size of the processed food.
Food catches on blade.	There may be too much food in the workbowl.	Remove workbowl from appliance; carefully remove blade and empty workbowl. Replace blade as directed and reduce the amount of food in the workbowl.

INSTRUCCIONES IMPORTANTES DE SEGURIDAD

Cuando se usan aparatos eléctricos, siempre se deben respetar las siguientes medidas básicas de seguridad:

- Por favor lea todas las instrucciones.
- A fin de protegerse contra el riesgo de un choque eléctrico, no sumerja el cable, los enchufes ni el aparato en agua ni en ningún otro líquido.
- Todo aparato eléctrico usado en la presencia de los niños o por ellos mismos requiere la supervisión de un adulto.
- Desconecte el aparato del tomacorriente cuando no esté en uso, antes de instalarle o retirarle piezas y antes de limpiarlo.
- Evite el contacto con las piezas móviles.
- No use ningún aparato eléctrico que tenga el cable o el enchufe averiado, que presente un problema de funcionamiento o que esté dañado. Acuda a un centro de servicio autorizado para que lo examinen, reparen o ajusten o llame gratis al número correspondiente en la cubierta de este manual.
- El uso de accesorios no recomendados por el fabricante del aparato puede ocasionar incendio, choque eléctrico o lesiones.
- No use este aparato a la intemperie.
- No permita que el cable cuelgue del borde de la mesa o del mostrador.
- Para reducir el riesgo de lesiones severas a las personas o daño al picador de alimentos, mantenga las manos y utensilios alejados de la cuchilla de cortar mientras el aparato está en uso. Se puede usar un raspador siempre y cuando el picador no esté en funcionamiento.
- La cuchilla tiene filo. Manéjela con cuidado.
- Para reducir el riesgo de lesiones, nunca instale la cuchilla de cortar en la base sin antes colocar el recipiente debidamente en su lugar.

- ❑ Verifique que la tapa esté bien asegurada antes de operar el aparato.
- ❑ No trate de anular el mecanismo de enclavamiento de la tapa.
- ❑ No permita que el cable entre en contacto con ninguna superficie caliente, incluyendo la estufa.
- ❑ Antes de usar, verifique que no haya ningún objeto ajeno adentro de la tolva.
- ❑ Para evitar el riesgo de incendio o choque eléctrico, no opere ningún artefacto de calefacción debajo del montaje de este aparato.
- ❑ No instale el soporte de almacenaje / aparato sobre ni cerca de ninguna superficie de un aparato de calentar o de cocina ni sobre una pila o fregadero.

CONSERVE ESTAS INSTRUCCIONES.

Este aparato eléctrico es para uso doméstico únicamente.

ENCHUFE POLARIZADO (Solamente para los modelos de 120V)

Este aparato cuenta con un enchufe polarizado (un contacto es más ancho que el otro). A fin de reducir el riesgo de un choque eléctrico, este enchufe encaja en un tomacorriente polarizada en un solo sentido. Si el enchufe no entra en el tomacorriente, inviértalo y si aun así no encaja, consulte con un electricista. Por favor no trate de alterar esta medida de seguridad.

TORNILLO DE SEGURIDAD

Advertencia: Este aparato cuenta con un tornillo de seguridad para evitar la remoción de la cubierta exterior del mismo. A fin de reducir el riesgo de incendio o de choque eléctrico, por favor no trate de remover la cubierta exterior. Este producto no contiene piezas reparables por el consumidor. Toda reparación se debe llevar a cabo únicamente por personal de servicio autorizado.

CABLE ELÉCTRICO

- a) El producto se debe de proporcionar con un cable eléctrico corto (o uno separable), a fin de reducir el riesgo de tropezar o de enredarse en un cable más largo.
- b) Existen cables eléctricos más largos y separables o cables de extensión que uno puede utilizar si toma el cuidado debido.
- c) Si se utiliza un cable separable o de extensión,
 - 1) El régimen nominal del cable separable o del cable de extensión debe ser, como mínimo, igual al del régimen nominal del aparato.
 - 2) Si el aparato es de conexión a tierra, el cable de extensión debe ser un cable de tres alambres de conexión a tierra.
 - 3) Uno debe de acomodar el cable más largo de manera que no cuelgue del mostrador o de la mesa, para evitar que un niño tire del mismo o que alguien se tropiece.

Nota: Si el cordón de alimentación es dañado, en América Latina debe sustituirse por personal calificado o por el centro de servicio autorizado.

El producto puede variar ligeramente del que aparece ilustrado.

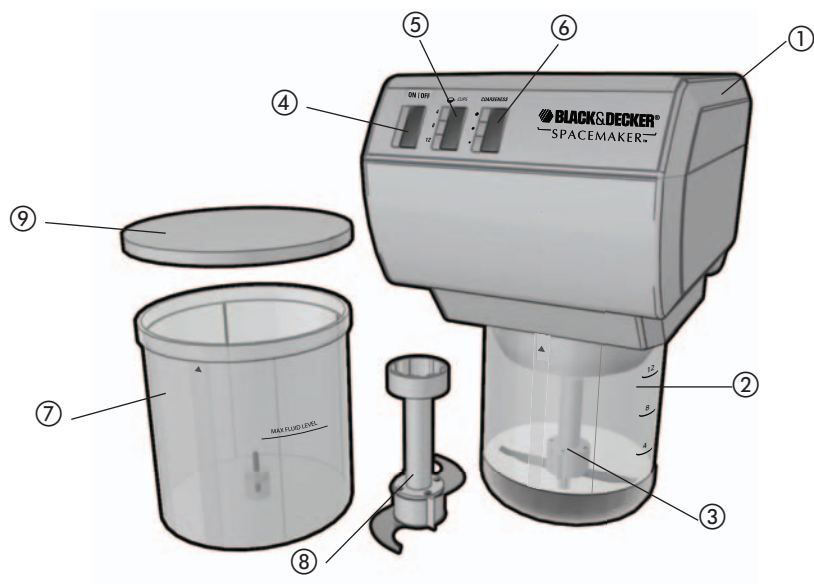

A1

1. Aparato instalado
- †2. Tazón para moler (Pieza N° CG001)
- †3. Cuchilla moledora de acero inoxidable (Pieza N° CG002)
4. Botón de control de encendido/apagado
5. Botón para seleccionar la taza del molino de café
6. Botón para seleccionar el grosor de molienda del molino de café
- †7. Tazón mezclador para el procesado (Pieza N° CG003)
- †8. Cuchilla picadora de acero inoxidable (Pieza N° CG005)
- †9. Tapa para almacenamiento (Pieza N° CG004)
10. Compartimiento para el cable (no mostrado)
11. Gancho para afianzar el cable (no mostrado)
- †12. Juego de piezas de montaje (Pieza N° CG006-01) blanco, (Pieza N° CG006-02) negro (no mostrado)

Nota: † indica piezas desmontables/reemplazables por el consumidor

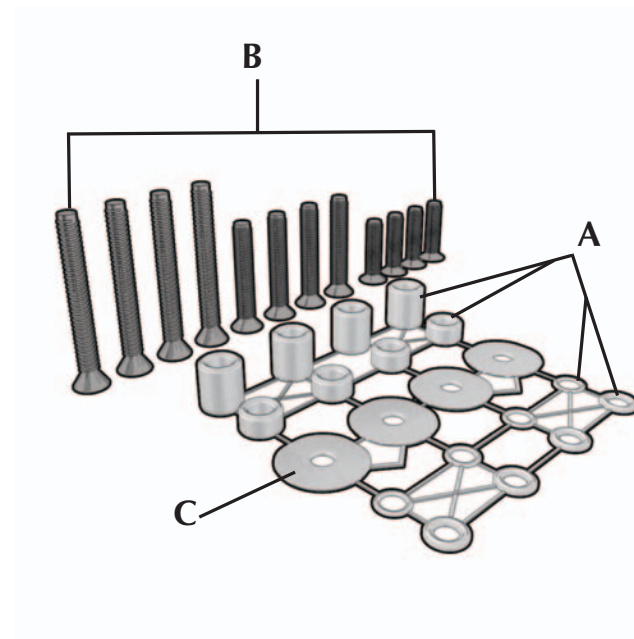

A2

† 1. Piezas para el ensamblaje (Pieza N° SDC-MOUNTING KIT)

A. 16 Separadores

- 4 1/2"
- 4 1/4"
- 4 3/16"
- 4 1/16"

B. 12 Tornillos

- 4 1"
- 4 1 1/2"
- 4 2 1/4"

C. 4 Arandela

2. Plantilla para el ensamblaje (en caja)

También necesitará:

- Cinta adhesiva
- Regla (o puede también cortar la regla que se proporciona con la plantilla)
- Taladro eléctrico con broca de 1/4"

PASOS PRELIMINARES

- Retire todo el material de empaque, etiquetas y calcomanías.
- Retire y conserve toda literatura.
- Desempaque las partes de montaje, y apártelos en un lugar seguro para no perderlos.

Importante: No trate de operar el aparato sin antes haberlo instalado debidamente.

ESCOJA EL LUGAR ADECUADO

Cuando escoja un lugar de montaje, tome en cuenta lo siguiente:

- **ASEGÚRESE** de instalar el abrelatas con alcance a una toma de corriente.
- **TOME EN CUENTA** su patrón normal de trabajo en la cocina.
- **NO** instale el aparato sobre ningún aparato de cocinar ni de calentamiento, tal como la estufa o el horno.
- **NO** instale el aparato sobre el fregadero.
- **NO** instale el aparato detrás, debajo ni enfrente de los aparatos de iluminación con montaje debajo de los gabinetes.

Nota: Si usted instala múltiples aparatos †SpaceMaker™ y va a instalar su aparato al lado del horno SpaceMaker™ (**Fig. A.3**):

- Deje por lo menos 1" entre el lado donde se encuentra el panel de controles de su horno y la pared o el otro aparato que va a instalar.
- Deje por lo menos 4" entre el lado opuesto al panel de controles de su horno y la pared o el otro aparato que va a instalar. Los demás aparatos los puede instalar cada uno junto a otro.

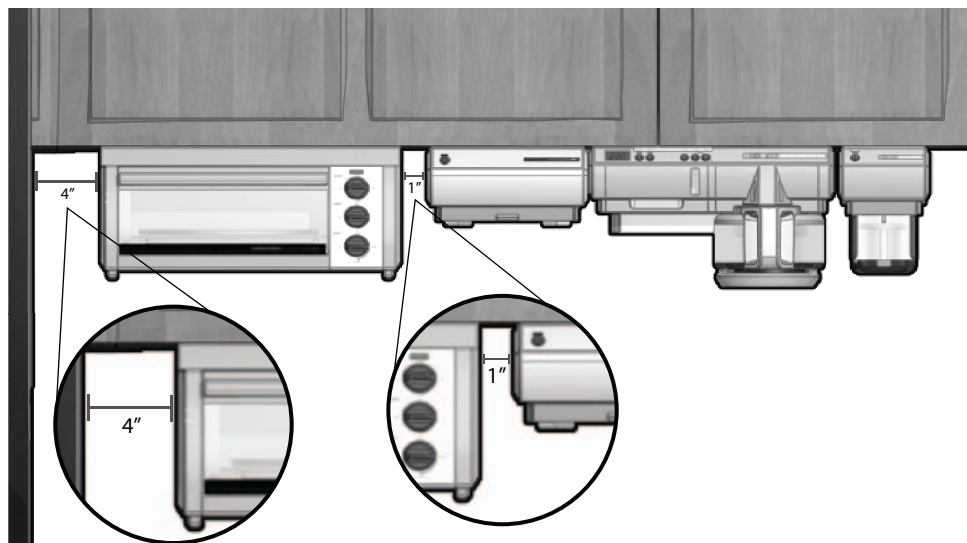

A.3

Nota: Si va a conectar este aparato en la misma toma de corriente que otro aparato †SpaceMaker™, por ejemplo un horno tostador o una cafetera, asegúrese de poder desconectar el aparato con facilidad después de haberlo utilizado.

DETERMINE EL TIPO DE GABINETE

Antes de instalar el aparato, verifique si el gabinete tiene inferior plano (**B**) o saliente (**C**). Si el gabinete es de inferior plano, siga las instrucciones de MONTAJE ESTÁNDAR, y si el gabinete tiene montaje sobresaliente, consulte la sección de MONTAJE SOBRESALIENTE.

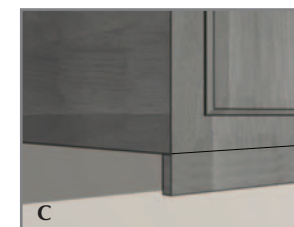

MONTAJE ESTÁNDAR (GABINETES DE INFERIOR PLANO)

Advertencia: Siempre use gafas de protección para la vista, a fin de evitar lesiones al perforar.

1. Despeje la superficie debajo del área de instalación para evitar que caiga polvo o sucio sobre los aparatos y demás artículos. Abra los gabinetes y vacíelos para facilitar el proceso de montaje.
2. Limpie el panel inferior del gabinete por la parte de arriba y de abajo.
3. Abra las puertas de los gabinetes y coloque la plantilla, a ras contra la superficie debajo del gabinete, asegurándose de que la línea gruesa de la plantilla quede alineada con el borde inferior delantero de gabinete (**D**).

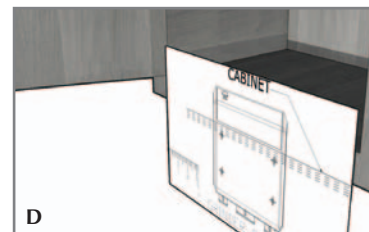

Importante: No alinee los agujeros de los tornillos de la plantilla directamente debajo de la partición entre los gabinetes; el hacerlo evita la instalación apropiada del aparato. Preste atención adónde desea fijar los agujeros, de manera que no haya daño a los gabinetes durante el proceso de montaje. El perforar a través de la partición del gabinete puede ocasionar daño y evitar la instalación debida.

4. Doble la plantilla alrededor del borde del gabinete de forma que la línea gruesa quede alineada con el borde inferior delantero, estire la plantilla y pegue las 4 esquinas para fijarla en su lugar.

5. Use un taladro con broca de 6,3 mm (¼ pulg) y perforo desde abajo del gabinete, atravesando los 4 agujeros marcados en la plantilla (E).

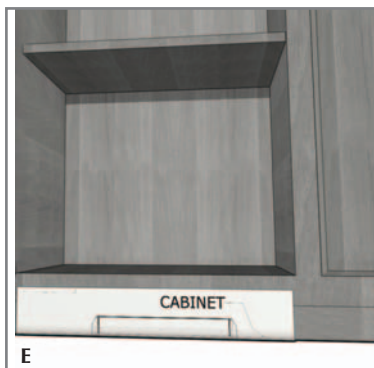

Importante: Siempre asegúrese de perforar derecho a través de los agujeros marcados en la plantilla. El perforar angularmente puede evitar la instalación correcta del aparato y dañar los gabinetes si la broca llegase a perforar la partición.

6. Una vez que haya perforado los agujeros, despegue la cinta adhesiva y la plantilla de montaje.
7. Limpie el polvo y el sucio de la superficie inferior y superior del gabinete.
8. Por dentro del gabinete, coloque una arandela sobre cada uno de los 4 agujeros que ha perforado.
9. Sujete el aparato en su lugar, alineando la parte delantera del aparato con el borde frontal del gabinete; los agujeros perforados en el gabinete deben coincidir con los agujeros de montaje del aparato.
10. Deje caer cada uno de los tornillos a través de cada una de las arandelas, cubriendo así los agujeros en el gabinete de adentro hacia abajo.

Nota: Para determinar que tornillos debe usar, tenga en cuenta que cada tornillo debe sobresalirse del gabinete lo suficiente para que pueda asegurarse con una tuerca.

11. Use el destornillador desde adentro del gabinete y apriete los 4 tornillos para asegurar el aparato al gabinete.

Nota: Siempre apriete los tornillos para asegurar que no haya vibración mientras el aparato está en funcionamiento.

12. Hale el cable del compartimiento de almacenaje detrás del aparato y enchúfelo a una toma de corriente estándar. El cable sobrante se puede alimentar nuevamente en el compartimiento o se puede colgar sobre el gancho para manejo del cable, detrás del aparato (F).



Nota: Si va a conectar este aparato en la misma toma de corriente que otro aparato †SpaceMaker™, por ejemplo un horno tostador o una cafetera, asegúrese de poder desconectar el aparato con facilidad después de haberlo utilizado.

13. ¡Su aparato †SpaceMaker™ está listo para usar!

MONTAJE SOBRESALIENTE

Para gabinetes con labio saliente (vea la ilustración C)

Advertencia: Siempre use gafas de protección para la vista, a fin de evitar lesiones al perforar.

Nota: Se han provisto separadores en caso de que el gabinete tenga saliente en el borde delantero. Solamente use los separadores con los tornillos en la parte trasera del aparato, para asegurar que quede nivelada con la parte del frente.

1. Despeje la superficie debajo del área de instalación para evitar que caiga polvo o sucio sobre los aparatos y demás artículos. Abra los gabinetes y vacíelos para facilitar el proceso de montaje.
2. Limpie el panel inferior del gabinete por la parte de arriba y de abajo.
3. Use una regla para medir el grosor del labio saliente (G), anotando con precisión el número para uso en el siguiente paso.

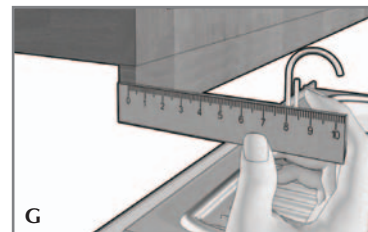

Nota: Si no tiene una regla, corte la regla de papel provista en el borde de la plantilla de montaje.

4. Luego de medir el grosor del labio saliente, como se indica en la Ilustración G, observe las líneas discontinuas en la plantilla de montaje; cada línea tiene una medida al lado que indica el grosor del labio saliente que se usa para esa línea. Por ejemplo, si su gabinete tiene un saliente de ½", usted debe usar la línea marcada ½" en la plantilla.

5. Doble la plantilla por la línea discontinua que coincide con el grosor del labio saliente de su gabinete.
6. Apoye la plantilla doblada contra el borde trasero del labio saliente, asegurando que los agujeros para taladrar queden de cara hacia abajo (**H**).

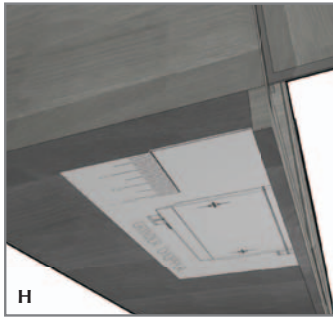

Importante: No alinee los agujeros de los tornillos de la plantilla directamente debajo de la partición entre los gabinetes; el hacerlo evita la instalación apropiada del aparato. Preste atención adónde desea fijar los agujeros, de manera que no haya daño a los gabinetes durante el proceso de montaje. El perforar a través de la partición del gabinete puede ocasionar daño y evitar la instalación debida.

7. Pegue la plantilla con la cinta adhesiva, asegurándose de que el borde de la plantilla quede derecho, contra el borde trasero del labio saliente del gabinete.
8. Use un taladro con broca de 6,3 mm (¼ pulg) y perforo desde abajo del gabinete, atravesando los 4 agujeros marcados en la plantilla (**J**).

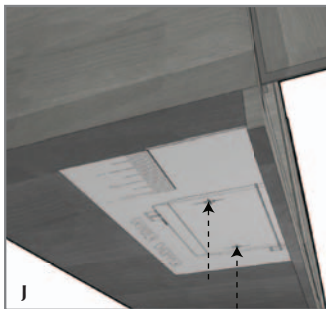

Importante: Siempre asegúrese de perforar derecho a través de los agujeros marcados en la plantilla. El perforar angularmente puede evitar la instalación correcta del aparato y dañar los gabinetes si la broca llegase a perforar la partición.

9. Una vez que haya perforado los agujeros, despegue la cinta adhesiva y la plantilla de montaje.
10. Limpie el polvo y el sucio del panel inferior del gabinete, por la parte de arriba y de abajo.

11. Por dentro del gabinete, coloque una arandela sobre cada uno de los 4 agujeros que ha perforado.
12. Mida la altura del saliente con una regla o con la regla de papel provista, colocándola verticalmente contra la parte de abajo del gabinete, detrás del saliente. Este número determina cuántos separadores se necesitan, que equivalen a la altura del saliente. Por ejemplo, un saliente de 1 pulg. requiere dos separadores de ½ pulg. en cada agujero (**K**).

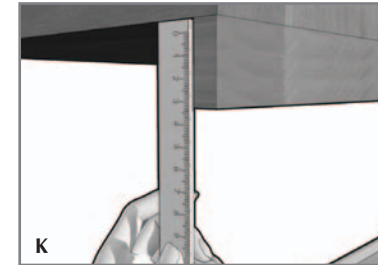

13. Por dentro del gabinete, introduzca los tornillos sobre cada arandela en los agujeros ya perforados.
- Nota:** Para determinar que tornillos debe usar, tenga en cuenta que cada tornillo debe sobresalirse del gabinete lo suficiente para que pueda asegurarse con una tuerca.
14. Según el paso No. 12, coloque el número de separadores necesarios en cada tornillo trasero para asegurar que el aparato quede nivelado (**L**).



Nota: Si el saliente de su gabinete es demasiado alto para que pueda acomodarse con la cantidad de separadores proporcionados, usted puede llamar al 1-800-231-9786 totalmente gratis y ordenar separadores adicionales, sin costo alguno.

- Nota:** Para la instalación de los separadores, es probable que se requiera asistencia a fin de sostener los separadores en su lugar mientras uno afianza el aparato al mismo tiempo. Si no tiene asistencia disponible, use una prensa pequeña para sujetar los separadores en su lugar mientras usted instala el aparato.
15. Una vez que los separadores hayan sido afianzados, sostenga el aparato hacia y apriete los tornillos para asegurarlo. Atornille desde el interior del gabinete para abajo.

Nota: Siempre apriete los tornillos para asegurar que no haya vibración mientras el aparato está en funcionamiento.

16. Hale el cable del compartimiento de almacenaje detrás del aparato y enchúfelo a una toma de corriente estándar. El cable sobrante se puede alimentar nuevamente en el compartimiento o se puede colgar sobre el gancho para manejo del cable, detrás del aparato (**vea F**).

Nota: Si usted está conectando este aparato al receptáculo de otro aparato †SpaceMaker™, como la tostadora o la cafetera, asegúrese de poder desenchufar el aparato fácilmente luego de usarlo.

17. ¡Su aparato †SpaceMaker™ está listo para usar!

Como usar

Este producto es para uso doméstico solamente.

COMO COMENZAR

1. Para verificación de la garantía, no quite la etiqueta del cable principal.
2. Vaya a www.prodprotect.com/applica para registrar su garantía.
3. Lave el tazón para moler café, el tazón mezclador del mini procesador de alimentos y las cuchillas de ambos con agua caliente y jabón; enjuague y seque bien como se indica en la sección de CUIDADO Y LIMPIEZA de este manual de Uso y Cuidado.

Importante: Aunque estas piezas pueden ser lavadas en la máquina lavaplatos, recomendamos que las lave a mano para preservar el filo de las cuchillas y la apariencia del tazón mezclador. No sumerja el aparato en agua.

4. Limpie el exterior del aparato con un paño húmedo y seque bien.

Nota: Para su protección este aparato tiene un doble mecanismo de seguridad. No intente usar este aparato a menos que alguno de los recipientes y la cuchilla correspondiente estén colocados en su lugar.

COMO MOLER GRANOS DE CAFÉ

1. Coloque la cuchilla moledora en el husillo en el centro del tazón para triturar asegurándose de que la cuchilla quede apoyada sobre la parte inferior de la espiga. Con sus dedos en la parte superior de la espiga de la cuchilla moledora, gírela para asegurarse de que se encuentra colocada de manera segura en el husillo (**M**).



Importante: Manipule la cuchilla moledora con cuidado. Es muy filosa.

2. Coloque la cantidad deseada, hasta $\frac{3}{4}$ taza (70 g), de granos de café en el tazón para moler.
3. Con sus dedos en la parte superior de la espiga de la cuchilla moledora, asegúrese con un movimiento de giro de que los granos de café están bien distribuidos en el tazón para moler.

- Sosteniendo el tazón para moler por su base introdúzcalo de modo seguro en el centro de la parte inferior de la carcasa del motor con la señal de la flecha del tazón directamente debajo de la marca **UNLOCK**  que se encuentra en la parte inferior de la carcasa del motor (N).



- Gire el tazón para moler en el sentido de las agujas del reloj hasta que calce en su posición. La marca **LOCK**  de la carcasa debe estar alineada con la flecha del tazón para moler.

Nota: Este aparato tiene una función de seguridad que no permite que el molino funcione a menos que el tazón mezclador esté colocado de manera segura.

- Enchufe el aparato.
- Seleccione la cantidad de café a moler presionando el botón junto a una de las 3 selecciones que se ofrecen (P).
 - 4 cdtas. (¼ taza, 23 g) = 4 tazas de café
 - 8 cdtas. (½ taza, 47 g) = 8 tazas de café
 - 12 cdtas. (¾ taza, 70 g) = 12 tazas de café
- Seleccione la textura deseada del café molido presionando el botón junto a una de las 3 selecciones que se ofrecen (P).
 - Fina
 - Media
 - Gruesa

Nota: Las selecciones pueden cambiarse en cualquier momento.

- Presione el botón de control de encendido/apagado (ON/OFF) (P).

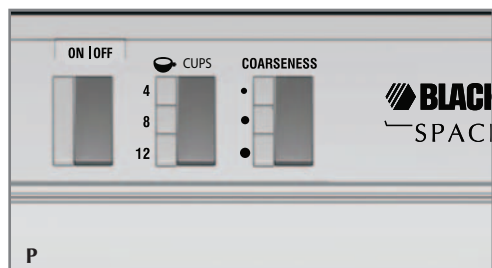

Nota: Para detener el molino de café en cualquier momento, presione el botón de encendido/apagado (ON/OFF).

- Cuando los granos de café hayan sido molidos a la textura deseada, el molino se detendrá automáticamente.

Importante: Asegúrese de que la cuchilla moledora se haya detenido por completo antes de quitar el tazón mezclador del aparato.

- Sostenga firmemente el tazón para moler y gírelo en el sentido opuesto al de las agujas del reloj hasta la posición **UNLOCK**  y manteniendo el nivel del tazón, bájelo del aparato.
- Con sus dedos en la parte superior de la espiga de la cuchilla, levántela y quítela del tazón para moler con un movimiento giratorio. Saque las cucharadas de café directamente del tazón.
- Limpie el tazón luego de cada uso como se describe en CUIDADO Y LIMPIEZA.

Nota: No use el molino para especias: el tazón absorberá parte del sabor de las especias y esto afectará el sabor del café.

- Desenchufe el aparato cuando no lo esté usando.

PAUTAS PARA MOLER

Selección de la configuración para moler

Método de preparación	Tipo de molido	Aspecto
Cafetera de filtro o cafetera francesa	Grueso	Como granos de sal
Cafetera eléctrica o cafetera por vacío	Medio	Como granos de arena
Espresso	Fino	Como talco

La molienda adecuada es importante para lograr el mejor sabor del café. Cuanto más rápido sea el proceso de preparación, más fino el molido. El café que se muele demasiado fino para un proceso de preparación en particular producirá como resultado un café amargo y acre. El café molido demasiado grueso producirá un café débil y aguado.

CONSEJOS SOBRE CAFÉ MOLIDO

- Para lograr una taza de café cargado y sabroso use 1½ cucharadas bien llenas de café molido por cada taza de café de 5½ oz.
- Para lograr un sabor óptimo es mejor moler la cantidad de café necesaria inmediatamente antes de prepararlo.
- No use el molino de café para moler especias o nueces: el café adquirirá esos sabores.
- Al mezclar 2 o más tipos de granos logrará una preparación más rica y compleja.
- Es importante limpiar el tazón de café molido luego de cada uso: los aceites residuales del café le darán sabor a la siguiente tanda de café molido.

COMO USAR EL MINI PROCESADOR DE ALIMENTOS

El mini procesador se usa para picar, moler, mezclar y hacer puré de alimentos hasta lograr una consistencia suave. Use el tazón mezclador para picar frutas y vegetales frescos y cocidos; hierbas frescas; carnes de res, ave y pescado cocidas; para hacer salsas y aderezos; galletitas, galletas saladas y pan rallados.

1. Coloque la cuchilla picadora en el husillo en el centro del tazón mezclador. Con sus dedos en la parte superior de la espiga de la cuchilla picadora, gírela y empuje hacia abajo para asegurarse de que se encuentra colocada de manera segura en el husillo (Q).

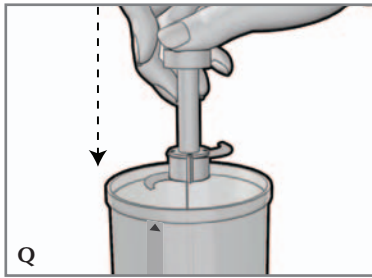

Importante: Manipule la cuchilla picadora con cuidado. Es muy filosa.

2. Coloque hasta 1¼ tazas (135 g) de los alimentos que procesará en el tazón mezclador.
3. Con sus dedos en la parte superior de la espiga de la cuchilla picadora, gírela para asegurarse de que los alimentos están distribuidos de modo parejo en el tazón mezclador.

4. Sosteniendo el tazón mezclador por su base introdúzcalo de modo seguro en el centro de la parte inferior de la carcasa del motor con la flecha del tazón directamente debajo de la marca **UNLOCK**  que se encuentra en la parte inferior de la carcasa del motor (R).

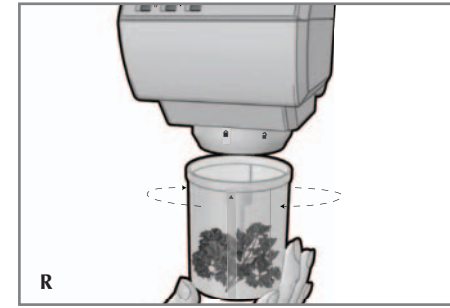

5. Gire el tazón mezclador en el sentido de las agujas del reloj hasta que calce en su posición. La marca **LOCK**  de la carcasa debe estar alineada con la flecha del tazón mezclador.

Nota: Este aparato tiene una función de seguridad que no permite que la moledora funcione a menos que el tazón mezclador esté colocado de manera segura.

6. Enchufe el aparato.
7. Presione y mantenga presionado el botón de control de encendido/apagado (ON/OFF). Para detener la picadora en cualquier momento, quite su dedo del botón ON/OFF.

Importante: Procese los alimentos no más de unos pocos segundos cada vez. Pulsar produce excelentes resultados y ofrece mayor control.

8. Cuando los alimentos se procesen hasta alcanzar la consistencia deseada suelte el botón ON/OFF.

Importante: Asegúrese de que la cuchilla picadora se haya detenido por completo antes de quitar el tazón mezclador del aparato.

9. Sostenga firmemente el tazón mezclador y gírela en el sentido opuesto al de las agujas del reloj hasta la posición **UNLOCK**  y manteniendo el nivel del tazón, bájelo del aparato.
10. Con sus dedos en la parte superior de la espiga de la cuchilla picadora, levántela y quítela del tazón mezclador con un movimiento giratorio. Retire los alimentos usando una espátula de goma o simplemente volcando el tazón mezclador sobre un plato, tazón o superficie de trabajo.
11. Desenchufe el aparato cuando no lo esté usando.

CONSEJOS ÚTILES PARA PICAR Y MEZCLAR

- El procesador funciona muy rápidamente. Observe con atención para evitar procesar de más los alimentos.
- Para obtener mejores resultados, procese alimentos de aproximadamente el mismo tamaño.

- Deje enfriar los alimentos cocidos antes de procesarlos.
- No sobrecargue el procesador agregando más de 1¼ tazas de alimentos en el tazón mezclador cada vez.
- Use este procesador para preparar pequeñas cantidades de frutas y vegetales cocidos para el alimento para bebés.
- Corte los alimentos duros, como el chocolate, las especias duras enteras y el queso en trozos pequeños antes de procesarlos para evitar dañar las cuchillas.

Cuidado y limpieza

Este producto no contiene piezas reparables por el consumidor. Envíelo a personal calificado para que realice el servicio.

1. Quite el tazón del aparato instalado girándolo hasta la posición de desbloqueado.
2. Quite con cuidado la cuchilla del tazón.

Importante: Las cuchillas son filosas. Manipúlelas con cuidado.

3. El tazón para molido del café, el tazón mezclador del mini procesador de alimentos y las cuchillas picadora y moledora de acero inoxidable pueden lavarse con jabón y agua caliente.
4. Siempre enjuague y seque bien las piezas luego de limpiarlas.

Importante: Aunque estas piezas pueden ser lavadas en la máquina lavaplatos, recomendamos que las lave a mano para preservar el filo de las cuchillas y la apariencia del tazón mezclador. No sumerja el aparato en agua.

5. Limpie el exterior del aparato con un paño húmedo y seque bien.

DIAGNÓSTICO DE PROBLEMAS

PROBLEMA	CAUSA POSIBLE	SOLUCIÓN
El molino deja de funcionar.	Se soltó el tazón para moler café. Hay demasiados granos en el tazón.	Asegúrese de que el tazón para moler está colocado correctamente en la carcasa del motor. Desenchufe el aparato y quite algunos granos del tazón.
El café sabe rancio.	El molino tiene acumulación de posos de café.	El aceite de los granos de café se vuelve rancio si se deja en el molino. Asegúrese de que no queden granos en el tazón para moler. Limpie el tazón para moler luego de cada uso.
El café sabe a nueces o especias.	El molino ha sido usado para otras funciones de molido.	El molino mezclará los sabores; compre un tazón para moler adicional para especias y nueces.
El aparato no enciende.	El tazón mezclador o para moler no está colocado correctamente en la carcasa. El aparato puede no estar enchufado. El tomacorriente no funciona.	Asegúrese de que la flecha del tazón esté correctamente alineada con la marca LOCK de la carcasa y que el tazón esté completamente integrado y a nivel con la base. Verifique que el aparato esté enchufado y que el tomacorriente funcione.

PROBLEMA	CAUSA POSIBLE	SOLUCIÓN
Los alimentos están picados de modo desparejo.	El tazón mezclador está demasiado lleno. Los alimentos pueden estar cortados en tamaños diferentes.	Desenchufe el aparato y quite parte de los alimentos del tazón mezclador. Las cantidades más pequeñas se procesarán de modo más parejo. Presione el botón ON/OFF en períodos de 5 segundos o incrementos menores. Permita que las cuchillas se detengan por completo antes de presionar nuevamente el botón ON/OFF. Verifique el tamaño de los alimentos antes de continuar. Corte los alimentos en trozos del mismo tamaño antes de colocarlos en el procesador.
Los alimentos están picados de modo disperejo o están aguados.	Los alimentos pueden haber sido procesados en exceso.	Use pulsaciones breves, espere a que las cuchillas se detengan y verifique el tamaño de los alimentos procesados.
Los alimentos se truncan en la cuchilla.	Puede haber demasiada comida en el tazón mezclador.	Quite el tazón mezclador del aparato, quite con cuidado la cuchilla y vacíe el tazón mezclador. Reemplace la cuchilla como se indica más arriba y reduzca la cantidad de alimentos del tazón mezclador.

NEED HELP?

For service, repair or any questions regarding your appliance, call the appropriate 800 number on the cover of this book. **DO NOT** return the product to the place of purchase. Also, please **DO NOT** mail product back to the manufacturer, nor bring it to a service center. You may also want to consult the website listed on the cover of this manual.

Two-Year Limited Warranty (Applies only in the United States and Canada)

What does it cover?

- Any defect in material or workmanship; provided; however, Applica's liability will not exceed the purchase price of the product.

For how long?

- Two years after the date of original purchase

What will we do to help you?

- Provide you with a reasonably similar replacement product that is either new or factory refurbished

How do you get service?

- Save your receipt as proof of the date of sale.
- Check our on-line service site at www.prodprotect.com/applica, or call our toll-free number, 1-800-231-9786, for general warranty service
- If you need parts or accessories, please call 1-800-738-0245.

What does your warranty not cover?

- Damage from commercial use
- Damage from misuse, abuse or neglect
- Products that have been modified in any way
- Products used or serviced outside the country of purchase
- Glass parts and other accessory items that are packed with the unit
- Shipping and handling costs associated with the replacement of the unit
- Consequential or incidental damages (Please note, however, that some states do not allow the exclusion or limitation of consequential or incidental damages, so this limitation may not apply to you.)

How does state law relate to this warranty?

- This warranty gives you specific legal rights, and you may also have other rights that vary from state to state or province to province.

¿NECESITA AYUDA?

Para servicio, reparaciones o preguntas relacionadas al producto, por favor llame gratis al número "800" que aparece en la cubierta de este manual. **No** devuelva el producto al establecimiento de compra. **No** envíe el producto por correo al fabricante ni lo lleve a un centro de servicio. También puede consultar el sitio web que aparece en la cubierta de este manual.

Dos años de garantía limitada

(Aplica solamente en Estados Unidos o Canadá)

¿Qué cubre la garantía?

- La garantía cubre cualquier defecto de materiales o de mano de obra. Aplica no se responsabiliza por ningún costo que exceda el valor de compra del producto.

¿Por cuánto tiempo es válida la garantía?

- Por dos años a partir de la fecha original de compra.

¿Qué clase de asistencia recibe el consumidor?

- El consumidor recibe un producto de reemplazo nuevo o restaurado de fábrica, parecido al original.

¿Cómo se obtiene el servicio necesario?

- Conserve el recibo original como comprobante de la fecha de compra.
- Se puede visitar el sitio web de asistencia al consumidor www.prodprotect.com/applica, o se puede llamar gratis al número 1-800-231-9786, para obtener información relacionada al servicio de garantía.
- Si necesita piezas o accesorios, por favor llame gratis al 1-800-738-0245.

¿Qué aspectos no cubre esta garantía?

- Los daños al producto ocasionados por el uso comercial
- Los daños ocasionados por el mal uso, abuso o negligencia
- Los productos que han sido alterados de cualquier manera
- Los productos utilizados o reparados fuera del país original de compra
- Las piezas de vidrio y demás accesorios empacados con el aparato
- Los gastos de tramitación y embarque relacionados con el reemplazo del producto
- Los daños y perjuicios indirectos o incidentales (sin embargo, por favor observe que algunos estados no permiten la exclusión ni la limitación de los daños y perjuicios indirectos ni incidentales, de manera que esta restricción podría no aplicar a usted).

¿Qué relación tiene la ley estatal con esta garantía?

- Esta garantía le otorga derechos legales específicos y el consumidor podría tener otros derechos que varían de una región a otra.

 **BLACK&DECKER** is a trademark of The Black & Decker Corporation, Towson, Maryland, USA
Marca registrada de *The Black & Decker Corporation*, Towson, Maryland, E.U.

†Spacemaker is a registered trademark of *General Electric Company*, USA.
†Spacemaker es una marca registrada de *General Electric Company*, EE.UU.



R22008/2-29-78E/S



Printed on recycled paper.
Impreso en papel reciclado.

Copyright © 2008 - 2009 Applica Consumer Products, Inc.

Made in People's Republic of China
Printed in People's Republic of China

Fabricado en la República Popular de China
Impreso en la República Popular de China

BLACK & DECKER® †SPACE MAKER™

Save space and regain your counters in any kitchen with our full-line of space-saving appliances.

†SpaceMaker™ appliances can help tackle all your kitchen tasks while keeping your counters free of clutter!

Visit **www.bdspacemaker.com** to learn more about †SpaceMaker™ appliances and see our latest promotional offers.

Your countertops will thank you!



Ahorre espacio y recupere sus mostradores en cualquier cocina con nuestra línea completa de electrodomésticos que ahorran espacio.

¡†SpaceMaker™ puede ayudarlo con todas las tareas de la cocina sin ocupar mucho espacio!

Visite **www.bdspacemaker.com** para obtener más información sobre los electrodomésticos †SpaceMaker™ y enterarse de nuestras promociones más recientes.

¡Sus mostradores se lo agradecerán!