

CD/DVD Player

Istruzioni per l'uso



DVP-CX860

ATTENZIONE

Per evitare il pericolo di incendi o scosse elettriche, non esporre l'apparecchio a pioggia o umidità. Per evitare scosse elettriche, non aprire l'apparecchio. Per le riparazioni rivolgersi solo a personale qualificato. Il cavo di alimentazione deve essere sostituito solo da personale qualificato.

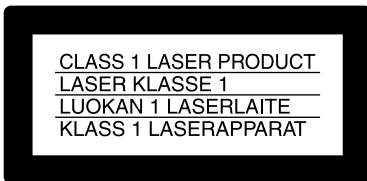

Questo apparecchio appartiene alla categoria dei prodotti laser di CLASSE 1. Il contrassegno CLASS 1 LASER PRODUCT si trova nella parte posteriore esterna.

AVVERTENZA

Con questo prodotto l'utilizzo di strumenti ottici può causare problemi agli occhi. Dato che il raggio laser usato in questo lettore CD/DVD è pericoloso per gli occhi, non cercare di smontare l'apparecchio. Per le riparazioni rivolgersi solo a personale qualificato.



Questa etichetta è collocata sulla custodia di protezione Laser all'interno del rivestimento.

Complimenti!

Grazie per l'acquisto del lettore CD/DVD Sony. Prima di utilizzare l'apparecchio, si raccomanda di leggere attentamente queste istruzioni e di conservarle per un futuro riferimento.

Precauzioni

Sicurezza

- Questo apparecchio funziona con una tensione da 220 – 240 V CA, 50/60 Hz. Verificare che la tensione operativa dell'apparecchio sia identica alla tensione di alimentazione locale.
- Per evitare il pericolo di incendi o scosse elettriche, non collocare oggetti contenenti liquidi, quale un vaso, sull'apparecchio.

Installazione

- Non installare l'apparecchio in posizione inclinata, dato che è stato progettato per il funzionamento nella sola posizione orizzontale.
- Tenere l'apparecchio e i dischi lontano da apparecchiature con forti magneti, come forni a microonde o grandi diffusori.
- Non collocare oggetti pesanti sopra l'apparecchio.

INDICE

- Informazioni relative a questo manuale 4
- Questo lettore riproduce i seguenti dischi 4
- Precauzioni 6
- Note sui dischi 6

Operazioni preliminari 7

- Disimballaggio 7
- Collegamento ad un televisore 8
- Collegamento ad un ricevitore (amplificatore) 12
- Collegamento surround con canale 2+1 14
- Collegamento surround con canale 5.1 15
- Selezione della lingua per le indicazioni a schermo 17
- Funzione di attivazione del segnale acustico relativo alle operazioni (Feedback acustico) 18
- Inserimento dei dischi 19

Riproduzione di dischi 22

- Riproduzione di dischi 22
- Riproduzione del lato B (FLIP) 25
- Riproduzione a varie velocità/fotogramma per fotogramma 25
- Continuare la riproduzione dal punto in cui si è arrestato il disco (continuazione della riproduzione) 27
- Utilizzo del menu DVD 28
- Riproduzione di CD video con funzioni PBC (Riproduzione PBC) 29
- Utilizzo del display posto sul pannello frontale 30
- Visualizzazione delle informazioni sui dischi (Disc Browser) 32
- Archiviazione di dischi nella cartella (Disc Browser - modo di archiviazione) 34
- Assegnazione di nomi ai dischi e alle cartelle (Disc Browser - modo di modifica) 36
- Ordinamento dei dischi (Disc Browser - modo di ordinamento) 39

Utilizzo delle varie funzioni tramite il menu di controllo 41

- Utilizzo del display del menu di controllo 41
- Elenco delle voci del menu di controllo 43
- Ricerca del disco/titolo/capitolo/brano/indice/scena 44
- Verifica del tempo di riproduzione e del tempo residuo 45

- Selezione di un punto di inizio utilizzando il codice temporale 46
- Verifica delle informazioni sul disco 47
- Modifica dell'audio 47
- Visualizzazione dei sottotitoli 49
- Modifica dell'angolo di inquadratura 50
- Impostazioni Digital Cinema Sound 51
- Controllo delle informazioni sulla riproduzione 52
- Bloccaggio dei dischi (Protezione personalizzata) 53
- Selezione del modo disco (1 disco o tutti i dischi) 55
- Creazione di un programma personalizzato (Riproduzione programma) 56
- Riproduzione in ordine casuale (Casuale) 58
- Ripetizione della riproduzione (Riproduzione ripetuta) 59
- Ripetizione di una parte specifica (Ripetizione A-B) 60
- Uso dello schermo di riferimento rapido (VISUALIZZAZIONE) 61

Impostazioni e regolazioni 64

- Utilizzo del display di impostazione 64
- Elenco delle voci del display di impostazione 66
- Impostazione della lingua per il display e per l'audio (IMPOSTAZIONE LINGUA) 67
- Impostazioni per il display (IMPOSTAZIONE SCHERMO) 68
- Impostazioni personalizzate (IMPOSTAZIONE PERSONALIZZATA) 70
- Impostazioni per l'audio (IMPOSTAZIONE AUDIO) 74
- Impostazioni per il subwoofer (IMPOSTAZIONE DIFFUSORI) 76
- Controllo del televisore o del ricevitore AV (amplificatore) con il telecomando in dotazione 77
- Comando del cambia CD (Mega Control) 79





Altre informazioni 81

- Soluzione dei problemi 81
- Funzione di autodiagnostica 84
- Caratteristiche tecniche 84
- Glossario 85
- Lista dei codici della lingua 87
- Indice delle parti e dei comandi 88
- Indice analitico 92

Informazioni relative a questo manuale

Convenzioni

- Le istruzioni in questo manuale descrivono i comandi sul lettore.
- È possibile utilizzare anche i comandi sul telecomando se questi hanno denominazioni uguali o simili a quelle sul lettore.
- In questo manuale vengono utilizzate le icone riportate sul lato destro:

Icona	Significato
	Indica che per eseguire la funzione è possibile utilizzare solamente il telecomando.
	Indica suggerimenti e consigli per semplificare l'operazione.
	Indica funzioni operative con i DVD video.
	Indica funzioni operative con i CD video.
	Indica funzioni operative con i CD audio.

Questo lettore riproduce i seguenti dischi

	DVD video		CD video		CD audio	
Logo del disco						
Contenuto	Audio + Video		Audio + Video		Audio	
Formato del disco	12 cm	8 cm	12 cm	8 cm	12 cm	8 cm (CD singolo)
Durata della riproduzione	4 ore circa (per DVD a una facciata)/8 ore circa (per DVD a doppia facciata)	80 min. circa (per DVD a una facciata)/160 min. circa (per DVD a doppia facciata)	74 min.	20 min.	74 min.	20 min.

Il logo "DVD VIDEO" è un marchio di fabbrica.

Quando viene riprodotto un disco NTSC, il lettore emette il segnale video solo nel sistema di colore NTSC. In questo caso, se il televisore utilizza il sistema di colore PAL, l'immagine diventa disturbata.

Codice di zona dei DVD che si possono riprodurre su questo apparecchio

Il lettore DVD riporta stampato sul retro un codice di zona e può riprodurre solo DVD con lo stesso codice di zona.

Con questo apparecchio è inoltre possibile riprodurre DVD con il contrassegno .

Se si tenta di riprodurre altri tipi di DVD, sullo schermo del televisore appare il messaggio "Impossibile riprodurre questo disco per limiti di area."

È possibile che alcuni tipi di DVD non riportino il codice di zona anche se la loro riproduzione potrebbe essere vietata dai limiti di zona.

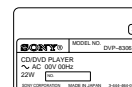

Codice di zona

Nota sulle operazioni di riproduzione dei dischi DVD e dei CD video

È possibile che alcune operazioni di riproduzione dei dischi DVD e dei CD video vengano intenzionalmente stabilite dai produttori di software. Dato che questo lettore riproduce dischi DVD e CD video secondo il contenuto del disco che i produttori di software fissano, è possibile che alcune funzioni di riproduzione non siano utilizzabili. Consultare anche le istruzioni in dotazione con i DVD o i CD video.

Termini per i dischi

- **Titolo**

Indica la sezione più lunga di parti di immagine o di brani musicali di un DVD, il film o altro nei software video oppure il nome di un album nei software audio.

- **Capitolo**

Indica le sezioni di parti di immagine o di brani musicali più piccole dei titoli. Un titolo è formato da più capitoli. Ad ogni capitolo viene assegnato un numero grazie al quale è possibile identificare il capitolo desiderato. A seconda del disco, è possibile che non venga registrato alcun capitolo.

- **Brano**

Indica le sezioni di parti di immagine o di brani musicali di un CD video o di un CD. Ad ogni brano viene assegnato un numero grazie al quale è possibile identificare il brano desiderato.

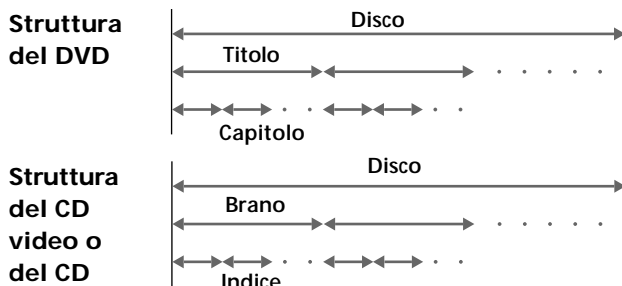

- **Indice (CD) / Indice video (CD video)**

Un numero che divide un brano in alcune sezioni per identificare meglio il punto desiderato su un CD video o un CD. A seconda del disco, è possibile che non venga registrato alcun indice.

- **Scena**

In un CD video con le funzioni PBC (controllo riproduzione), le schermate dei menu, le immagini in movimento e i fermi immagine vengono suddivisi in sezioni chiamate "scene". Ad ogni scena viene assegnato un numero grazie al quale è possibile identificare la scena desiderata.

Nota sul PBC (Controllo riproduzione) (CD video)

Questo lettore è conforme alla Versione 1.1 e alla Versione 2.0 degli standard CD video. A seconda del tipo di disco, è possibile servirsi di due tipi di riproduzione.

Tipo di disco	È possibile
CD video senza funzioni PBC (dischi Versione 1.1)	Riprodurre video (immagini in movimento) e brani musicali.
CD video con funzioni PBC (dischi Versione 2.0)	Riprodurre software interattivi utilizzando i menu visualizzati sullo schermo del televisore (riproduzione PBC) oltre alle funzioni di riproduzione video dei dischi Versione 1.1. È inoltre possibile riprodurre fermi immagine ad alta risoluzione se presenti nel disco.

Dischi che il lettore non può riprodurre

Il lettore non è in grado di riprodurre dischi diversi da quelli elencati a pagina 4. I CD-R, i CD-ROM compresi i CD PHOTO, le sezioni di dati nei CD EXTRA, i DVD-ROM, i DVD audio, gli strati HD (alta densità) dei CD Super Audio e simili non possono essere riprodotti.

Note sull'utilizzo dei dischi

- Sul bordo esterno di alcuni dischi nuovi potrebbero essere presenti tracce della colla utilizzata nel processo di fabbricazione. Se questi dischi vengono collocati negli alloggiamenti, potrebbero rimanere bloccati durante il caricamento. Stendere la colla uniformemente lungo il bordo esterno del disco con il lato di una penna o di una matita in modo che non si concentri solo in alcune zone. Durante l'operazione, assicurarsi di non toccare il lato di riproduzione del disco, quindi inserire il disco nel lettore.
- Sul bordo esterno o nel foro centrale di alcuni dischi nuovi potrebbero essere presenti sbavature residue dal processo di fabbricazione. Assicurarsi di rimuovere tali sbavature strofinando con il lato di una penna o di una matita. Se le sbavature non vengono eliminate, i dischi potrebbero non inserirsi correttamente nel lettore oppure frammenti di plastica sul lato di riproduzione del disco potrebbero interrompere la lettura. Inoltre, le sbavature potrebbero causare un posizionamento non corretto del disco durante l'inserimento nell'alloggiamento.

sbavature

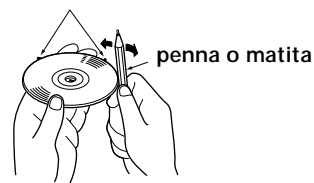

Quando si riproducono CD codificati DTS*, un forte rumore viene emesso dalle uscite stereo analogiche. Per evitare eventuali danni al sistema audio, l'utente deve adottare le opportune precauzioni quando le uscite analogiche stereo del lettore DVD sono collegate ad amplificatori. Per la riproduzione DTS Digital Surround™, è necessario collegare un decodificatore esterno DTS Digital Surround™ con canale 5.1 all'uscita digitale del lettore DVD.

Questo prodotto incorpora una tecnologia di protezione del copyright che è protetta da rivendicazioni di criterio di alcuni brevetti americani e di altri diritti di proprietà intellettuale di Macrovision Corporation e di altri proprietari di diritti. L'utilizzo di questa tecnologia di protezione del copyright deve essere autorizzato da Macrovision Corporation ed è inteso per l'impiego casalingo e per altri impieghi di visione limitata, salvo quanto diversamente autorizzato da Macrovision Corporation. Non è consentito lo smontaggio o la progettazione inversa.

* "DTS", "DTS Digital Surround" e "DTS Digital Out" sono marchi di fabbrica di Digital Theater Systems, Inc.

Precauzioni

Sicurezza

- Avvertenza – L'uso di strumenti ottici con questo prodotto può causare problemi agli occhi.
- Se un qualunque oggetto solido o sostanza liquida dovesse penetrare nell'apparecchio, scollegarlo e farlo controllare da personale qualificato prima di riutilizzarlo.

Fonti di alimentazione

- Il lettore continua ad essere alimentato con energia elettrica CA finché rimane collegato alla presa di rete, anche se è stato spento.
- Se si prevede di non utilizzare il lettore per un lungo periodo di tempo, scollegarlo dalla presa di rete. Per scollegare il cavo di alimentazione CA (corrente domestica) afferrare la presa, evitando di tirare il cavo stesso.

Installazione

- Collocare il lettore in un ambiente che consenta un'adeguata circolazione d'aria per prevenire il surriscaldamento interno.
- Non collocare il lettore su superfici morbide, come su un tappeto, che potrebbero ostruire le prese di ventilazione sul fondo.
- Non collocare il lettore in prossimità di fonti di calore o in luoghi esposti alla luce diretta del sole, eccessivamente polverosi o soggetti a scosse meccaniche.

Funzionamento

- Se l'apparecchio viene spostato direttamente da un luogo freddo ad uno caldo o se viene posto in un ambiente molto umido, è possibile che si formi della condensa sulle lenti all'interno del lettore. Se ciò dovesse verificarsi, il lettore potrebbe non funzionare correttamente. In questo caso, rimuovere il disco e lasciare acceso il lettore per circa mezz'ora, per consentire l'evaporazione della condensa.
- Quando si trasporta il lettore, rimuovere tutti i dischi dal suo interno, onde evitare che vengano danneggiati.

Regolazione del volume

Non alzare eccessivamente il volume durante l'ascolto di una parte di brano con livelli di suono molto bassi o con segnali audio assenti, onde evitare di danneggiare i diffusori nel caso in cui venisse riprodotto un suono a livello massimo.

Pulizia

Pulire l'apparecchio, il pannello e i comandi con un panno morbido leggermente inumidito con una soluzione detergente delicata. Non utilizzare alcun tipo di spugnetta o polvere abrasiva, né solventi come alcol o benzene.

Pulizia dei dischi

Non utilizzare dischi di pulizia disponibili in commercio, in quanto potrebbero causare problemi di funzionamento.

Per qualsiasi domanda o problema riguardanti il lettore, rivolgersi al rivenditore Sony più vicino.

IMPORTANTE

Avvertenza: Il presente lettore è in grado di mantenere sullo schermo del televisore un fermo immagine o un'indicazione a schermo per un tempo indeterminato. Se viene visualizzato un fermo immagine o un'indicazione sullo schermo per un periodo prolungato, lo schermo del televisore potrebbe venire danneggiato in modo irreparabile. Gli schermi televisivi sono particolarmente soggetti a questa eventualità.

Note sui dischi

Manipolazione dei dischi

- Per mantenere i dischi puliti, tenerli dal bordo evitando di toccarne la superficie.
- Non applicare adesivi o altri materiali sul disco. Se sul disco si notano tracce di colla (o una sostanza simile), rimuoverla prima di utilizzarlo.



- Non esporre i dischi alla luce solare diretta o a fonti di calore quali condotti dell'aria calda né lasciarli in un'auto parcheggiata al sole, poiché la temperatura al suo interno potrebbe aumentare considerevolmente.
- Dopo la riproduzione, riporre il disco nell'apposita custodia.

Pulizia dei dischi

- Prima della riproduzione, pulire il disco con un panno pulito procedendo dal centro verso l'esterno.

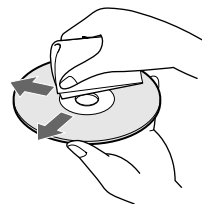

- Non utilizzare solventi come benzene o diluenti disponibili in commercio o spray antistatici per dischi in vinile.

Dischi particolari

Non utilizzare dischi dalla forma irregolare quali CD a forma di cuore o di stella onde evitare problemi di funzionamento al lettore.

Operazioni preliminari

Questa sezione descrive come collegare il lettore CD/DVD ad un televisore dotato di prese di ingresso audio/video e/o ad un ricevitore AV (amplificatore). Questo lettore non può essere collegato ad un televisore sprovvisto di un connettore di ingresso video. Assicurarsi di spegnere ciascun apparecchio prima di effettuare i collegamenti.

Disimballaggio

Assicurarsi di aver ricevuto i seguenti articoli:

- Cavo di collegamento audio/video (1)
- Cavo S video (1)
- Telecomando RMT-D123P (1)
- Pile R6 (formato AA) (2)

Inserimento delle pile nel telecomando

È possibile utilizzare il lettore tramite il telecomando in dotazione. Inserire due pile R6 (formato AA) facendo corrispondere i poli + e - delle pile ai contrassegni presenti all'interno dello scomparto. Quando si utilizza il telecomando, puntarlo verso il sensore del comando a distanza  sul lettore.

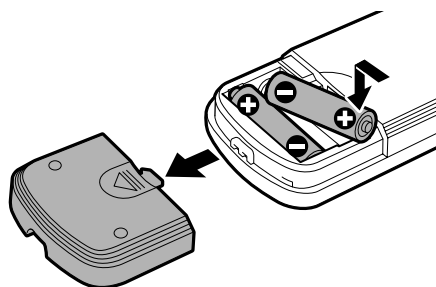

 È possibile azionare televisori e ricevitori AV (amplificatori) con il telecomando in dotazione
Vedere pagina 77.

Note

- Non lasciare il telecomando in un luogo eccessivamente caldo o umido.
- Non far cadere alcun corpo estraneo all'interno del telecomando, in particolare durante la sostituzione delle pile.
- Non esporre il sensore del comando a distanza alla luce diretta del sole o ad apparecchiature di illuminazione, onde evitare problemi di funzionamento dell'apparecchio.
- Se si prevede di non utilizzare il telecomando per un lungo periodo, rimuovere le pile per evitare danni dovuti a perdite di elettrolita e corrosione.

Trasporto del lettore

Prima di trasportare il lettore, eseguire la procedura descritta di seguito per riportare i meccanismi interni nelle rispettive posizioni originarie.

1 Rimuovere tutti i dischi dagli appositi alloggiamenti.

La mancata rimozione dei dischi potrebbe danneggiare il lettore.

2 Premere OPEN/CLOSE per chiudere il coperchio anteriore.

Assicurarsi che sul display del pannello anteriore venga visualizzato "NO DISC".

3 Aspettare 10 secondi, premere I/⏻ sul telecomando, quindi premere ① sul lettore.

Tale operazione consente di spegnere con sicurezza il lettore.

Collegamento ad un televisore

Questo collegamento serve per l'ascolto del suono attraverso i diffusori del televisore (L: sinistro, R: destro). Fare riferimento alle istruzioni in dotazione con l'apparecchio che si desidera collegare. Non è possibile collegare questo lettore ad un televisore che non sia munito di un connettore SCART (EURO AV) o di un connettore di ingresso video.

 È possibile ottenere il suono surround utilizzando i diffusori incorporati del televisore

È possibile utilizzare immagini sonore 3D per creare diffusori posteriori virtuali a partire dal suono dei diffusori incorporati del televisore senza utilizzare diffusori posteriori reali (VES TV: Virtual Enhanced Surround TV, surround virtuale amplificato TV). Per maggiori informazioni, vedere pagina 51.

Cavi necessari

Cavo di collegamento SCART (EURO AV) (non in dotazione) (2)
Assicurarsi di collegare saldamente i connettori per evitare ronzio e rumore. Fare riferimento alle istruzioni in dotazione con il televisore che si desidera collegare.



Note

- Quando "LINE" viene impostato su "S VIDEO" o su "RGB" in "IMPOSTAZIONE PERSONALIZZATA" nel display di impostazione, utilizzare un cavo di collegamento SCART (EURO AV) che sia conforme ad ogni segnale.
- Quando si effettua il collegamento tramite il cavo di collegamento SCART (EURO AV), assicurarsi che il televisore sia conforme ai segnali S VIDEO o RGB. Fare inoltre riferimento alle istruzioni in dotazione con il televisore da collegare.

Lettore CD/DVD

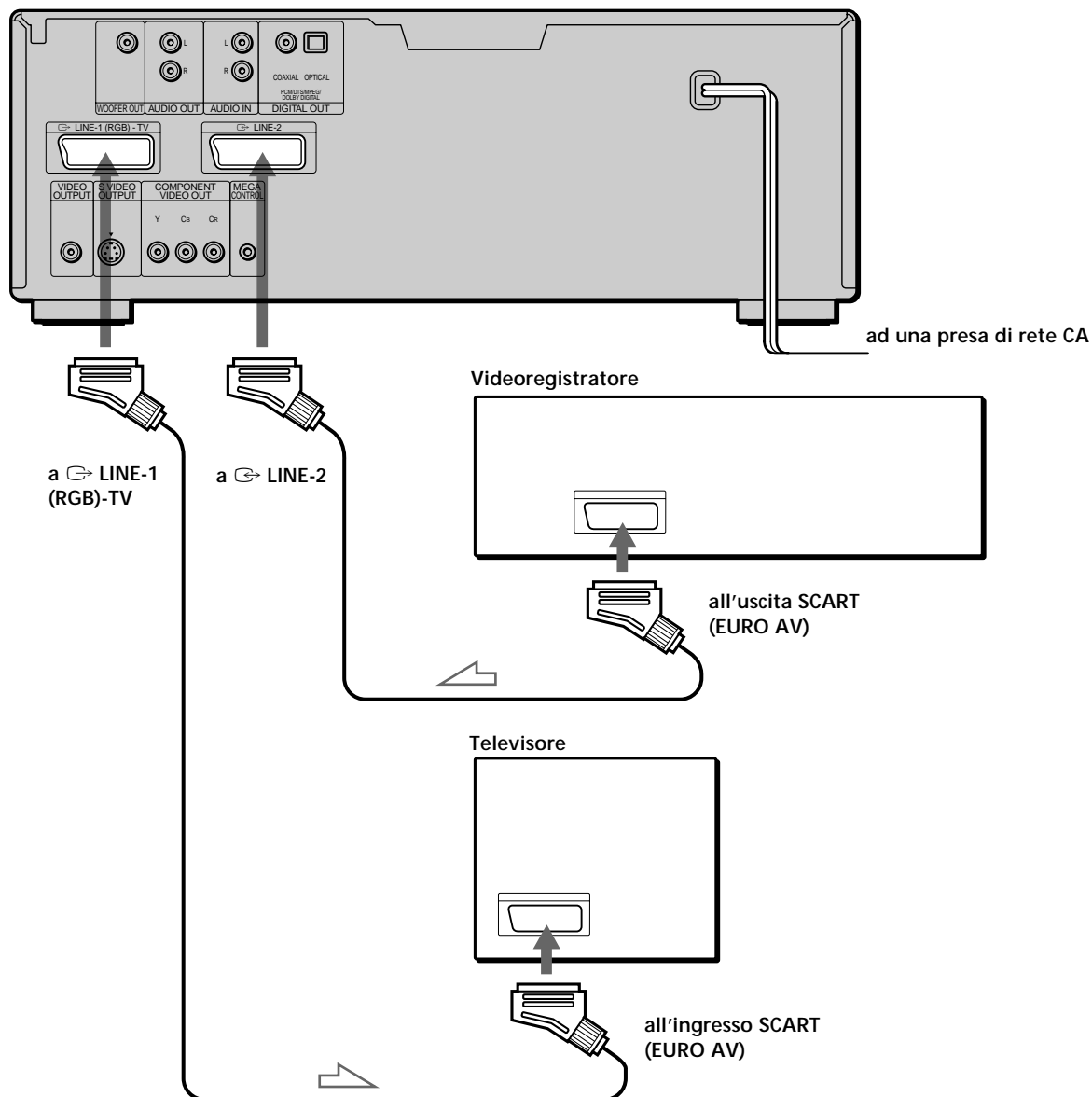

Se il televisore dispone di due connettori SCART (EURO AV)

Lettores CD/DVD

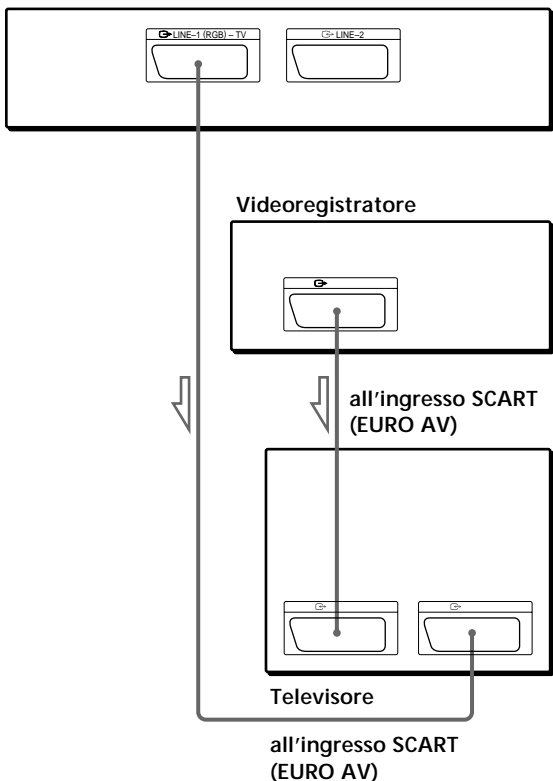

Se il televisore non dispone di connettori SCART (EURO AV)

È possibile collegare il lettore ad un televisore (dotato di prese di ingresso audio/video) utilizzando il cavo di collegamento audio/video in dotazione. Se il televisore è dotato di un connettore di ingresso S video, collegare l'apparecchio tramite il connettore S VIDEO OUTPUT utilizzando un cavo S video in dotazione al posto del cavo di collegamento video. L'immagine ottenuta sarà migliore. Durante il collegamento dei cavi, assicurarsi che i cavi differenziati in base al colore corrispondano alle prese appropriate sugli apparecchi: giallo (video) con giallo, rosso (destra) con rosso e bianco (sinistra) con bianco.

Cavo di collegamento audio/video (in dotazione) (1)

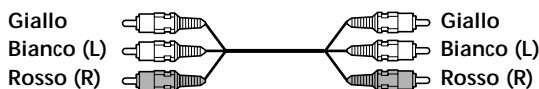

■ Per l'ascolto del suono attraverso i diffusori del televisore

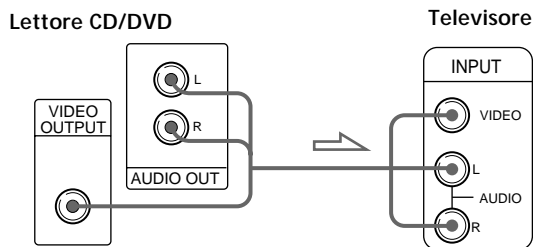

■ Se il televisore dispone di un connettore di ingresso S video

Cavo S video (in dotazione) (1)

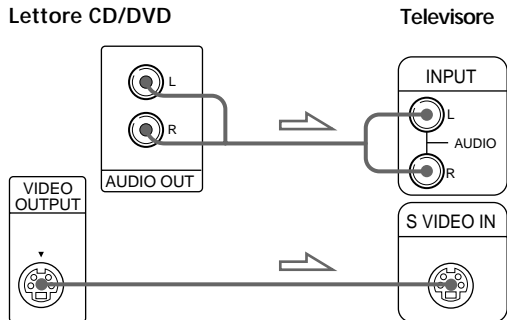

Collegamento ad un televisore

Se si collega il lettore ad un monitor o ad un proiettore provvisto di connettori di ingresso video componente che sono conformi ai segnali di uscita provenienti dai connettori COMPONENT VIDEO OUT (Y, C_B, C_R) del lettore

Collegare l'apparecchio tramite i connettori COMPONENT VIDEO OUT utilizzando tre cavi di collegamento video (non in dotazione) dello stesso tipo. Si otterrà un'immagine migliore.

In questo caso, impostare "LINE" in "IMPOSTAZIONE PERSONALIZZATA" su "VIDEO" o "S VIDEO" nel display di impostazione ed impostare "USCITA COMPONENTE" su "ON" (pagina 70).

Per impostare USCITA COMPONENTE su ON, è necessario prima collegare il lettore a un proiettore o monitor usando il connettore LINE-1, in modo che sullo schermo appaia il display di impostazione.

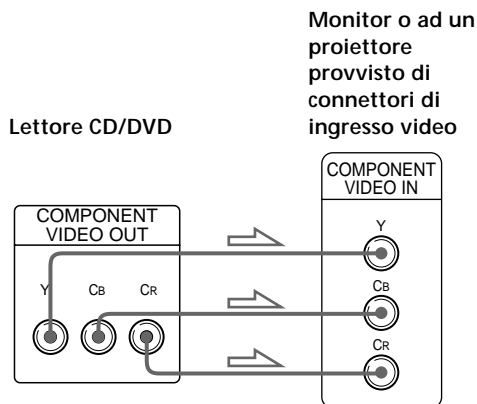

Note

- Consultare le istruzioni fornite insieme all'apparecchio da collegare.
- Non collegare il lettore ad una piastra video. Diversamente l'immagine potrebbe apparire disturbata.

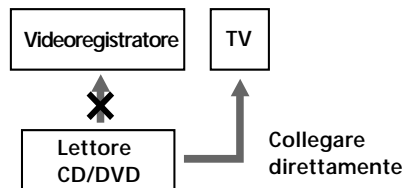

- A seconda del televisore o del ricevitore (amplificatore), potrebbe verificarsi una distorsione del suono a causa del livello alto di uscita audio. In tal caso, impostare "AUDIO ATT" in "IMPOSTAZIONE AUDIO" su "ON" nel display di impostazione. Per maggiori informazioni, vedere a pagina 74.
- Se non è possibile visualizzare le immagini provenienti da un videoregistratore attraverso questo lettore collegato ad un televisore tramite connettori per componenti RGB, impostare su (audio/video) sul televisore. Se viene selezionato (RGB), il televisore non è in grado di ricevere il segnale proveniente dal videoregistratore.
- Se si desidera utilizzare la funzione SmartLink del videoregistratore, collegare quest'ultimo al connettore SmartLink del televisore, quindi collegare il lettore CD/DVD al televisore tramite un altro connettore.
- Se il lettore viene collegato al televisore tramite i connettori SCART (EURO AV), la fonte di ingresso del televisore viene impostata automaticamente sul lettore quando la riproduzione viene avviata o quando viene premuto un tasto qualsiasi ad eccezione di sul lettore o di sul telecomando. In questo caso, premere TV/DVD sul telecomando per riportare la fonte di ingresso sul televisore.
- Quando "LINE" viene impostato su "RGB" in "IMPOSTAZIONE PERSONALIZZATA", non è possibile selezionare la voce "USCITA COMPONENTE" in "IMPOSTAZIONE PERSONALIZZATA". Per ulteriori informazioni, vedere pagina 70.
- Per ricevere i segnali RGB dell'immagine tramite il connettore LINE-1 (RGB), impostare "USCITA COMPONENTE" in "IMPOSTAZIONE PERSONALIZZATA" su "OFF", impostare quindi "LINE" su "RGB" nel display di impostazione. Per ulteriori informazioni, vedere pagina 70.
- Quando al lettore viene collegato un monitor o proiettore solo tramite i connettori COMPONENT VIDEO OUT, non impostare "USCITA COMPONENTE" in "IMPOSTAZIONE PERSONALIZZATA" su "OFF". Se in questo caso viene selezionato "OFF", l'immagine potrebbe non essere visualizzata.

Impostazioni necessarie per l'utilizzo del lettore

In base al televisore o agli altri apparecchi da collegare, vi sono alcune impostazioni necessarie per l'utilizzo del lettore.

Per modificare le diverse impostazioni, utilizzare il display di impostazione.

Per maggiori informazioni sull'utilizzo del display di impostazione, vedere pagina 64.

- **Per collegare il lettore ad uno schermo televisivo nel formato 16:9**

Nel display di impostazione, impostare "TIPO TV" in "IMPOSTAZIONE SCHERMO" su "16:9" (impostazione predefinita). Per maggiori informazioni, vedere a pagina 68.

- **Per collegare il lettore ad un televisore normale**

Nel display di impostazione, impostare "TIPO TV" in "IMPOSTAZIONE SCHERMO" su "4:3 LETTER BOX" o su "4:3 PAN SCAN". Per maggiori informazioni, vedere a pagina 68.

- **Per collegare il lettore ad un televisore o ad un videoregistratore tramite un connettore SCART (EURO AV) conforme ai segnali S video o RGB**

Nel display di impostazione, impostare "LINE" in "IMPOSTAZIONE PERSONALIZZATA" su "S VIDEO" o su "RGB". Per maggiori informazioni, vedere pagina 70.

- **Per collegare il lettore ad un monitor o ad un proiettore provvisto di connettori di ingresso video conformi ai segnali d'uscita provenienti dai connettori COMPONENT VIDEO OUT (Y, Cb, Cr) del lettore**

Nel display di impostazione, impostare "USCITA COMPONENTE" in "IMPOSTAZIONE PERSONALIZZATA" su "ON". Per maggiori informazioni, vedere a pagina 70.

Se viene riprodotto un disco registrato nel sistema di colore NTSC, il lettore emette il segnale video, il display di impostazione, ecc. nel sistema di colore NTSC e l'immagine potrebbe non apparire sui televisori che utilizzano il sistema di colore PAL. In questo caso, aprire l'apposito vassoio e rimuovere il disco.

Collegamento ad un ricevitore (amplificatore)

Tramite questo collegamento è possibile ascoltare il suono attraverso i diffusori collegati ad un ricevitore privo di decodificatore DTS, Dolby* Digital o MPEG. Fare inoltre riferimento alle istruzioni in dotazione con l'apparecchio da collegare.

* Prodotto sotto licenza della Dolby Laboratories.
 "Dolby", "Pro Logic" e il simbolo doppia D sono marchi registrati della Dolby Laboratories.
 Lavori non pubblicati riservati. ©1992-1997 Dolby Laboratories.
 Tutti i diritti sono riservati.

Cavi necessari

Cavo di collegamento audio (non in dotazione) (1)

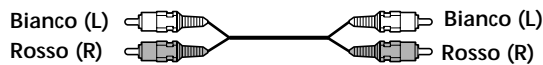

Cavo S video (in dotazione) (1)



Durante il collegamento dei cavi, assicurarsi che i cavi differenziati in base al colore corrispondano alle prese appropriate sui componenti: rosso (destra) con rosso e bianco (sinistra) con bianco. Collegare saldamente i cavi per evitare disturbi e rumori.

Se si dispone di un apparecchio digitale, quale un ricevitore (amplificatore) dotato di connettore digitale, DAT o MD, collegare l'apparecchio tramite il connettore DIGITAL OUT OPTICAL o COAXIAL utilizzando un cavo di collegamento digitale ottico o coassiale (non in dotazione).

Cavo di collegamento digitale ottico (non in dotazione) (1)



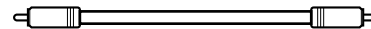

Cavo di collegamento digitale coassiale (non in dotazione) (1)

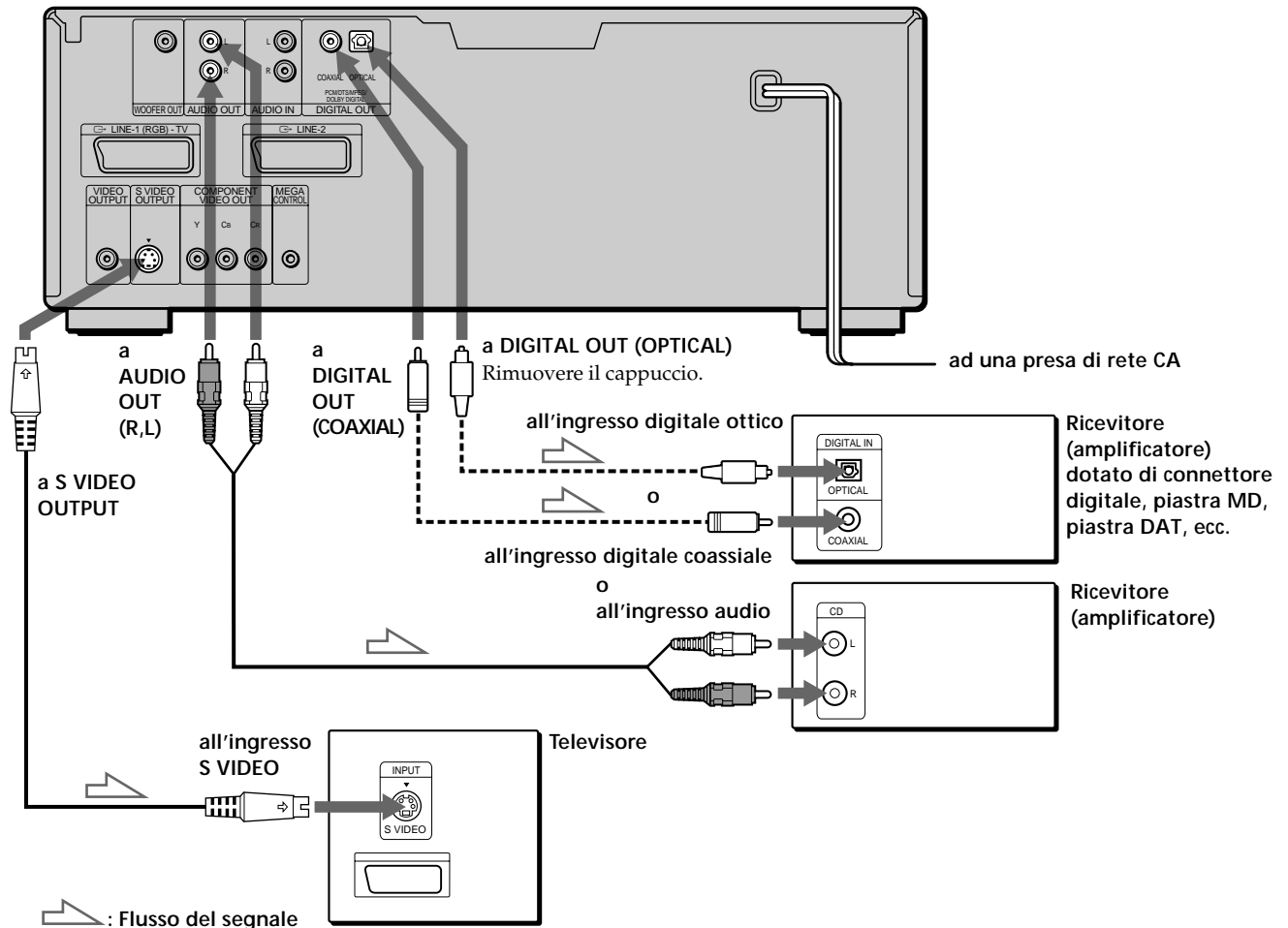

Non collegare il cavo di alimentazione a una presa CA commutata come la presa CA di un ricevitore (amplificatore) in quanto le impostazioni relative a memoria di riproduzione, Bookmark, Disc Browser e menu potrebbero venire cancellate quando si spegne il ricevitore.

Lettores CD/DVD



 È possibile ottenere un suono surround anche se vengono collegati solo diffusori anteriori

È possibile utilizzare immagini sonore 3D per creare diffusori posteriori virtuali a partire dal suono dei diffusori anteriori (L, R) senza utilizzare diffusori posteriori reali (VES: Virtual Enhanced Surround). Per ulteriori informazioni, vedere pagina 51.

 Se si dispone di un apparecchio digitale provvisto di un decodificatore DTS, Dolby Digital o MPEG incorporato

È possibile riprodurre il suono surround a più canali collegando l'apparecchio tramite il connettore DIGITAL OUT OPTICAL o COAXIAL utilizzando un cavo di collegamento digitale coassiale o ottico (non in dotazione). Per ulteriori informazioni sui collegamenti e sulle impostazioni, vedere a pagina 15.

Note

- Se il televisore non è conforme al segnale S video, non è possibile visualizzare immagini con segnale S video. Se il televisore non è dotato di ingresso S VIDEO, collegare l'apparecchio tramite il connettore VIDEO INPUT utilizzando il cavo di collegamento audio/video (in dotazione) al posto del cavo S video. Per maggiori informazioni, vedere pagina 9. Fare inoltre riferimento alle istruzioni in dotazione con il televisore.
- Non si possono effettuare registrazioni audio digitali di dischi registrati nel formato surround a più canali utilizzando direttamente una piastra MD o una piastra DAT.
- Se si collega l'apparecchio tramite il connettore DIGITAL OUT OPTICAL o COAXIAL, impostare la funzione VES (Virtual Enhanced Surround) su "OFF". Diversamente, il lettore non emetterà i segnali riportati di seguito dai connettori DIGITAL OUT OPTICAL o COAXIAL.
 - Segnali Dolby Digital (se si imposta "DOLBY DIGITAL" in "IMPOSTAZIONE AUDIO" su "D-PCM")
 - Segnali MPEG audio

Se i collegamenti sono stati effettuati utilizzando un cavo di collegamento digitale coassiale o ottico, non impostare "DOLBY DIGITAL" su "DOLBY DIGITAL", "MPEG" su "MPEG" e "DTS" su "ON". Diversamente, dai diffusori verrà emesso all'improvviso un forte rumore fastidioso per l'udito o dannoso per i diffusori.

Impostazioni necessarie per l'utilizzo del lettore

In base all'apparecchio da collegare, vi sono alcune impostazioni necessarie per l'utilizzo del lettore. Per modificare le impostazioni, utilizzare il display di impostazione. Per maggiori informazioni sull'utilizzo del display di impostazione, vedere a pagina 64.

- Per ascoltare il suono proveniente da diffusori collegati ad un ricevitore (amplificatore) che dispone di un connettore digitale ed è sprovvisto di decodificatore DTS, Dolby Digital o MPEG incorporato, o per trasmettere il suono ad un apparecchio digitale, quale una piastra DAT o MD impostare le voci di "IMPOSTAZIONE AUDIO" nel display di impostazione (pagina 74) come mostrato nell'illustrazione che segue. Queste sono le impostazioni predefinite.

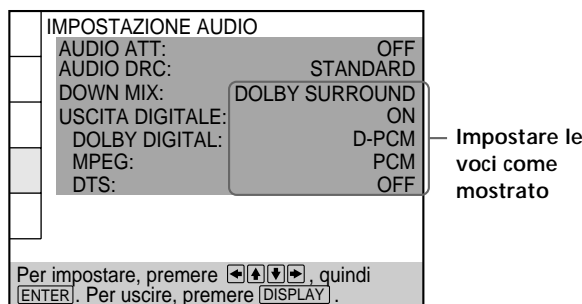

Nel display del menu di controllo (pagina 51), impostare "VES" su "OFF". Se si seleziona un modo VES diverso da "OFF", i diffusori non emetteranno alcun suono.

Nota

Se si trasmettono segnali che non riproducono l'effetto Dolby Surround (Pro Logic) dal connettore DIGITAL OUT OPTICAL o COAXIAL, impostare "DOWN MIX" su "NORMALE" in "IMPOSTAZIONE AUDIO" nel display di impostazione (pagina 74).

Collegamento surround con canale 2+1

Grazie a questo collegamento è possibile ascoltare l'audio tramite i diffusori destro e sinistro del televisore o tramite diffusori collegati ad un ricevitore e ad un subwoofer. È possibile ottenere basse frequenze di qualità collegando un subwoofer. Consultare le istruzioni in dotazione con l'apparecchio da collegare.

Impostare "SUBWOOFER" in "IMPOSTAZIONE DIFFUSORI" su "SÌ" nel display di impostazione (pagina 76). Quindi impostare "DIFFUSORE ANTERIORE" su "TV" se si utilizzano i diffusori del televisore oppure su "GRANDE", "MEDIO" o "PICCOLO" se si utilizzano i diffusori collegati al ricevitore.

💡 È possibile ottenere un suono surround anche se si collegano solo diffusori anteriori

È possibile utilizzare immagini sonore 3D per creare diffusori posteriori virtuali a partire dal suono dei diffusori anteriori (L, R) senza utilizzare diffusori posteriori reali (VES: Virtual Enhanced Surround). Per ulteriori informazioni, vedere pagina 51.

Cavi necessari

Cavo di collegamento audio (non in dotazione) (1)

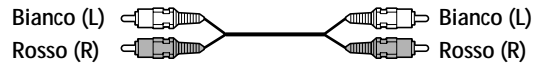

Cavo S video (in dotazione) (1)



Durante il collegamento dei cavi, assicurarsi che i cavi differenziati in base al colore corrispondano alle prese appropriate sugli apparecchi: rosso (destra) con rosso e bianco (sinistra) con bianco. Assicurarsi di effettuare i collegamenti in modo saldo per evitare disturbi e ronzii.

Cavo audio monofonico (non in dotazione) (1)

Uno per il subwoofer

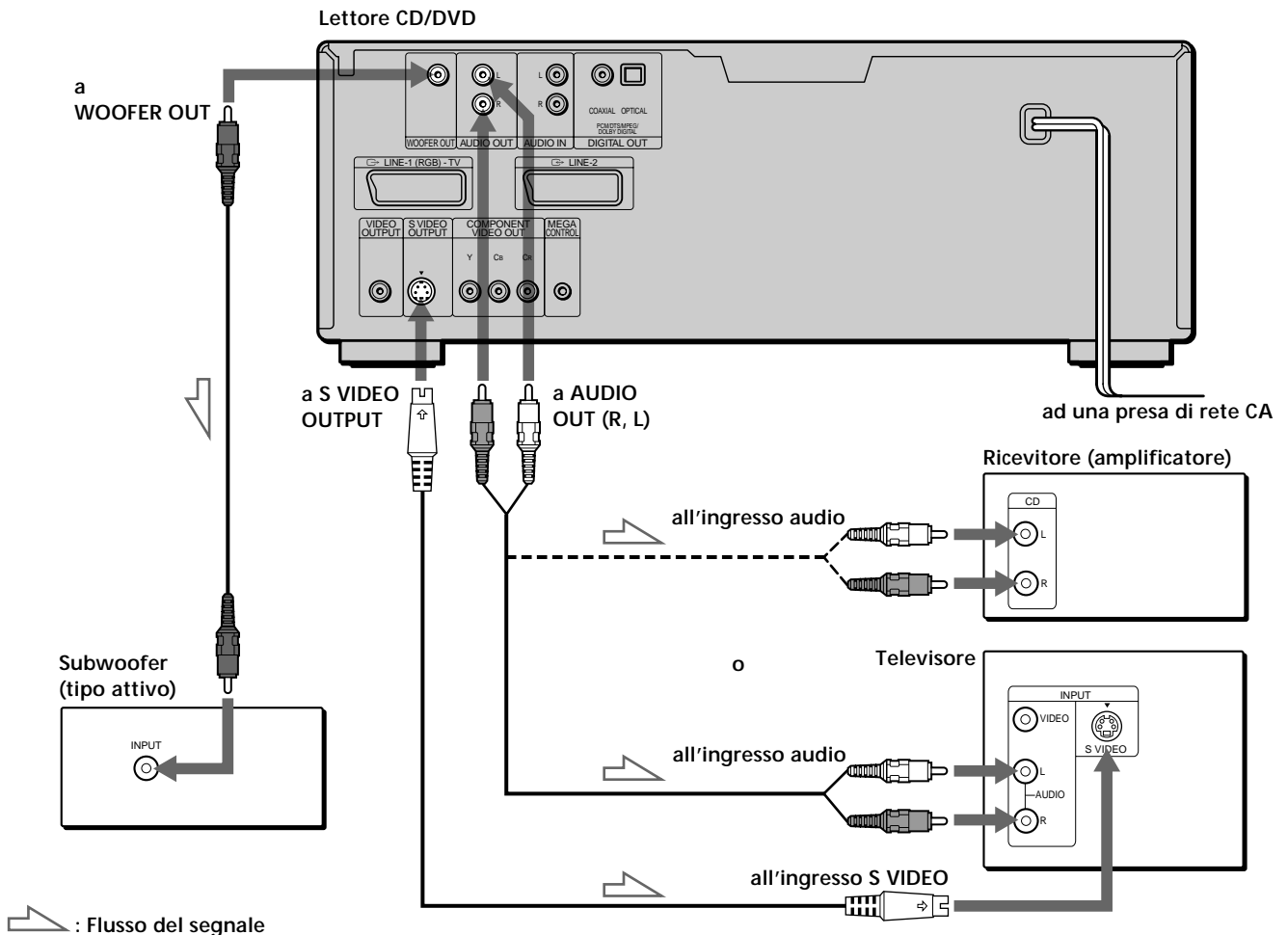

: Flusso del segnale

Nota

Se il televisore non è conforme al segnale S video, non è possibile visualizzare immagini con segnale S video. Se il televisore non dispone di un ingresso S VIDEO, collegare l'apparecchio tramite il connettore VIDEO INPUT utilizzando il cavo di collegamento video (non in dotazione) al posto del cavo S video. Per ulteriori informazioni, vedere pagina 9.

Fare riferimento alle istruzioni in dotazione con il televisore.

Collegamento surround con canale 5.1

Con i DVD su cui è registrato il suono nei formati DTS, Dolby Digital o MPEG audio, è possibile riprodurre il suono surround ricreando allo stesso tempo l'impressione di essere in una sala cinematografica o da concerto grazie all'utilizzo di un apparecchio digitale con decodificatore DTS, Dolby Digital o MPEG incorporato (non in dotazione). Il lettore emette i segnali del suono surround tramite i connettori DIGITAL OUT OPTICAL e COAXIAL.

Utilizzando un ricevitore (amplificatore) dotato di connettore OPTICAL o COAXIAL e di 6 diffusori, è possibile ottenere effetti sonori ancora più realistici a casa propria.

Nota

Quando un DVD ha una pista sonora con canali 7.1 registrata con il formato MPEG audio, i segnali audio di uscita vengono smistati in canali 5.1.

Cavi necessari

Cavo di collegamento digitale ottico* (non in dotazione) (1)



Cavo di collegamento digitale coassiale* (non in dotazione) (1)

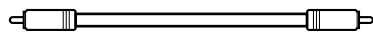

Cavo S video (in dotazione) (1)



* Collegare il componente tramite il connettore DIGITAL OUT OPTICAL o COAXIAL utilizzando un cavo di collegamento digitale coassiale o ottico (non in dotazione). Non occorre collegare entrambi i cavi. Vedere la figura alla pagina successiva.

Note

- Non collegare il cavo di alimentazione alla presa a muro CA né premere l'interruttore POWER prima di aver completato i collegamenti.
- Consultare le istruzioni in dotazione con il componente da collegare.
- Inserire completamente i connettori del cavo nelle prese. Collegamenti non saldi potrebbero causare rumori e ronzii.

Non collegare il cavo di alimentazione a una presa CA commutata come la presa CA di un ricevitore (amplificatore) in quanto le impostazioni relative a memoria di riproduzione, Bookmark, Disc Browser e menu potrebbero venire cancellate quando si spegne il ricevitore.

Impostazioni per l'utilizzo del lettore

In base agli apparecchi da collegare, vi sono alcune impostazioni necessarie per l'utilizzo del lettore. Utilizzare il display di impostazione per modificare le varie impostazioni.

Per maggiori informazioni sull'utilizzo del display di impostazione, vedere a pagina 64.

- **Se si collega un componente audio dotato di decodificatore Dolby Digital incorporato **A****
Impostare "USCITA DIGITALE" in "IMPOSTAZIONE AUDIO" su "ON", quindi impostare "DOLBY DIGITAL" su "DOLBY DIGITAL" nel display di impostazione (pagina 75).
- **Se si collega un componente audio dotato di decodificatore MPEG incorporato **B****
Impostare "USCITA DIGITALE" in "IMPOSTAZIONE AUDIO" su "ON", quindi impostare "MPEG" su "MPEG" nel display di impostazione (pagina 75).
- **Se si collega un componente audio dotato di decodificatore DTS incorporato **C****
Impostare "USCITA DIGITALE" in "IMPOSTAZIONE AUDIO" su "ON", quindi impostare "DTS" su "ON" nel display di impostazione (pagina 75).



Note

- **Se si collega un componente audio sprovvisto di decodificatore Dolby Digital incorporato, non impostare "DOLBY DIGITAL" su "DOLBY DIGITAL".**
- **Se si collega un componente audio sprovvisto di decodificatore MPEG incorporato, non impostare "MPEG" su "MPEG".**
- **Se si collega un componente audio sprovvisto di decodificatore DTS incorporato, non impostare "DTS" su "ON".**

Collegamento surround con canale 5.1

Operazioni preliminari

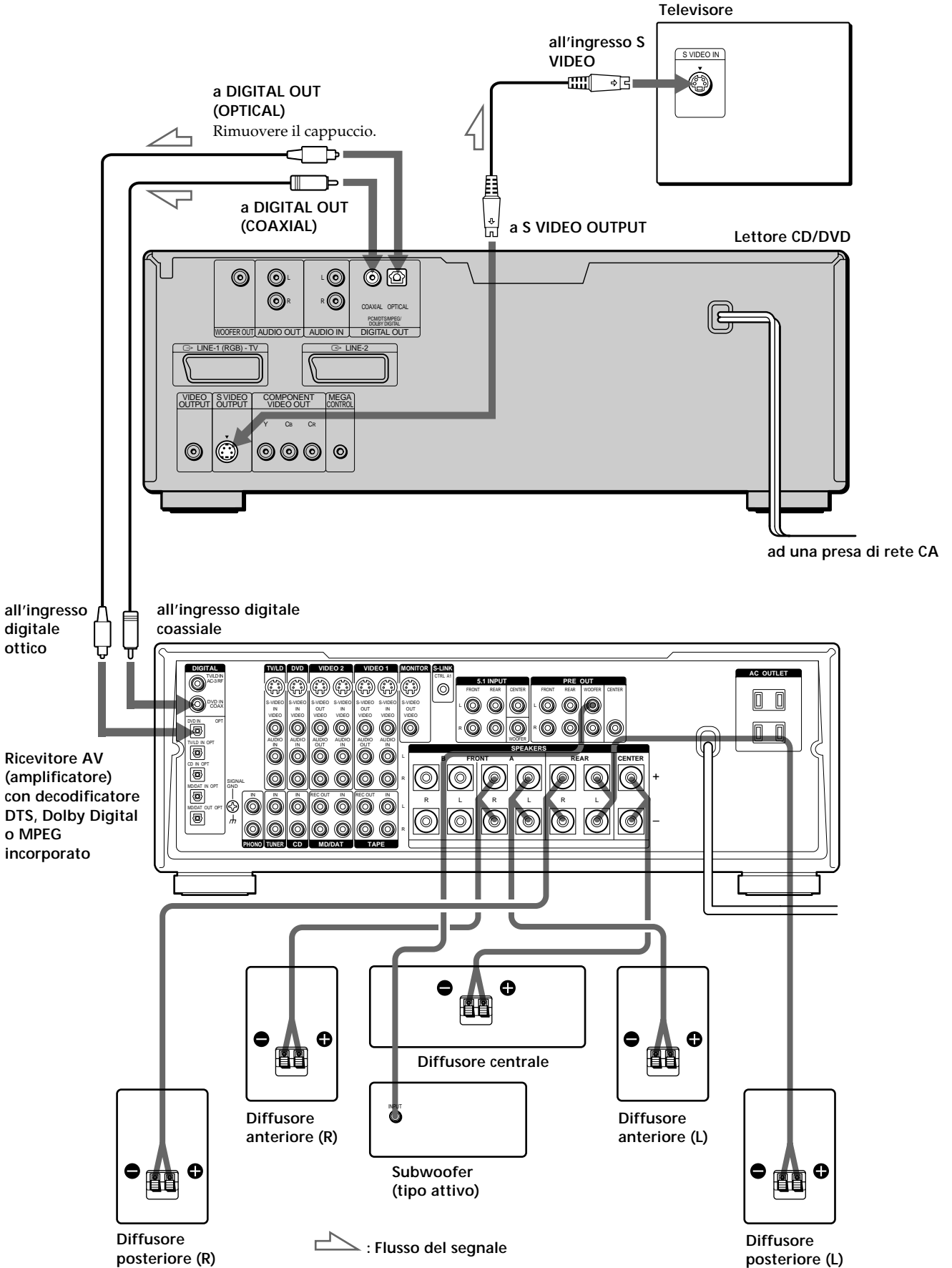

Selezione della lingua per le indicazioni a schermo

Per il display di impostazione, per il display del menu di controllo o per le indicazioni a schermo è possibile selezionare la lingua. La lingua predefinita è "ENGLISH".

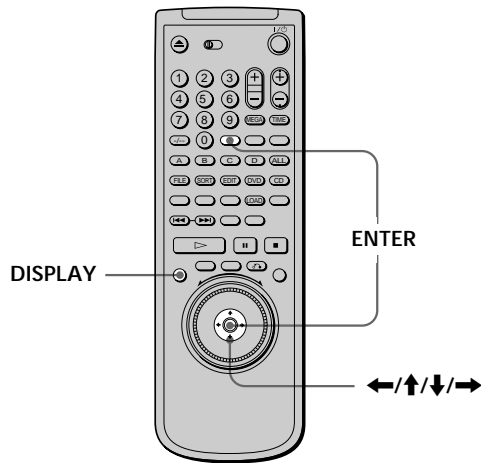

- 1 Quando il lettore è nel modo di arresto, premere DISPLAY e selezionare "SETUP" utilizzando ↑/↓. In base alla presenza o all'assenza di un disco nel lettore, le voci del menu a schermo cambiano.

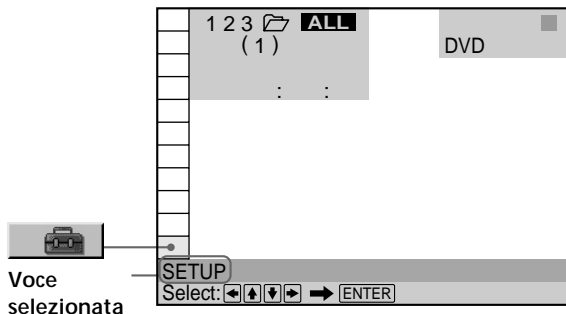

- 2 Premere ENTER. Il display di impostazione appare sullo schermo del televisore.

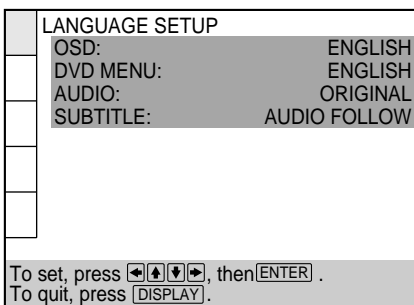

- 3 Selezionare "LANGUAGE SETUP" tramite ↑/↓, quindi premere ENTER.

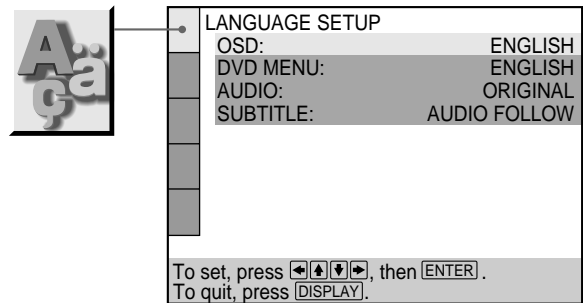

- 4 Selezionare "OSD" utilizzando ↑/↓, quindi premere → o ENTER. Vengono visualizzate le lingue selezionabili.

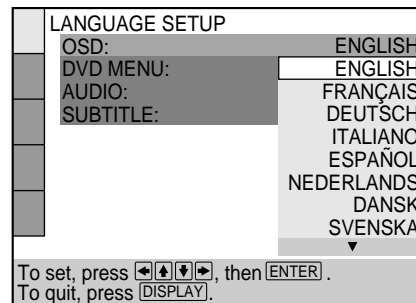

- 5 Selezionare la lingua desiderata utilizzando ↑/↓, quindi premere ENTER.



- 6 Premere DISPLAY. Il display di impostazione scompare.
- 7 Premere più volte DISPLAY per disattivare il menu a schermo.

Selezione della lingua per le indicazioni a schermo

Per tornare alla schermata precedente

Premere  RETURN.

Per annullare durante una selezione

Premere DISPLAY.



Nota

Le lingue selezionabili sono quelle visualizzate nel punto 4. Per maggiori informazioni, vedere a pagina 67.

Funzione di attivazione del segnale acustico relativo alle operazioni (Feedback acustico)

Il lettore emette dei segnali acustici quando vengono eseguite le seguenti operazioni.

Come impostazione di fabbrica, la funzione di attivazione del segnale acustico è disattivata.

Operazione	Segnale acustico
Attivazione dell'alimentazione	Un segnale acustico
Disattivazione dell'alimentazione	Due segnali acustici
Pressione di 	Un segnale acustico
Pressione di 	Due segnali acustici
Arresto della riproduzione	Un segnale acustico prolungato
Operazione non eseguibile	Tre segnali acustici

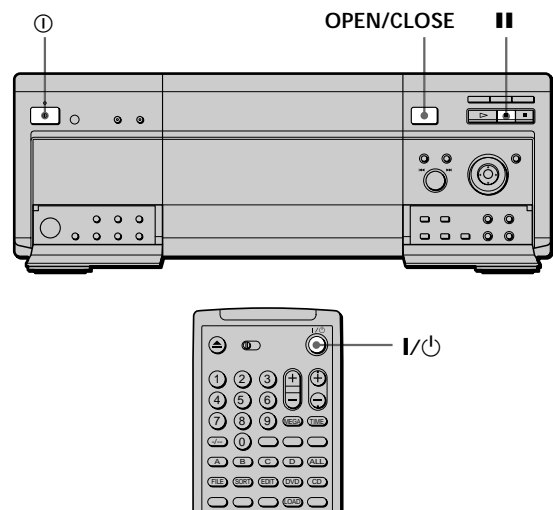

- 1** Premere ① sul lettore, quindi premere I/⏻ sul telecomando.
L'indicatore di alimentazione si illumina in verde.
- 2** Premere OPEN/CLOSE per aprire il coperchio anteriore.
- 3** Premere e tenere premuto per più di tre secondi  sul lettore.
Viene emesso un segnale acustico e la funzione di feedback acustico viene attivata.

Per disattivare la funzione di feedback acustico

Quando il coperchio anteriore è aperto, premere e tenere premuto per più di tre secondi  sul lettore. Vengono emessi due segnali acustici e la funzione di feedback acustico viene disattivata.

Inserimento dei dischi

Negli appositi alloggiamenti del lettore (incluso l'alloggiamento EASY PLAY) è possibile inserire un massimo di 301 dischi.

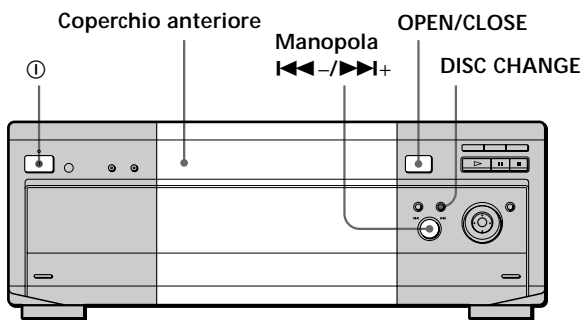

1 Premere ① per accendere il lettore.

2 Premere OPEN/CLOSE.
Il coperchio anteriore si apre.

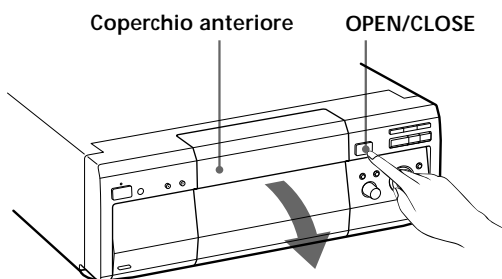

3 Premere DISC CHANGE per accendere l'indicatore.

4 Ruotare la manopola ◀◀-/▶▶+ fino ad individuare l'alloggiamento in cui si desidera inserire il disco verificando il numero di alloggiamento del disco indicato sul display del pannello anteriore o sull'alloggiamento stesso.

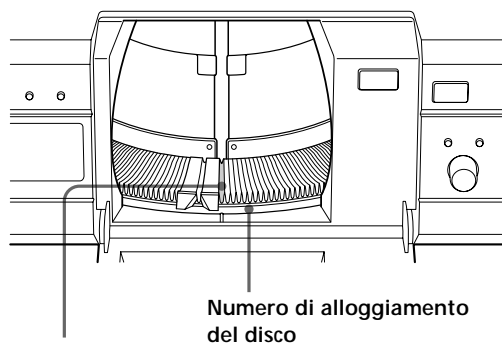

Alloggiamento del disco in posizione di caricamento

Numero di alloggiamento del disco

5 Inserire un disco con il lato di riproduzione rivolto verso sinistra.

Note

- Assicurarsi di aver inserito il disco in ciascun alloggiamento ad angolo retto rispetto alla base rotante. Se il disco non è posizionato correttamente, potrebbe danneggiarsi o danneggiare il lettore.
- Inserire delicatamente il disco fino in fondo all'alloggiamento e non rilasciarlo fino a che non si trova perfettamente in posizione.

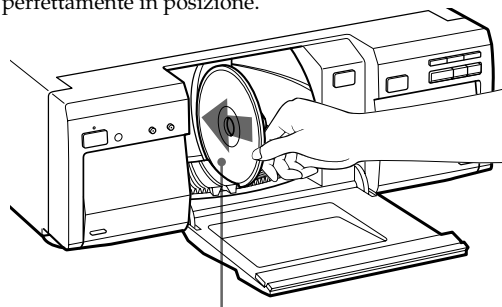

Con il lato di riproduzione rivolto verso sinistra

6 Ripetere i punti 4 e 5 per inserire altri dischi.

7 Premere OPEN/CLOSE per chiudere il coperchio anteriore.

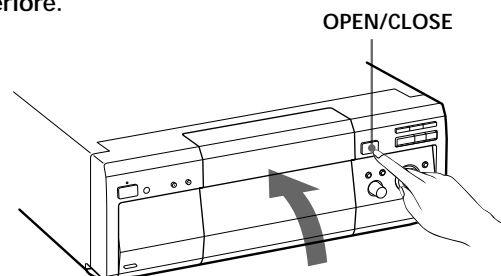

La base rotante gira e l'alloggiamento del disco in posizione di caricamento viene impostato sulla posizione di riproduzione.

💡 È possibile selezionare un numero di alloggiamento del disco saltando 10 posizioni

Quando al punto 4 viene selezionato il numero di alloggiamento del disco, premere DISC SKIP +/- sul telecomando. Ad ogni pressione vengono saltati dieci alloggiamenti dei dischi prima e dopo il numero di alloggiamento del disco corrente.

Note

- Quando viene inserito un CD da 8 cm, accertarsi di collegare al disco un adattatore per CD singoli Sony (non in dotazione) e di utilizzare esclusivamente l'alloggiamento EASY PLAY. Non inserire un adattatore per CD da 8 cm vuoto onde evitare di danneggiare il lettore.
- Non attaccare adesivi o copertine ai dischi onde evitare di danneggiare il lettore o i dischi stessi.
- Non girare manualmente la base rotante.
- Non inserire le mani all'interno dell'alloggiamento della base rotante. Seguire sempre la procedura corretta per l'inserimento e la rimozione dei dischi.

Inserimento dei dischi

- Quando il lettore viene trasportato, rimuovere tutti i dischi dall'apparecchio. La mancata rimozione dei dischi potrebbe danneggiare il lettore.
- Durante la chiusura del coperchio anteriore, assicurarsi che nessun corpo estraneo rimanga incastrato tra lo sportello e il lettore.
- Non inserire nel lettore dischi diversi da DVD, CD Audio o CD Video.

Utilizzo dell'alloggiamento EASY PLAY

L'alloggiamento EASY PLAY può essere utilizzato separatamente dagli altri per inserire un disco che si desidera ascoltare immediatamente.

Il numero del disco EASY PLAY è 301. Se si utilizza la funzione di riproduzione programmata o Disc Browser, o se si effettua la ricerca di un disco mediante numero di alloggiamento, inserire nell'alloggiamento EASY PLAY il disco con il numero 301.

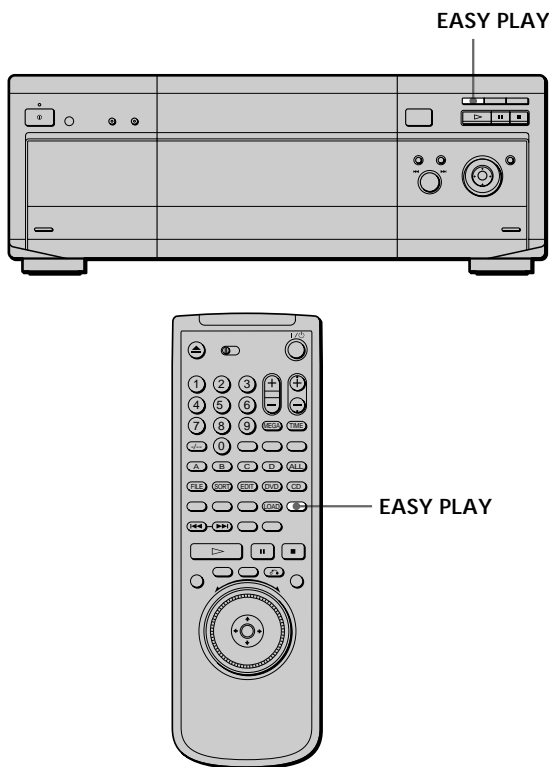

Per inserire un disco nell'alloggiamento EASY PLAY

1 Premere EASY PLAY.

L'indicatore EASY PLAY si illumina sul lettore e l'alloggiamento EASY PLAY viene portato nella posizione di caricamento e il coperchio anteriore si apre.

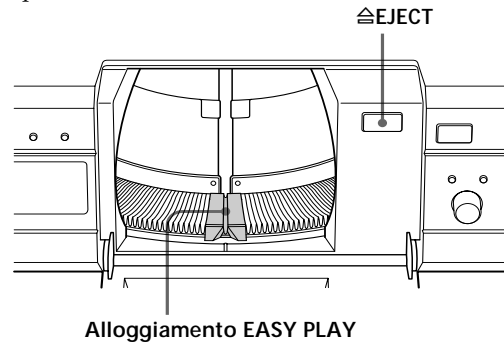

2 Inserire il disco.

3 Premere di nuovo EASY PLAY.

Il coperchio anteriore si chiude e viene avviata la riproduzione del disco EASY PLAY.

Se EASY PLAY viene premuto quando vi è un disco nell'alloggiamento EASY PLAY

Il lettore carica le informazioni sul disco e ne avvia la riproduzione.



Quando l'alloggiamento EASY PLAY è in fase di utilizzo, sul display del pannello anteriore viene visualizzato "EZ".

Per rimuovere il disco dall'alloggiamento EASY PLAY

1 Premere OPEN/CLOSE per aprire il coperchio anteriore.

Il coperchio anteriore si apre.

2 Premere EASY PLAY.

L'indicatore EASY PLAY si illumina sul lettore e l'alloggiamento EASY PLAY viene portato nella posizione di caricamento.

3 Premere EJECT sul lettore.

La guida di caricamento viene sollevata per consentire la rimozione del disco con facilità.

4 Rimuovere il disco.

Rimozione dei dischi

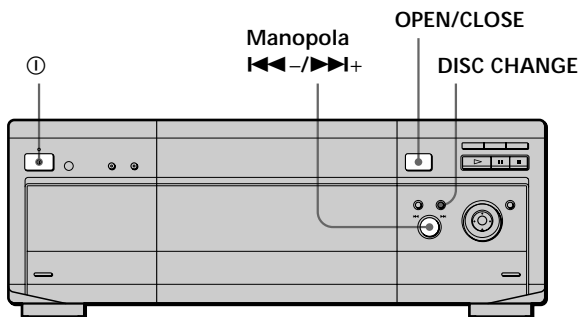

- 1 Premere ① per accendere il lettore.
- 2 Premere OPEN/CLOSE.
- 3 Premere DISC CHANGE in modo che l'indicatore si accenda.
- 4 Girare la manopola ◀◀-/▶▶+ fino a trovare il disco da rimuovere, verificando il numero di alloggiamento del disco indicato sul display del pannello anteriore o sull'alloggiamento stesso.
- 5 Premere ≡EJECT sul lettore.
La guida di caricamento viene sollevata per consentire la rimozione del disco con facilità.

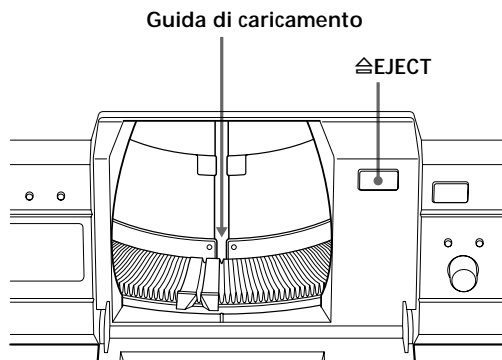

- 6 Rimuovere il disco.
- 7 Ripetere i punti da 4 a 6 per rimuovere altri dischi.
- 8 Premere OPEN/CLOSE per chiudere il coperchio anteriore.

Se al punto 6 viene inserito un altro disco

La guida di caricamento viene abbassata automaticamente dopo pochi secondi. Se si desidera inserire un altro disco nello stesso alloggiamento, prima di eseguire l'operazione aspettare che la guida di caricamento si abbassi.

Nota

La guida di caricamento viene abbassata automaticamente quando si esegue un'altra operazione.

Riproduzione di dischi

In questo capitolo viene descritto come riprodurre un DVD/CD/CD video.

Se viene riprodotto un disco registrato nel sistema di colore NTSC, il lettore emette il segnale video, il display di impostazione, ecc. nel sistema di colore NTSC e l'immagine potrebbe non apparire sui televisori che utilizzano il sistema di colore PAL. In questo caso, aprire l'apposito vassoio e rimuovere il disco.

Riproduzione di dischi



A seconda del DVD o del CD video, alcune operazioni potrebbero essere diverse o non eseguibili. Fare riferimento alle istruzioni in dotazione con il disco.

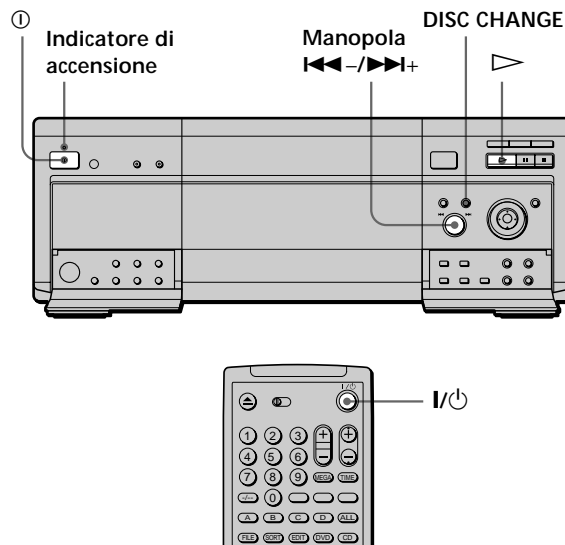

1 Accendere il televisore.

Accendere il televisore e selezionare l'ingresso video in modo da visualizzare le immagini provenienti dal lettore.

Se si utilizza un ricevitore (amplificatore)

Accendere il ricevitore (amplificatore) e selezionare la posizione appropriata in modo da poter ascoltare il suono proveniente dal lettore.

2 Premere ① per mettere il lettore in modo di attesa.

Il lettore entra nel modo di attesa e l'indicatore di alimentazione si illumina in rosso.

3 Premere I/O sul telecomando per accendere il lettore.

L'indicatore di alimentazione si illumina in verde.

4 Premere ▷.

Il lettore avvia la riproduzione. Regolare il volume sul televisore o sul ricevitore (amplificatore).

Per cambiare disco

Premere DISC CHANGE in modo che l'indicatore si accenda, quindi girare la manopola $\lll-/\ggg$ fino alla visualizzazione del numero di disco desiderato sul display del pannello anteriore.

Premere la manopola $\lll-/\ggg$ per avviare la riproduzione.

Dopo avere eseguito il punto 4

■ Se si sta riproducendo un DVD

Sullo schermo del televisore potrebbe apparire un menu DVD o un menu titolo (vedere a pagina 28).

■ Se si sta riproducendo un CD video

Sullo schermo del televisore potrebbe apparire un menu a schermo a seconda del CD video. Seguendo le istruzioni del menu, è possibile riprodurre il disco in modo interattivo (riproduzione PBC, vedere pagina 29).

Per accendere il lettore

Premere **⓪** sul lettore. Il lettore entra nel modo di attesa e l'indicatore di accensione si illumina in rosso.

Premere quindi **I/⓪** sul telecomando. Il lettore si accende e l'indicatore di accensione si illumina in verde. Nel modo di attesa, il lettore si accende inoltre premendo **▷**.

Per spegnere il lettore

Premere **I/⓪** sul telecomando. Il lettore entra nel modo di attesa e l'indicatore di accensione si illumina in rosso.

Per disattivare l'alimentazione del lettore, premere **⓪** sul lettore.

Note sulla riproduzione di piste sonore DTS su un CD

- Non riprodurre piste sonore DTS senza avere prima collegato il lettore ad un apparecchio audio dotato di decodificatore DTS incorporato. Il lettore emette il segnale DTS tramite i connettori DIGITAL OUT OPTICAL e COAXIAL anche se "DTS" in "IMPOSTAZIONE AUDIO" è impostato su "OFF" nel display di impostazione; ciò potrebbe avere conseguenze sull'udito o danneggiare i diffusori.
- Se vengono riprodotte piste sonore DTS su un CD, impostare l'audio su "STEREO" (vedere "Modifica dell'audio" a pagina 47). Se l'audio viene impostato su "1/S" o su "2/D", i connettori DIGITAL OUT OPTICAL e COAXIAL non emetteranno alcun suono.
- Se viene riprodotto un CD contenente una pista sonora DTS, è possibile che venga emesso un forte rumore dai connettori AUDIO OUT fastidioso per l'udito o dannoso per i diffusori.

Note sulla riproduzione di piste sonore DTS su un DVD

- I segnali delle piste sonore DTS vengono emessi solo dai connettori DIGITAL OUT OPTICAL e COAXIAL. Dai connettori AUDIO OUT non verrà emesso alcun suono.
- Se il lettore è collegato ad un apparecchio audio non dotato di decodificatore integrato DTS, non impostare "DTS" in "USCITA DIGITALE" su "ON" nel display di impostazione. Altrimenti, durante la riproduzione della pista sonora DTS, i diffusori emetteranno un rumore forte fastidioso per l'udito o dannoso per i diffusori stessi.
- Quando si imposta "DTS" in "IMPOSTAZIONE AUDIO" su "OFF", nessun suono verrà emesso dai connettori DIGITAL OUT OPTICAL e COAXIAL anche se vengono riprodotte piste sonore DTS su DVD.

Note

- Se si lascia il lettore o il telecomando nel modo pausa o arresto per 15 minuti, l'immagine screen saver appare automaticamente. Apparirà anche se si riproduce un CD per più di 15 minuti. Per eliminare l'immagine screen saver, premere **▷**. Se si desidera disattivare la funzione screen saver, vedere a pagina 69.
- Se nessun disco viene riprodotto e non si utilizza il lettore o il telecomando per più di 30 minuti, il lettore si spegne automaticamente (funzione di autospegnimento).
- Durante la riproduzione di un disco, non spegnere il lettore premendo **⓪**. Diversamente, le impostazioni del menu potrebbero venire annullate. Per spegnere il lettore, premere prima **■** per arrestare la riproduzione, quindi premere **I/⓪** sul telecomando. Dopo che l'indicatore di accensione si è illuminato in rosso e il lettore è entrato nel modo di attesa, premere **⓪** sul lettore.

Operazioni aggiuntive

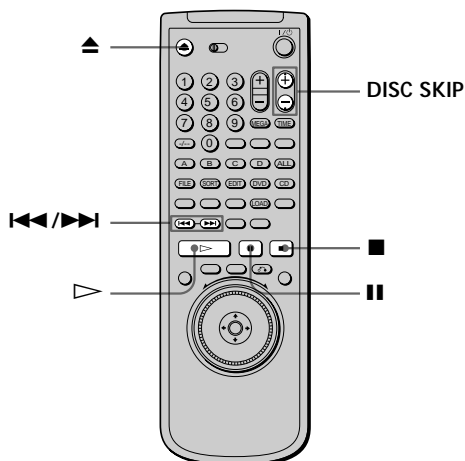
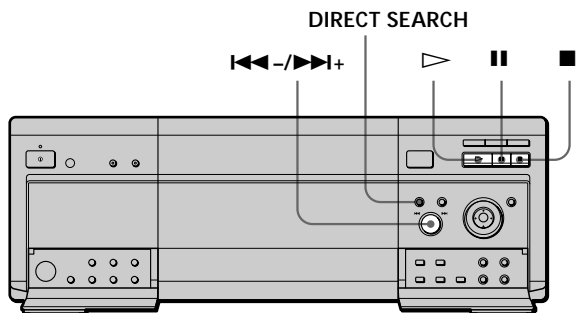

Riproduzione di dischi

Per	Operazione
Selezionare un disco:	<i>Sul lettore:</i> Premere DISC CHANGE per accendere l'indicatore, quindi girare la manopola ◀◀-/▶▶+ fino alla visualizzazione del numero di disco desiderato sul display del pannello anteriore Premere la manopola ◀◀-/▶▶+ per avviare la riproduzione
Per saltare gli alloggiamenti dei dischi vuoti durante la selezione di un disco	Premere DISC SKIP +/- sul telecomando
Mettere in modo di arresto	Premere ■
Effettuare una pausa	Premere
Ripristinare la riproduzione dopo una pausa	Premere o ▷
Andare al capitolo, brano o scena successivo durante il modo di riproduzione continua	<i>Sul lettore:</i> Premere DIRECT SEARCH per attivare la funzione corrispondente e girare la manopola ◀◀-/▶▶+ in senso orario <i>Sul telecomando:</i> Premere ▶▶
Tornare al capitolo, brano o scena precedente durante il modo di riproduzione continua	<i>Sul lettore:</i> Premere DIRECT SEARCH per attivare la funzione corrispondente e girare la manopola ◀◀-/▶▶+ in senso antiorario <i>Sul telecomando:</i> Premere ◀◀
Arrestare la riproduzione e rimuovere il disco	<i>Sul lettore:</i> Premere OPEN/CLOSE seguito da EJECT <i>Sul telecomando:</i> Premere ▲, quindi premere EJECT sul lettore

Utilizzando il menu a schermo (menu di controllo), è possibile riprodurre i dischi in vari modi, ad esempio nel modo di riproduzione programmata. Per ulteriori informazioni sulle operazioni del menu di controllo, vedere pagina 41.

Riproduzione del lato B (FLIP)

È possibile riprodurre il lato B senza estrarre il disco per girarlo.

Il "lato B" è il lato rivolto verso destra quando il disco viene inserito nell'alloggiamento.

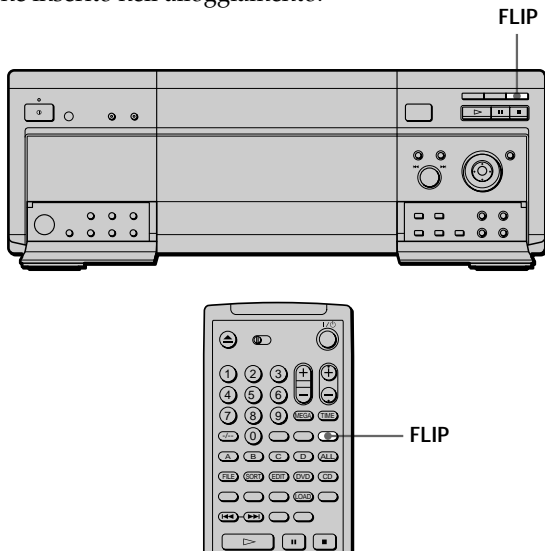

Durante la riproduzione di un disco, premere FLIP.
Durante la riproduzione del lato B, sul televisore viene visualizzato .

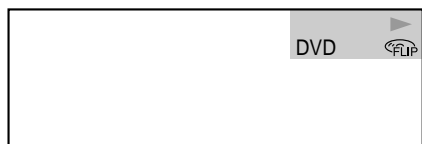

 **Per tornare al lato A**
Premere di nuovo FLIP.

Note

- La riproduzione non passa automaticamente dal lato A al lato B.
- Il contenuto del lato B non viene riprodotto anche se si seleziona il modo TUTTI I DISCHI.

- Con il contenuto del lato B non è possibile impostare la riproduzione programmata, la riproduzione ripetuta, l'inserimento di un contrassegno, il Disc Browser, la protezione personalizzata o la riproduzione in ordine casuale.
- Le impostazioni della memoria di riproduzione non sono attive per il lato B.
- Quando il disco viene girato, le impostazioni di riproduzione programmata, riproduzione ripetuta e riproduzione in ordine casuale vengono annullate per il lato A.

Riproduzione a varie velocità/fotogramma per fotogramma

Utilizzando la manopola di spostamento e il tasto/indicatore JOG, si può riprodurre un DVD/CD/CD video a varie velocità o fotogramma per fotogramma. Ad ogni pressione di JOG viene attivato il modo di comando direzione o il modo jog.

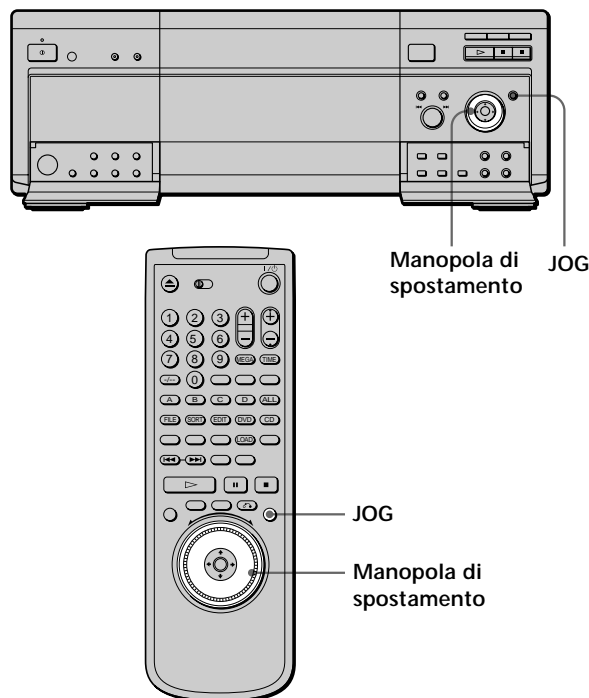

Per modificare la velocità di riproduzione (modo di comando direzione)

Girare la manopola di spostamento. A seconda della direzione di rotazione e dell'angolo la velocità di riproduzione cambia come segue:

Se si riproduce un DVD

Durante la riproduzione

- 2▶▶ Avanzamento rapido (circa 30 volte la velocità normale)
- ↓
- 1▶▶ Avanzamento rapido (circa 10 volte la velocità normale)
- ↓
- ×2▶ (circa il doppio della velocità normale)
- ↓
- ▶ (riproduzione - velocità normale)
- ↓
- ×2◀ (circa il doppio della velocità normale)
- ↓
- 1◀◀ Riavvolgimento rapido (circa 10 volte la velocità normale)
- ↓
- 2◀◀ Riavvolgimento rapido (circa 30 volte la velocità normale)

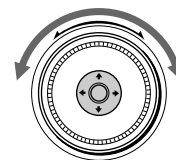

Se si gira rapidamente la manopola di spostamento, la velocità di riproduzione passa immediatamente a 2▶▶ o 2◀◀.

Riproduzione a varie velocità/fotogramma per fotogramma

Durante la pausa

- 1 ►► Lento (direzione di riproduzione)
- ↕
- 2 ►► Lento (direzione di riproduzione – più lento di “1 ►►”)
- ↕
- || Pausa
- ↕
- 2 ◄◄ Lento (direzione opposta – più lento di “1 ◄◄”)
- ↕
- 1 ◄◄ Lento (direzione opposta)

Se si riproduce un CD/CD video

Durante la riproduzione

- 2 ►► Avanzamento rapido (più veloce di “1 ►►”)
- ↕
- 1 ►► Avanzamento rapido
- ↕
- ×2 ►► (circa il doppio della velocità normale)*
- ↕
- (riproduzione - velocità normale)
- ↕
- 1 ◄◄ Riavvolgimento rapido
- ↕
- 2 ◄◄ Riavvolgimento rapido (più veloce di “1 ◄◄”)

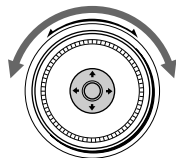

* Solo CD

Se si gira rapidamente la manopola di spostamento, la velocità di riproduzione passa immediatamente a 2 ►► o 2 ◄◄.

Durante la pausa (Solo CD video)

- 1 ►► Lento (direzione di riproduzione)
- ↕
- 2 ►► Lento (direzione di riproduzione – più lento di “1 ►►”)
- ↕
- || Pausa

Per ritornare alla riproduzione continua

Premere ▷.

Nota

A seconda del DVD/CD video, è possibile che alcune delle operazioni descritte non possano essere eseguite.

Riproduzione di un disco fotogramma per fotogramma (modo Jog)

1 Premere JOG.

JOG si illumina durante il modo jog. Quando si preme JOG sul lettore, il lettore entra in pausa.

2 Girare la manopola di spostamento.

A seconda della velocità di rotazione, viene attivata la riproduzione fotogramma per fotogramma nella direzione di rotazione della manopola di spostamento. Se si gira la manopola di spostamento ad una velocità costante per alcuni secondi, la velocità di riproduzione passa da lenta a normale.

Per tornare alla riproduzione continua

Premere ▷.

Note

- L'indicatore JOG mostra il modo corrispondente a quello della manopola di spostamento. Ad esempio, se l'indicatore JOG sul telecomando è spento, la manopola di spostamento del telecomando rimarrà nel modo di comando direzione anche se l'indicatore sul lettore è acceso.
- Se la manopola di spostamento resta inutilizzata per circa 20 secondi dopo aver premuto JOG, essa ritorna al modo di comando direzione sul telecomando, mentre sul lettore resta nel modo jog.

Continuare la riproduzione dal punto in cui si è arrestato il disco (continuazione della riproduzione)

Il lettore memorizza il punto in cui il disco è stato interrotto e quando "RESUME" appare nel display del pannello frontale è possibile riprendere la riproduzione dal quel punto.

La continuazione della riproduzione funzionerà anche se il lettore entra nel modo di attesa premendo  sul telecomando.

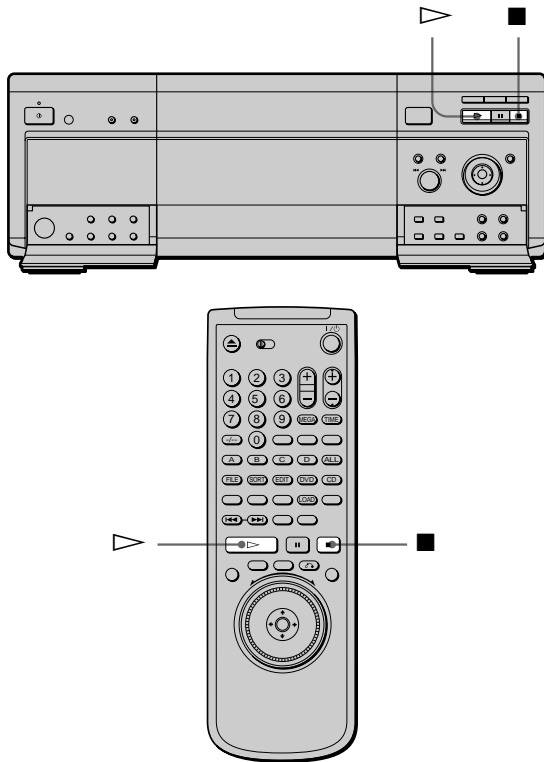



1 Durante la riproduzione di un disco, premere per arrestare la riproduzione.

Nel display del pannello frontale appare "RESUME" e sullo schermo del televisore appare il messaggio "Il disco si avvia da questo punto. Premere di nuovo , se si desidera che il disco si avvii dall'inizio". Se non appare "RESUME", la continuazione della riproduzione non è disponibile.

2 Premere .

Il lettore inizia la riproduzione a partire dal punto in cui si è arrestato il disco al punto 1.

Per riprodurre il disco dall'inizio

Quando nel display del pannello frontale appare il tempo di riproduzione prima che questa venga avviata, premere  per reimpostare il tempo di riproduzione, quindi premere .

Note

- La continuazione della riproduzione potrebbe non essere disponibile su alcuni DVD.
- La continuazione della riproduzione non è disponibile nei modi di riproduzione programmata e in ordine casuale.
- Il lettore potrebbe continuare la riproduzione da un punto diverso da quello di arresto, questo dipende dal punto in cui si è arrestato il disco.
- Il punto in cui si è arrestato il disco viene cancellato quando:
 - il coperchio anteriore viene aperto
 - viene spenta l'alimentazione premendo  sul lettore
 - viene modificato il modo di riproduzione
 - la riproduzione viene avviata dopo aver selezionato un disco, un titolo, un capitolo o un brano
 - vengono modificate le impostazioni nel display di impostazione
 - le informazioni sul disco vengono caricate premendo LOAD
 - viene premuto MEGA CONTROL (MEGA sul telecomando)
 - viene utilizzata la funzione DISC BROWSER

Utilizzo del menu DVD

Alcuni DVD dispongono di un menu titolo o di un menu DVD disponibile solo sui DVD.

Utilizzo del menu titolo

Un DVD è suddiviso in sezioni lunghe formate da parti di immagine o di brani musicali denominate "titoli". Quando si riproduce un DVD che contiene diversi titoli, è possibile selezionare il titolo desiderato tramite il menu titolo.

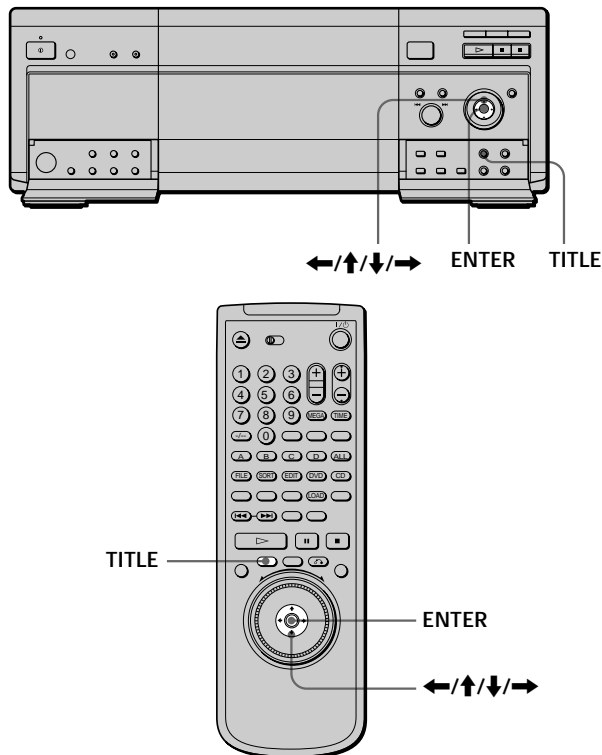

1 Premere TITLE.

Sullo schermo del televisore appare il menu titolo. Il contenuto del menu varia da disco a disco.

2 Premere $\leftarrow/\uparrow/\downarrow/\rightarrow$ per selezionare il titolo che si desidera riprodurre.

A seconda del disco, si possono utilizzare i tasti numerici per selezionare il titolo.

3 Premere ENTER.

Il lettore avvia la riproduzione del titolo desiderato.

Note

- In alcuni DVD, potrebbe non essere possibile selezionare il titolo.
- È possibile che nelle istruzioni in dotazione con alcuni DVD il "menu titolo" venga semplicemente chiamato "menu" o "titolo". "Premere ENTER." potrebbe essere "Premere SELECT."

Utilizzo del menu DVD

In alcuni DVD è possibile selezionare il contenuto del disco utilizzando il menu. Quando si riproducono questi DVD, è possibile selezionare la lingua per i sottotitoli, la lingua per l'audio, ecc. utilizzando il menu DVD.

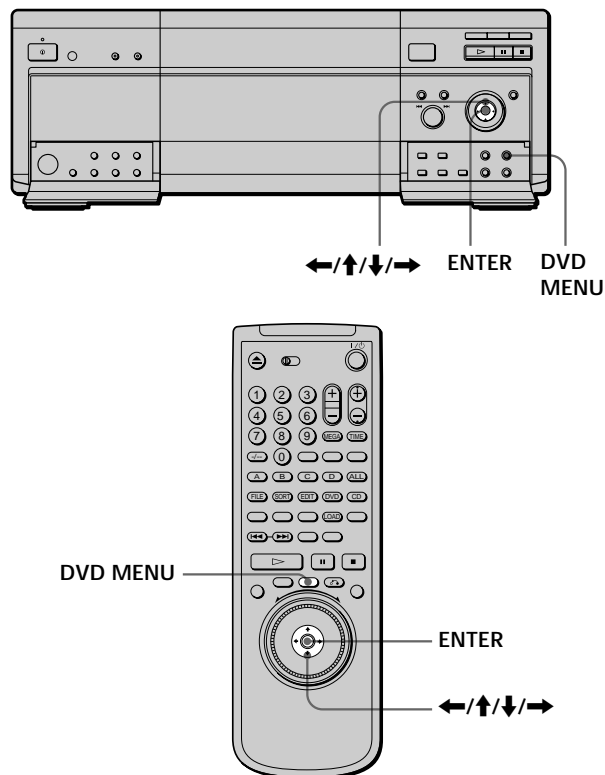

1 Premere DVD MENU.

Sullo schermo del televisore appare il menu DVD. Il contenuto del menu varia da disco a disco.

2 Premere $\leftarrow/\uparrow/\downarrow/\rightarrow$ per selezionare la voce da modificare.

A seconda del disco, si possono usare i tasti numerici per selezionare la voce.

3 Per modificare altre voci, ripetere la procedura del punto 2.

4 Premere ENTER.

 Se si desidera selezionare la lingua per il menu DVD Modificare l'impostazione utilizzando "MENU DVD" in "IMPOSTAZIONE LINGUA" nel display di impostazione. Per ulteriori informazioni, vedere pagina 67.

Nota

A seconda del DVD, il "menu DVD" può essere semplicemente denominato "menu" nelle istruzioni in dotazione con il disco.

Riproduzione di CD video con funzioni PBC (Riproduzione PBC)



Quando vengono riprodotti CD video con funzioni PBC (controllo della riproduzione) (dischi Versione 2.0), è possibile utilizzare semplici operazioni interattive, funzioni di ricerca e simili.

Grazie alla riproduzione PBC, è possibile riprodurre CD video in modo interattivo seguendo il menu sullo schermo televisivo.

Su questo lettore, durante la riproduzione PBC è possibile utilizzare i tasti numerici, ENTER, **◀◀**, **▶▶**, **↑/↓** e **↻** RETURN.

Quando viene utilizzata la manopola **◀◀-/▶▶+** sul lettore, premere DIRECT SEARCH per attivarla.

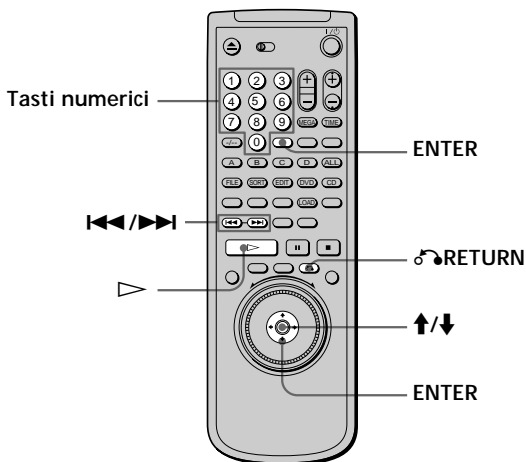
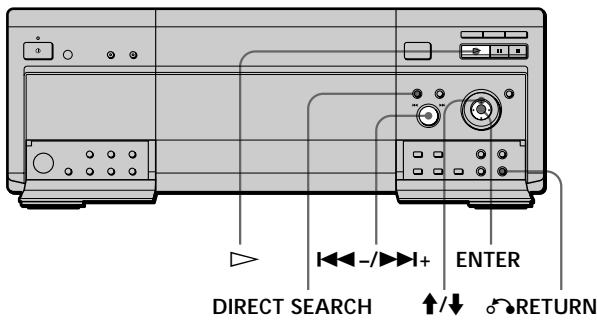

- 1 Avviare la riproduzione di un CD video con funzioni PBC seguendo la procedura descritta dal punto 1 al punto 4 nella sezione "Riproduzione di dischi" a pagina 22.
- 2 Selezionare il numero della voce desiderata.
Premere **↑/↓** per selezionare il numero della voce. È inoltre possibile selezionare il numero della voce tramite i tasti numerici sul telecomando.
- 3 Premere ENTER.

4 Per le operazioni interattive, seguire le istruzioni del menu.

Consultare le istruzioni in dotazione con il disco, è infatti possibile che la procedura di azionamento sia differente a seconda del CD video.

Per tornare al menu

Premere **↻** RETURN, **◀◀**, o **▶▶**.

Per annullare la riproduzione PBC di un CD video con funzioni PBC e riprodurre il disco nel modo di riproduzione continua

Esistono due metodi.

- Prima di avviare la riproduzione, selezionare il brano desiderato utilizzando **◀◀** o **▶▶**, quindi premere ENTER o **▷**.

- Prima di avviare la riproduzione, selezionare il numero di brano utilizzando i tasti numerici sul telecomando, quindi premere ENTER o **▷**.

Il messaggio "Riprodurre senza PBC." appare sullo schermo del televisore e il lettore avvia la riproduzione continua. Non è possibile riprodurre fermi immagine come ad esempio un menu.

Per ritornare alla riproduzione PBC, premere due volte **■**, quindi premere **▷**.

Nota

A seconda del CD video, "Premere ENTER" al punto 3 può essere espresso anche come "Premere SELECT" nelle istruzioni in dotazione con il disco. Premere **▷**.

Utilizzo del display posto sul pannello frontale



Tramite il display del pannello frontale si possono verificare le informazioni relative ad un disco, come il numero complessivo dei titoli o dei brani o il tempo residuo.

Riproduzione di dischi



Impostare il selettore TV/DISC BROWSER/DVD su DISC BROWSER o DVD.



Per modificare la luminosità del display sul pannello anteriore
Premere DIMMER sul lettore. Ad ogni pressione del tasto, il display sul pannello anteriore e gli indicatori sul lettore si scuriscono, si spengono o si illuminano in sequenza. Tuttavia, l'indicatore di alimentazione non viene spento dalla pressione di DIMMER. È inoltre possibile modificare la luminosità utilizzando la schermata di installazione (pagina 70).

Quando si riproduce un DVD **DVD**

Visualizzazione delle informazioni durante la riproduzione di dischi

Tipo di disco	Formato di surround corrente	Si illumina quando il lettore emette il segnale nel formato NTSC	Si illumina quando viene modificato l'angolo
Numero del titolo corrente	Numero del capitolo corrente	Tempo di riproduzione	Stato della riproduzione
Numero del disco corrente	Cartella corrente	Modo di riproduzione TUTTI I DISCHI	

Si illumina durante la registrazione di testo o promemoria disco

Si illumina durante la ricerca del disco successivo

Modo di riproduzione corrente

Numero del disco corrente

Cartella corrente

Numero del titolo corrente

Numero del capitolo corrente

Tempo di riproduzione

Stato della riproduzione

Modo di riproduzione TUTTI I DISCHI

Come verificare il tempo residuo

Premere TIME/TEXT sul lettore (o impostare il selettore TV/DISC BROWSER/DVD su DVD o su DISC BROWSER, quindi premere TIME sul telecomando). Ad ogni pressione di TIME/TEXT (o TIME) durante la riproduzione del disco, il display viene modificato come indicato di seguito.

Tempo di riproduzione e numero del capitolo corrente



Premere TIME/TEXT

Tempo residuo del capitolo corrente

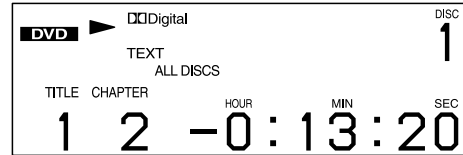

Premere TIME/TEXT

Tempo di riproduzione e numero del titolo corrente

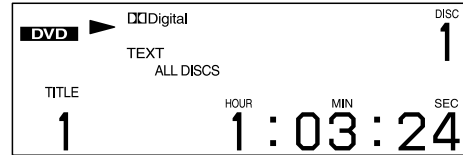

Premere TIME/TEXT

Tempo residuo del titolo corrente

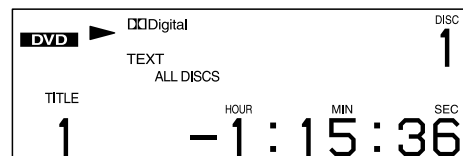

Premere TIME/TEXT

Testo o Promemoria disco



Premere TIME/TEXT

Note

- In alcuni DVD, il numero del capitolo o il tempo di riproduzione residuo potrebbero non apparire o potrebbe non essere possibile modificare il display del pannello frontale.
- Durante la riproduzione programmata o in ordine casuale, non vengono visualizzati il tempo di riproduzione del titolo e il tempo residuo del titolo.

Quando si riproduce un CD/CD video



Visualizzazione delle informazioni durante la riproduzione di dischi

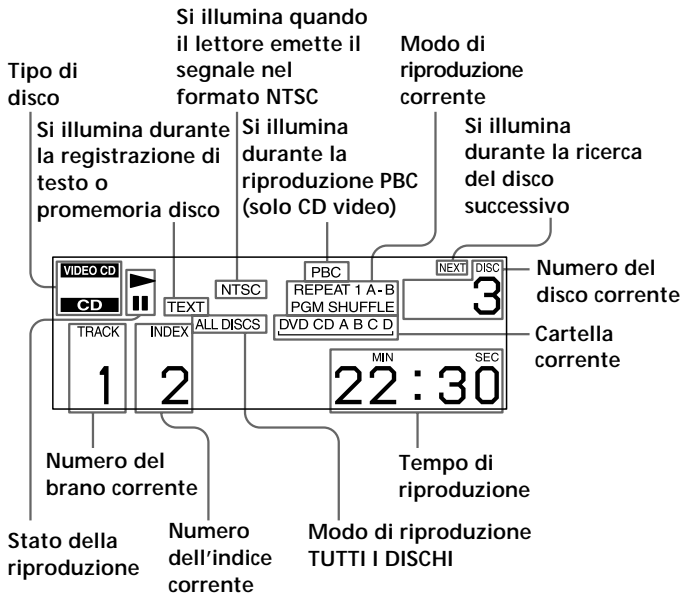

💡 Quando si riproducono CD video con funzioni PBC
 Il numero della scena corrente viene visualizzato al posto del numero del brano corrente e del numero dell'indice corrente. In questo caso, il display del pannello frontale non cambia quando si preme TIME/TEXT. Se sul disco sono state registrate informazioni di testo, tali informazioni vengono visualizzate sul display del pannello frontale quando si preme TIME/TEXT (vedere pagina 47).

Come verificare il tempo residuo

Premere TIME/TEXT sul lettore (o impostare il selettore TV/DISC BROWSER/DVD su DVD o su DISC BROWSER, quindi premere TIME sul telecomando). Ad ogni pressione di TIME/TEXT (o TIME) durante la riproduzione del disco, il display viene modificato come indicato di seguito.

Tempo di riproduzione e numero del brano corrente

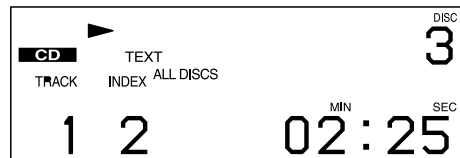

Premere TIME/TEXT

Tempo residuo del brano corrente

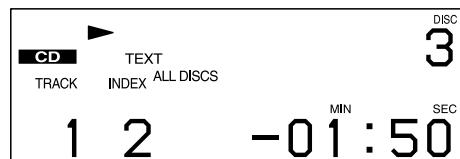

Premere TIME/TEXT

Tempo di riproduzione del disco

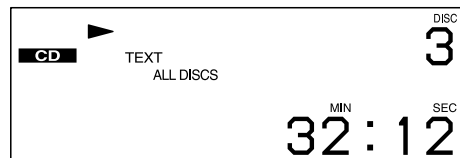

Premere TIME/TEXT

Tempo residuo del disco

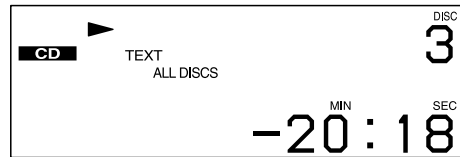

Premere TIME/TEXT

Testo o Promemoria disco



Premere TIME/TEXT

Nota

Durante la riproduzione programmata o in ordine casuale, il tempo di riproduzione e il tempo residuo del disco non vengono visualizzati.

Visualizzazione delle informazioni sui dischi (Disc Browser)



È possibile verificare il contenuto di ciascun disco caricato nel lettore.

Caricamento delle informazioni sui dischi

Riproduzione di dischi

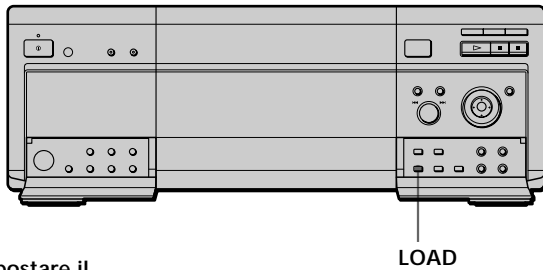

Impostare il selettore TV/DISC BROWSER/DVD su DISC BROWSER.



LOAD

LOAD

Sul lettore:

Premere LOAD quando il lettore si trova nel modo di arresto o di attesa.

Sul telecomando:

1 Impostare il selettore TV/DISC BROWSER/DVD su DISC BROWSER.

2 Premere LOAD quando il lettore si trova nel modo di arresto o di attesa.

Il lettore legge le informazioni di tutti i dischi e le carica in memoria, in modo da essere in grado di visualizzare sul display il tipo di disco, i titoli e le altre informazioni di testo.

Per annullare il caricamento

Premere ■.

Il lettore è in grado di caricare le informazioni sui dischi anche quando l'alimentazione è in modo di attesa

Premere LOAD prima di accendere il lettore. Quest'ultimo legge e carica tutte le informazioni sui dischi. Al termine del caricamento, il lettore torna al modo di attesa.

Visualizzazione delle informazioni sui dischi caricati

Sul Disc Browser è possibile visualizzare le informazioni sui dischi caricati, nonché selezionare il disco da riprodurre.

Il lettore dispone di 7 cartelle (ALL, DVD, CD, da A a D) ed è in grado di visualizzare il Disc Browser di ciascuna cartella.

Tutti i dischi nel lettore vengono archiviati nella cartella "ALL". Allo stesso tempo, i DVD vengono archiviati automaticamente nella cartella "DVD", mentre i CD e i CD video vengono inseriti nella cartella "CD".

È possibile archiviare i dischi come si desidera nelle cartelle da A a D. Vedere la sezione relativa all'archiviazione dei dischi nella cartella (pagina 34).

FOLDER FOLDER FOLDER FOLDER
ALL DVD CD A/B/C/D

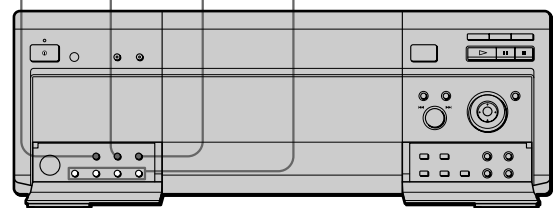

FOLDER A/B/C/D

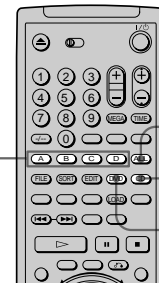

FOLDER ALL

FOLDER CD

FOLDER DVD

Nel modo di arresto, premere il tasto corrispondente alla cartella desiderata (FOLDER ALL/DVD/CD/A/B/C/D).

Viene visualizzato il Disc Browser della cartella selezionata.

La cartella corrente viene evidenziata

Numero di alloggiamento del disco	Immagine copertina	Titolo	Genere	Tipo di disco
1		Super Car Chase	Action	DVD
2				CD
3		Skiing the World	Action	DVD
4		Music Madness		CD
5				VIDEO CD

Seleziona: [UP] [DOWN] [ENTER] Annulla: [RETURN]

Informazioni di testo (DVD TEXT, CD TEXT, promemoria disco)

Disco corrente

Immagine copertina

L'immagine copertina registrata sul disco viene visualizzata automaticamente. Se non è stata registrata alcuna immagine copertina, quando viene selezionato il genere viene visualizzata l'immagine di genere registrata nella memoria del lettore.

Informazioni di testo (DVD TEXT, CD TEXT o promemoria disco)

Le informazioni di testo (DVD TEXT o CD TEXT) registrate sul disco vengono visualizzate automaticamente. Se non è stata registrata alcuna informazione di testo, è possibile memorizzarle autonomamente (promemoria disco) (pagina 36).

Genere

È possibile selezionare autonomamente il genere del disco (pagina 38).

Tipo di disco

Il tipo di disco viene visualizzato automaticamente. Sul display viene visualizzato "?" quando il lettore non ha caricato le informazioni sui dischi nella memoria. Se l'alloggiamento selezionato non contiene un disco, la linea delle informazioni di testo è vuota.

Selezione del disco sul Disc Browser

1 Selezionare la cartella utilizzando i tasti FOLDER.

Viene visualizzato il Disc Browser della cartella selezionata.

2 Selezionare il disco tramite una delle seguenti procedure.

- premendo \uparrow/\downarrow
- premendo i tasti numerici, quindi ENTER
- premendo DISC CHANGE per attivare l'indicatore, quindi girando la manopola $\lll-/\ggg+$ e premendola
- premendo DISC SKIP +/- sul telecomando

3 Premere ENTER.

Il Disc Browser scompare e viene avviata la riproduzione.

Per annullare l'utilizzo del Disc Browser

Premere \curvearrowright RETURN.

Note

- Se un tasto FOLDER viene premuto durante la riproduzione, quest'ultima viene interrotta e viene visualizzato il Disc Browser. In tal caso, la funzione di continuazione della riproduzione non è disponibile.
- Anche se il disco è stato rimosso dal lettore, le relative informazioni restano nel Disc Browser fino al caricamento di nuove informazioni premendo LOAD o inserendo un nuovo disco nello stesso alloggiamento e riproducendolo.
- Se è stato inserito un disco le cui informazioni non sono ancora state caricate, non è possibile selezionare e riprodurre tale disco sul Disc Browser. Il lettore salta il disco caratterizzato da informazioni diverse da quelle caricate e riproduce il disco caricato successivamente.
- Se viene caricato un alloggiamento vuoto o si cerca di riprodurlo, nel Disc Browser viene visualizzato come vuoto. Non è possibile selezionarlo.
- Anche se il disco dispone di un'immagine copertina registrata, quest'ultima potrebbe non venire visualizzata sul Disc Browser.
- Non spegnere il lettore con il tasto \odot per evitare di annullare le impostazioni. Quando il lettore viene spento, premere prima \blacksquare per interrompere la riproduzione, quindi premere I/\odot sul telecomando. Dopo che l'indicatore di alimentazione si è illuminato in rosso e il lettore è entrato nel modo di attesa, premere \odot sul lettore.

Archiviazione di dischi nella cartella (Disc Browser - modo di archiviazione)

È possibile archiviare i dischi come desiderato in quattro cartelle singole, da A a D. Anche se nelle cartelle da A a D vengono archiviati dischi dalle cartelle ALL, DVD o CD, tali dischi non vengono cancellati dalle cartelle ALL, DVD o CD. È possibile archiviare un massimo di 301 dischi in una sola cartella, nonché archiviare lo stesso disco in cartelle differenti.

Se i dischi preferiti vengono archiviati in una cartella (da A a D), è possibile riprodurre solo tali dischi oppure impostare la riproduzione programmata, la riproduzione in ordine casuale e la riproduzione ripetuta per i dischi all'interno della cartella.

Impostare il selettore TV/DISC BROWSER/DVD su DISC BROWSER.

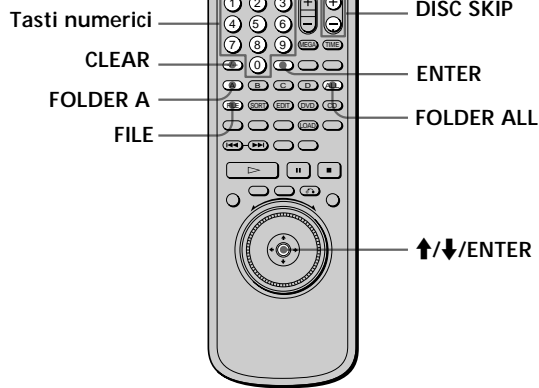

Ad esempio, per archiviare nella cartella A i DVD degli alloggiamenti n. 1 e n. 3

1 Premere FOLDER ALL.

Viene visualizzato il Disc Browser della cartella ALL. Per selezionare un DVD, è inoltre possibile premere FOLDER DVD.

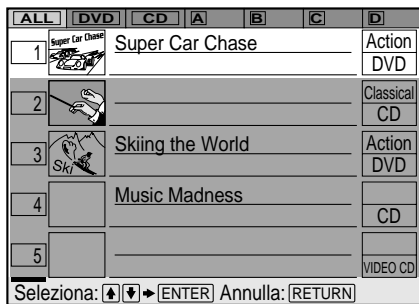

2 Premere FILE per entrare nel modo di archiviazione. Nell'angolo inferiore destro viene visualizzato "FILE".

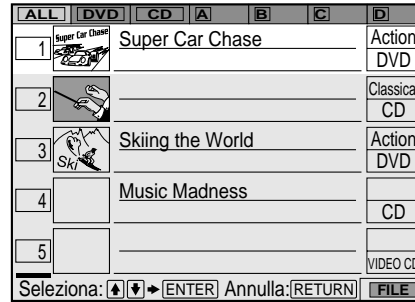

3 Selezionare il disco con i tasti numerici, quindi premere ENTER.

È possibile utilizzare /, DISC SKIP +/- sul telecomando. Oppure, è possibile premere il tasto DISC CHANGE, quindi ruotare e premere la manopola -/+.

4 Premere ENTER.

Per archiviare più di un disco, ripetere i punti 3 e 4.

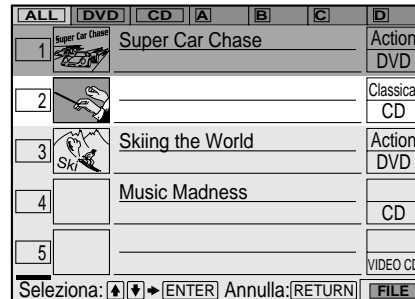

Disco selezionato
Il cursore si sposta sul disco successivo

5 Premere FOLDER A.

"FILE" scompare dal Disc Browser. Il Disc Browser della cartella A contenente i dischi selezionati viene quindi visualizzato.

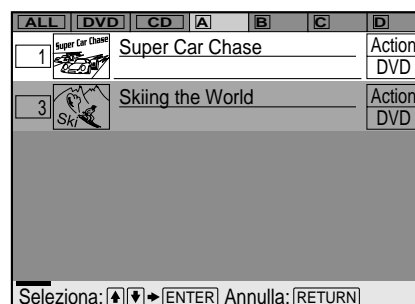

Per annullare il modo di archiviazione

Premere \rightarrow RETURN. "FILE" scompare dal Disc Browser.

È possibile ordinare i dischi in base al genere o alle informazioni di testo

I dischi vengono inizialmente elencati per numero di alloggiamento nel Disc Browser. È quindi possibile ordinare i dischi in base al genere o al testo desiderato e memorizzarli (pagina 39).

Nota

Non spegnere il lettore con il tasto \odot per evitare di annullare le impostazioni. Quando il lettore viene spento, premere prima \blacksquare per interrompere la riproduzione, quindi premere I/\odot sul telecomando. Dopo che l'indicatore di alimentazione si è illuminato in rosso e il lettore è entrato nel modo di attesa, premere \odot sul lettore.

Eliminazione di dischi da una cartella

È possibile eliminare i dischi inutili nelle cartelle da A a D. Non è possibile eliminare i dischi nelle cartelle ALL, DVD o CD, a meno che il disco stesso non venga rimosso dal lettore.

1 Premere il tasto FOLDER (A/B/C/D) corrispondente alla cartella del disco da eliminare.

Viene visualizzato il Disc Browser della cartella selezionata.

2 Premere FILE per entrare nel modo di archiviazione. Nell'angolo inferiore destro viene visualizzato "FILE".

3 Selezionare il disco con i tasti numerici, quindi premere ENTER.

È possibile utilizzare \uparrow/\downarrow , DISC SKIP $+/-$ sul telecomando. Oppure, è possibile premere il tasto DISC CHANGE, quindi ruotare e premere la manopola $\llcorner\llcorner-/\triangleright\triangleright\triangleright+$.

4 Premere ENTER.

Per eliminare altri dischi, ripetere i punti 3 e 4.

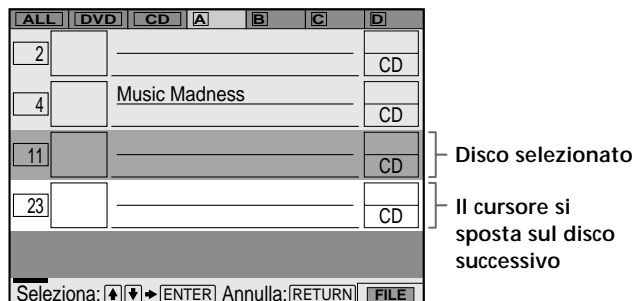

5 Premere CLEAR.

Il disco scompare dalla cartella. "FILE" scompare dal Disc Browser.

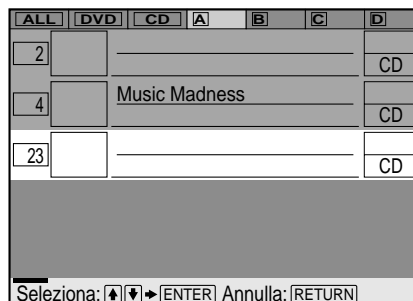

Per annullare il modo di archiviazione

Premere \rightarrow RETURN. "FILE" scompare dal Disc Browser.

Assegnazione di nomi ai dischi e alle cartelle (Disc Browser - modo di modifica)



Quando sul disco non vi sono informazioni DVD TEXT o CD TEXT, è possibile assegnare un nome al disco stesso con un titolo personale formato da 16 caratteri (promemoria disco), nonché alle cartelle da A a D con un titolo formato da 3 caratteri.

Il promemoria disco può corrispondere a qualsiasi cosa si desidera, come un titolo, il nome di un artista, la categoria o la data di acquisto.

È inoltre possibile assegnare un nome di genere al disco per migliorare l'organizzazione dei dischi stessi.

Impostare il selettore TV/DISC BROWSER/DVD su DISC BROWSER.

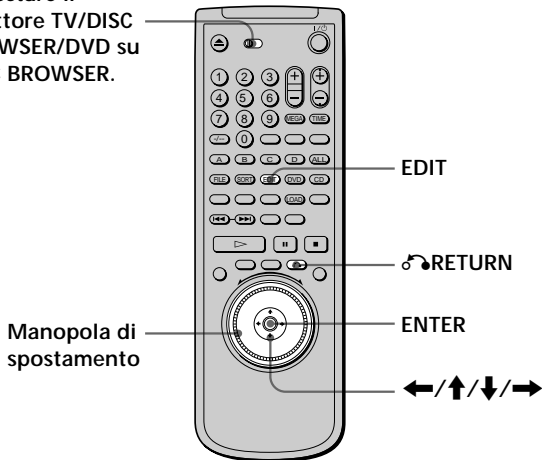

Assegnazione del nome ad un disco o una cartella

- 1 Selezionare il disco o la cartella ai quali assegnare un nome.

Per assegnare un nome ad un disco:

Selezionare il disco sul Disc Browser, quindi premere EDIT per entrare nel modo di modifica.

Viene evidenziato solo il testo del disco selezionato, mentre nell'angolo inferiore destro viene visualizzato "EDIT".

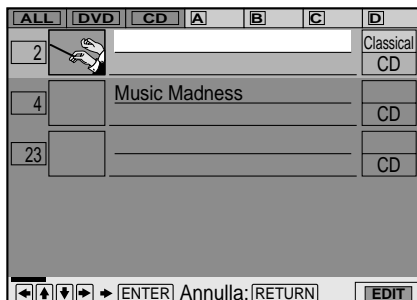

Per assegnare un nome ad una cartella:

- 1 Premere EDIT per entrare nel modo di modifica.
- 2 Premere ↑.

Viene evidenziata la cartella A.

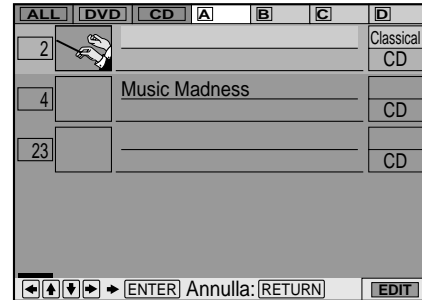

- 3 Selezionare la cartella alla quale assegnare un nome premendo ←/→.

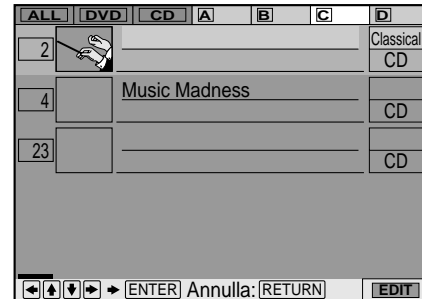

- 2 Premere ENTER.

Dopo aver selezionato un disco, viene visualizzata la schermata INPUT INFO DISCO.

Dopo aver selezionato una cartella, viene visualizzata la schermata IMMISSIONE NOME CARTELLA.

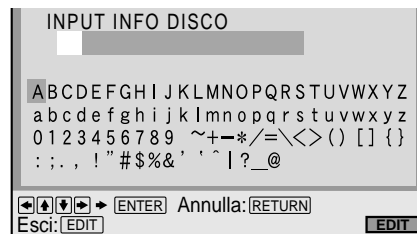

- 3 Selezionare un carattere premendo ←/↑/↓/→ oppure girando la manopola di spostamento.

Il carattere selezionato cambia colore.



- 4 Premere ENTER.

5 Ripetere i punti 3 e 4 per inserire altri caratteri.



6 Quando per il promemoria disco o il nome della cartella sono stati inseriti tutti i caratteri, premere EDIT.

La schermata INPUT INFO DISCO o IMMISSIONE NOME CARTELLA scompare e il promemoria disco o il nome della cartella viene memorizzato.

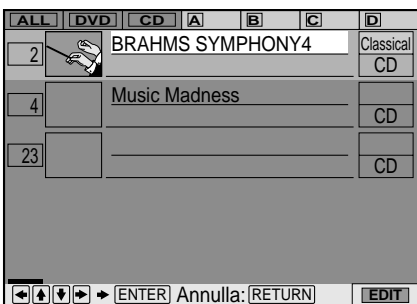

Per annullare il modo di modifica

Premere ↵RETURN. "EDIT" scompare dal Disc Browser.

Per correggere i caratteri

È possibile correggere i caratteri utilizzando la manopola ◀◀-/▶▶+ sul lettore oppure tramite ◀◀/▶▶ sul telecomando. Per utilizzare la manopola ◀◀-/▶▶+, premere DIRECT SEARCH per attivarla.

- Per cancellare i caratteri:
 - 1 Spostare il cursore sul carattere da cancellare premendo ◀◀ o ▶▶ oppure girando la manopola ◀◀-/▶▶+.
 - 2 Premere CLEAR.
- Per inserire o sovrascrivere i caratteri:
 - 1 Spostare il cursore sul carattere da correggere premendo ◀◀ o ▶▶.
 - 2 Selezionare il carattere giusto premendo ←/↑/↓/→ oppure girando la manopola di selezione.
 - 3 Per inserire il carattere, premere ENTER. Per sovrascrivere, non premere ENTER, ma spostare il cursore premendo ▶▶ o girando la manopola ◀◀-/▶▶+ in senso orario.

Note

- Non spegnere il lettore con il tasto ⏻ per evitare di annullare le impostazioni. Quando il lettore viene spento, premere prima ■ per interrompere la riproduzione, quindi premere I/⏻ sul telecomando. Dopo che l'indicatore di alimentazione si è illuminato in rosso e il lettore è entrato nel modo di attesa, premere ⏻ sul lettore.
- È possibile assegnare un nome ad un massimo di 301 dischi. Quando il lettore memorizza un nuovo disco, i dati del disco meno recente vengono cancellati.
- Anche se il disco è stato rimosso dal lettore, le relative informazioni restano nel Disc Browser fino al caricamento di nuove informazioni premendo LOAD o inserendo un nuovo disco nello stesso alloggiamento e riproducendolo.

Assegnazione di nomi ai dischi e alle cartelle (Disc Browser - modo di modifica)

Assegnazione di un nome ad un disco o una cartella utilizzando la tastiera

Per assegnare un nome ad un disco o una cartella, è possibile utilizzare una tastiera per PC IBM compatibile, modello per gli Stati Uniti* (non in dotazione), con la schermata INPUT INFO DISCO o la schermata IMMISSIONE NOME CARTELLA.

* Il consumo energetico deve essere pari o inferiore a 120 mA.

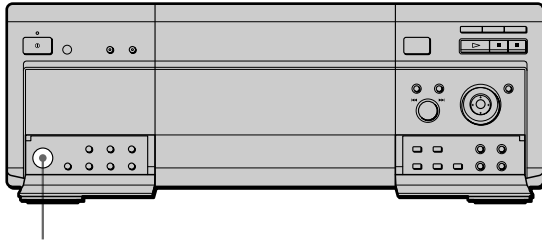

Presse KEYBOARD

- 1 Con il lettore spento, collegare la tastiera alla presa KEYBOARD sul pannello anteriore.
- 2 Accendere il lettore.
- 3 Eseguire i punti 1 e 2 della sezione "Assegnazione del nome ad un disco o una cartella" per visualizzare la schermata INPUT INFO DISCO o la schermata IMMISSIONE NOME CARTELLA.
- 4 Inserire i caratteri utilizzando la tastiera.
- 5 Premere ENTER sulla tastiera per memorizzare il promemoria disco o il nome della cartella. La schermata INPUT INFO DISCO o IMMISSIONE NOME CARTELLA scompare e il promemoria disco o il nome della cartella viene memorizzato.

Note

- Se i tasti del cursore non funzionano correttamente e non è possibile completare l'operazione utilizzando la tastiera, scollegare quest'ultima e ricollegarla al lettore, quindi tentare di nuovo la procedura.
- Se la tastiera non è un modello per gli Stati Uniti, i caratteri potrebbero venire inseriti in maniera differente rispetto a quanto indicato sui tasti. La disposizione della tastiera per gli Stati Uniti è raffigurata di seguito.

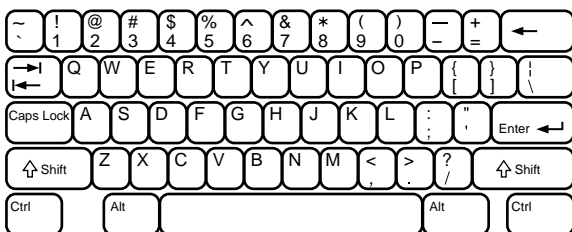

Selezione di un genere

È possibile assegnare un genere ai dischi.

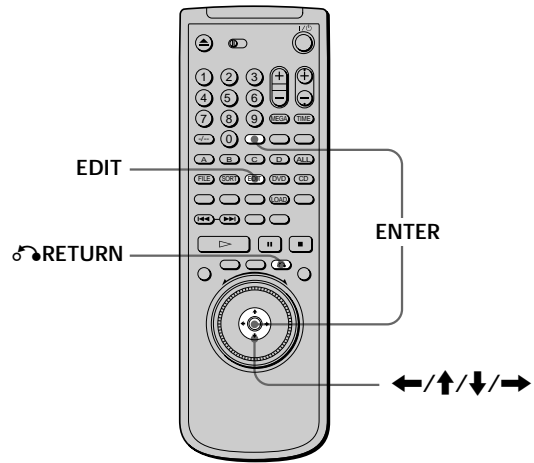

- 1 Selezionare il disco sul Disc Browser utilizzando \uparrow/\downarrow .
- 2 Premere EDIT per entrare nel modo di modifica. Viene evidenziato solo il testo del disco selezionato, mentre nell'angolo inferiore destro viene visualizzato "EDIT".



- 3 Premere \rightarrow , quindi premere ENTER. Viene visualizzata la schermata SELEZIONE GENERE.



- 4 Selezionare il genere utilizzando $\leftarrow/\uparrow/\downarrow/\rightarrow$, quindi premere ENTER. Il genere per il disco selezionato viene memorizzato. Se sul disco non è stata registrata alcuna immagine copertina, viene visualizzata l'immagine di genere nella memoria del lettore.

	ALL	DVD	CD	A	B	C	D
1							Classical CD
2							Skiing the World Action DVD
3							Music Madness CD
4							VIDEO CD
5							VIDEO CD

Seleziona: $\leftarrow/\uparrow/\downarrow/\rightarrow$ [ENTER] Annulla: [RETURN] [EDIT]

- 5 Premere δ RETURN per tornare alla schermata originaria del Disc Browser.

	ALL	DVD	CD	A	B	C	D
1							Classical CD
2							Skiing the World Action DVD
3							Music Madness CD
4							VIDEO CD
5							VIDEO CD

Seleziona: $\leftarrow/\uparrow/\downarrow/\rightarrow$ [ENTER] Annulla: [RETURN]

Per annullare il modo di modifica

Premere δ RETURN. "EDIT" scompare dal Disc Browser.

Ordinamento dei dischi (Disc Browser - modo di ordinamento)



È possibile ordinare i dischi nella cartella in base al relativo numero di alloggiamento, alle informazioni di testo (DVD TEXT/CD TEXT/promemoria disco) o al genere.

Le informazioni di testo vengono disposte in ordine alfabetico.

Quando viene scelto il genere, quello selezionato viene visualizzato per primo.

Impostare il selettore TV/DISC BROWSER/DVD su DISC BROWSER.

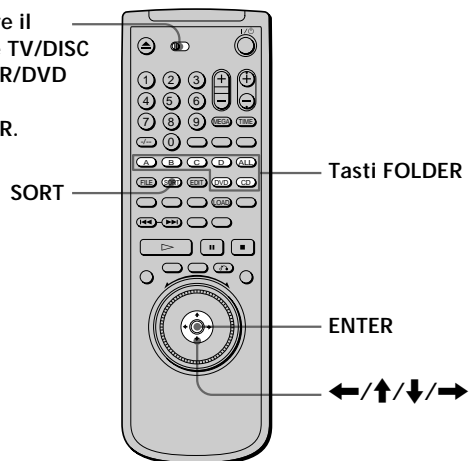

- 1 Selezionare la cartella da ordinare con i tasti FOLDER.

	ALL	DVD	CD	A	B	C	D
1							Super Car Chase Action DVD
2							BRAHMS SYMPHONY4 Classical CD
3							Skiing the World Action DVD
4							Music Madness CD
5							VIDEO CD

Seleziona: $\leftarrow/\uparrow/\downarrow/\rightarrow$ [ENTER] Annulla: [RETURN]

- 2 Se si desidera ordinare in base alle informazioni di testo o in base al genere, selezionare il disco che contiene le informazioni di testo o il genere desiderati premendo \uparrow/\downarrow .

	ALL	DVD	CD	A	B	C	D
1							Super Car Chase Action DVD
2							BRAHMS SYMPHONY4 Classical CD
3							Skiing the World Action DVD
4							Music Madness CD
5							VIDEO CD

Seleziona: $\leftarrow/\uparrow/\downarrow/\rightarrow$ [ENTER] Annulla: [RETURN]

Ordinamento dei dischi (Disc Browser - modo di ordinamento)

3 Premere SORT per entrare nel modo di ordinamento.

Viene evidenziato solo il disco selezionato, mentre nell'angolo inferiore destro viene visualizzato "SORT".

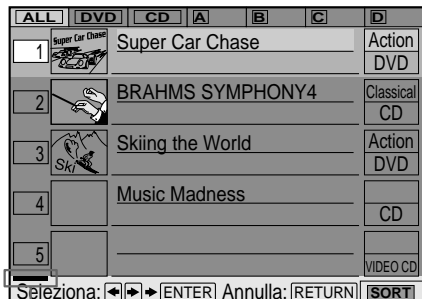

Indicatore della voce di ordinamento (verde)

4 Selezionare la voce da ordinare premendo ←/→.

È possibile selezionare il numero del disco, le informazioni di testo o il genere. L'indicatore della voce di ordinamento si sposta sulla voce selezionata.

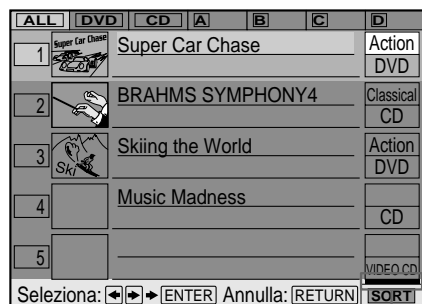

Posizione dell'indicatore della voce di ordinamento quando viene selezionato il genere

5 Premere ENTER.

I dischi vengono ordinati e nuovamente visualizzati. L'ordine scelto rimane memorizzato anche se il lettore viene spento.

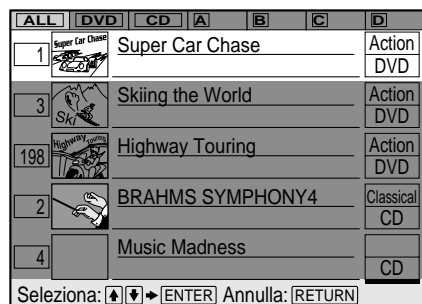

Ordine dei dischi nell'ambito dello stesso genere

I dischi dello stesso genere vengono ordinati in base al numero di alloggiamento dei dischi stessi.

Nota

Non spegnere il lettore con il tasto per evitare di cancellare le impostazioni. Quando il lettore viene spento, premere prima per interrompere la riproduzione, quindi premere sul telecomando. Dopo che l'indicatore di alimentazione si è illuminato in rosso e il lettore è entrato nel modo di attesa, premere sul lettore.

Per annullare il modo di ordinamento

Premere RETURN. "SORT" scompare dal Disc Browser.

Utilizzo delle varie funzioni tramite il menu di controllo

In questo capitolo viene descritto come riprodurre dischi in vari modi e come usare le diverse funzioni delle indicazioni a schermo (menu di controllo).

Utilizzo del display del menu di controllo



Tramite il display del menu di controllo è possibile selezionare il punto di inizio, riprodurre le scene nell'ordine desiderato, cambiare gli angoli di visualizzazione, effettuare le impostazioni Digital Cinema Sound ed eseguire altre operazioni simili.

Le operazioni eseguibili variano in base al tipo di disco. Per ulteriori informazioni su ciascuna voce del display del menu di controllo, vedere le pagine da 43 a 63.

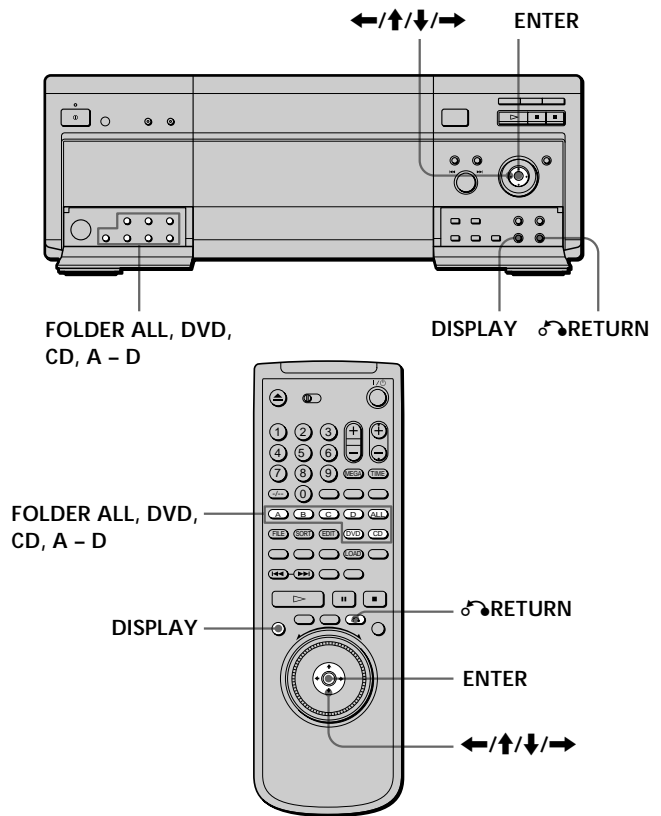

Utilizzo delle varie funzioni tramite il menu di controllo

- 1 Selezionare la cartella desiderata.
- 2 Premere DISPLAY per visualizzare il menu di controllo sullo schermo del televisore.

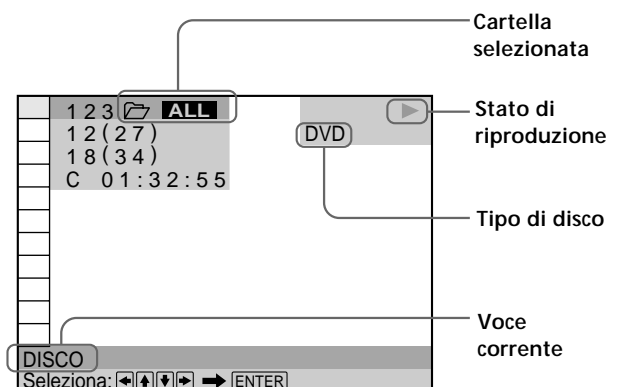

Utilizzo del display del menu di controllo

3 Selezionare la voce desiderata utilizzando ↑/↓.

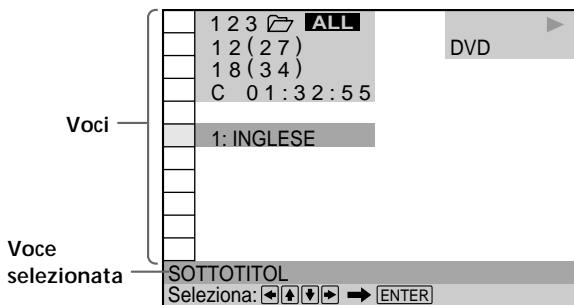

4 Premere ENTER.

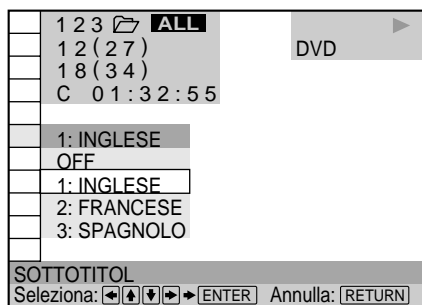

5 Selezionare la voce desiderata utilizzando ↑/↓.

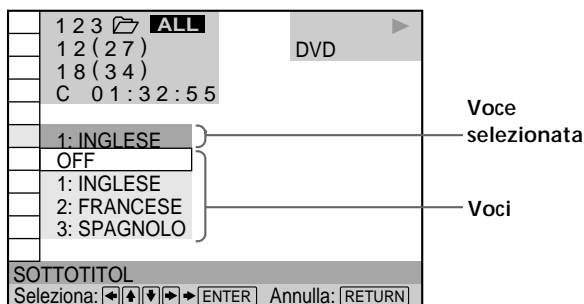

6 Premere ENTER.

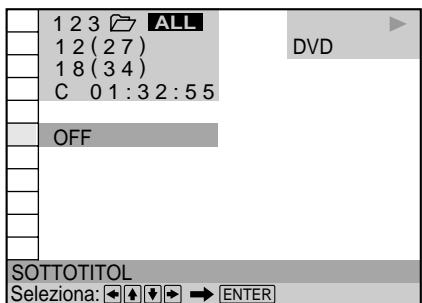

Per annullare durante una selezione

Premere ↵RETURN.

Per visualizzare altre voci

Ad ogni pressione di DISPLAY, il display del menu di controllo cambia come segue:

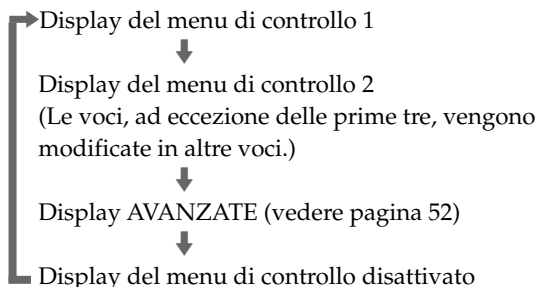

Le voci del display del menu di controllo sono diverse a seconda del disco.





È possibile selezionare direttamente alcune voci

È possibile selezionare alcune voci premendo il tasto corrispondente sul telecomando o sul lettore. In tal caso, viene visualizzata solo la voce selezionata. Per ulteriori istruzioni sull'utilizzo di tali tasti, vedere le pagine corrispondenti a ciascuna voce. Per un elenco dei tasti disponibili sul lettore e sul telecomando, vedere alle pagine da 88 a 91.



Nota

Alcune voci del display del menu di controllo richiedono operazioni diverse dalla selezione dell'impostazione. Per maggiori informazioni su tali voci, consultare le pagine relative.

Elenco delle voci del menu di controllo

-  **DISCO (pagina 44)**
-  **TITOLO (solo DVD) (pagina 44)/
SCENA (CD video solo durante la
riproduzione PBC) (pagina 44)/
BRANO (solo CD video) (pagina 44)**
-  **CAPITOLO (solo DVD) (pagina 44)/
INDICE (solo CD video) (pagina 44)**
-  **BRANO (solo CD) (pagina 44)**
-  **INDICE (solo CD) (pagina 44)**

È possibile selezionare un disco oppure cercare un punto sul disco stesso scegliendo il titolo, il capitolo, il brano, l'indice o la scena.

-  **DURATA/MEMO (pagine 45, 46, 47)**
-  **DURATA/TESTO (pagine 45, 46, 47)**

È possibile controllare il tempo di riproduzione e il tempo residuo del titolo, del capitolo o del brano corrente e il tempo di riproduzione totale e residuo del disco.

È inoltre possibile effettuare la ricerca di una scena inserendo il codice temporale.

È possibile controllare il testo del DVD TEXT o del CD TEXT sullo schermo del televisore e sul display del pannello frontale.

-  **AUDIO (pagina 47)**

Se i brani del DVD sono multilingue, è possibile selezionare la lingua desiderata durante la riproduzione del DVD.

Se il DVD è registrato in diversi formati audio (PCM, Dolby Digital, MPEG o DTS), è possibile selezionare il formato audio desiderato durante la riproduzione del DVD.

Con i CD o con i CD video, è possibile selezionare il suono proveniente dal canale destro o dal canale sinistro o ascoltare il suono del canale selezionato da entrambi i diffusori destro e sinistro.

-  **SOTTOTITOL (solo DVD) (pagina 49)**

Con i DVD su cui i sottotitoli sono registrati in diverse lingue, è possibile modificare la lingua del sottotitolo e attivarne o disattivarne la visualizzazione in qualsiasi momento durante la riproduzione del DVD.

-  **ANGOLO (solo DVD) (pagina 50)**

Con i DVD su cui sono registrati vari angoli, è possibile modificare l'angolo di inquadratura della scena.

-  **VES (solo DVD) (pagina 51)**

Selezionare un modo per ottenere un suono surround a più canali, ad esempio Dolby Digital e MPEG.

Anche se vengono collegati solo i diffusori anteriori o quelli del televisore, grazie alla funzione VES (Virtual Enhanced Surround, surround virtuale amplificato) è possibile ottenere un suono 3D utilizzando immagini sonore tridimensionali per creare diffusori posteriori virtuali a partire dal suono dei diffusori anteriori (L, R) senza però utilizzare diffusori posteriori reali.

-  **AVANZATE (solo DVD) (pagina 52)**

È possibile controllare le informazioni sulla riproduzione relative alla velocità di trasmissione o alla posizione di riproduzione del disco (strato).

-  **PROTEZIONE PERSONALIZZATA (pagina 53)**

Utilizzando la password registrata, è possibile impedire la riproduzione dei dischi desiderati.

La stessa password viene utilizzata sia per la protezione (pagina 71) che per la protezione personalizzata.

-  **IMPOSTAZIONE (pagina 64)**

Tramite il display di impostazione, è possibile eseguire l'impostazione iniziale, regolare l'immagine e il suono e impostare le varie uscite. È inoltre possibile impostare la lingua per i sottotitoli e per il display di impostazione, impostare la protezione e altro. Per ulteriori informazioni sul display di impostazione, vedere pagina 64.

-  **1/TUTTI I DISCHI (pagina 55)**

Il lettore è in grado di riprodurre un disco o tutti i dischi nella cartella selezionata. Nei modi di riproduzione programmata, riproduzione in ordine casuale e riproduzione ripetuta è possibile passare dal modo ad un disco al modo con tutti i dischi e viceversa.

-  **PROGRAMMA (pagina 56)**

È possibile riprodurre il contenuto del disco o dei dischi nell'ordine desiderato organizzando la disposizione dei titoli, dei capitoli o dei brani sul disco o sui dischi stessi, in modo da creare un programma personalizzato.

-  **CASUALE (pagina 58)**

È possibile riprodurre titoli, capitoli o brani in ordine casuale. L'ordine di riproduzione potrebbe cambiare di volta in volta.

Elenco delle voci del menu di controllo

RIPETIZIONE (pagina 59)

È possibile riprodurre tutti i titoli/brani su un disco o su tutti i dischi, oppure riprodurre in modo ripetuto un solo titolo/capitolo/brano.

RIPETIZIONE A-B (pagina 60)

Si può riprodurre ripetutamente una parte specifica di un titolo, di un capitolo o di un brano.

VISUALIZZAZIONE (solo DVD, CD video) (pagina 61)

È possibile dividere lo schermo in 9 sezioni (schermo di riferimento rapido) e cercare rapidamente una scena o un contrassegno.

Ricerca del disco/titolo/capitolo/brano/indice/scena



È possibile selezionare un disco oppure cercare il disco in base al titolo, all'indice o alla scena.

Selezionare "DISCO", "TITOLO", "CAPITOLO", "BRANO", "INDICE" o "SCENA" dopo aver premuto DISPLAY.

Quando si riproduce un DVD, vengono visualizzati "TITOLO" e "CAPITOLO".

Quando si riproduce un CD video/CD, vengono visualizzati "BRANO" e "INDICE". Quando si riproduce un CD video con funzioni PBC, viene visualizzato "SCENA".

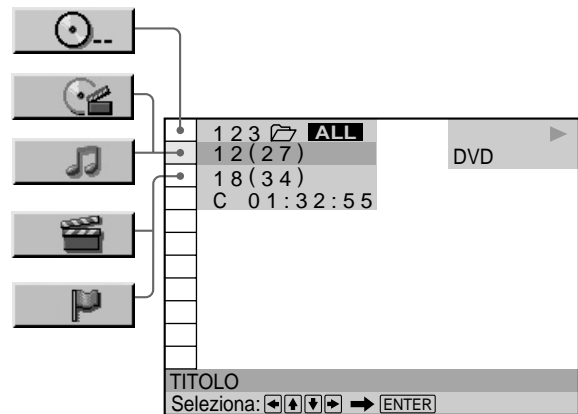

1 Selezionare "DISCO", "TITOLO", "CAPITOLO", "BRANO", "INDICE" o "SCENA" utilizzando \uparrow/\downarrow .

Viene evidenziato " ** (**)" (** rappresenta un numero). La cifra tra parentesi indica il numero totale di titoli, capitoli, brani, indici o scene.

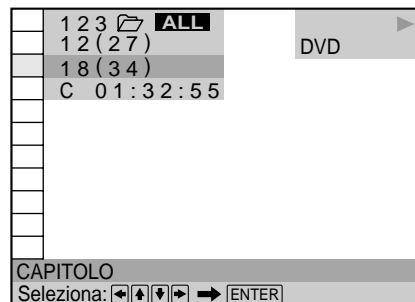

2 Premere **→** o **ENTER**.

“** (* *)” cambia in “-- (* *)”.

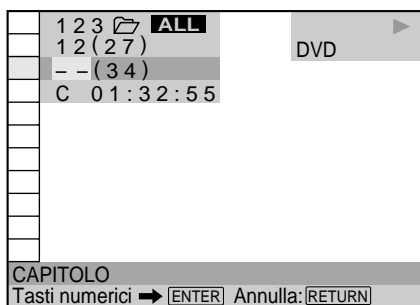

3 Selezionare il numero del disco, del titolo, del capitolo, del brano, dell'indice o della scena che si desidera ricercare utilizzando i tasti numerici, quindi premere **ENTER**.

Il lettore avvia la riproduzione in corrispondenza del numero selezionato.

Per cancellare il numero, premere **CLEAR**, quindi premere **ENTER**.

Per annullare durante una selezione

Premere **↶**RETURN.

Note

- Il numero di titolo, di capitolo o di brano visualizzato corrisponde a quello registrato sul disco.
- I numeri di indice non vengono visualizzati durante la riproduzione PBC di CD video.
- Se al punto 3 non è possibile trovare il disco desiderato, quest'ultimo non è incluso nella cartella corrente. Per cercare il disco desiderato tra tutti i dischi nel lettore, premere **FOLDER ALL** per selezionare tutte le cartelle (ALL).

💡 È possibile eseguire una ricerca in base al titolo, al capitolo o al brano utilizzando la funzione **VISUALIZZAZIONE**

Per ulteriori informazioni sull'utilizzo della funzione **VISUALIZZAZIONE**, vedere la sezione relativa alla "Ricerca del titolo, del capitolo, o del brano" a pagina 62.

Verifica del tempo di riproduzione e del tempo residuo **DVD** **VIDEO CD** **CD**

È possibile controllare il tempo di riproduzione e il tempo residuo del titolo, del capitolo o del brano corrente e il tempo di riproduzione totale o residuo.

Per modificare le informazioni relative al tempo, premere **DISPLAY**, quindi premere **TIME/TEXT** sul lettore oppure impostare il selettore **TV/DISC BROWSER/DVD** su **DVD** o su **DISC BROWSER** e premere **TIME** sul telecomando. È inoltre possibile verificare le informazioni **DVD TEXT**, **CD TEXT** o del promemoria disco (pagina 47).

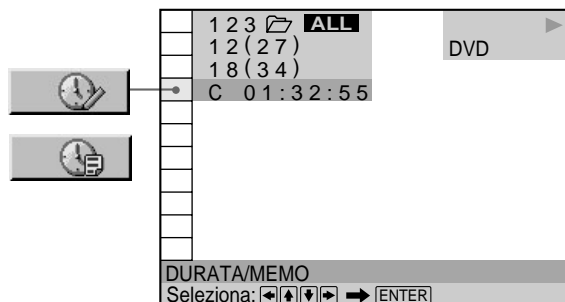

Quando si riproduce un DVD

■ DURATA/MEMO o DURATA/TESTO

- C ***:***: tempo di riproduzione del capitolo corrente
- C --***:***: tempo residuo del capitolo corrente
- T ***:***:***: tempo di riproduzione del titolo corrente
- T --***:***:***: tempo residuo del titolo corrente

Quando si riproduce un CD video (durante la riproduzione PBC)

■ DURATA/MEMO

- ***:***: Tempo di riproduzione della scena corrente

Quando si riproduce un CD video (nel modo di riproduzione continua) o un CD

■ DURATA/MEMO o DURATA/TESTO

- T ***:***: tempo di riproduzione del brano corrente
- T --***:***: tempo residuo del brano corrente
- D ***:***: tempo di riproduzione del disco corrente
- D --***:***: tempo residuo del disco corrente

💡 È possibile selezionare direttamente "DURATA/MEMO" o "DURATA/TESTO"

Premere **TIME/TEXT** sul lettore o impostare il selettore **TV/DISC BROWSER/DVD** su **DVD** o su **DISC BROWSER**, quindi premere **TIME** sul telecomando. Ad ogni pressione del tasto, le informazioni relative al tempo vengono modificate.

Selezione di un punto di inizio utilizzando il codice temporale

È possibile ricercare un punto di inizio inserendo il codice temporale.

Premere DISPLAY, quindi selezionare "DURATA/MEMO" o "DURATA/TESTO".

Il codice temporale corrisponde al tempo di riproduzione effettivo approssimato. Ad esempio, per ricercare una scena che si trova 2 ore, 10 minuti e 20 secondi dopo l'inizio, immettere 2:10:20.

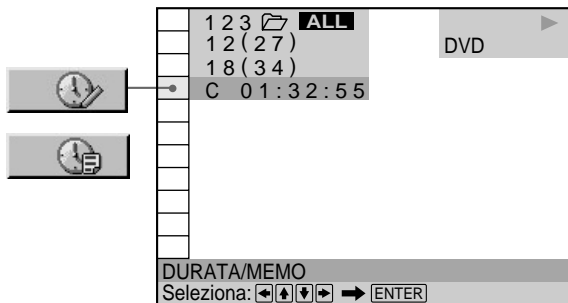

- 1 Selezionare "C * * : * * : * *" (tempo di riproduzione del capitolo corrente) durante la riproduzione di un DVD.

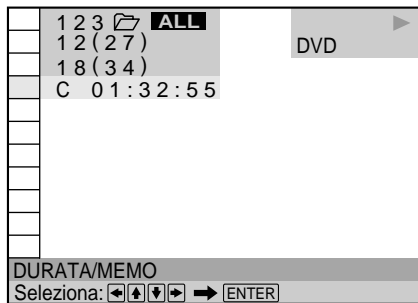

- 2 Premere **→** o ENTER.

Il codice temporale diventa "T - - : - - : - -".

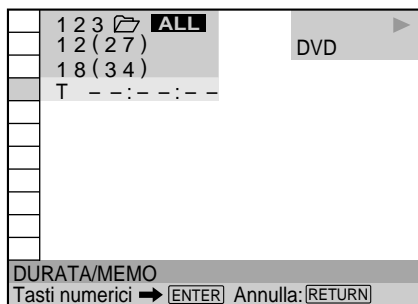

- 3 Immettere il codice temporale utilizzando i tasti numerici, quindi premere ENTER.

Il lettore avvia la riproduzione in corrispondenza del codice temporale selezionato.

Per cancellare il numero, premere CLEAR, quindi premere ENTER

Per annullare durante una selezione

Premere **↶**RETURN.

Nota

Quando viene inserito il codice temporale, inserire il tempo di riproduzione del titolo e non del capitolo o del brano.

Verifica delle informazioni sul disco



È possibile verificare le informazioni DVD TEXT, CD TEXT o del promemoria disco sullo schermo del televisore e sul display del pannello anteriore.

Premere DISPLAY, quindi premere TIME/TEXT sul lettore oppure impostare il selettore TV/DISC BROWSER/DVD su DVD o su DISC BROWSER e premere TIME sul telecomando fino alla visualizzazione delle informazioni DVD/CD TEXT. Tali tipi di informazioni vengono registrate sul disco e non è possibile modificarle.

Le informazioni vengono visualizzate nella parte inferiore del display.

Se è stato inserito un promemoria disco nel modo di modifica della funzione Disc Browser, è il promemoria disco ad essere visualizzato nella parte inferiore del display. Se il disco non contiene nomi, viene visualizzato "NO TEXT".

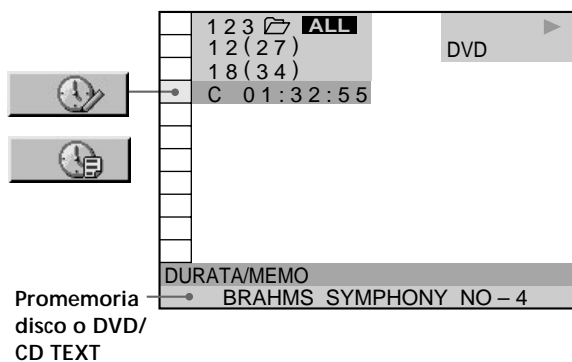

È possibile selezionare direttamente "DURATA/MEMO" o "DURATA/TESTO"

Premere TIME/TEXT sul lettore o impostare il selettore TV/DISC BROWSER/DVD su DVD o DISC BROWSER, quindi premere TIME sul telecomando. Per visualizzare le informazioni DVD/CD TEXT o del promemoria disco, premere TIME/TEXT fino alla visualizzazione.

È possibile visualizzare tutte le informazioni DVD/CD TEXT o del promemoria disco registrate sul disco

Lo scorrimento delle informazioni DVD/CD TEXT o del promemoria disco avviene sul display del pannello anteriore.

È possibile inserire le informazioni di testo (promemoria disco)

È possibile inserire il promemoria disco sul Disc Browser (vedere pagina 36).

Note

- "NO TEXT" appare se sul DVD/CD non vi sono informazioni di testo.
- Il presente lettore è in grado di visualizzare solo il primo livello di informazioni di testo dei DVD/CD.

Modifica dell'audio



Se il DVD è multilingue, è possibile selezionare la lingua desiderata durante la riproduzione.

Se il DVD è registrato in diversi formati audio (PCM, Dolby Digital, MPEG o DTS), è possibile selezionare il formato audio durante la riproduzione.

Con i CD multiplex o con i CD video, si può selezionare il suono dal canale destro o sinistro ed ascoltare il suono del canale selezionato attraverso i diffusori di destra e di sinistra. In questo caso, il suono perde l'effetto stereo. Ad esempio, con un disco contenente una canzone, il canale destro potrebbe emettere i suoni vocali ed il canale sinistro potrebbe emettere i suoni strumentali. Se si desidera ascoltare soltanto la parte strumentale, si può selezionare il canale sinistro ed ascoltarlo da entrambi i diffusori.

Selezionare "AUDIO" dopo aver premuto DISPLAY.

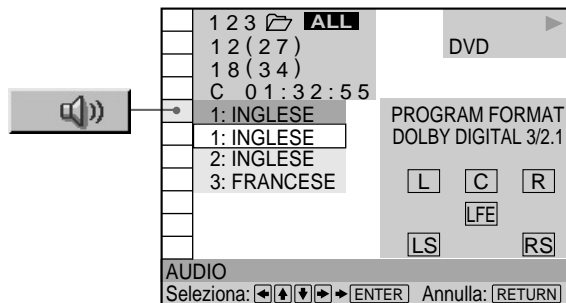

■ AUDIO

Quando si riproduce un DVD

Selezionare la lingua. Le lingue selezionabili sono diverse a seconda del DVD. Quando viene visualizzato un numero a 4 cifre, questo rappresenta un codice lingua. Fare riferimento a "Lista dei codici della lingua" a pagina 87 per individuare la lingua corrispondente al codice. Se la stessa lingua viene visualizzata due o più volte, il DVD è registrato in diversi formati audio. Il formato audio corrente viene visualizzato sul display "PROGRAM FORMAT".

Quando si riproduce un CD video o un CD

L'impostazione predefinita è sottolineata.

- STEREO : il suono stereo standard
- 1/S : il suono del canale sinistro (monofonico)
- 2/D : il suono del canale destro (monofonico)

Modifica dell'audio

 È possibile selezionare direttamente "AUDIO"

Premere AUDIO sul telecomando. Ad ogni pressione del tasto, la voce cambia.

Note

- A seconda del DVD, potrebbe non essere possibile cambiare le lingue anche se i brani registrati sul DVD sono multilingue.
- Durante la riproduzione di CD/CD video, la riproduzione stereo standard viene ripristinata quando:
 - il coperchio anteriore viene aperto
 - il lettore entra nel modo di attesa premendo **I/⏻** sul telecomando
 - si disattiva l'alimentazione premendo **⏻** sul lettore
- Durante la riproduzione di DVD, l'audio potrebbe cambiare quando:
 - il coperchio anteriore viene aperto
 - viene cambiato il titolo
- Se "DTS" è impostato su "OFF" in "IMPOSTAZIONE AUDIO", l'opzione di selezione dei brani DTS non viene visualizzata sullo schermo, anche se il disco contiene brani DTS.

Visualizzazione delle informazioni audio del disco

Quando viene selezionato "AUDIO", i canali in corso di riproduzione vengono visualizzati. Ad esempio, nel formato Dolby Digital, su un DVD è possibile registrare diversi segnali, dai segnali monofonici a quelli del canale 5.1. A seconda del DVD, il numero di canali registrati potrebbe essere diverso.

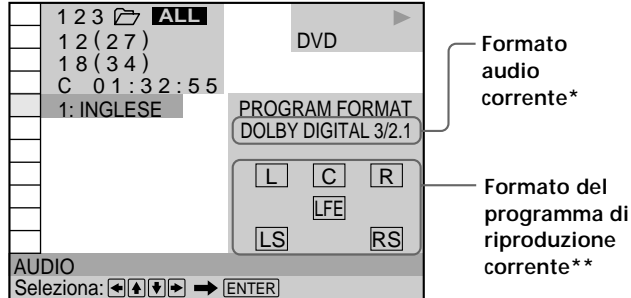

* Viene visualizzato "PCM", "DTS", "DOLBY DIGITAL" o "MPEG". Se viene visualizzato "DOLBY DIGITAL", i canali del brano riprodotto vengono visualizzati come numeri nel modo indicato di seguito:

Per Dolby Digital con canale 5.1:

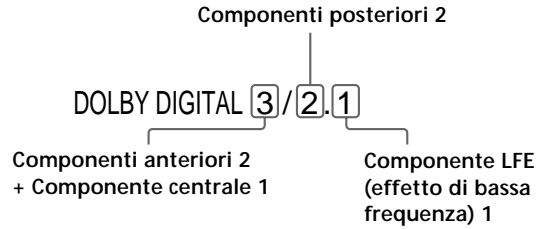

** Le lettere nel display del formato del programma indicano quanto segue:

- L: Anteriore (sinistro)
- R: Anteriore (destro)
- C: Centrale (monofonico)
- LS: Posteriore (sinistro)
- RS: Posteriore (destro)
- S: Posteriore (monofonico) – il componente posteriore del segnale stereo elaborato in Dolby Surround e il segnale Dolby Digital.
- LFE: LFE (effetto di bassa frequenza)

Gli esempi del display sono i seguenti:

- PCM (stereo)

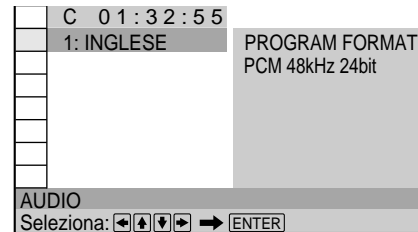

- Dolby Surround

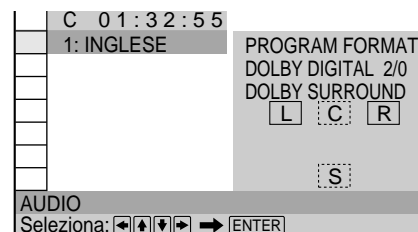

• Dolby Digital canale 5.1

L'indicazione "LFE" appare solo quando un disco contiene un componente del segnale LFE. "LFE" rimane visualizzato sul display "PROGRAM FORMAT" anche se il componente del segnale LFE non viene emesso.

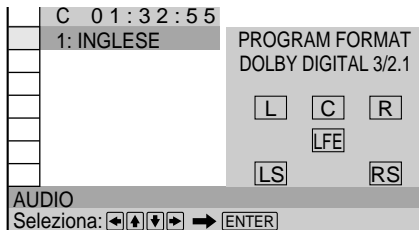

• MPEG

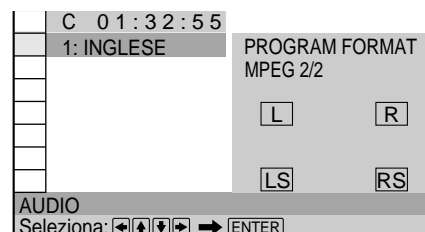

• DTS

"LFE" viene sempre circoscritto da una linea continua indipendentemente dal componente del segnale LFE in fase di emissione.

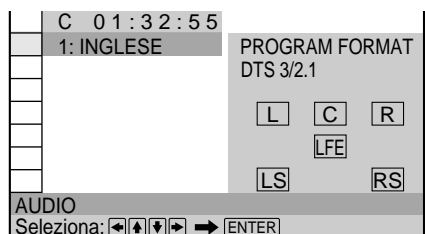

Nota

Se il segnale non contiene i componenti del segnale posteriore quali LS, RS o S, non è possibile ottenere l'effetto prodotto dalla funzione VES (pagina 51).

Visualizzazione dei sottotitoli

Con i DVD su cui sono registrati i sottotitoli, si possono attivare o disattivare i sottotitoli a piacimento durante la riproduzione del DVD.

Con i DVD su cui sono registrati i sottotitoli in diverse lingue, è possibile cambiare la lingua in qualsiasi momento durante la riproduzione del DVD e attivare o disattivare i sottotitoli a piacimento. Ad esempio, è possibile selezionare la lingua che si sta imparando e attivare i sottotitoli per una migliore comprensione.

Selezionare "SOTTOTITOL" dopo aver premuto DISPLAY.

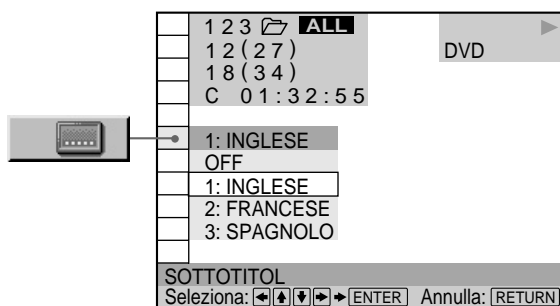

■ **SOTTOTITOL**

Selezionare la lingua. Le lingue selezionabili sono diverse a seconda del DVD. Quando viene visualizzato un numero a 4 cifre, questo rappresenta un codice lingua. Fare riferimento a "Lista dei codici della lingua" a pagina 87 per individuare la lingua corrispondente al codice.



È possibile selezionare direttamente "SOTTOTITOL"

Premere SUBTITLE sul telecomando. Ad ogni pressione del tasto, la voce cambia.

Note

- Quando si riproduce un DVD su cui non sono registrati i sottotitoli, questi non appaiono.
- A seconda del DVD, potrebbe non essere possibile attivare i sottotitoli anche se questi sono stati registrati sul DVD.
- A seconda del DVD, potrebbe non essere possibile disattivare i sottotitoli.
- Il tipo e il numero delle lingue dei sottotitoli variano da disco a disco.
- A seconda del DVD, potrebbe non essere possibile cambiare i sottotitoli anche se sono stati registrati in diverse lingue.
- Durante la riproduzione del DVD, il sottotitolo potrebbe cambiare quando:
 - il coperchio anteriore viene aperto
 - viene cambiato il titolo

Modifica dell'angolo di inquadratura

Con i DVD su cui sono registrati più angoli per una scena, si può cambiare l'angolo di inquadratura. Ad esempio, durante la riproduzione di una scena di un treno in movimento, si può visualizzare la scena di fronte, dal finestrino di sinistra o dal finestrino di destra del treno, senza interrompere il movimento del treno.

Selezionare "ANGOLO" dopo avere premuto DISPLAY. Se gli angoli dell'inquadratura possono essere modificati, l'indicatore "ANGOLO" si illumina in verde.

Utilizzo delle varie funzioni tramite il menu di controllo

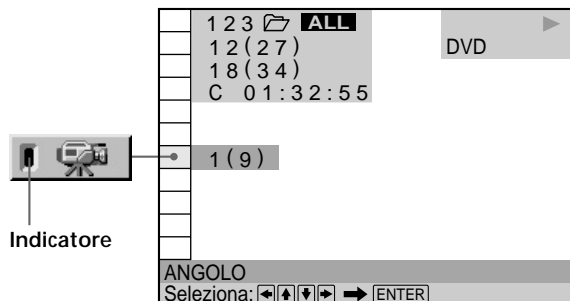

1 Selezionare "ANGOLO".

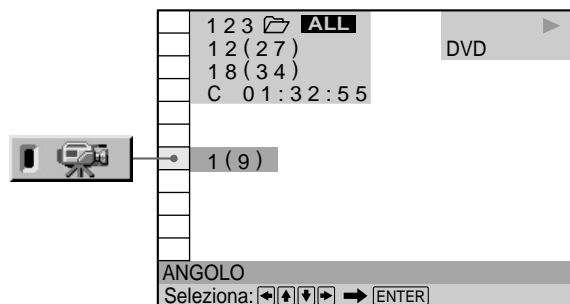

2 Premere →.

Il numero dell'angolo diventa "-". Il numero tra parentesi indica il numero complessivo degli angoli.

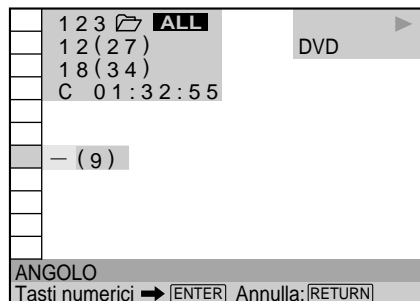

3 Selezionare il numero dell'angolo tramite i tasti numerici o ↑/↓, quindi premere ENTER.

L'angolo diventa l'angolo selezionato.

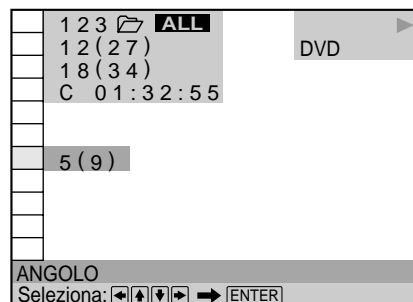

 È possibile selezionare direttamente "ANGOLO"

Premere ANGLE sul telecomando. Ad ogni pressione del tasto, l'angolo cambia.

 Si possono visualizzare angoli diversi simultaneamente (VISUALIZZAZIONE ANGOLO)

Si possono visualizzare tutti gli angoli registrati sul disco sullo stesso display ed iniziare la riproduzione continua direttamente dall'angolo selezionato. Gli angoli vengono visualizzati sullo schermo diviso in 9 sezioni. Per maggiori informazioni, vedere a pagina 61.

Note

- Il numero di angoli varia in base al disco o in base alla scena. Il numero di angoli che possono essere cambiati corrisponde al numero di angoli registrati per quella scena.
- A seconda del DVD, potrebbe non essere possibile cambiare angolo anche se sul DVD sono registrati più angoli.

Impostazioni Digital Cinema Sound

Selezionare un modo quale Dolby Digital e MPEG per ottenere un suono surround a più canali.

Anche se viene effettuato solo il collegamento ad un televisore stereo, ai diffusori anteriori o il collegamento con canale 2+1, la funzione VES (Virtual Enhanced Surround) permette di ottenere un suono 3D grazie all'utilizzo di immagini sonore 3D per creare diffusori posteriori virtuali a partire dal suono dei diffusori anteriori (L: sinistro, R: destro) senza utilizzare diffusori posteriori reali.

I segnali del suono surround vengono emessi dai connettori AUDIO OUT.

Quando viene selezionato un modo surround, il lettore non emette i seguenti segnali dai connettori DIGITAL OUT OPTICAL o COAXIAL.

- Segnali Dolby Digital (quando "DOLBY DIGITAL" in "IMPOSTAZIONE AUDIO" viene impostato su "D-PCM")
- Segnali MPEG audio

Selezionare "VES" dopo avere premuto DISPLAY. Se si seleziona una voce qualsiasi ad eccezione di "OFF", l'indicatore "VES" si illumina in verde.

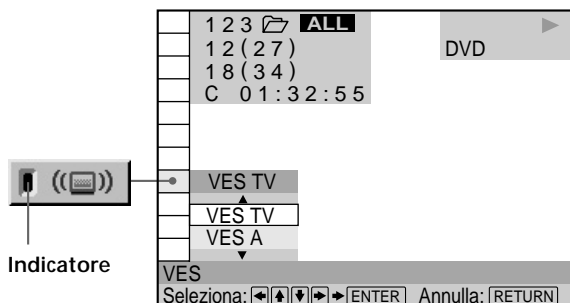

■ VES

Selezionare la voce desiderata. Per ulteriori informazioni su ciascuna voce, vedere la sezione "Funzioni eseguibili con le voci".

L'impostazione predefinita è sottolineata.

- OFF
- VES TV
- VES A
- VES B
- VIRTUAL SEMI MULTI DIMENSION

Funzioni eseguibili con le voci

OFF

Emette segnali a 2 canali per il suono stereo. I segnali a 5 canali per il suono Dolby Digital di un DVD vengono immessi nei due canali in uscita.

VES (Virtual Enhanced Surround, surround virtuale amplificato) TV

Utilizza immagini sonore 3D per creare diffusori posteriori virtuali a partire dal suono dei diffusori anteriori (L, R) senza utilizzare diffusori posteriori reali. Questo modo è efficace quando la distanza tra i diffusori anteriori L e R è breve, ad esempio nel caso dei diffusori incorporati di un televisore stereo.



VES (Virtual Enhanced Surround, surround virtuale amplificato) A

Utilizza immagini sonore 3D per creare diffusori posteriori virtuali a partire dal suono dei diffusori anteriori (L, R) senza utilizzare diffusori posteriori reali. I diffusori virtuali vengono riprodotti come mostrato di seguito.



VES (Virtual Enhanced Surround, surround virtuale amplificato) B

Utilizza immagini sonore 3D per creare diffusori posteriori virtuali a partire dal suono dei diffusori anteriori (L, R) senza utilizzare diffusori posteriori reali. I diffusori virtuali vengono riprodotti come mostrato di seguito.



Impostazioni Digital Cinema Sound

VIRTUAL SEMI MULTI DIMENSION

Utilizza immagini sonore 3D per creare diffusori posteriori virtuali a partire dal suono dei diffusori anteriori (L, R) senza utilizzare diffusori posteriori reali. Grazie a questo modo vengono creati 5 set di diffusori virtuali che circondano l'ascoltatore formando un angolo di 30° di inclinazione.

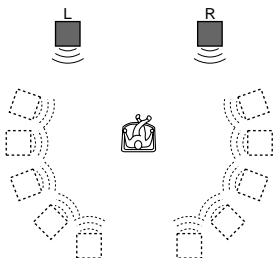

È possibile selezionare direttamente "VES"

Premere VES sul lettore. Ad ogni pressione del tasto, la voce cambia.

Note

- Quando viene selezionata una voce, il suono viene eliminato per un attimo.
- Se il segnale di riproduzione è privo della componente surround, potrebbe essere difficile sentire gli effetti anche se viene selezionato "VES TV", "VES A", "VES B" o "VIRTUAL SEMI MULTI DIMENSION".
- Impostare i diffusori anteriori in modo che formino un triangolo equilatero con la posizione di ascolto, diversamente potrebbe risultare difficile l'ascolto dell'effetto prodotto anche se viene selezionato "VES A", "VES B" o "VIRTUAL SEMI MULTI DIMENSION".
- Se si seleziona "VES TV", "VES A", "VES B" o "VIRTUAL SEMI MULTI DIMENSION", regolare le impostazioni surround degli apparecchi collegati, ad esempio un amplificatore, su OFF.

Utilizzo delle varie funzioni tramite il menu di controllo

Controllo delle informazioni sulla riproduzione DVD

È possibile controllare informazioni quali il bit rate lo strato del disco in fase di riproduzione.

Durante la riproduzione di un disco, il bit rate approssimativa dell'immagine riprodotta viene sempre visualizzata in Mbps (mega bit al secondo) e il bit rate del suono riprodotto viene espressa in kbps (kilo bit al secondo).

Selezionare "AVANZATE" dopo avere premuto DISPLAY.

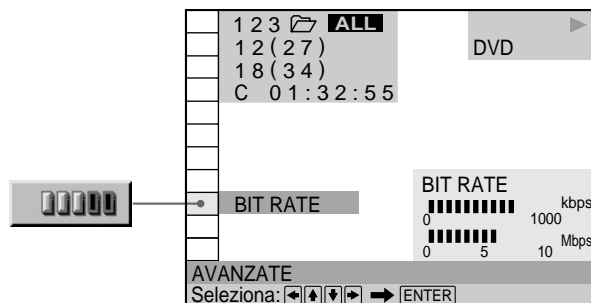

■ AVANZATE

L'impostazione predefinita è sottolineata.

Quando si riproduce un DVD

- **BIT RATE**: visualizza la velocità di trasmissione.
- **LATO**: visualizza lo strato e il punto di inizio della riproduzione.
- **OFF**: spegne il display AVANZATE.

Visualizzazione di ciascuna voce

Premendo più volte DISPLAY, è possibile visualizzare "BIT RATE" oppure "LATO" selezionati in precedenza in "AVANZATE".

BIT RATE

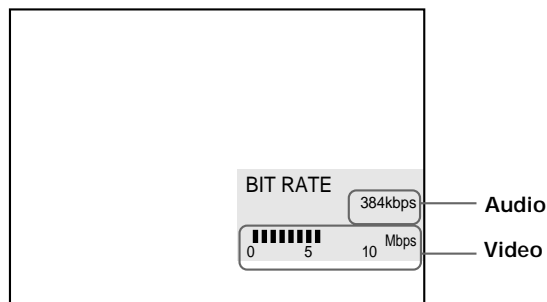

Quando si riproducono piste sonore MPEG

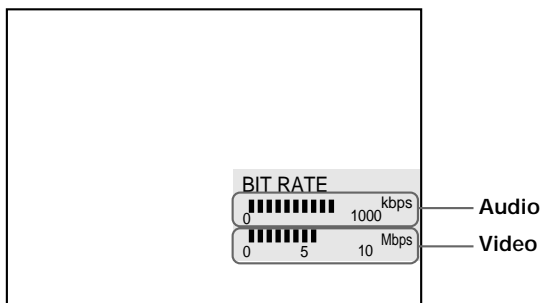

Il bit rate si riferisce alla quantità di dati video/audio al secondo presenti in un disco. Maggiore è il bit rate, maggiore è la quantità dei dati. Tuttavia, questo non sempre significa che sia possibile ottenere una qualità migliore dell'immagine e del suono.

LATO



Appare quando il DVD è a strato doppio

Indica il punto approssimativo di riproduzione del disco. Se il DVD è a doppio strato, il lettore indica lo strato riprodotto ("Layer 0" o "Layer 1"). Per ulteriori informazioni sugli strati, vedere a pagina 86 (DVD).

Bloccaggio dei dischi (Protezione personalizzata)



Utilizzando una password registrata, è possibile impostare restrizioni di riproduzione per il disco o i dischi desiderati.

È possibile impostare la stessa password di protezione personalizzata per un massimo di 301 alloggiamenti. Quando il lettore memorizza un nuovo disco, i dati del disco meno recente vengono cancellati.

La stessa password viene utilizzata sia per la protezione (pagina 71) che per la protezione personalizzata.

Selezionare "PROTEZIONE PERSONALIZZATA" dopo avere premuto DISPLAY.

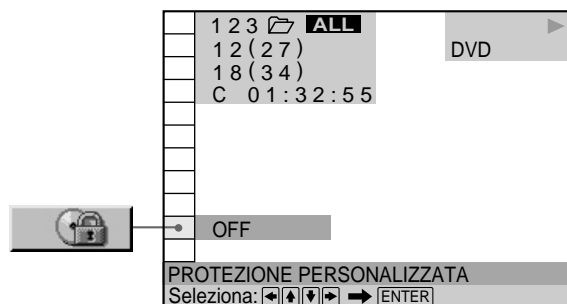

Impostazione della protezione personalizzata di un disco

- 1 Selezionare il disco da bloccare.**
Se il disco è in riproduzione, premere ■ per arrestarlo.
- 2 Selezionare "PROTEZIONE PERSONALIZZATA"**
utilizzando ↑/↓, quindi premere ENTER.

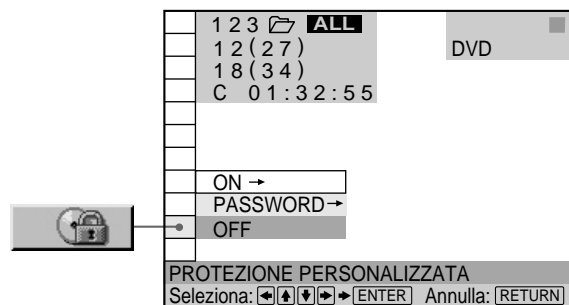

Bloccaggio dei dischi (Protezione personalizzata)

- 3** Selezionare "ON→" utilizzando ↑/↓, quindi premere ENTER.

- Se non è stata inserita la password
Appare il display in cui digitare la password.

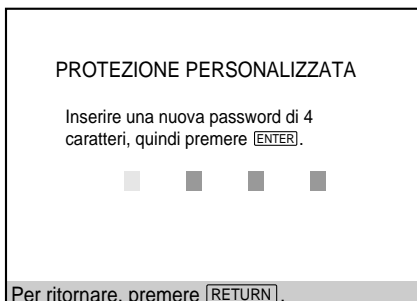

- Se la password è già stata registrata
Appare il display per la conferma della password.
Ignorare il punto 4.

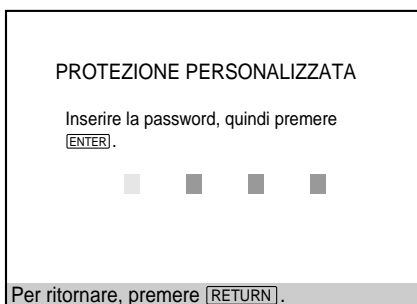

- 4** Inserire una password di 4 cifre utilizzando i tasti numerici, quindi premere ENTER.

Le cifre vengono visualizzate come asterischi (*), quindi appare il display per la conferma della password.

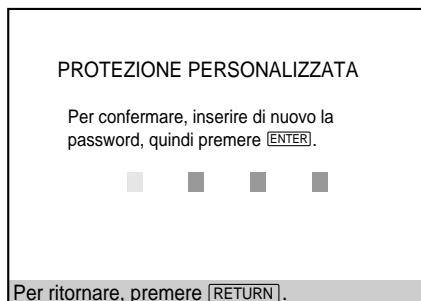

- 5** Inserire la stessa password di 4 cifre utilizzando i tasti numerici, quindi premere ENTER.

Appare il messaggio "Protezione personalizzata impostata.", quindi lo schermo torna al display del menu di controllo.

Per tornare allo schermo normale

Premere ↵RETURN.

Per disattivare la funzione di protezione personalizzata

- 1 Selezionare il disco per il quale disattivare la funzione di protezione personalizzata.
- 2 Selezionare "PROTEZIONE PERSONALIZZATA" utilizzando ↑/↓, quindi premere ENTER.
- 3 Selezionare "OFF→" utilizzando ↑/↓, quindi premere ENTER.
- 4 Inserire la password di 4 cifre utilizzando i tasti numerici, quindi premere ENTER.

Per modificare la password

- 1 Selezionare "PROTEZIONE PERSONALIZZATA" utilizzando ↑/↓, quindi premere ENTER.
- 2 Selezionare "PASSWORD→" utilizzando ↑/↓, quindi premere ENTER.
- 3 Inserire la password di 4 cifre utilizzando i tasti numerici, quindi premere ENTER.
Appare il display per la modifica della password.
- 4 Inserire una nuova password di 4 cifre utilizzando i tasti numerici, quindi premere ENTER.
- 5 Per confermare la password, inserirla di nuovo utilizzando i tasti numerici, quindi premere ENTER.

Riproduzione di dischi protetti dalla protezione personalizzata

1 Selezionare il disco.

Appare il display PROTEZIONE PERSONALIZZATA.

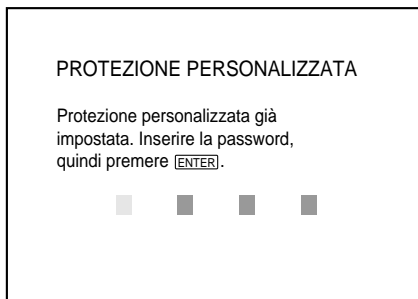

2 Inserire la password di 4 cifre stabilita utilizzando i tasti numerici, quindi premere ENTER.

Il lettore avvia la riproduzione.

💡 Se non si ricorda la password

Quando il display PROTEZIONE PERSONALIZZATA richiede la password, inserire il numero di 6 cifre "199703", quindi premere ENTER. Verrà richiesto di inserire una nuova password di 4 cifre.

Nota

Se non viene inserita la password, il lettore non può riprodurre il disco sul quale è impostata la protezione personalizzata. Se non si conosce la password, premere OPEN/CLOSE e rimuovere il disco.

Selezione del modo disco (1 disco o tutti i dischi)



È possibile impostare il lettore in modo che riproduca un solo disco o tutti i dischi al suo interno.

Prima di impostare la riproduzione programmata, la riproduzione in ordine casuale o la riproduzione ripetuta, è necessario decidere se impostare tali modi di riproduzione su un solo disco o su tutti i dischi.

Dopo aver premuto DISPLAY, selezionare "1/TUTTI I DISCHI".

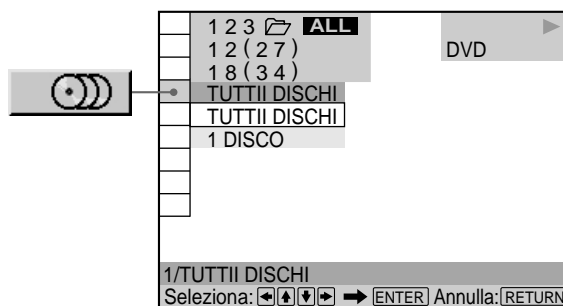

■ 1/TUTTI I DISCHI

- **TUTTI I DISCHI:** verranno riprodotti tutti i dischi nel lettore in ordine consecutivo. Tale funzione consente inoltre di impostare la riproduzione programmata, la riproduzione in ordine casuale o la riproduzione ripetuta per tutti i dischi caricati.
- **1 DISCO:** verrà riprodotto il disco selezionato fino alla fine. Tale funzione consente inoltre di impostare la riproduzione programmata, la riproduzione in ordine casuale o la riproduzione ripetuta per un solo disco.

💡 È possibile selezionare direttamente il modo

Premere 1/TUTTI I DISCHI sul telecomando o sul lettore. Ad ogni pressione del tasto, viene selezionato il modo 1 DISCO o il modo TUTTI I DISCHI.

Creazione di un programma personalizzato (Riproduzione programma)



È possibile riprodurre il contenuto del disco o dei dischi nell'ordine desiderato organizzando la disposizione dei titoli, dei capitoli o dei brani sul disco o sui dischi stessi, in modo da creare un programma personalizzato. Nel lettore è possibile memorizzare un programma per un massimo di 99 titoli, capitoli e brani. Selezionando "1/TUTTI I DISCHI", è possibile creare un programma per un solo disco o per tutti i dischi nel lettore.

Selezionare "PROGRAMMA" dopo avere premuto DISPLAY. Quando viene selezionato "ON", l'indicatore "PROGRAMMA" si illumina in verde.

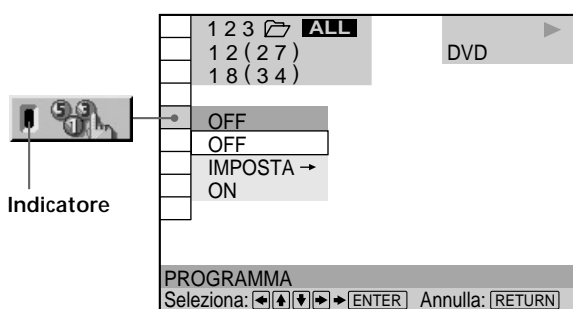

PROGRAMMA

L'impostazione predefinita è sottolineata.

- OFF: imposta la riproduzione normale.
- IMPOSTA →: consente di creare il programma personalizzato.
- ON: imposta la riproduzione programmata.

Nota

Se il programma contiene un disco non incluso nella cartella corrente, il disco non verrà riprodotto durante la riproduzione programmata. Per riprodurre tutti i dischi del programma, selezionare la cartella ALL prima di avviare la riproduzione programmata.

Creazione di un programma

1 Selezionare "IMPOSTA →" in "PROGRAMMA".

La schermata di programmazione viene visualizzata e viene evidenziato "1".

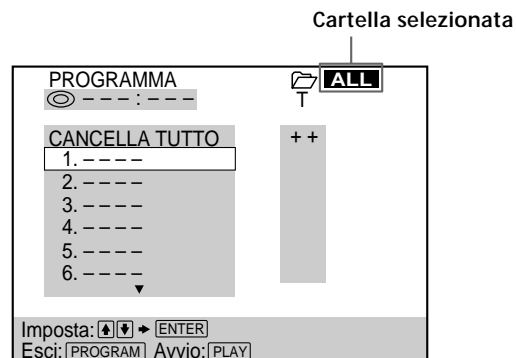

2 Premere ENTER.

Il lettore è pronto per impostare il primo disco in base al titolo o al brano per la riproduzione programmata.

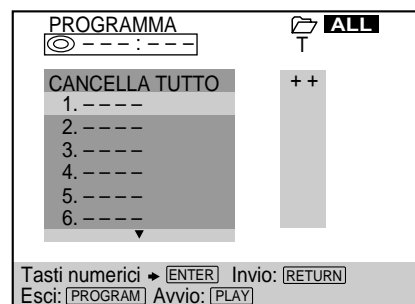

3 Selezionare il disco da programmare con i tasti numerici o utilizzando ↑/↓, quindi premere ENTER.

Per selezionare il disco EASY PLAY, premere 301. In corrispondenza del numero del disco viene visualizzato "EZ".

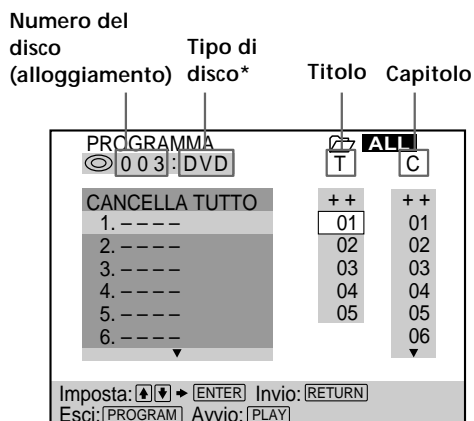

* Se il lettore non ha caricato le informazioni sui dischi in memoria, viene visualizzato "?". Se viene caricato un alloggiamento vuoto, il tipo di disco non viene visualizzato.

4 Selezionare il titolo, il capitolo o il brano da programmare utilizzando \uparrow/\downarrow , quindi premere ENTER.

Per effettuare una selezione, è inoltre possibile utilizzare i tasti numerici e il tasto ENTER. In tal caso, il numero selezionato viene visualizzato sullo schermo.

■ Riproduzione di un DVD

Ad esempio, selezionare il titolo 1, capitolo 1 del disco 3.

Quando sia i titoli che i capitoli vengono registrati sul disco, selezionare il titolo, quindi il capitolo.

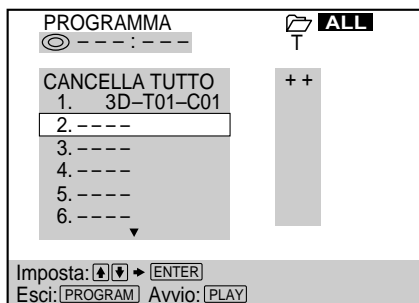
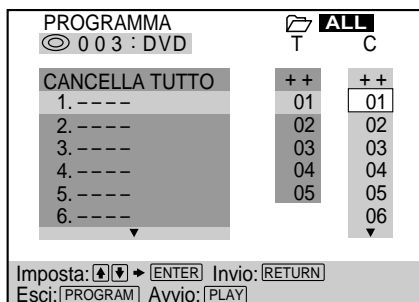

■ Riproduzione di un CD video o di un CD

Ad esempio, selezionare il brano 1 del disco 2.

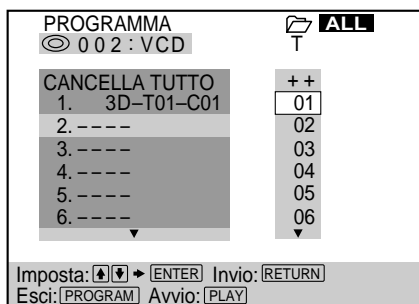

5 Per programmare altri dischi, titoli, capitoli o brani, ripetere i punti 3 e 4.

I dischi, titoli, capitoli o brani programmati vengono visualizzati nell'ordine selezionato.

6 Premere \triangleright per avviare la riproduzione programmata.

Per arrestare la riproduzione programmata

Premere CLEAR sul telecomando.

Per annullare la programmazione

Premere PROGRAM sul telecomando.

Per modificare il programma

1 Al punto 3, selezionare il disco per il quale modificare il programma utilizzando \uparrow/\downarrow .

2 Eseguire il punto 4 per la programmazione di un nuovo titolo, capitolo o brano.

Per annullare la sequenza programmata

Per annullare tutti i titoli, i capitoli o i brani nella sequenza programmata, selezionare "CANCELLA TUTTO".

Per annullare il programma selezionato, selezionare il programma utilizzando \uparrow/\downarrow , quindi premere CLEAR.

💡 Il programma permane anche al termine della riproduzione programmata

Premendo \triangleright è possibile riprodurre nuovamente lo stesso programma.

💡 È possibile eseguire la riproduzione ripetuta o la riproduzione in ordine casuale dei titoli, capitoli o brani programmati

Durante la riproduzione programmata, premere REPEAT o SHUFFLE oppure impostare "RIPETIZIONE" o "CASUALE" su "ON" nel display del menu di controllo.

💡 È possibile selezionare "PROGRAMMA" direttamente

Premere PROGRAM sul telecomando.

💡 Per semplificare la programmazione, caricare le informazioni sui dischi

Premere LOAD quando il lettore è in modo di attesa o di arresto, in modo che l'apparecchio legga e carichi le informazioni sui dischi.

💡 Quando visualizzati a schermo, i tipi di dischi vengono abbreviati come segue.

DVD : D

VCD : V

CD : C

Creazione di un programma personalizzato (Riproduzione programma)

È possibile selezionare dischi, titoli, capitoli e brani per il programma osservando il display sul pannello anteriore

È possibile programmare utilizzando il display sul pannello anteriore al posto della schermata di programmazione sullo schermo del televisore.

Quando per il programma 1 viene selezionato il brano 3 di un CD nell'alloggiamento 2 della cartella CD, sul display del pannello anteriore viene visualizzato quanto segue:

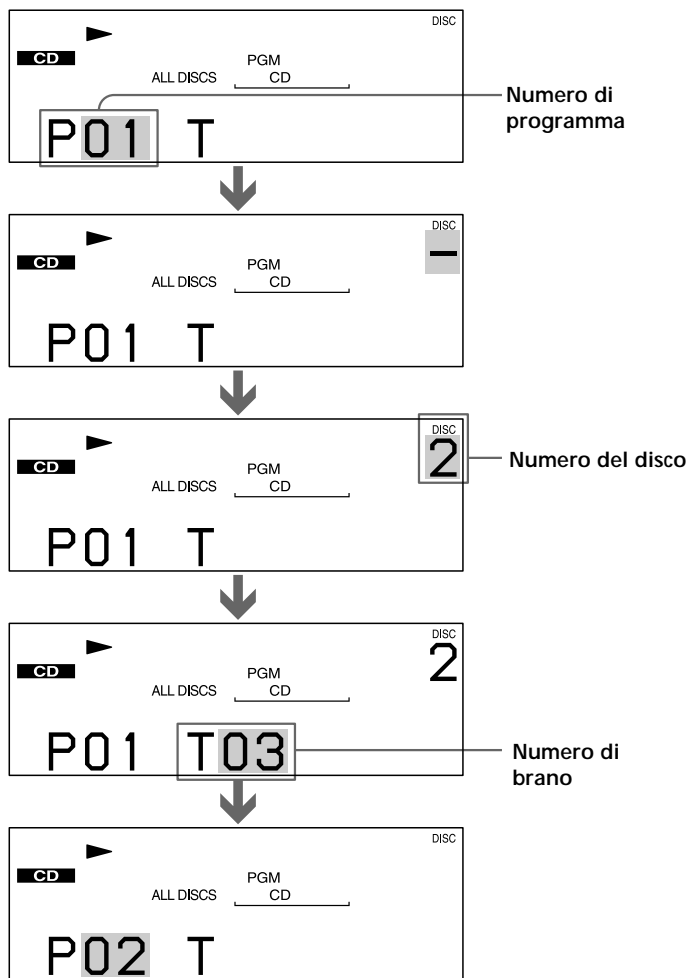

Note

- Il numero dei titoli, dei capitoli o dei brani visualizzati corrisponde al numero dei titoli, dei capitoli o dei brani registrati sul disco.
- Il programma viene annullato quando:
 - il coperchio anteriore viene aperto
 - il lettore entra nel modo di attesa premendo I/⏻ sul telecomando
 - si disattiva l'alimentazione premendo ① sul lettore
- Per la riproduzione programmata non è possibile selezionare il contenuto del lato B.
- A seconda del DVD, potrebbe non essere possibile effettuare la riproduzione programmata.
- Se si sta utilizzando la funzione di riproduzione PBC, prima di impostare un programma è necessario arrestare il disco.

Riproduzione in ordine casuale (Casuale)



Il lettore è in grado di riprodurre in ordine casuale i dischi, i titoli, i capitoli o i brani. Un'ulteriore riproduzione di tale tipo potrebbe essere caratterizzata da un ordine di riproduzione differente. Selezionando "1/TUTTI I DISCHI", il lettore è in grado di riprodurre in ordine casuale un disco o tutti i dischi nella cartella selezionata.

Selezionare "CASUALE" dopo avere premuto DISPLAY. Quando viene selezionata una voce diversa da "OFF", l'indicatore "CASUALE" si illumina in verde.

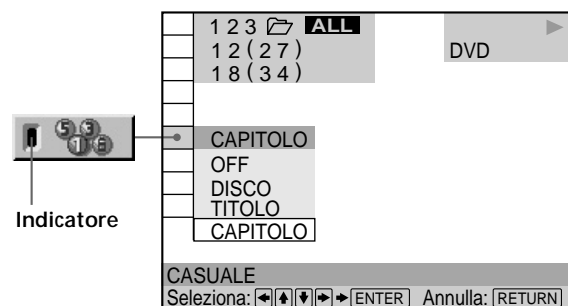

■ CASUALE

Seleziona l'impostazione di riproduzione in ordine casuale.

Le impostazioni predefinite sono sottolineate.

Riproduzione di un DVD (se il modo di riproduzione programmata è impostato su OFF)

- OFF: il disco o i dischi non vengono riprodotti in ordine casuale.
- DISCO*: il lettore riproduce in ordine casuale i dischi nella cartella.
- TITOLO: il lettore riproduce in ordine casuale i titoli nella cartella.
- CAPITOLO: il lettore riproduce in ordine casuale i capitoli nella cartella.

Riproduzione di un CD video o CD (se il modo di riproduzione programmata è impostato su OFF)

- OFF: il disco o i dischi non vengono riprodotti in ordine casuale.
- DISCO*: il lettore riproduce in ordine casuale i dischi nella cartella.
- BRANO: il lettore riproduce in ordine casuale i brani nella cartella.

Riproduzione di un CD video, CD o DVD (se il modo di riproduzione programmata è impostato su ON)

- **OFF**: il disco o i dischi non vengono riprodotti in ordine casuale.
- **ON**: il lettore riproduce in ordine casuale i titoli o i brani selezionati per la riproduzione programmata nella cartella.

* Viene visualizzato solo se è stato selezionato "TUTTI I DISCHI" in "1/TUTTI I DISCHI".

Per arrestare la riproduzione in ordine casuale

Premere CLEAR sul telecomando.

 È possibile impostare la riproduzione in ordine casuale mentre il disco è fermo

Dopo avere selezionato l'opzione "CASUALE", premere ▷. Viene avviata la riproduzione in ordine casuale.

 È possibile selezionare "CASUALE" direttamente

Premere SHUFFLE sul lettore o sul telecomando. Ad ogni pressione del tasto la voce cambia.

Note

- La riproduzione in ordine casuale viene annullata quando:
 - il coperchio anteriore viene aperto
 - il lettore entra nel modo di attesa premendo I/⏻ sul telecomando
 - si disattiva l'alimentazione premendo ⏻ sul lettore
- A seconda del DVD, potrebbe non essere possibile effettuare la riproduzione in ordine casuale.
- Quando viene selezionato "CAPITOLO" è possibile riprodurre fino a 96 capitoli in un disco in ordine casuale.
- Non è possibile eseguire la riproduzione in ordine casuale durante la riproduzione PBC dei CD video (pagina 29).
- Non è possibile impostare la riproduzione in ordine casuale per il contenuto del lato B.

Ripetizione della riproduzione (Riproduzione ripetuta)



È possibile riprodurre tutti i dischi, i titoli o i brani di un disco, oppure riprodurre più volte un solo titolo, capitolo o brano.

Nel modo di riproduzione in ordine casuale o di riproduzione programmata, il lettore ripete i titoli o i brani in ordine casuale o nell'ordine programmato. Selezionando "1/TUTTI I DISCHI" il lettore è in grado di ripetere un disco o tutti i dischi nella cartella selezionata. Non è possibile effettuare la riproduzione ripetuta durante la riproduzione PBC dei CD video (pagina 29).

Selezionare "RIPETIZIONE" dopo avere premuto DISPLAY. Se si seleziona una voce diversa da "OFF", l'indicatore "RIPETIZIONE" si illumina in verde.

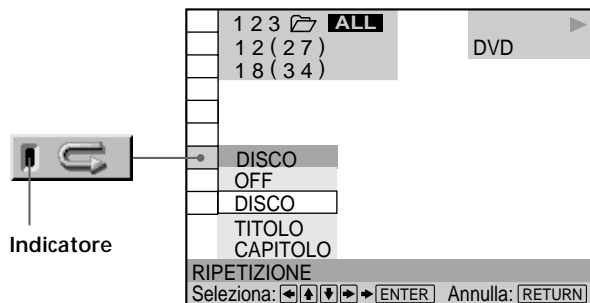

■ RIPETIZIONE

Seleziona l'impostazione di riproduzione ripetuta. Le impostazioni predefinite sono sottolineate.

Quando si riproduce un DVD e quando la riproduzione programmata e la riproduzione in ordine casuale sono impostate su OFF

- **OFF**: la riproduzione non è ripetuta.
- **DISCO**: ripete tutti i titoli del disco selezionato quando in "1/TUTTI I DISCHI" è stato selezionato "1 DISCO" e ripete tutti i titoli di tutti i dischi nella cartella quando è stato selezionato "TUTTI I DISCHI".
- **TITOLO**: viene ripetuto il titolo corrente.
- **CAPITOLO**: viene ripetuto il capitolo corrente.

Quando si riproduce un CD video/CD e quando la riproduzione programmata e la riproduzione in ordine casuale sono impostate su OFF

- **OFF**: la riproduzione non è ripetuta.
- **DISCO**: ripete tutti i titoli del disco selezionato quando in "1/TUTTI I DISCHI" è stato selezionato "1 DISCO" e ripete tutti i titoli di tutti i dischi nella cartella quando è stato selezionato "TUTTI I DISCHI".
- **BRANO**: viene ripetuto il brano corrente.

Ripetizione della riproduzione (Riproduzione ripetuta)

Quando la riproduzione programmata e la riproduzione in ordine casuale sono impostate su ON

- **OFF**: la riproduzione non è ripetuta.
- **ON**: viene ripetuta la riproduzione programmata o la riproduzione in ordine casuale.

Per arrestare la riproduzione ripetuta



Premere CLEAR sul telecomando.

 È possibile impostare la riproduzione ripetuta mentre il disco è fermo

Dopo avere selezionato "RIPETIZIONE", premere . Il lettore avvia la riproduzione ripetuta.

 È possibile selezionare "RIPETIZIONE" direttamente. Premere REPEAT sul lettore o sul telecomando. Ad ogni pressione del tasto la voce cambia.

Note

- La riproduzione ripetuta viene annullata quando:
 - il coperchio anteriore viene aperto
 - il lettore entra nel modo di attesa premendo  sul telecomando
 - si disattiva l'alimentazione premendo  sul lettore
- A seconda del DVD, potrebbe non essere possibile effettuare la riproduzione ripetuta.
- Non è possibile selezionare la riproduzione ripetuta per il contenuto del lato B.

Ripetizione di una parte specifica (Ripetizione A-B)



È possibile riprodurre ripetutamente una parte specifica di un titolo, di un capitolo o di un brano. Questa funzione è utile ad esempio se si desidera memorizzare canzoni. Durante la riproduzione PBC di CD video (pagina 29), questa funzione è disponibile solo mentre si riproducono immagini in movimento.

Selezionare "RIPETIZIONE A-B" dopo avere premuto DISPLAY. Durante la riproduzione A-B ripetuta, l'indicatore "RIPETIZIONE A-B" si illumina in verde.

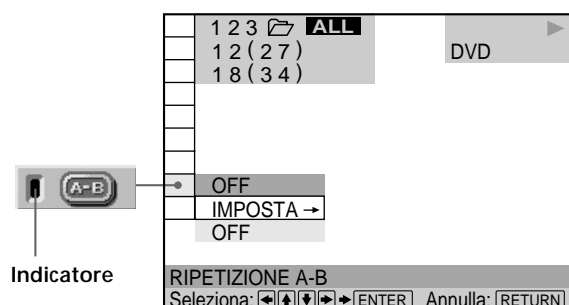

■ RIPETIZIONE A-B

L'impostazione predefinita è sottolineata.

- **IMPOSTA →**: impostazione dei punti A e B.
- **OFF**: non viene riprodotta ripetutamente una parte specifica di un titolo/capitolo/brano.

Impostazione di una parte per la ripetizione A-B

1 Selezionare "RIPETIZIONE A-B" e premere ENTER.

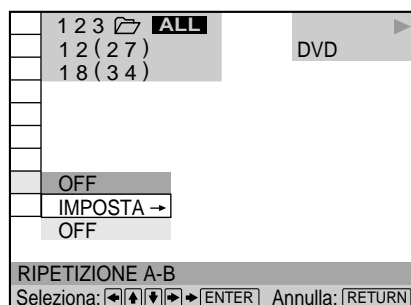

2 Selezionare "IMPOSTA →" e premere ENTER.

Appare il display di impostazione RIPETIZIONE A-B.

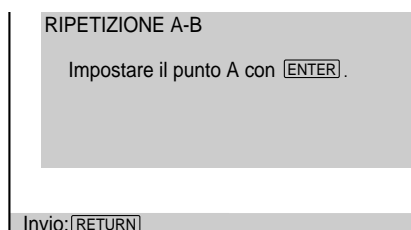

- 3** Durante la riproduzione, una volta identificato il punto iniziale (punto A) della parte da riprodurre ripetutamente, premere ENTER.

Il punto iniziale (punto A) viene impostato.

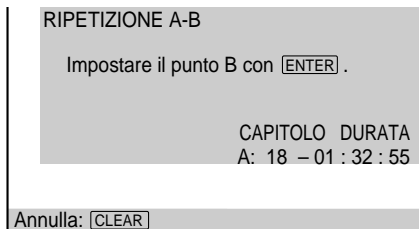

- 4** Una volta raggiunto il punto finale (punto B), premere di nuovo ENTER.

I punti di impostazione vengono visualizzati ed inizia la riproduzione ripetuta di questa parte specifica.

Durante la riproduzione A-B ripetuta, sul display del pannello frontale appare "A-B".

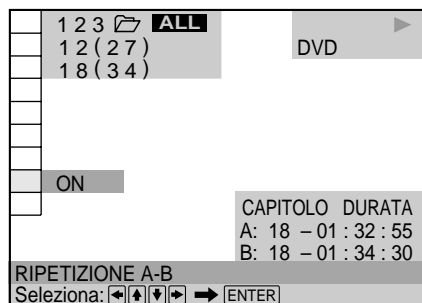

Per arrestare la riproduzione A-B ripetuta

Premere CLEAR sul telecomando.

Note

- La funzione di ripetizione A-B può essere utilizzata soltanto su una parte specifica.
- La funzione di ripetizione A-B viene annullata quando:
 - il coperchio anteriore viene aperto
 - il lettore entra nel modo di attesa premendo I/⏻ sul telecomando
 - si disattiva l'alimentazione premendo ⏻ sul lettore
- Quando si imposta la funzione di ripetizione A-B, le impostazioni della riproduzione in ordine casuale, di riproduzione ripetuta e della riproduzione programmata vengono annullate.
- Per alcune scene di DVD o di CD video, potrebbe non essere possibile impostare la funzione di ripetizione A-B.
- Non è possibile impostare il punto di inizio (punto A) su un disco e il punto di fine (punto B) su un altro disco.

Uso dello schermo di riferimento rapido (VISUALIZZAZIONE)



È possibile dividere lo schermo in 9 sezioni (schermo di riferimento rapido) e usufruire delle seguenti funzioni.

- RIPROD. STROBO
- VISUALIZZAZIONE TITOLO (solo per DVD)
- VISUALIZZAZIONE CAPITOLO (solo per DVD)
- VISUALIZZAZIONE BRANO (solo per CD video)
- VISUALIZZAZIONE ANGOLO (solo per DVD)
- INDICE

Dopo aver premuto DISPLAY, selezionare "VISUALIZZAZIONE".



* L'indicatore si accende quando in memoria è conservato un contrassegno.

Divisione di un brano in 9 sezioni (RIPROD. STROBO) DVD VIDEO CD

Sullo schermo è possibile visualizzare 9 sezioni consecutive del disco. Durante la riproduzione di un disco è possibile modificare la velocità delle immagini sullo schermo girando la manopola di spostamento. Quando viene premuto II, vengono visualizzati 9 fermi immagine intorno alla posizione di pausa.

Selezionare "RIPROD. STROBO" in "VISUALIZZAZIONE" e premere ENTER. Sullo schermo appaiono nove scene consecutive.

Annullamento della riproduzione strobo

Premere ⏻RETURN.

Note

- A seconda del disco, vi sono scene che non è possibile guardare con la funzione di riproduzione strobo.
- Il suono è assente quando viene utilizzata tale funzione.

Ricerca del titolo, del capitolo, o del brano



È possibile controllare la prima immagine dei titoli, capitoli o brani del disco, quindi avviare la riproduzione del titolo, capitolo o brano prescelto.

Durante la riproduzione di un DVD, selezionare "VISUALIZZAZIONE TITOLO" o "VISUALIZZAZIONE CAPITOLO" in "VISUALIZZAZIONE" e premere ENTER.

Durante la riproduzione di un CD video, selezionare "VISUALIZZAZIONE BRANO" in "VISUALIZZAZIONE" e premere ENTER.

Lo schermo verrà diviso in 9 sezioni e mostrerà la prima immagine di ciascun titolo, capitolo o brano.

Avvio della riproduzione dall'immagine selezionata

Selezionare l'immagine usando $\leftarrow/\uparrow/\downarrow/\rightarrow$, quindi premere ENTER. La riproduzione viene avviata dall'immagine selezionata.



Quando vi sono più di 9 titoli, capitoli o brani

Nella parte inferiore destra dello schermo appare ∇ . Selezionare la scena inferiore destra (la posizione 9) e usare \downarrow per visualizzare i titoli, brani o capitoli successivi. Per tornare alla scena precedente, selezionare la scena superiore sinistra (la posizione 1) e premere \uparrow .

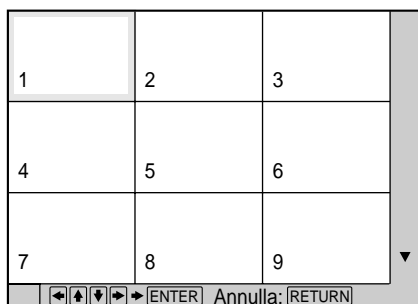

È possibile controllare il numero sul display del pannello frontale

Il numero del titolo, capitolo o brano selezionato viene visualizzato sul display del pannello frontale.

Annullamento della ricerca del titolo, capitolo o brano

Premere \curvearrowright RETURN.

Note

- A seconda del disco, potrebbe essere impossibile effettuare la ricerca di titoli, capitoli o brani.
- Il suono è assente quando viene utilizzata tale funzione.

Visualizzazione simultanea di angoli diversi

Con i DVD sui quali per una scena sono registrati vari angoli (multi-angolo), è possibile visualizzare sullo stesso schermo tutti gli angoli registrati sul disco e avviare la riproduzione in modo continuo con l'angolo prescelto. Gli angoli vengono visualizzati su uno schermo diviso in 9 sezioni.

Selezionare "VISUALIZZAZIONE ANGOLO" in "VISUALIZZAZIONE". Gli angoli disponibili appaiono sullo schermo.

Selezione di un angolo

Selezionare l'angolo usando $\leftarrow/\uparrow/\downarrow/\rightarrow$, quindi premere ENTER. L'angolo selezionato viene visualizzato.

Annullamento della visualizzazione multi-angolo

Premere \curvearrowright RETURN.



È possibile controllare il numero di angoli sul display del pannello frontale

Il numero dell'angolo selezionato viene visualizzato sul display del pannello frontale.

Note

- Se sul disco è stato registrato un solo angolo, non sarà possibile usare tale funzione.
- A seconda del DVD, potrebbe non essere possibile cambiare angolo anche se sul DVD sono stati registrati più angoli.
- Quando durante l'uso di tale funzione inizia una scena per la quale non sono stati registrati più angoli (multi-angolo), il lettore ritorna alla riproduzione normale.
- Il suono è assente quando viene utilizzata tale funzione.

Impostazione e selezione di una scena preferita (INDICE)

Il lettore è in grado di memorizzare parti specifiche del disco e di riprodurle immediatamente ogni qualvolta lo si desidera (contrassegno). Per ogni disco è possibile memorizzare un massimo di 9 contrassegni, per un massimo di 301 alloggiamenti.

Selezionare "INDICE" in "VISUALIZZAZIONE".
I contrassegni appaiono sullo schermo.

Avvio della riproduzione dall'immagine selezionata

Selezionare l'immagine usando $\leftarrow/\uparrow/\downarrow/\rightarrow$, quindi premere ENTER. La riproduzione viene avviata dall'immagine selezionata.

Annullamento della ricerca di immagini contrassegnate

Premere \curvearrowright RETURN.

Cancellazione del contrassegno

Selezionare il contrassegno da cancellare usando $\leftarrow/\uparrow/\downarrow/\rightarrow$, quindi premere CLEAR.

Cancellamento di tutti i contrassegni del lettore

Selezionare "REIMPOSTA INDICE \rightarrow " in "IMPOSTAZIONE PERSONALIZZATA" nel display di impostazione. Per ulteriori informazioni sulla cancellazione di tutti i contrassegni nel lettore, vedere pagina 70.

Impostazione di un contrassegno

Durante la riproduzione, quando si desidera contrassegnare una scena, premere BOOKMARK sul telecomando.

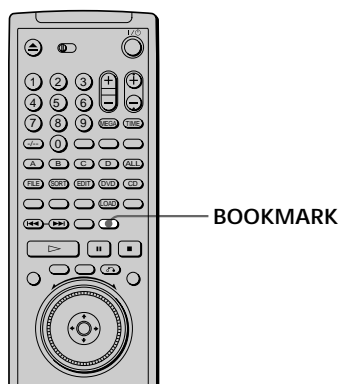

 È possibile controllare il numero del contrassegno sul display del pannello frontale

Il numero del contrassegno selezionato viene visualizzato sul display del pannello frontale.

Note

- Il lettore è in grado di memorizzare i contrassegni per un massimo di 301 alloggiamenti. Quando il lettore memorizza un nuovo disco, i dati del disco meno recente vengono cancellati.
- A seconda del DVD, potrebbe non essere possibile impostare il contrassegno.
- Non spegnere il lettore premendo ⓪ . Diversamente, le impostazioni potrebbero venire cancellate. Per spegnere il lettore, premere prima \blacksquare per arrestare la riproduzione, quindi premere I/⓪ sul telecomando. Dopo che l'indicatore di accensione si è illuminato in rosso e il lettore è entrato nel modo di attesa, premere ⓪ sul lettore.
- Il suono è assente quando viene utilizzata tale funzione.

Impostazioni e regolazioni

Questo capitolo descrive come impostare e regolare il lettore utilizzando il menu di impostazione a schermo. Quando si utilizza il lettore per la prima volta, viene richiesto di impostare la maggior parte delle regolazioni e delle impostazioni. In questo capitolo vengono inoltre descritte le modalità di impostazione del telecomando per il controllo del televisore, del ricevitore AV (amplificatore) o del cambia CD.

Utilizzo del display di impostazione



Tramite il display di impostazione è possibile effettuare le impostazioni iniziali, regolare l'immagine e il suono e impostare le varie uscite. È inoltre possibile impostare la lingua per i sottotitoli e per il display di impostazione, proteggere la riproduzione e così via.

Per maggiori informazioni su ciascuna voce del display di impostazione, vedere le pagine da 67 a 76.

Nota

È possibile visualizzare il menu di impostazione soltanto quando il lettore è nel modo di arresto.

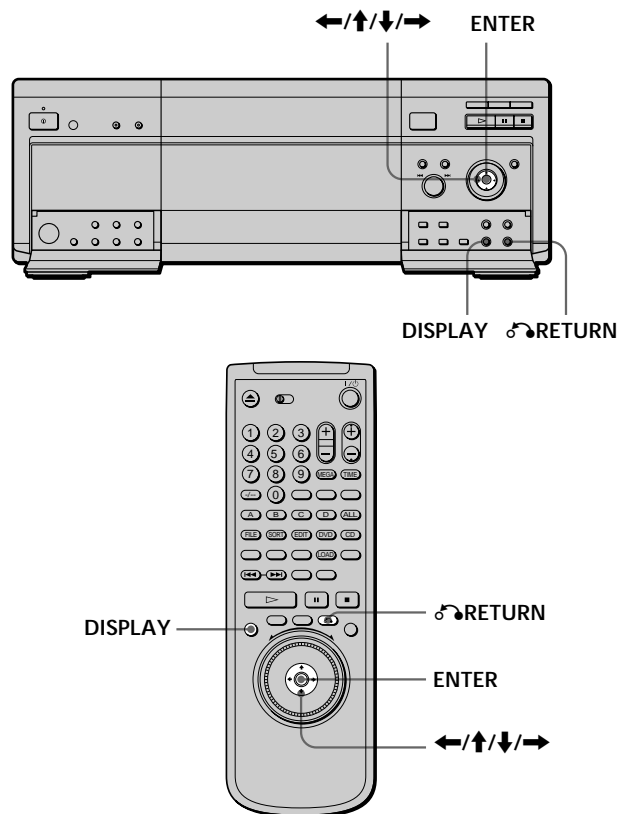

- 1 Premere DISPLAY, quindi selezionare "IMPOSTAZIONE" utilizzando \uparrow/\downarrow .

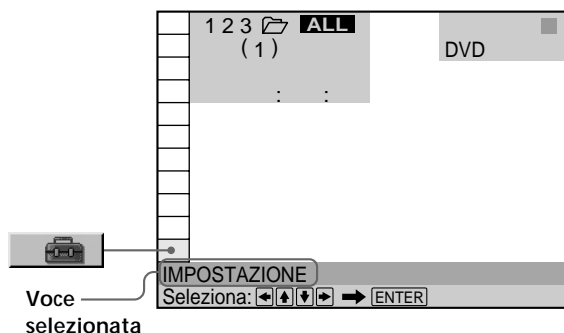

2 Premere ENTER.

Appare il display di impostazione.



3 Selezionare la voce principale desiderata utilizzando ↑/↓.



4 Premere ENTER.

La voce principale selezionata viene evidenziata.

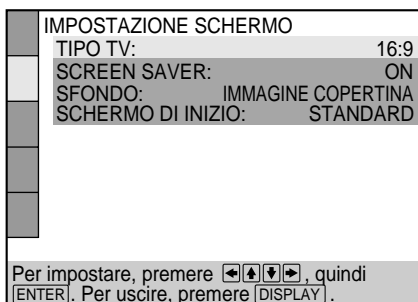

5 Selezionare la voce desiderata utilizzando ↑/↓.

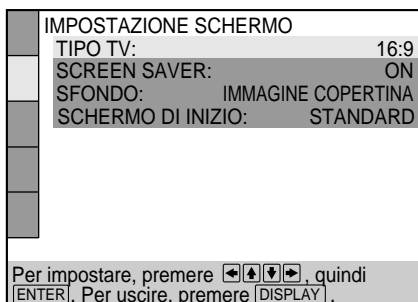

6 Premere ENTER.



7 Selezionare l'impostazione desiderata utilizzando ←/↑/↓/→.



8 Premere ENTER.



9 Premere DISPLAY.

Il display di impostazione scompare.

10 Premere più volte DISPLAY per disattivare il menu a schermo.

Per tornare alla schermata precedente

Premere ↶ RETURN.

Per annullare durante una selezione

Premere DISPLAY.

Nota

Per alcune voci del display di impostazione sono necessarie altre operazioni oltre a quella di selezione dell'impostazione. Per maggiori informazioni su queste voci, consultare le pagine relative.

Elenco delle voci del display di impostazione

Le impostazioni predefinite sono sottolineate.

IMPOSTAZIONE LINGUA (pagina 67)

- OSD
 - ENGLISH
 - FRANÇAIS
 - DEUTSCH
 - ITALIANO
 - ESPAÑOL
 - NEDERLANDS
 - DANSK
 - SVENSKA
 - SUOMI
 - NORSK
 - PORTUGUÉS
- MENU DVD
 - ENGLISH
 - FRANÇAIS
 - DEUTSCH
 - ITALIANO
 - ESPAÑOL
 - NEDERLANDS
 - DANSK
 - SVENSKA
 - SUOMI
 - NORSK
 - PORTUGUÉS
 - РУССКИЙ
 - CHINESE
 - JAPANESE
 - ALTRE →
- AUDIO
 - ORIGINALE
 - (come per MENU DVD)
- SOTTOTITOL
 - SEGUI AUDIO
 - (come per MENU DVD)

IMPOSTAZIONE SCHERMO (pagina 68)

- TIPO TV
 - 16:9
 - 4:3 LETTER BOX
 - 4:3 PAN SCAN
- SCREEN SAVER
 - ON
 - OFF
- SFONDO
 - IMMAGINE COPERTINA
 - GRAFICI
 - BLU
 - NERO
- SCHERMO DI INIZIO
 - STANDARD
 - MEMORIA IMMAGINE

IMPOSTAZIONE PERSONALIZZATA (pagina 70)

- USCITA COMPONENTE
 - OFF
 - ON
- LINE
 - VIDEO
 - S VIDEO
 - RGB
- RIPRODUZIONE AUTO
 - OFF
 - TIMER
 - DEMO1
 - DEMO2
- LUMINOSITÀ DISPLAY
 - CHIARO
 - SCURO
 - OFF
- MODO PAUSA
 - AUTO
 - FOTOGRAMMA
- REIMPOSTA INDICE →
- PROTEZIONE →
- IMPOSTA MEMORIA
 - ON
 - OFF
- SELEZIONE BRANO
 - OFF
 - AUTO

IMPOSTAZIONE AUDIO (pagina 74)

- AUDIO ATT
 - OFF
 - ON
- AUDIO DRC
 - STANDARD
 - TV
 - GAMMA AMPIA
- DOWN MIX
 - DOLBY SURROUND
 - NORMALE
- USCITA DIGITALE
 - ON
 - DOLBY DIGITAL
 - D-PCM
 - DOLBY DIGITAL
 - MPEG
 - PCM
 - MPEG
 - DTS
 - OFF
 - ON
 - OFF

IMPOSTAZIONE DIFFUSORI (pagina 76)

- SUBWOOFER
 - NESSUNO
 - SI
 - DIFFUSORE ANTERIORE
 - GRANDE
 - MEDIO
 - PICCOLO
 - TV

Impostazione della lingua per il display e per l'audio (IMPOSTAZIONE LINGUA)

Tramite "IMPOSTAZIONE LINGUA" è possibile impostare diverse lingue per le indicazioni a schermo o per l'audio.

Le impostazioni predefinite sono sottolineate.

Selezionare "IMPOSTAZIONE LINGUA" nel display di impostazione.



Note

- Se si seleziona una lingua che non è registrata sul DVD, viene selezionata automaticamente una delle lingue registrate per le impostazioni "MENU DVD" "AUDIO" e "SOTTOTITOL".
- A seconda del DVD, è possibile che il lettore non avvii la riproduzione con la lingua selezionata anche se si seleziona una lingua in "MENU DVD", "AUDIO" o "SOTTOTITOL".

■ OSD (Indicazioni a schermo)

Seleziona la lingua per le indicazioni a schermo.

- ENGLISH (inglese)
- FRANÇAIS (francese)
- DEUTSCH (tedesco)
- ITALIANO (italiano)
- ESPAÑOL (spagnolo)
- NEDERLANDS (olandese)
- DANSK (danese)
- SVENSKA (svedese)
- SUOMI (finlandese)
- NORSK (norvegese)
- PORTUGUÊS (portoghese)

■ MENU DVD

Seleziona la lingua per il menu DVD.

- ENGLISH (inglese)
- FRANÇAIS (francese)
- DEUTSCH (tedesco)
- ITALIANO (italiano)
- ESPAÑOL (spagnolo)
- NEDERLANDS (olandese)
- DANSK (danese)
- SVENSKA (svedese)
- SUOMI (finlandese)
- NORSK (norvegese)
- PORTUGUÊS (portoghese)
- РУССКИЙ (russo)
- CHINESE (cinese)
- JAPANESE (giapponese)
- ALTRE ➔

Quando si sceglie "ALTRE ➔", selezionare e inserire il codice della lingua dalla lista utilizzando i tasti numerici (pagina 87). Una volta effettuata la selezione, viene visualizzato il codice della lingua (4 cifre).

■ AUDIO

Seleziona la lingua per la pista sonora.

- ORIGINALE: la lingua cui è stata attribuita la priorità nel disco
- ENGLISH (inglese)
- FRANÇAIS (francese)
- DEUTSCH (tedesco)
- ITALIANO (italiano)
- ESPAÑOL (spagnolo)
- NEDERLANDS (olandese)
- DANSK (danese)
- SVENSKA (svedese)
- SUOMI (finlandese)
- NORSK (norvegese)
- PORTUGUÊS (portoghese)
- РУССКИЙ (russo)
- CHINESE (cinese)
- JAPANESE (giapponese)
- ALTRE ➔

Quando si sceglie "ALTRE ➔", selezionare e inserire il codice della lingua dalla lista utilizzando i tasti numerici (pagina 87). Una volta effettuata la selezione, viene visualizzato il codice della lingua (4 cifre).

Impostazione della lingua per il display e per l'audio (IMPOSTAZIONE LINGUA)

■ SOTTOTITOL

Seleziona la lingua per i sottotitoli.

- SEGUI AUDIO*
- ENGLISH (inglese)
- FRANÇAIS (francese)
- DEUTSCH (tedesco)
- ITALIANO (italiano)
- ESPAÑOL (spagnolo)
- NEDERLANDS (olandese)
- DANSK (danese)
- SVENSKA (svedese)
- SUOMI (finlandese)
- NORSK (norvegese)
- PORTUGUÊS (portoghese)
- РУССКИЙ (russo)
- CHINESE (cinese)
- JAPANESE (giapponese)
- ALTRE →

Quando si sceglie "ALTRE →", selezionare e inserire il codice della lingua dalla lista utilizzando i tasti numerici (pagina 87). Una volta effettuata la selezione, viene visualizzato il codice della lingua (4 cifre).

* Quando si seleziona "SEGUI AUDIO", la lingua per i sottotitoli cambia in base alla lingua selezionata per la pista sonora.

Impostazioni per il display (IMPOSTAZIONE SCHERMO)



Grazie a "IMPOSTAZIONE SCHERMO" è possibile impostare il display in base alle condizioni di riproduzione.

Le impostazioni predefinite sono sottolineate.

Selezionare "IMPOSTAZIONE SCHERMO" nel display di impostazione.

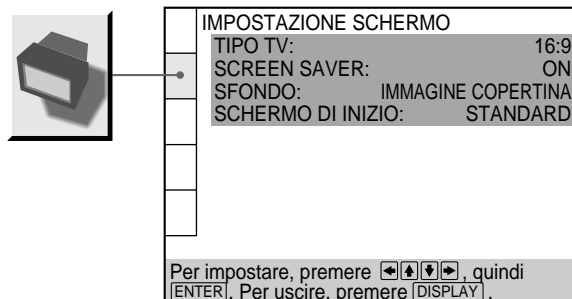

■ TIPO TV

Per selezionare il rapporto di formato del televisore da collegare.

- 16:9: selezionare quando si collega un televisore grande schermo.
- 4:3 LETTER BOX: selezionare quando si collega un normale televisore. Visualizza un'immagine ampia con una banda nella parte superiore dello schermo e una nella parte inferiore.
- 4:3 PAN SCAN: selezionare quando si collega un normale televisore. Visualizza un'immagine ampia automaticamente su tutto lo schermo eliminando le parti che non rientrano nelle dimensioni dello schermo.

16:9

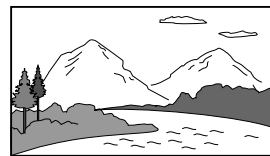

4:3 LETTER BOX



4:3 PAN SCAN

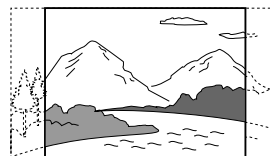

Nota

A seconda del DVD, può venire selezionata automaticamente l'opzione "4:3 LETTER BOX" al posto di "4:3 PAN SCAN" e viceversa.

■ SCREEN SAVER

Per attivare e disattivare lo screen saver. Se viene attivato, l'immagine dello screen saver appare quando il lettore o il telecomando si trovano nel modo di pausa o di arresto da 15 minuti oppure quando un CD è in riproduzione da oltre 15 minuti. L'impiego dello screen saver aiuta ad evitare che il dispositivo di visualizzazione venga danneggiato.

- **ON**: per attivare lo screen saver.
- **OFF**: per disattivare lo screen saver.

■ SFONDO

Per selezionare il colore o l'immagine di sfondo dello schermo del televisore durante il modo di arresto o durante la riproduzione di un CD.

- **IMMAGINE COPERTINA**: sullo sfondo appare l'immagine copertina, ma soltanto quando nel disco è registrata un'immagine copertina.
- **MEMORIA IMMAGINE**: sullo sfondo appare l'immagine selezionata, quando si è memorizzata nel lettore come immagine per lo sfondo un'immagine selezionata registrata sul disco. Per maggiori informazioni su come memorizzare un'immagine, vedere il paragrafo "Memorizzazione di un'immagine".
- **GRAFICI**: L'immagine preimpostata memorizzata nel lettore appare sullo sfondo.
- **BLU**: il colore dello sfondo è blu.
- **NERO**: il colore dello sfondo è nero.

Nota

Se viene riprodotto un disco privo dell'immagine copertina mentre "SFONDO" è impostato su "IMMAGINE COPERTINA", sullo sfondo appare automaticamente l'immagine memorizzata nel lettore.

■ SCHERMO DI INIZIO

Per selezionare lo schermo di inizio. Quando si accende il lettore, appare l'immagine selezionata per lo schermo di inizio.

- **STANDARD**: appare lo schermo di inizio standard memorizzato nel lettore.
- **MEMORIA IMMAGINE**: L'immagine preferita viene visualizzata nello schermo di avvio. Per una spiegazione delle modalità di memorizzazione dell'immagine preferita registrata sul disco da usare per lo schermo di avvio, vedere la sezione seguente, intitolata "Memorizzazione di un'immagine". Se viene selezionata la voce MEMORIA IMMAGINE prima di salvare un'immagine nella memoria, apparirà lo schermo di avvio standard.

Memorizzazione di un'immagine

Durante la riproduzione, al momento della scena che si desidera memorizzare, premere PICTURE MEMORY sul telecomando.

L'immagine viene memorizzata.

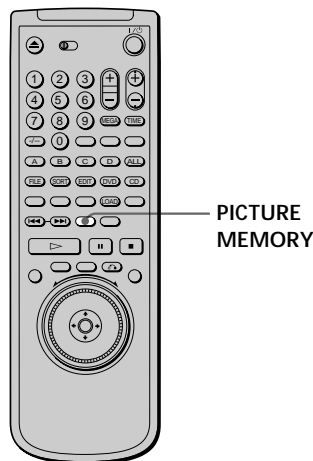

Note

- Si può memorizzare una sola scena. L'immagine memorizzata appare sia come sfondo sia come schermo di inizio.
- A seconda del DVD, alcune scene non possono essere memorizzate se si utilizza il telecomando.
- Quando si memorizza un'immagine premendo PICTURE MEMORY, l'immagine memorizzata in precedenza viene automaticamente cancellata.
- Se si tenta di utilizzare il lettore durante la memorizzazione di immagini, l'immagine non verrà memorizzata.

Impostazioni personalizzate (IMPOSTAZIONE PERSONALIZZATA)

Grazie a "IMPOSTAZIONE PERSONALIZZATA" è possibile impostare le condizioni di registrazione. Le impostazioni predefinite sono sottolineate.

Selezionare "IMPOSTAZIONE PERSONALIZZATA" nel display di impostazione.



■ USCITA COMPONENTE

Per selezionare i metodi di emissione dei segnali video dai connettori COMPONENT VIDEO OUT (Y, Cb, Cr) sul pannello posteriore del lettore.

Per impostare USCITA COMPONENTE su ON, è necessario prima collegare il lettore a un proiettore o monitor usando il connettore LINE-1, in modo che sullo schermo appaia il display di impostazione.

- OFF: per non trasmettere alcun segnale.
- ON: per trasmettere i segnali video componenti.

Note

- Se si imposta "LINE" su "RGB", non è possibile impostare "USCITA COMPONENTE" su "ON".
- Se si collega il lettore al monitor o al proiettore solo tramite i connettori COMPONENT VIDEO OUT, non selezionare "OFF". In caso contrario, l'immagine non apparirà.

■ LINE

Per selezionare i metodi di emissione dei segnali video dai connettori LINE-1(RGB)-TV sul pannello posteriore del lettore.

- VIDEO: per trasmettere i segnali video.
- S VIDEO: per trasmettere i segnali S video.
- RGB: per trasmettere i segnali RGB.

Note

- Se il televisore non è conforme ai segnali S video o RGB, non appare alcuna immagine sullo schermo del televisore anche se si seleziona "S VIDEO" o "RGB". Fare riferimento alle istruzioni in dotazione con il televisore.
- Se il televisore dispone di un solo connettore SCART (EURO AV), non selezionare "S VIDEO".

■ RIPRODUZIONE AUTO

Per selezionare l'impostazione di riproduzione automatica quando si collega il cavo di alimentazione CA alla presa di rete CA.

- OFF: la riproduzione viene avviata senza l'utilizzo di "TIMER", di "DEMO1" o di "DEMO2".
- TIMER: avvia la riproduzione quando il lettore è acceso o in qualsiasi momento lo si desidera se collegato ad un timer (non in dotazione). Impostare il timer quando il lettore è in modo di attesa (l'indicatore di alimentazione si illumina in rosso).
- DEMO1: la riproduzione della prima dimostrazione viene avviata automaticamente.
- DEMO2: la riproduzione della seconda dimostrazione viene avviata automaticamente.

■ LUMINOSITÀ DISPLAY

Per regolare la luminosità del display del pannello frontale.

- CHIARO: per schiarire il display del pannello frontale.
- SCURO: per scurire il display del pannello frontale.
- OFF: per disattivare la luminosità del display del pannello frontale.



È inoltre possibile regolare l'illuminazione con il tasto DIMMER sul lettore.

■ MODO PAUSA (solo DVD)

Per selezionare l'immagine nel modo di pausa.

- AUTO: un'immagine con soggetti in movimento viene emessa senza tremolio. Normalmente, selezionare questa posizione.
- FOTOGRAMMA: un'immagine con soggetti non in movimento viene emessa ad alta risoluzione.

■ REIMPOSTA INDICE→

Selezionare "REIMPOSTA INDICE→". Appare il display di reimpostazione dell'indice. Premere ENTER per impostare nuovamente tutti gli indici.

■ PROTEZIONE→

Per impostare una password ed un livello di sicurezza per la riproduzione di DVD con una limitazione per i minori. La stessa password viene utilizzata sia per la protezione che per la protezione personalizzata (pagina 53). Per ulteriori informazioni, vedere la sezione "Limitazione della riproduzione per i minori (Protezione)".

Limitazione della riproduzione per i minori (Protezione) **DVD**

In base all'età degli utenti, la riproduzione di alcuni DVD può essere limitata. La funzione "Protezione" permette di impostare un livello di limitazione per la riproduzione.

Selezionare "IMPOSTAZIONE PERSONALIZZATA" nel display di impostazione.



1 Selezionare "PROTEZIONE" utilizzando ↑/↓, quindi premere ENTER.

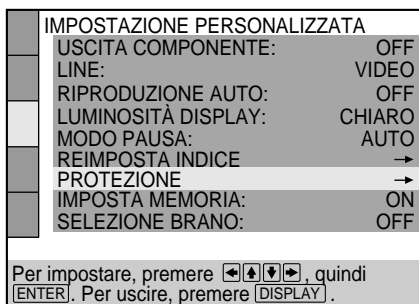

■ Quando non si è ancora inserita una password
Appare il display per l'inserimento della password.

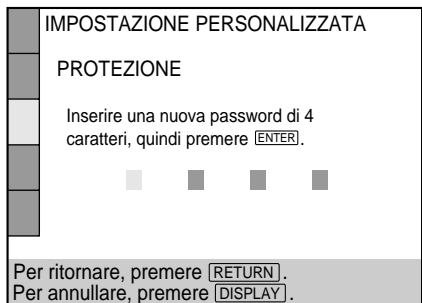

■ Quando è già stata registrata una password
Appare il display per la conferma della password. Saltare il punto 2.

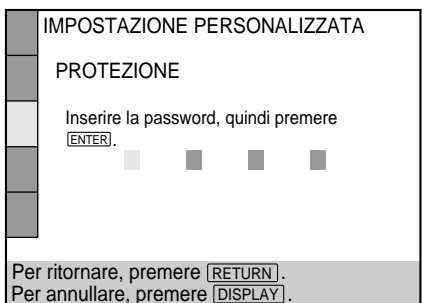

2 Inserire una password composta da 4 cifre utilizzando i tasti numerici, quindi premere ENTER. Le cifre cambiano in asterischi (*) ed appare il display per la conferma della password.

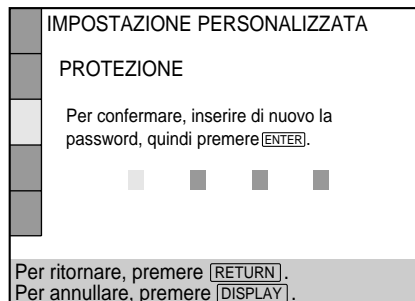

3 Per confermare la password, inserirla di nuovo utilizzando i tasti numerici, quindi premere ENTER. Appare il display per impostare il livello di limitazione della riproduzione e per modificare la password.

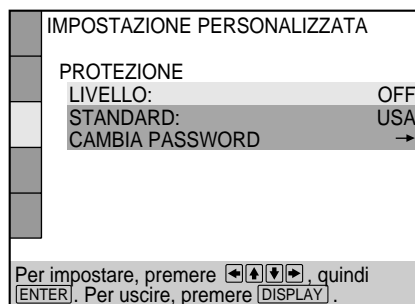

4 Selezionare "STANDARD" utilizzando ↑/↓, quindi premere →.

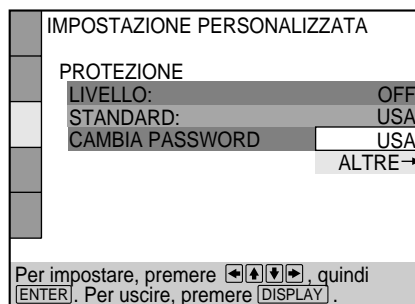

Impostazioni personalizzate (IMPOSTAZIONE PERSONALIZZATA)

- 5** Selezionare un'area geografica come livello standard di limitazione per la riproduzione utilizzando \uparrow/\downarrow , quindi premere ENTER. Se si seleziona "ALTRE \rightarrow ", selezionare il codice standard dalla tabella alla pagina successiva, quindi immetterlo utilizzando i tasti numerici.

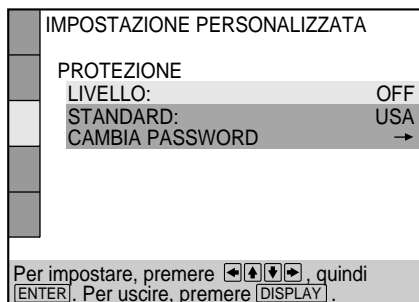

- 6** Selezionare "LIVELLO" utilizzando \uparrow/\downarrow , quindi premere \rightarrow .

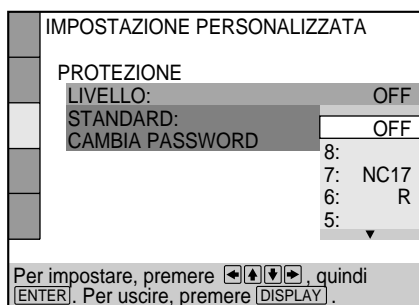

- 7** Selezionare il livello desiderato utilizzando \uparrow/\downarrow , quindi premere ENTER.

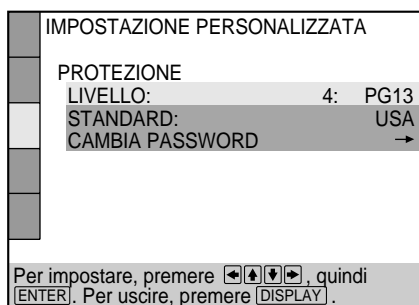

Minore è il valore, maggiore è la restrizione.

Per ritornare al display normale

Premere DISPLAY.

Per disattivare la funzione di protezione e riprodurre il DVD dopo l'inserimento della password

Impostare "LIVELLO" su "OFF" al punto 7, quindi premere \triangleright .

Per modificare la password

- Dopo il punto 3, selezionare "CAMBIA PASSWORD \rightarrow " utilizzando \uparrow/\downarrow , quindi premere \rightarrow o ENTER. Appare il display per la modifica della password.
- Seguire le procedure dei punti 2 e 3 per inserire una nuova password.

Per riprodurre un disco su cui è stato impostato il livello di limitazione per la riproduzione

- Inserire il disco, quindi premere \triangleright . Appare il display PROTEZIONE.
- Inserire una password di 4 cifre, quindi premere ENTER. Il lettore avvia la riproduzione. Una volta terminata la riproduzione del DVD, il livello ritorna a quello originale.



Se non si ricorda la password

Quando il display PROTEZIONE richiede la password, inserire il numero di 6 cifre "199703", quindi premere ENTER. Verrà richiesto di inserire una nuova password di 4 cifre.

Note

- Quando si riproducono DVD che non dispongono della funzione di protezione, non è possibile limitare la riproduzione su questo lettore.
- Se non è stata impostata una password, non è possibile modificare le impostazioni della limitazione per la riproduzione.
- A seconda del DVD, può essere richiesta la modifica del livello di protezione durante la riproduzione del disco. In questo caso, inserire la password e modificare il livello. Quando si interrompe la riproduzione del DVD, il livello ritorna a quello originale.
- La stessa password viene utilizzata sia per la protezione che per la protezione personalizzata (pagina 53).

Standard	Numero di codice
Argentina	2044
Australia	2047
Austria	2046
Belgio	2057
Brasile	2070
Canada	2079
Cile	2090
Cina	2092
Corea	2304
Danimarca	2115
Filippine	2424
Finlandia	2165
Francia	2174
Germania	2109
Giappone	2276
Hong Kong	2219
India	2248
Indonesia	2238
Italia	2254
Malesia	2363
Messico	2362
Norvegia	2379
Nuova Zelanda	2390
Olanda	2376
Pakistan	2427
Portogallo	2436
Regno Unito	2184
Russia	2489
Singapore	2501
Spagna	2149
Svezia	2499
Svizzera	2086
Tailandia	2528
Taiwan	2543

■ IMPOSTA MEMORIA (solo DVD)

Per ciascun disco il lettore è in grado di memorizzare le impostazioni AUDIO, SUBTITLE e di altro tipo, per un massimo di 301 alloggiamenti (memoria di riproduzione). Attivare (ON) o disattivare (OFF) la funzione di memoria di riproduzione.

- **ON** : memorizza le impostazioni quando il disco viene espulso.
- **OFF** : non memorizza le impostazioni.

Le impostazioni seguenti vengono memorizzate dalla funzione di memoria di riproduzione.

- AUDIO (pagina 47)
- SOTTOTITOL (pagina 49)
- ANGOLO (pagina 50)
- VES (pagina 51)

Note

- Il lettore è in grado di memorizzare le impostazioni per un massimo di 301 alloggiamenti. Quando il lettore memorizza un nuovo disco, i dati del disco meno recente vengono cancellati.
- Le impostazioni della memoria di riproduzione non sono attive per il lato B.
- A seconda del DVD, le informazioni memorizzate nel disco hanno priorità rispetto alle impostazioni della memoria di riproduzione e la funzione non è disponibile.
- Non spegnere il lettore premendo **⓪**, altrimenti si potrebbero cancellare le impostazioni. Se si spegne il lettore, premere prima **■** per arrestare la riproduzione quindi premere **I/⓪** sul telecomando. Dopo che l'indicatore di accensione si è illuminato in rosso e il lettore è entrato nel modo di attesa, premere **⓪** sul lettore.

■ SELEZIONE BRANO

Per assegnare la priorità alla pista sonora dotata del maggior numero di canali quando si riproduce un DVD su cui sono registrati diversi formati audio (PCM, DTS, MPEG audio o Dolby Digital).

- **OFF**: per non assegnare alcuna priorità.
- **AUTO**: per assegnare la priorità.

Note

- Quando si imposta questa voce su "AUTO", la lingua potrebbe cambiare a seconda delle impostazioni "AUDIO" dell'opzione "IMPOSTAZIONE LINGUA".
L'impostazione dell'opzione "SELEZIONE BRANO" ha una priorità più alta di quella delle impostazioni "AUDIO" dell'opzione "IMPOSTAZIONE LINGUA" (pagina 67).
- Se si imposta "DTS" in "IMPOSTAZIONE AUDIO" su "OFF", la pista sonora DTS non viene riprodotta anche se si imposta questa voce su "AUTO" e l'audio del canale con il numero più alto viene registrato nel formato DTS.
- Se le piste sonore PCM, DTS, MPEG audio e Dolby Digital hanno lo stesso numero di canali, il lettore le seleziona nell'ordine seguente: PCM, DTS, Dolby Digital e MPEG audio.
- A seconda del DVD, è possibile che il canale audio con priorità sia predeterminato. In questo caso, non è possibile assegnare la priorità ai formati DTS, MPEG audio o Dolby Digital selezionando "AUTO".

Impostazioni per l'audio (IMPOSTAZIONE AUDIO)

“IMPOSTAZIONE AUDIO” consente di impostare l'audio secondo le condizioni di riproduzione. Le impostazioni predefinite sono sottolineate.

Selezionare “IMPOSTAZIONE AUDIO” nel display di impostazione.

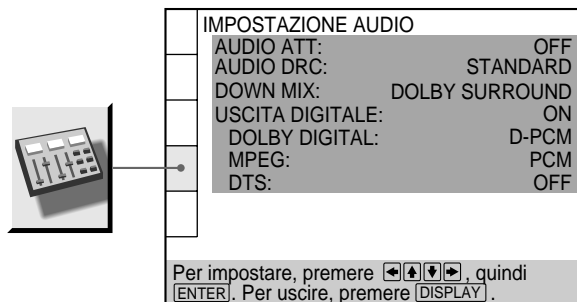

■ AUDIO ATT (attenuazione)

Se il suono di riproduzione è distorto, impostare questa voce su “ON.”

Il lettore riduce il livello di uscita dell'audio.

Selezionare l'impostazione dell'uscita dai connettori AUDIO OUT e LINE-1, 2 in base all'apparecchiatura audio da collegare.

- **OFF:** per disattivare l'attenuazione dell'audio. Normalmente, selezionare questa posizione.
- **ON:** per ridurre il livello di uscita dell'audio in modo che non si verifichino distorsioni del suono. Selezionare questa posizione quando il suono di riproduzione proveniente dai diffusori incorporati del televisore risulta distorto.

Nota

L'impostazione non influisce sull'uscita dai connettori DIGITAL OUT OPTICAL e COAXIAL.

■ AUDIO DRC (controllo della gamma dinamica) (solo DVD)

Per rendere chiaro il suono quando il volume viene abbassato durante la riproduzione di un DVD. Questa funzione è disponibile solo quando il DVD riprodotto dispone della funzione AUDIO DRC. Ciò influisce sull'uscita dai connettori DIGITAL OUT solo se “DOLBY DIGITAL” è impostato su “D-PCM” e “MPEG” è impostato su “PCM” in “USCITA DIGITALE”.

- **STANDARD:** normalmente, selezionare questa posizione.
- **TV:** per rendere chiari i suoni bassi anche se il volume viene abbassato. Selezionare soprattutto se per ascoltare il suono si utilizzano i diffusori del televisore.
- **GAMMA AMPIA:** per ottenere l'effetto di una prestazione dal vivo. Questa funzione è disponibile solo se si sta riproducendo un disco Dolby Digital. Se si utilizzano diffusori di alta qualità la funzione è ancora più efficace.

Nota

Quando si riproducono DVD che non dispongono della funzione AUDIO DRC, gli effetti sonori potrebbero essere assenti.

■ DOWN MIX

Per passare ai metodi di smistamento quando si riproduce un DVD su cui sono stati registrati componenti del segnale posteriore quali LS, RS o S nel formato Dolby Digital. Per ulteriori informazioni sui componenti del segnale posteriore, vedere “Visualizzazione delle informazioni audio del disco” (pagina 48).

L'impostazione “DOWN MIX” ha effetto sui seguenti connettori:

- connettori AUDIO OUT
- connettori DIGITAL OUT OPTICAL e COAXIAL (se “DOLBY DIGITAL” in “IMPOSTAZIONE AUDIO” nel display di impostazione viene impostato su “D-PCM”)
- **DOLBY SURROUND:** quando il lettore è collegato ad un apparecchio audio conforme a Dolby Surround (Pro Logic). I segnali di uscita che riproducono l'effetto Dolby Surround (Pro Logic) vengono miscelati in 2 canali.
- **NORMALE:** quando il lettore è collegato ad un apparecchio audio non conforme a Dolby Surround (Pro Logic). Vengono emessi i segnali sprovvisti dell'effetto Dolby Surround (Pro Logic).

■ USCITA DIGITALE

Per selezionare i segnali di uscita tramite i connettori DIGITAL OUT OPTICAL e COAXIAL.

- **ON:** normalmente, selezionare questa posizione. Quando si seleziona “ON”, impostare “DOLBY DIGITAL”, “MPEG” e “DTS”. Per ulteriori informazioni sull'impostazione di queste voci, vedere la sezione “Impostazione del segnale per l'uscita digitale”.
- **OFF:** quando il lettore non riproduce i segnali audio tramite i connettori DIGITAL OUT OPTICAL e COAXIAL, l'influenza del circuito digitale sul circuito analogico è minima.

Note

- Quando vengono riprodotte tracce sonore con una frequenza di campionamento pari a 96 kHz, i segnali in uscita dai connettori DIGITAL OUT (OPTICAL, COAXIAL) vengono convertiti in 48 kHz (frequenza di campionamento). I segnali audio analogici provenienti dai connettori AUDIO OUT non vengono influenzati da questa impostazione e mantengono il livello di frequenza di campionamento originale.
- Quando si seleziona “OFF”, non è possibile impostare “DOLBY DIGITAL”, “MPEG” e “DTS”.

Impostazione del segnale per l'uscita digitale

Per smistare i metodi di emissione dei segnali audio quando: 1. si collega un apparecchio digitale quale un ricevitore (amplificatore) dotato di connettore digitale; 2. si collega un apparecchio audio dotato di decodificatore incorporato (Dolby Digital, MPEG o DTS); 3. si collega una piastra DAT o MD tramite il connettore DIGITAL OUT OPTICAL o COAXIAL utilizzando un cavo di collegamento digitale coassiale o ottico. Per ulteriori informazioni sui collegamenti, vedere le pagine 12 e 16. Quando si seleziona "ON", impostare "DOLBY DIGITAL", "MPEG" e "DTS".

IMPOSTAZIONE AUDIO	
AUDIO ATT:	OFF
AUDIO DRC:	STANDARD
DOWN MIX:	DOLBY SURROUND
USCITA DIGITALE:	ON
DOLBY DIGITAL:	D-PCM
MPEG:	PCM
DTS:	OFF

Per impostare, premere    , quindi [ENTER]. Per uscire, premere [DISPLAY].

■ DOLBY DIGITAL

Per selezionare i segnali Dolby Digital da emettere tramite i connettori DIGITAL OUT OPTICAL e COAXIAL. Questa voce non può essere selezionata se "USCITA DIGITALE" è impostata su "OFF".

- **D-PCM** (downmix PCM): quando vengono riprodotte piste sonore Dolby Digital, i segnali audio di uscita vengono immessi in 2 canali. Regolando la voce "DOWN MIX" in "IMPOSTAZIONE AUDIO", è possibile scegliere se conformare o meno i segnali a Dolby Surround (Pro Logic).
- **DOLBY DIGITAL**: quando il lettore è collegato ad un apparecchio audio con decodificatore Dolby Digital incorporato.

Non impostare questa voce se il lettore è collegato ad un apparecchio audio privo di decodificatore Dolby Digital incorporato. Diversamente, durante la riproduzione di piste sonore Dolby Digital, i diffusori non emetteranno alcun suono o emetteranno un forte rumore fastidioso per l'udito o dannoso per i diffusori.

Nota

Se si seleziona "D-PCM", impostare VES (Virtual Enhanced Surround) su "OFF". In caso contrario il lettore non emetterà i segnali provenienti dal connettore DIGITAL OUT OPTICAL o COAXIAL.

■ MPEG

Per selezionare i segnali MPEG audio da emettere tramite i connettori DIGITAL OUT OPTICAL e COAXIAL. Se "USCITA DIGITALE" è impostato su "OFF", non è possibile impostare questa voce.

- **PCM**: quando il lettore è collegato ad un apparecchio audio privo di decodificatore MPEG incorporato. Se vengono riprodotte piste sonore MPEG audio, il lettore emette i segnali stereo tramite i connettori DIGITAL OUT OPTICAL e COAXIAL.
- **MPEG**: quando il lettore è collegato ad un apparecchio audio dotato di decodificatore MPEG incorporato. Non impostare se il lettore è collegato ad un apparecchio audio privo di decodificatore MPEG incorporato. Diversamente, durante la riproduzione di piste sonore MPEG audio, i diffusori emetteranno un forte rumore fastidioso per l'udito o dannoso per i diffusori.

■ DTS

Per selezionare i segnali DTS da emettere tramite i connettori DIGITAL OUT OPTICAL e COAXIAL. Se "USCITA DIGITALE" è impostato su "OFF", non è possibile selezionare questa voce.

- **OFF**: quando il lettore è collegato ad un apparecchio audio sprovvisto di decodificatore integrato DTS.
- **ON**: quando il lettore è collegato ad un apparecchio audio dotato di decodificatore integrato DTS. Se il lettore è collegato ad un apparecchio audio privo di decodificatore DTS integrato, non selezionare questa posizione. Diversamente, quando viene riprodotta la pista sonora DTS, i diffusori emetteranno un forte rumore fastidioso per le orecchie o dannoso per i diffusori.

Impostazioni per il subwoofer (IMPOSTAZIONE DIFFUSORI)

Una volta collegato un subwoofer, specificare le dimensioni dei diffusori anteriori collegati per cambiare la gamma di frequenza emessa dal subwoofer in modo da ottenere il miglior suono surround possibile. Anche se si modifica l'impostazione "SUBWOOFER", il suono emesso dai diffusori anteriori non cambia. Per informazioni sui collegamenti dei diffusori, vedere le pagine 14 e 15. Le impostazioni predefinite sono sottolineate.

Selezionare "IMPOSTAZIONE DIFFUSORI" nel display di impostazione.

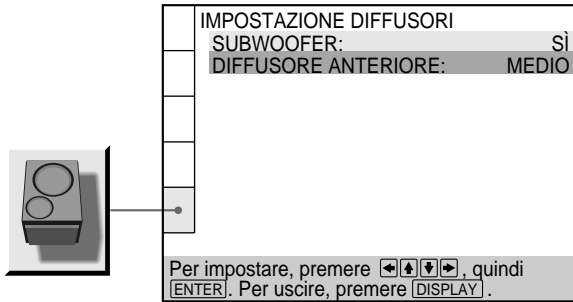

■ SUBWOOFER

Per selezionare se vi è o meno un subwoofer collegato al lettore.

- **NESSUNO**: quando il subwoofer non è collegato al lettore.
- **SÌ**: quando il subwoofer è collegato al lettore. Se viene selezionato "SÌ", impostare "DIFFUSORE ANTERIORE". Per ulteriori informazioni, vedere la sezione "Impostazione del livello di uscita dal subwoofer".

Impostazione del livello di uscita dal subwoofer

Se si seleziona "SÌ" in "SUBWOOFER", impostare "DIFFUSORE ANTERIORE". In questo modo vengono selezionate le dimensioni dei diffusori anteriori collegati. La gamma di frequenza emessa dal subwoofer varia in base alle dimensioni dei diffusori anteriori.

■ DIFFUSORE ANTERIORE

- **GRANDE**: selezionare se si collegano diffusori grandi che consentono di riprodurre in modo efficace le basse frequenze e si riproduce un DVD registrato in canali 5.1 incluso un segnale LFE. Selezionare "MEDIO" se con questa impostazione non è possibile sentire le basse frequenze dai diffusori anteriori.

Note

- Se sul disco il segnale LFE non è registrato, il subwoofer non emetterà alcun suono anche se si seleziona "GRANDE".
- Quando si riproducono piste sonore MPEG audio, dal connettore WOOFER OUT non viene emesso il segnale LFE.
- **MEDIO**: se si collegano diffusori grandi che consentono di riprodurre in modo efficace le basse frequenze e se si riproduce una sorgente priva del segnale LFE, ad esempio un CD o un DVD a 2 canali, selezionare questa voce per emettere le basse frequenze dal canale anteriore e dal subwoofer. Selezionare "PICCOLO" se con questa impostazione non è possibile sentire le basse frequenze dai diffusori anteriori.
- **PICCOLO**: se il suono presenta un'assenza di bassi, selezionare questa voce per emettere dal subwoofer le frequenze ancora più basse. Selezionare "TV" se con questa impostazione non è possibile sentire le basse frequenze dai diffusori anteriori.
- **TV**: se si utilizzano i diffusori del televisore o diffusori piccoli, selezionare questa voce per emettere le basse frequenze dal subwoofer.

 Il subwoofer emette il segnale LFE e la gamma di frequenza in base all'impostazione di DIFFUSORE ANTERIORE.

Il segnale LFE viene emesso solo se il disco lo contiene.

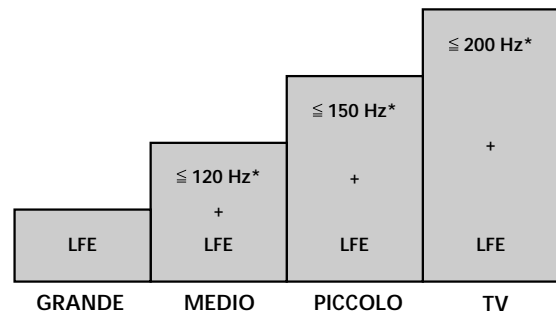

* Segnale audio oltre al segnale LFE

Nota

I segnali delle piste sonore PCM con una frequenza di campionamento pari a 96 kHz non vengono emessi dal connettore WOOFER OUT.

Controllo del televisore o del ricevitore AV (amplificatore) con il telecomando in dotazione

Regolando il segnale remoto, è possibile comandare a distanza il televisore o il ricevitore AV (amplificatore) con il telecomando in dotazione.

Controllo del televisore con il telecomando

Spostare l'interruttore TV/DISC BROWSER/DVD su TV.

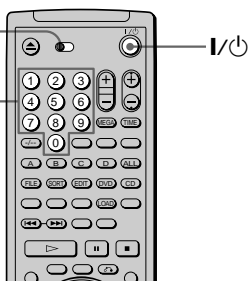

Tasti numerici

1 Spostare l'interruttore TV/DISC BROWSER/DVD su TV.

2 Tenere premuto I/⏻ e, utilizzando i tasti numerici, inserire il codice di fabbricazione del televisore descritto nella tabella seguente.

3 Rilasciare I/⏻.

Numeri di codice per i televisori azionabili con il telecomando

Se sono elencati più numeri di codice, provare ad immetterli uno alla volta fino a trovare quello compatibile con il televisore utilizzato.

Marca	Numero di codice
Sony (impostazione predefinita)	01
Grundig	11
Hitachi	24
Loewe	45
Nokia	15, 16, 69
Panasonic	17, 49
Philips	06, 07, 08
Saba	12, 13
Samsung	22, 23
Sanyo	25
Sharp	29
Telefunken	36
Thomson	43
Toshiba	38

Note

- Se si inserisce un nuovo numero di codice, il numero inserito precedentemente verrà cancellato.
- Se si sostituiscono le pile del telecomando, il numero di codice verrà riportato alle impostazioni predefinite. Reimpostare il numero di codice adeguato.

Controllo del televisore con il telecomando

Quando il selettore TV/DISC BROWSER/DVD viene impostato su TV, è possibile comandare il televisore con i seguenti tasti.

Spostare l'interruttore TV/DISC BROWSER/DVD su TV.

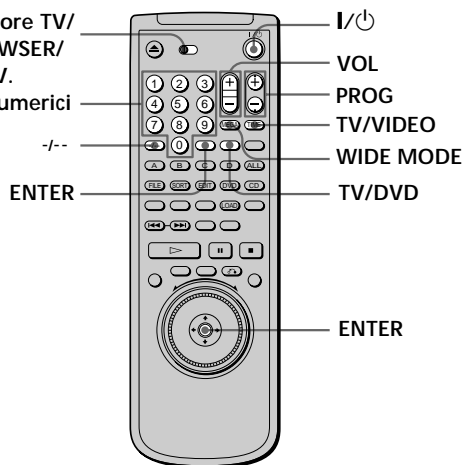

Premere	Per
I/⏻	Accendere o spegnere il televisore
TV/VIDEO	Selezionare la sorgente di ingresso per il televisore scegliendo tra il televisore e altre fonti di ingresso
TV/DVD*	Selezionare la sorgente di ingresso per il televisore scegliendo tra il televisore e il lettore CD/DVD
VOL	Regolare il volume del televisore
PROG	Selezionare la posizione del programma del televisore
WIDE MODE	Attivare o disattivare il modo ampio per il televisore Sony Wide
Tasti numerici e ENTER	Selezionare la posizione del programma del televisore

* Se si collega il lettore ad un televisore tramite i connettori SCART (EURO AV), la sorgente di ingresso per il televisore viene impostata automaticamente sul lettore quando si avvia la riproduzione o si preme un tasto qualsiasi eccetto I/⏻. In questo caso, premere TV/DVD per riportare il segnale di ingresso sul televisore.

Note

- A seconda del televisore, potrebbe non essere possibile azionare il televisore o utilizzare alcuni dei tasti sopra indicati.
- Se si utilizzano i tasti numerici per selezionare la posizione del programma del televisore, premere -/- seguito dai tasti numerici per i numeri a due cifre.

Controllo di un ricevitore (amplificatore) AV con il telecomando

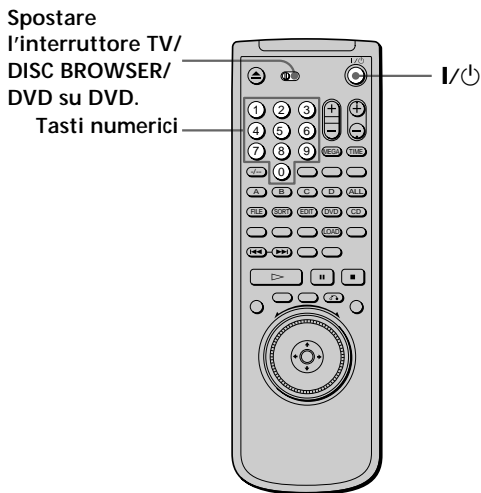

- 1 Spostare l'interruttore TV/DISC BROWSER/DVD su DVD.
- 2 Tenere premuto I/⏻ e, utilizzando i tasti numerici, inserire il codice di fabbricazione del ricevitore (amplificatore) AV descritto nella tabella seguente.
- 3 Rilasciare I/⏻.

Numeri di codice dei ricevitori (amplificatori) controllabili

Se sono elencati più numeri di codice, provare ad immetterli uno alla volta fino a trovare quello compatibile con il ricevitore utilizzato.

Marca	Numero di codice
Sony	91 (impostazione predefinita), 89
Denon	84, 85, 86
Kenwood	92, 93
Onkyo	81, 82, 83
Pioneer	99
Sansui	87
Technics	97, 98
Yamaha	94, 95, 96

Note

- Se si inserisce un nuovo numero di codice, il numero inserito precedentemente verrà cancellato.
- Se si sostituiscono le pile del telecomando, il numero di codice verrà riportato alle impostazioni predefinite. Reimpostare il numero di codice adeguato.

Controllo del ricevitore AV (amplificatore)

Quando il selettore TV/DISC BROWSER/DVD viene impostato su DVD, è possibile modificare il volume del ricevitore AV (amplificatore) utilizzando VOL.



Nota

A seconda del ricevitore AV (amplificatore), potrebbe non essere possibile controllare il ricevitore AV (amplificatore).

Comando del cambia CD (Mega Control)

È possibile comandare un cambia CD Sony da 5/50/200/300 dischi collegato alla presa MEGA CONTROL del lettore.

Collegamento del cambia CD

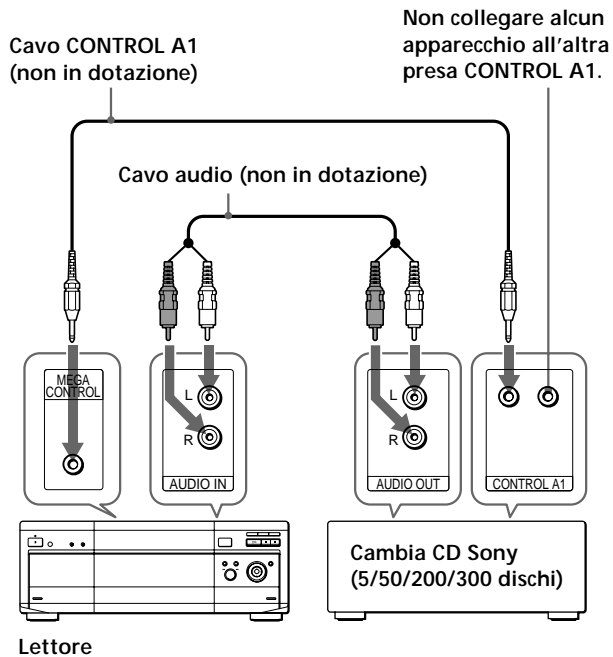

Comando del cambia CD

I comandi indicati di seguito sono disponibili quando il tasto MEGA CONTROL è illuminato.

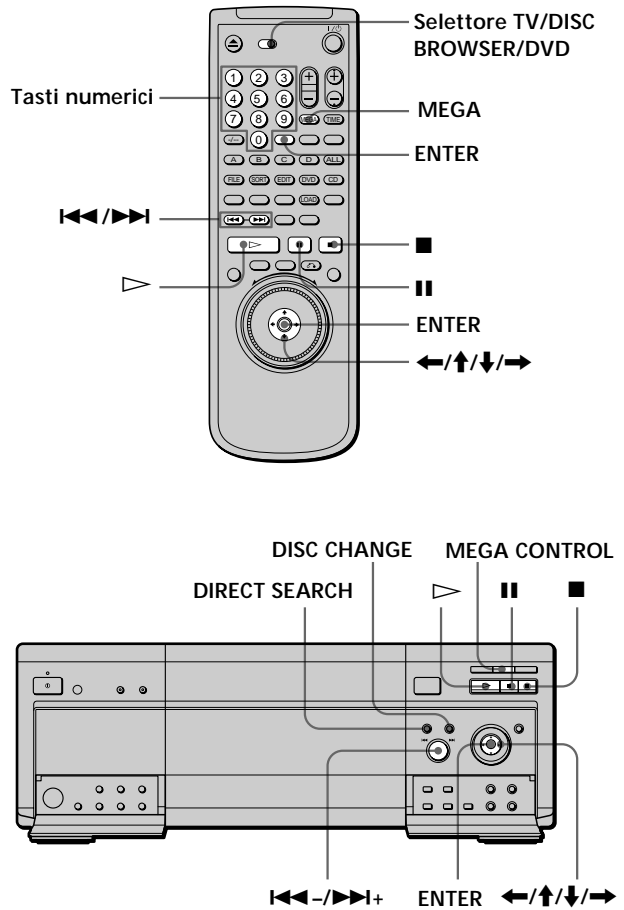

- 1 Impostare il selettore del modo di comando del cambia CD su "CD 3".
- 2 Impostare il selettore TV/DISC BROWSER/DVD su DISC BROWSER o su DVD.
- 3 Accendere il lettore e il cambia CD.
- 4 Premere MEGA CONTROL sul lettore o MEGA sul telecomando.
Il tasto MEGA CONTROL sul pannello anteriore si illumina e sul display viene visualizzato il numero di disco corrente nel cambia CD.
- 5 Selezionare il modo di riproduzione desiderato sul cambia CD.

Comando del cambia CD (Mega Control)

6 Premere ▷ sul lettore per avviare la riproduzione.

La riproduzione viene avviata e sul display viene visualizzato il disco corrente e i numeri dei brani, nonché il tempo di riproduzione del brano.

Quando il tasto MEGA CONTROL sul pannello anteriore è illuminato, è possibile controllare il funzionamento del cambia CD con i comandi sul lettore nel modo seguente:

Per	Operazione
Selezionare un disco durante la riproduzione	Premere il tasto numerico sul telecomando ed ENTER, ↑/↓ ed ENTER oppure girare lentamente la manopola di selezione e premere ENTER. In alternativa, premere DISC CHANGE per attivare l'indicatore, quindi girare la manopola ◀◀-/▶▶+ e premerla.
Saltare 10 dischi nel modo di riproduzione continua	Premere ◀-/▶ quindi premere ENTER.
Interrompere la riproduzione	Premere ■.
Interrompere temporaneamente la riproduzione	Premere ■■.
Riprendere la riproduzione dopo la pausa	Premere ■■ o ▷.
Passare al brano successivo durante la riproduzione	<i>Sul lettore:</i> Premere DIRECT SEARCH per attivare la funzione corrispondente e girare la manopola ◀◀-/▶▶+ in senso orario. <i>Sul telecomando:</i> Premere ▶▶.
Passare al brano precedente durante la riproduzione	<i>Sul lettore:</i> Premere DIRECT SEARCH per attivare la funzione corrispondente e girare la manopola ◀◀-/▶▶+ in senso antiorario. <i>Sul telecomando:</i> Premere ◀◀.

Per comandare di nuovo il lettore

Premere MEGA CONTROL sul lettore o MEGA sul telecomando.

Il tasto MEGA CONTROL sul lettore si spegne ed è possibile comandare il lettore.

Note

- Alla presa MEGA CONTROL collegare solo un cambia CD Sony da 5/50/200/300 dischi.
- Con i comandi del lettore non è possibile individuare un punto specifico nel brano di un CD.
- A seconda del cambia CD, alcuni comandi sul lettore potrebbero non funzionare in maniera identica a quanto succede con il lettore.
- Quando il tasto MEGA CONTROL sul pannello anteriore è illuminato, non è possibile controllare il lettore.
- Il lettore non entra nel modo di continuazione della riproduzione dopo che il tasto MEGA CONTROL sul pannello anteriore è stato acceso e quindi spento.
- Non è possibile comandare il cambia CD subito dopo avere acceso il lettore o aver collegato il cambia CD. Aspettare alcuni secondi fino al riconoscimento dei CD da parte del lettore.
- Quando il tasto MEGA CONTROL è illuminato, non è possibile utilizzare il menu di comando e il Disc Browser.

Soluzione dei problemi

Se si verifica uno dei seguenti inconvenienti durante l'utilizzo del lettore, utilizzare questa guida alla soluzione dei problemi per trovare un rimedio. Se il problema persiste, rivolgersi al rivenditore Sony più vicino.

Alimentazione

L'alimentazione non viene attivata.

- ➔ Assicurarsi che il cavo di alimentazione CA sia collegato in modo saldo.

Immagine

Non viene riprodotta alcuna immagine.

- ➔ Verificare che il lettore sia saldamente collegato.
- ➔ Il cavo di collegamento video è danneggiato. Sostituirlo con uno nuovo.
- ➔ Verificare di aver collegato il lettore al connettore di ingresso video del televisore (pagina 8).
- ➔ Assicurarsi di aver acceso il televisore.
- ➔ Assicurarsi di avere selezionato l'ingresso video del televisore in modo da poter vedere le immagini riprodotte dal lettore.
- ➔ Nel display di impostazione, impostare "LINE" e "USCITA COMPONENTE" in "IMPOSTAZIONE PERSONALIZZATA" sulla voce appropriata per il sistema (pagina 70).
- ➔ "USCITA COMPONENTE" viene impostato in "IMPOSTAZIONE PERSONALIZZATA" su "OFF" quando il lettore è stato collegato a un monitor o proiettore tramite solo i connettori COMPONENT VIDEO OUT. Per visualizzare l'immagine, collegare il monitor tramite LINE-1, VIDEO OUTPUT o S VIDEO OUTPUT.

Appare il disturbo dell'immagine.

- ➔ Pulire il disco.
- ➔ Se il segnale video del lettore DVD deve passare attraverso il videoregistratore prima di arrivare al televisore, il sistema anticopia di alcuni programmi DVD potrebbe compromettere la qualità dell'immagine.
Se il problema persiste anche dopo aver controllato i collegamenti, provare a collegare il lettore DVD direttamente all'ingresso S video del televisore, se il televisore dispone di tale ingresso (pagina 9).

Anche se il rapporto di formato è stato impostato in "TIPO TV" in "IMPOSTAZIONE SCHERMO" nel display di impostazione, l'immagine non riempie lo schermo.

- ➔ Sul DVD il rapporto di formato è fisso.

L'immagine è in bianco e nero.

- ➔ Nel display di impostazione, impostare "LINE" in "IMPOSTAZIONE PERSONALIZZATA" sulla voce appropriata per il televisore (pagina 70).
- ➔ A seconda del televisore, l'immagine sullo schermo diventa in bianco e nero quando si riproduce un disco registrato nel sistema di colore NTSC.

Audio

Non viene prodotto alcun suono.

- ➔ Verificare che il lettore sia saldamente collegato.
- ➔ Il cavo di collegamento audio è danneggiato. Sostituirlo con uno nuovo.
- ➔ Accertarsi di aver collegato il lettore ai connettori di ingresso audio del ricevitore (amplificatore) (pagina 12).
- ➔ Accertarsi di aver acceso il televisore e il ricevitore (amplificatore).
- ➔ Accertarsi di aver scelto l'ingresso appropriato sul ricevitore (amplificatore) per poter ascoltare il suono dal lettore.
- ➔ Il lettore è nel modo pausa o nel modo di riproduzione al rallentatore. Premere ▷ per ritornare al modo di riproduzione normale.
- ➔ Il lettore è nel modo di avanzamento rapido o di riavvolgimento rapido. Premere ▷ per tornare al modo di riproduzione normale.
- ➔ Se si utilizzano i connettori DIGITAL OUT, impostare "USCITA DIGITALE" su "ON" nel display di impostazione, altrimenti i connettori DIGITAL OUT non emetteranno alcun suono (pagina 74).
- ➔ Nel display del menu di controllo è stato selezionato un modo VES diverso da "OFF" quando l'apparecchio è stato collegato tramite il connettore DIGITAL OUT OPTICAL o COAXIAL. Nel display del menu di controllo, impostare "VES" su "OFF" (pagina 51).
- ➔ Durante la riproduzione di brani DTS, l'audio viene emesso esclusivamente dal connettore DIGITAL OUT OPTICAL o COAXIAL (pagina 23).

L'audio è disturbato.

- ➔ Pulire il disco.
- ➔ Se viene riprodotto un CD con brani DTS, verranno emessi dei disturbi dai connettori, ad esclusione dei connettori DIGITAL OUT OPTICAL o COAXIAL (pagina 23).

Il suono viene distorto.

- ➔ Nel display di impostazione, impostare "AUDIO ATT" in "IMPOSTAZIONE AUDIO" su "ON" (pagina 74).

Quando si riproduce un CD video o un CD il suono perde l'effetto stereo.

- ➔ Impostare "AUDIO" su "STEREO" nel display del menu di controllo (pagina 47).
- ➔ Accertarsi di aver collegato il lettore in modo appropriato (pagine 8, 12, 14, 15).

Quando si riproduce una pista sonora Dolby Digital, MPEG o DTS è difficile distinguere l'effetto surround.

- ➔ A seconda del DVD, il segnale di uscita potrebbe non essere conforme ai canali 5.1. Il segnale potrebbe essere stereo o monofonico anche se la pista sonora è registrata nel formato Dolby Digital, MPEG o DTS.

Funzionamento

Il telecomando non funziona.

- ➔ Rimuovere gli oggetti che ostacolano la traiettoria tra il telecomando e il lettore.
- ➔ Utilizzare il telecomando vicino al lettore.
- ➔ Puntare il telecomando verso il sensore dei comandi a distanza  sul lettore.
- ➔ Se necessario sostituire tutte le pile del telecomando con delle pile nuove.
- ➔ Il selettore TV/DISC BROWSER/DVD non è nella posizione corretta.

Il disco non viene riprodotto.

- ➔ Nell'apparecchio non è stato inserito nessun disco (l'indicazione "Inserire il disco." viene visualizzata sullo schermo del televisore). Inserire un disco.
- ➔ Inserire correttamente il disco con il lato di riproduzione rivolto verso sinistra nell'apposito alloggiamento.
- ➔ Pulire il disco.
- ➔ Il lettore non riproduce CD-ROM, ecc. (pagina 5). Inserire un DVD, un CD video o un CD.
- ➔ Verificare il codice regione del DVD (pagina 4).
- ➔ Si è creata della condensa all'interno del lettore. Rimuovere il disco e lasciare il lettore acceso per mezz'ora circa (pagina 6).
- ➔ Il disco selezionato non è incluso nella cartella corrente.

Il lettore non effettua la riproduzione dall'inizio del disco.

- ➔ È stato selezionato il modo di riproduzione ripetuta, di riproduzione in ordine casuale o di riproduzione programmata o di ripetizione A-B. Premere CLEAR (da pagina 56 a pagina 61).
- ➔ È stata selezionata la continuazione della riproduzione. Prima di avviare la riproduzione premere ■ sul pannello frontale o sul telecomando (pagina 27).
- ➔ Quando si riproduce un DVD sullo schermo del televisore appare automaticamente un menu titolo o un menu DVD oppure quando si riproduce un CD video con funzioni PBC sullo schermo del televisore appare automaticamente il display di impostazione.

Il lettore avvia automaticamente la riproduzione del DVD.

- ➔ Per il DVD è attivata la funzione di riproduzione automatica.
- ➔ "RIPRODUZIONE AUTO" in "IMPOSTAZIONE PERSONALIZZATA" è impostato su "TIMER" (pagina 70).

La riproduzione si arresta automaticamente.

- ➔ È possibile che il disco contenga un segnale di arresto automatico. Durante la riproduzione di questo tipo di dischi, quando il lettore individua il segnale la riproduzione viene arrestata.

Non è possibile eseguire alcuna operazione quale l'arresto, la ricerca, la riproduzione al rallentatore, ripetuta, in ordine casuale o programmata.

- ➔ A seconda del disco, potrebbe non essere possibile eseguire alcune delle operazioni sopra descritte.

Sullo schermo del televisore non appaiono i messaggi nella lingua desiderata.

- ➔ Nel display di impostazione, selezionare la lingua delle informazioni a schermo in "OSD" all'opzione "IMPOSTAZIONE LINGUA" (pagina 67).

Quando si riproduce un DVD non è possibile cambiare la lingua per la pista sonora.

- ➔ Sul DVD non sono registrati brani multilingue.
- ➔ Sul DVD la modifica della lingua non è consentita.

Durante la riproduzione di un DVD non è possibile cambiare la lingua dei sottotitoli.

- ➔ Sul DVD non sono registrati sottotitoli in più lingue.
- ➔ Sul DVD non è consentito cambiare la lingua per i sottotitoli.

Non è possibile disattivare i sottotitoli durante la riproduzione di un DVD.

- ➔ A seconda del DVD, potrebbe non essere possibile disattivare i sottotitoli.

Durante la riproduzione di un DVD non si possono cambiare gli angoli.

- ➔ Sul DVD non sono registrati più angoli.
- ➔ Cambiare l'angolo quando sul display del pannello frontale appare "ANGLE" (pagina 30).
- ➔ Sul DVD non è consentito cambiare gli angoli.

Il lettore non funziona in modo appropriato.

- ➔ L'elettricità statica, ecc. possono influenzare negativamente il funzionamento del lettore. Premere Ⓞ sul lettore per disattivare quindi riattivare il lettore.

Sul display del pannello frontale non viene visualizzata alcuna voce.

- ➔ Premere DIMMER sul lettore (pagina 30).
- ➔ Nel display di impostazione, l'opzione "LUMINOSITÀ DISPLAY" in "IMPOSTAZIONE PERSONALIZZATA" è impostata su "OFF". Impostare "LUMINOSITÀ DISPLAY" su "CHIARO" o "SCURO" (pagina 70).

Dal cambia CD collegato con il cavo CONTROL A1 non proviene alcun suono.

- ➔ Accendere il lettore.
- ➔ Premere il tasto MEGA CONTROL sul pannello anteriore (pagina 79).

Sullo schermo e nel display del pannello frontale vengono visualizzati 5 numeri o lettere.

- ➔ È stata attivata la funzione di autodiagnostica. Vedere la tabella a pagina 84.

Il coperchio anteriore non si apre e sul display del pannello anteriore viene visualizzato "LOCKED".

- ➔ Rivolgersi al rivenditore Sony o al servizio di assistenza autorizzato Sony.

Il tasto FLIP non funziona.

- ➔ Il disco che si sta cercando di girare non possiede un lato B.

Funzione di autodiagnostica

Quando la funzione di autodiagnostica viene attivata per prevenire problemi di funzionamento del lettore, un codice di servizio formato da cinque caratteri (combinazione di una lettera e di numeri) lampeggia sullo schermo e sul display del pannello frontale. In questo caso, consultare la seguente tabella.

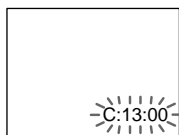

Primi tre caratteri	Causa e/o azione di correzione
C13	<ul style="list-style-type: none"> • Il disco è sporco. → Pulire il disco con un panno di pulizia (pagina 6). • Il disco non è stato inserito nella direzione corretta. → Posizionare il disco nell'alloggiamento in modo tale che il lato di riproduzione sia rivolto verso sinistra.
C31	<ul style="list-style-type: none"> • Il coperchio anteriore non si chiude o non si apre completamente. → Rimuovere eventuali oggetti che potrebbero ostacolare il movimento del coperchio anteriore.
C32	<ul style="list-style-type: none"> • Il coperchio anteriore si apre automaticamente e il lettore entra nel modo di attesa. → Assicurarsi che non vi siano oggetti all'interno della base rotante del lettore, quali ad esempio un disco che ne ostacola il movimento, quindi premere \triangleright una volta risolto il problema.
Exx (xx è un numero qualsiasi)	<ul style="list-style-type: none"> • Il lettore ha eseguito la funzione di autodiagnostica onde evitare problemi di funzionamento. Il coperchio anteriore si apre automaticamente e il lettore entra nel modo di attesa. → Quando viene contattato il rivenditore Sony o il centro di assistenza locale autorizzato Sony, rimuovere tutti i dischi dall'interno del lettore e fornire il codice di servizio a 5 caratteri. (esempio: E:61:10).

Caratteristiche tecniche

Lettore CD/DVD

Laser Laser a semiconduttore
 Sistema di formato del segnale PAL / (NTSC)

Caratteristiche audio

Risposta in frequenza

DVD (PCM 96 kHz): da 2 Hz a 44 kHz ($\pm 1,0$ dB)*
 DVD (PCM 48 kHz): da 2 Hz a 22 kHz ($\pm 0,5$ dB)
 CD: da 2 Hz a 20 kHz ($\pm 0,5$ dB)

Rapporto segnale/rumore

Maggiore di 110 dB (solo connettori AUDIO OUT)

Distorsione armonica

Minore di 0,003 %

Gamma dinamica

Maggiore di 100 dB (DVD)
 Maggiore di 97 dB (CD)

Wow e flutter

Inferiore al valore identificato (W PEAK $\pm 0,001$ %)

Uscite/Ingressi

	Tipo di presa	Livello di uscita/ingresso	Impedenza di carico
AUDIO OUT (R, L)	Prese fono	2 Vrms (a 50 kilohm)	Superiore a 10 kilohm
DIGITAL OUT (OPTICAL)	Connettore di uscita ottico	-18 dBm	Lunghezza d'onda: 660 nm
DIGITAL OUT (COAXIAL)	Presa fono	0,5 Vp-p	75 ohm con terminazione
VIDEO OUTPUT	Prese fono	1,0 Vp-p	75 ohm, sincronismo negativo
S VIDEO OUTPUT	Mini DIN a 4 piedini	Y: 1,0 Vp-p C: 0,3 Vp-p (PAL) C: 0,286 Vp-p (NTSC)	75 ohm, sincronismo negativo 75 ohm con terminazione
COMPONENT VIDEO OUT (Y, Cb, Cr)	Prese fono	Y: 1,0 Vp-p Cb, Cr: 0,7 Vp-p	75 ohm, sincronismo negativo 75 ohm
WOOFER OUT	Presa fono	2 Vrms (a 50 kilohm)	Superiore a 10 kilohm

	Tipo di presa	Livello di uscita/ingresso	Impedenza di carico
MEGA CONTROL	Minipresa	-	-
AUDIO IN (R, L)	Prese fono	2 Vrms	47 kilohms

Informazioni generali

Alimentazione

220 - 240 V CA, 50/60 Hz

Consumo energetico

19W

Dimensioni (appross.)

430 x 158 x 415 mm (l/a/p)
parti sporgenti incluse

Peso (appross.)

7,0 kg

Temperatura di utilizzo

da 5 °C a 35 °C

Umidità di utilizzo

da 25 % a 80 %

Accessori in dotazione

Vedere a pagina 7.

* I segnali dai connettori AUDIO OUT vengono misurati. Se si riproducono piste sonore PCM con frequenza di campionamento di 96 kHz, i segnali di uscita dai connettori DIGITAL OUT (OPTICAL, COAXIAL) vengono convertiti in 48 kHz (frequenza di campionamento).

Il design e le caratteristiche tecniche sono soggetti a modifiche senza preavviso.

Glossario

Bit rate (pagina 52)

Il bit rate viene espresso con un valore che indica la quantità di dati video compressi in un DVD al secondo. L'unità di misura è il Mbps (Megabit al secondo). 1 Mbps indica che i dati al secondo sono 1.000.000 di bit. Maggiore è il bit-rate, maggiore è la quantità dei dati. Tuttavia, questo non sempre è indice dell'ottenimento di una qualità migliore delle immagini.

Brano (pagina 5)

Un brano è la sezione di un video o di una parte musicale su un CD o su un CD video. Ad ogni brano viene assegnato un numero che consente l'individuazione del brano desiderato.

Capitolo (pagina 5)

Un capitolo è una sezione di una parte di video o di audio su un DVD, più piccola di un titolo. Un titolo è composto da diversi capitoli. A ciascun capitolo viene assegnato un numero di capitolo che consente l'individuazione del capitolo desiderato.

CD video (pagina 4)

Un CD video è un compact disc che contiene immagini in movimento.

I dati video utilizzano il formato MPEG 1, uno dei formati standard internazionali della tecnologia di compressione digitale. I dati video vengono compressi a circa 1/140 del loro formato originale. Di conseguenza, un CD video di 12 cm può contenere fino a 74 minuti di immagini in movimento.

I CD video contengono anche dati audio compressi. I suoni al di fuori della portata dell'udito umano vengono compressi, mentre i suoni che si possono ascoltare rimangono inalterati. I CD video possono includere una quantità di informazioni audio 6 volte superiore a quella dei CD normali.

Esistono due versioni di CD video.

- Versione 1.1: si possono riprodurre solo immagini in movimento e suoni.
- Versione 2.0: si possono riprodurre fermi immagine ad alta risoluzione e utilizzare funzioni PBC.

Questo lettore è conforme ad entrambe le versioni.

Controllo della riproduzione (PBC) (pagine 29)

Segnali codificati sui CD video (Versione 2.0) per il controllo della riproduzione.

Utilizzando i menu registrati sui CD video con funzioni PBC, è possibile utilizzare programmi interattivi semplici, programmi con funzioni di ricerca e così via.

Digital Cinema Sound (DCS) (pagina 51)

DCS è il nome generico della tecnologia sviluppata da Sony per l'ascolto domestico del suono surround. Per ottenere un suono surround simile a quello di un cinema, ma all'interno della propria casa, questa tecnologia non simula l'effetto sonoro tipico di una sala da concerti, bensì quello di uno studio cinematografico. Il sistema VES contenuto nei programmi DCS è in grado di creare le immagini sonore dei diffusori posteriori virtuali a partire dal suono dei diffusori anteriori (L, R) senza però utilizzare diffusori posteriori reali.

Dolby Digital (pagine 12, 75)

Dolby Digital è la tecnologia di compressione audio digitale sviluppata da Dolby Laboratories. Questa tecnologia è conforme al suono surround con 5.1 canali. Il canale posteriore è stereo e in questo formato quello del subwoofer costituisce un canale distinto. La tecnologia Dolby Digital permette di ottenere gli stessi canali 5.1 distinti di audio digitale di alta qualità dei sistemi audio utilizzati nel cinema Dolby Digital. La buona separazione dei canali è possibile poiché tutti i dati dei canali sono registrati separatamente ed elaborati digitalmente.

Dolby Pro Logic (pagina 74)

Dolby Pro Logic è la tecnologia dell'elaborazione del segnale audio che Dolby Laboratories ha sviluppato per il suono surround. Quando il segnale di ingresso è provvisto di una componente surround, l'elaborazione Pro Logic trasmette i segnali anteriori, centrali e posteriori. Il canale posteriore è monofonico.

DTS (pagine 15, 75)

DTS è la tecnologia di compressione audio digitale sviluppata da Digital Theater Systems, Inc. Questa tecnologia è conforme al suono surround con 5.1 canali. Il canale posteriore è stereo e in questo formato quello del subwoofer costituisce un canale distinto. La tecnologia DTS permette di ottenere gli stessi canali 5.1 distinti di audio digitale di alta qualità. La buona separazione dei canali è possibile poiché tutti i dati dei canali sono registrati separatamente ed elaborati digitalmente.

DVD (pagina 4)

Un DVD è un disco che può contenere fino a 8 ore di immagini in movimento sebbene il suo diametro sia lo stesso di quello di un CD.

La capacità di un DVD a strato e a lato singolo è di 4,7 GB (Giga Byte), una capacità 7 volte superiore rispetto a quella di un CD. La capacità di un DVD a doppio strato e a lato singolo è di 8,5 GB, la capacità di un DVD a strato singolo e a lato doppio è di 9,4 GB e la capacità di un DVD a doppio strato e a doppio lato è di 17 GB.

I dati di immagine utilizzano il formato MPEG 2, uno dei formati standard della tecnologia di compressione digitale più diffusi. I dati di immagine vengono compressi a circa 1/40 delle dimensioni originali. I DVD impiegano inoltre una tecnologia di codifica con gamma variabile che modifica i dati da assegnare in base alle condizioni dell'immagine.

I dati audio vengono registrati sia in Dolby Digital che in PCM, consentendo in questo modo di ottenere una qualità sonora più realistica.

Inoltre, i DVD sono dotati di varie funzioni avanzate quali le funzioni multi-angolo, multilingue e di protezione.

Funzione multi-angolo (pagina 50)

Su alcuni DVD vengono registrati più angoli per una scena (punti di vista della video camera).

Funzione multilingue (pagine 17, 49, 67)

Funzione disponibile su alcuni DVD in cui sono state registrate diverse lingue per le piste sonore o per i sottotitoli delle immagini.

MPEG audio (pagina 75)

Sistema di codifica standard internazionale utilizzato per comprimere i segnali digitali audio autorizzato da ISO/IEC. MPEG 1 è conforme ad un massimo di 2 canali stereo. MPEG 2 utilizzato sui DVD è conforme ad un massimo di 7.1 canali surround.

Protezione (pagina 71)

Funzione per i DVD utilizzata per limitare la riproduzione dei dischi in base all'età dell'utente e livello di limitazione proprio di ogni paese. La limitazione varia da disco a disco; quando viene attivata, la riproduzione non è consentita, le scene cruente vengono saltate o sostituite da altre e così via.

Titolo (pagina 5)

Un titolo è la sezione più lunga di un video o di una parte musicale su un DVD; un film, ecc. per una parte di video su un software video; o un album, ecc. per una parte musicale su un software audio. A ciascun titolo viene assegnato un numero che consente l'individuazione del titolo desiderato.

Lista dei codici della lingua

Per maggiori informazioni, vedere le pagine 49 e 67.

La redazione delle lingue è conforme allo standard ISO 639: 1988 (E/F).

Codice	Lingua	Code	Language	Code	Language	Code	Language
1027	Afar	1186	Scots Gaelic	1350	Malayalam	1513	Siswati
1028	Abkhazian	1194	Galician	1352	Mongolian	1514	Sesotho
1032	Afrikaans	1196	Guarani	1353	Moldavian	1515	Sundanese
1039	Amharic	1203	Gujarati	1356	Marathi	1516	Swedish
1044	Arabic	1209	Hausa	1357	Malay	1517	Swahili
1045	Assamese	1217	Hindi	1358	Maltese	1521	Tamil
1051	Aymara	1226	Croatian	1363	Burmese	1525	Telugu
1052	Azerbaijani	1229	Hungarian	1365	Nauru	1527	Tajik
1053	Bashkir	1233	Armenian	1369	Nepali	1528	Thai
1057	Byelorussian	1235	Interlingua	1376	Dutch	1529	Tigrinya
1059	Bulgarian	1239	Interlingue	1379	Norwegian	1531	Turkmen
1060	Bihari	1245	Inupiak	1393	Occitan	1532	Tagalog
1061	Bislama	1248	Indonesian	1403	(Afan) Oromo	1534	Setswana
1066	Bengali; Bangla	1253	Icelandic	1408	Oriya	1535	Tonga
1067	Tibetan	1254	Italian	1417	Punjabi	1538	Turkish
1070	Breton	1257	Hebrew	1428	Polish	1539	Tsonga
1079	Catalan	1261	Japanese	1435	Pashto; Pushto	1540	Tatar
1093	Corsican	1269	Yiddish	1436	Portuguese	1543	Twi
1097	Czech	1283	Javanese	1463	Quechua	1557	Ukrainian
1103	Welsh	1287	Georgian	1481	Rhaeto-Romance	1564	Urdu
1105	Danish	1297	Kazakh	1482	Kirundi	1572	Uzbek
1109	German	1298	Greenlandic	1483	Romanian	1581	Vietnamese
1130	Bhutani	1299	Cambodian	1489	Russian	1587	Volapük
1142	Greek	1300	Kannada	1491	Kinyarwanda	1613	Wolof
1144	English	1301	Korean	1495	Sanskrit	1632	Xhosa
1145	Esperanto	1305	Kashmiri	1498	Sindhi	1665	Yoruba
1149	Spanish	1307	Kurdish	1501	Sangho	1684	Chinese
1150	Estonian	1311	Kirghiz	1502	Serbo-Croatian	1697	Zulu
1151	Basque	1313	Latin	1503	Singhalese	1703	Non specificata
1157	Persian	1326	Lingala	1505	Slovak		
1165	Finnish	1327	Laothian	1506	Slovenian		
1166	Fiji	1332	Lithuanian	1507	Samoan		
1171	Faroese	1334	Latvian; Lettish	1508	Shona		
1174	French	1345	Malagasy	1509	Somali		
1181	Frisian	1347	Maori	1511	Albanian		
1183	Irish	1349	Macedonian	1512	Serbian		

Indice delle parti e dei comandi

Per maggiori informazioni consultare le pagine indicate tra parentesi.

Pannello frontale

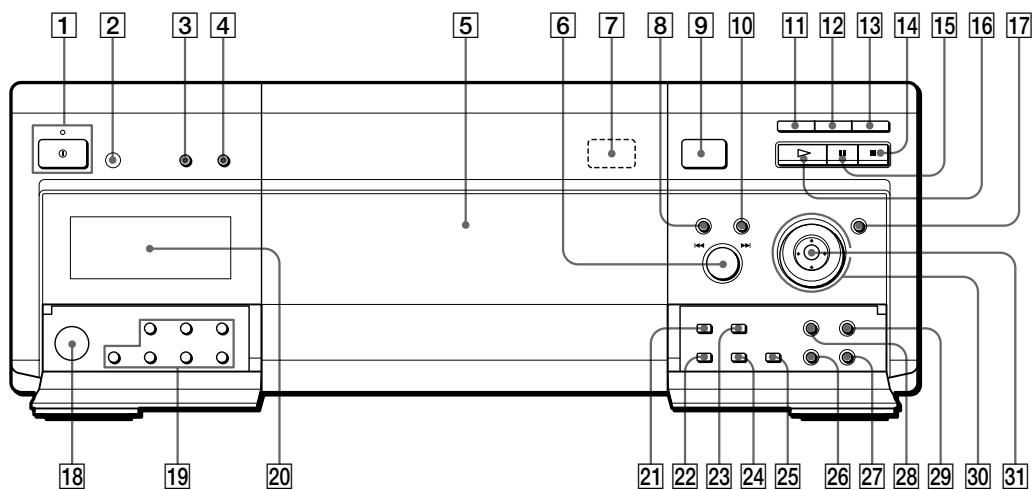

- 1** **Tasto e indicatore ① (alimentazione) (18)**
Per disattivare l'alimentazione del lettore o mettere il lettore in modo di attesa.
- 2** **■ (sensore del comando a distanza) (7)**
Accetta i segnali del telecomando.
- 3** **Tasto e indicatore DIMMER (30)**
Premere per modificare la luminosità del display e degli indicatori sul pannello anteriore. L'indicatore DIMMER si illumina quando viene disattivato il pannello anteriore.
- 4** **Tasto e indicatore VES (surround virtuale amplificato) (52)**
Premere per selezionare la voce "VES" desiderata. L'indicatore si illumina per ogni voce selezionata ad eccezione di "OFF".
- 5** **Alloggiamento del disco (19)**
Per inserire i dischi negli appositi alloggiamenti.
- 6** **Manopola ◀◀-/▶▶+ (19, 22, 24)**
Quando l'indicatore DIRECT SEARCH è illuminato, girare per passare al capitolo o al brano successivo oppure per tornare al capitolo o al brano precedente. Quando l'indicatore DISC CHANGE è illuminato, girare per ruotare gli alloggiamenti dei dischi o selezionare un disco.
- 7** **Tasto ⏏ EJECT (espulsione) (21)**
Premere per rimuovere il disco dall'apposito alloggiamento.
- 8** **Tasto e indicatore DIRECT SEARCH (ricerca diretta) (24)**
Premere per utilizzare la manopola ◀◀-/▶▶+ allo scopo di trovare il capitolo o il brano.
- 9** **Tasto OPEN/CLOSE (aperto/chiuso) (19)**
Per aprire e chiudere il coperchio anteriore.
- 10** **Tasto e indicatore DISC CHANGE (cambio di disco) (19, 22)**
Premere per utilizzare la manopola ◀◀-/▶▶+ allo scopo di ruotare gli alloggiamenti dei dischi o selezionare un disco.
- 11** **Tasto e indicatore EASY PLAY (riproduzione facile) (20)**
Premere per riprodurre il disco EASY PLAY o per portare l'alloggiamento EASY PLAY nella posizione di caricamento.
- 12** **Tasto e indicatore MEGA CONTROL (79)**
Premere per comandare il cambia CD collegato.
- 13** **Tasto e indicatore FLIP (gira) (25)**
Premere per girare il disco.
- 14** **Tasto ■ (arresto) (24, 27)**
Per arrestare la riproduzione di un disco.
- 15** **Tasto || (pausa) (24)**
Per effettuare una pausa durante la riproduzione di un disco.
- 16** **Tasto ▷ (riproduzione) (22)**
Per riprodurre un disco.
- 17** **Tasto e indicatore JOG (25)**
Premere questo tasto per riprodurre un disco fotogramma per fotogramma.
- 18** **Presse KEYBOARD (tastiera) (38)**
Per collegare una tastiera allo scopo di assegnare un nome ai dischi.
- 19** **Tasti FOLDER (cartella) (32)**
Per selezionare una cartella di dischi.
- 20** **Display del pannello frontale (30)**
Su questo display viene indicato il tempo di riproduzione, ecc.
- 21** **Tasto REPEAT (ripeti) (60)**
Ad ogni pressione del tasto, viene modificata l'impostazione "RIPETIZIONE".

- 22 Tasto LOAD (carica) (32)**
Per leggere le informazioni sui dischi caricati in sequenza.
- 23 Tasto SHUFFLE (ordine casuale) (59)**
Ad ogni pressione del tasto, viene modificata l'impostazione "CASUALE".
- 24 Tasto TIME/TEXT (tempo/testo) (30, 45, 47)**
Per visualizzare il tempo di riproduzione dei dischi, ecc. sul display del pannello anteriore.
- 25 Tasto 1/ALL DISCS (un disco/tutti i dischi) (55)**
Per selezionare il modo di riproduzione 1 DISCO o TUTTI I DISCHI.
- 26 Tasto DISPLAY (visualizza) (41)**
Per visualizzare sullo schermo del televisore il display del menu di controllo per impostarne o regolarne le voci.

- 27 Tasto RETURN (indietro) (29, 33, 42)**
Premere questo tasto per ritornare al display selezionato in precedenza, ecc.
- 28 Tasto TITLE (titolo) (28)**
Per visualizzare il menu titolo sullo schermo del televisore.
- 29 Tasto DVD MENU (menu DVD) (28)**
Per visualizzare il menu DVD sullo schermo del televisore.
- 30 Manopola di spostamento (25)**
Per cambiare la velocità di riproduzione.
- 31 Tasto ←/↑/↓/→/ENTER (invio)**
Per selezionare ed eseguire le opzioni o le impostazioni.

Pannello posteriore

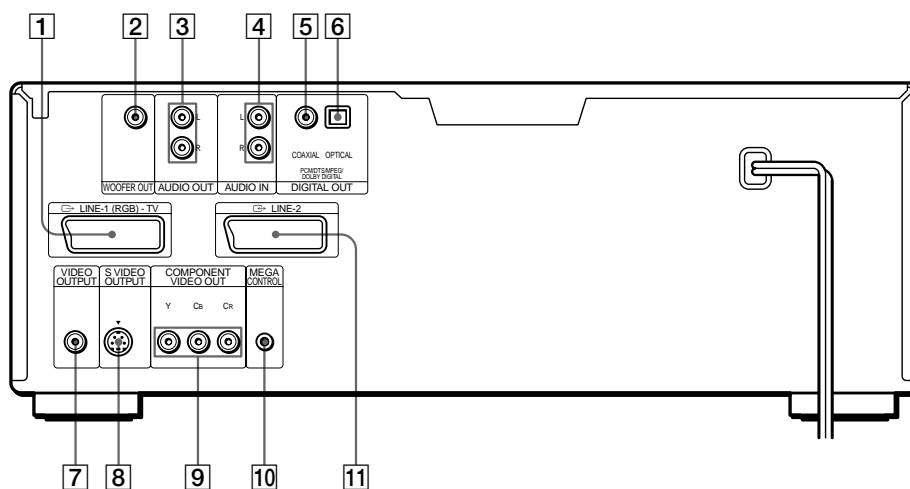

- 1 Connettore LINE-1 (RGB)-TV (linea-1 (RGB)-televisore) (8, 70)**
Per collegare il lettore ad un televisore utilizzando un connettore LINE-1 per l'emissione del segnale dal lettore. È possibile selezionare i segnali video, i segnali S VIDEO o i segnali RGB come formato del segnale di uscita.
- 2 Connettore WOOFER OUT (uscita subwoofer) (14)**
Per collegare il lettore ad un subwoofer (non in dotazione).
- 3 Connettori AUDIO OUT R/L (uscita audio destra/sinistra) (12, 14)**
Per collegare il lettore al connettore di ingresso audio del televisore o del ricevitore (amplificatore).
- 4 Connettori AUDIO IN (L, R) (ingresso audio (sinistro, destro)) (79)**
Per collegare l'uscita audio di un cambia CD Sony da 5/50/200/300 dischi.
- 5 Connettore DIGITAL OUT COAXIAL (uscita digitale coassiale) (12, 16)**
Per collegare il lettore ad un apparecchio audio utilizzando il cavo di collegamento digitale coassiale.
- 6 Connettore DIGITAL OUT OPTICAL (uscita digitale ottica) (12, 16)**
Per collegare il lettore ad un apparecchio audio utilizzando il cavo di collegamento digitale ottico. Rimuovere il cappuccio.
- 7 Connettore VIDEO OUTPUT (uscita video) (9)**
Per collegare il lettore al connettore di ingresso video del televisore o del monitor.
- 8 Connettore S VIDEO OUTPUT (uscita S video) (12, 14, 16)**
Per collegare il lettore al connettore di ingresso S video del televisore o del monitor.
- 9 Connettori COMPONENT VIDEO OUT (10)**
Per collegare il lettore ad un monitor o ad un proiettore dotato dei connettori di ingresso video componenti (Y, CB, CR) conformi ai segnali di uscita provenienti dal lettore.
- 10 Connettore MEGA CONTROL (79)**
Per collegare il connettore di comando di un cambia CD Sony da 5/50/200/300 dischi.
- 11 Connettore LINE-2 (linea-2) (8)**
Per collegare il lettore ad un apparecchio video tramite il connettore LINE-2 per l'immissione del segnale dall'apparecchio.

Telecomando

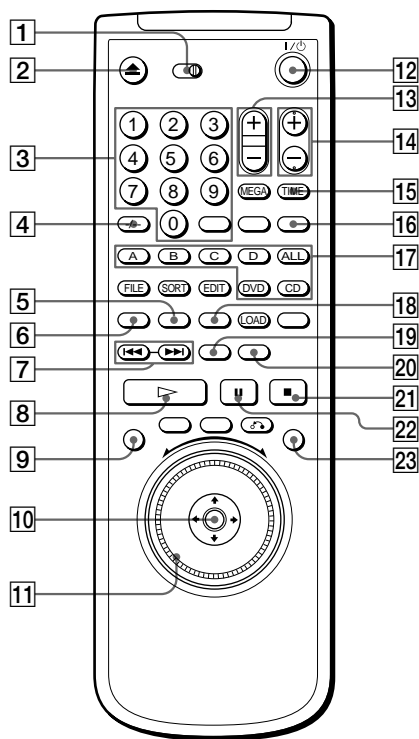

Altre informazioni

- 1** **Selettore TV/DISC BROWSER/DVD (32, 77, 78)**
Per selezionare il comando del lettore, del Disc Browser o del televisore con il telecomando.
- 2** **Tasto ▲OPEN/CLOSE (aperto/chiuso) (24)**
Per aprire e chiudere il coperchio anteriore.
- 3** **Tasti numerici/tasto ENTER (invio)**
Per selezionare ed eseguire le voci o le impostazioni.
- 4** **Tasto CLEAR/-/- (annulla/decimali) (da 57 a 61)**
Premere per tornare alla riproduzione continuata, ecc.
- 5** **Tasto PROGRAM (programma) (57)**
Per visualizzare la schermata "PROGRAMMA" sullo schermo del televisore.
- 6** **Tasto SHUFFLE (ordine casuale) (59)**
Ad ogni pressione del tasto, l'impostazione "CASUALE" viene modificata.
- 7** **Tasti ◀◀/▶▶I PREV/NEXT (precedente/successivo) (24)**
Premere per passare al capitolo o al brano successivo, oppure per tornare al capitolo o al brano precedente.
- 8** **Tasto ▷▶ PLAY (riproduzione) (22)**
Per riprodurre i dischi.
- 9** **Tasto DISPLAY (visualizza) (41)**
Per visualizzare la schermata del menu di comando sullo schermo del televisore e impostare o regolare le voci del menu di comando.

- 10** **Tasti ←/↑/↓/→/ENTER (invio)**
Per selezionare ed eseguire le voci o le impostazioni.
- 11** **Manopola di spostamento (25, 36)**
Per modificare la velocità di riproduzione o selezionare i caratteri.
- 12** **Tasto I/⏸ (accensione/attesa) (22)**
Premere per accendere il lettore o metterlo in modo di attesa dopo il collegamento dell'alimentazione (premendo 1 sul lettore).
- 13** **Tasti VOL +/- (volume) (77, 78)**
Quando 1 è impostato su DISC BROWSER o DVD, viene comandato il volume del ricevitore AV (amplificatore).
Quando 1 è impostato su TV, viene comandato il volume del televisore.
- 14** **Tasti PROG/DISC SKIP +/- (programma/salto dischi) (24, 77)**
Quando 1 è impostato su DISC BROWSER o DVD, viene eseguita una ricerca nei dischi della cartella (DISC SKIP).
Quando 1 è impostato su TV, viene selezionata la posizione del programma sul televisore (PROG).
- 15** **Tasto TV/VIDEO/TIME (televisore/video/tempo) (30, 45, 47, 77)**
Quando 1 è impostato su DISC BROWSER o DVD, sul display del pannello anteriore viene visualizzato il tempo di riproduzione del disco, ecc. (TIME).
Quando 1 è impostato su TV, è possibile cambiare l'uscita del televisore (TV/VIDEO).
- 16** **Tasto FLIP (gira) (25)**
Premere per girare il disco.
- 17** **Tasti FOLDER (cartella) (32)**
Per selezionare una cartella di dischi.
- 18** **Tasto REPEAT (ripeti) (60)**
Ad ogni pressione del tasto, viene modificata l'impostazione "RIPETIZIONE".
- 19** **Tasto PICTURE MEMORY (memorizza immagine) (69)**
Premere per memorizzare un'immagine.
- 20** **Tasto BOOKMARK (contrassegno) (63)**
Premere per impostare un contrassegno.
- 21** **Tasto ■ STOP (arresto) (24, 27)**
Per interrompere la riproduzione di un disco.
- 22** **Tasto ■ PAUSE (pausa) (24)**
Per interrompere temporaneamente la riproduzione di un disco.
- 23** **Tasto e indicatore JOG (25)**
Premere per riprodurre un disco fotogramma per fotogramma.

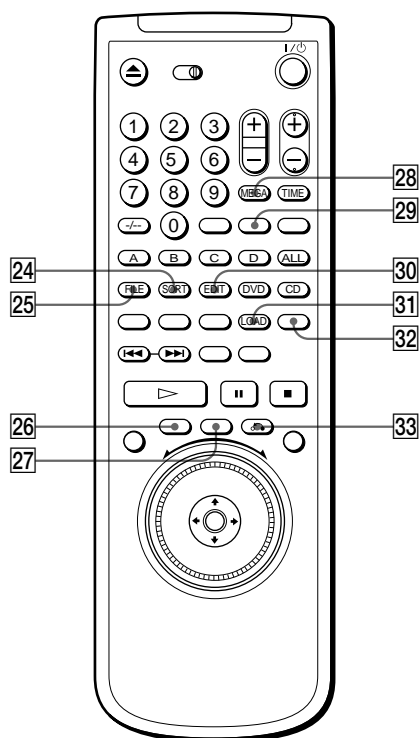

- 24 Tasto ANGLE/SORT (angolo/ordinamento) (39, 50)**
 Quando **1** è impostato su DVD o TV, vengono modificate le angolazioni di riproduzione di un DVD (ANGLE).
 Quando **1** è impostato su DISC BROWSER, permette di entrare nel modo di ordinamento (SORT).
- 25 Tasto AUDIO/FILE (audio/archiviazione) (34, 48)**
 Quando **1** è impostato su DVD o TV, viene modificato il suono di riproduzione di un DVD o CD video (AUDIO).
 Quando **1** è impostato su DISC BROWSER, permette di entrare nel modo di archiviazione (FILE).
- 26 Tasto TITLE (titolo) (28)**
 Per visualizzare il menu dei titoli sullo schermo del televisore.
- 27 Tasto DVD MENU (menu DVD) (28)**
 Per visualizzare il menu DVD sullo schermo del televisore.
- 28 Tasto WIDE MODE/MEGA (modo ampio/mega) (77, 79)**
 Quando **1** è impostato su TV, attiva o disattiva il modo ampio (WIDE MODE).
 Quando **1** è impostato su DVD o DISC BROWSER, premere per comandare il cambia CD collegato (MEGA).
- 29 Tasto TV/DVD (77)**
 Per cambiare la sorgente di ingresso del televisore tra televisore e lettore CD/DVD.
- 30 Tasto SUBTITLE/EDIT (sottotitolo/modifica) (36, 49)**
 Quando **1** è impostato su DVD o TV, sullo schermo del televisore viene visualizzato il menu dei sottotitoli (SUBTITLE).
 Quando **1** è impostato su DISC BROWSER, permette di entrare nel modo di modifica per assegnare un nome al disco (EDIT).
- 31 Tasto 1/ALL DISCS/LOAD (un disco/tutti i dischi/carica) (32, 55)**
 Quando **1** è impostato su DVD o TV, seleziona il modo di riproduzione ad un disco o con tutti i dischi (1/ALL DISCS).
 Quando **1** è impostato su DISC BROWSER, legge le informazioni sui dischi caricati in sequenza (LOAD).
- 32 Tasto EASY PLAY (riproduzione facile) (20)**
 Premere per riprodurre il disco EASY PLAY o portare l'alloggiamento EASY PLAY nella posizione di caricamento.
- 33 Tasto RETURN (indietro) (29, 33, 42)**
 Premere per tornare alla schermata selezionata in precedenza, ecc.

Indice analitico

Numerici

- 1/TUTTI I DISCHI 55
- 4:3 LETTER BOX 68
- 4:3 PAN SCAN 68
- 16:9 68

A

- ANGOLO 50
- AUDIO 47, 67
- AUDIO ATT 74
- AUDIO DRC 74
- Avanzamento rapido 25
- AVANZATE 52

B

- Brano 5, 44, 85
- BRANO 44

C

- Canale Surround 2+1 14
- Canale Surround 5.1 15
- Capitolo 5, 44, 85
- CAPITOLO 44
- Cartella 32, 34
- CASUALE 58
- CD 4, 22
- CD video 4, 22
- Collegamenti 8, 12, 14, 15
- Continuazione della riproduzione 27

D

- DIMMER 30
- Disc Browser 32
- DISCO 44
- Dischi utilizzabili 4
- Display
 - Display del menu di controllo 41
 - Display del pannello anteriore 30
 - Display di impostazione 64
- Display del menu di controllo 41
- Display del pannello anteriore 30
- Display di impostazione 64
- DOLBY DIGITAL 12, 75
- DOWN MIX 74
- DTS 15, 75
- DURATA/MEMO 45, 46, 47
- DURATA/TESTO 45, 46, 47
- DVD 4, 22

E

- EASY PLAY 20
- EDIT 36

F, G, H

- FILE 34
- Funzioni PBC 29
- GENERE 38

I, J, K

- Immagine copertina 33, 69
- IMPOSTAZIONE AUDIO 74
- IMPOSTAZIONE
 - DIFFUSORI 76
- IMPOSTAZIONE LINGUA 67
- IMPOSTAZIONE
 - PERSONALIZZATA 70
- IMPOSTAZIONE
 - SCHERMO 68
- Indicazioni a schermo
 - Display del menu di controllo 41
 - Display di impostazione 64
- Indice 5, 44
- INDICE 44, 63
- Individuazione. Vedere Ricerca.

L

- Lato B 25
- LETTER BOX 68
- LINE 70
- LUMINOSITÀ DISPLAY 70

M, N

- Manipolazione dei dischi 6
- MEGA CONTROL 79
- MEMORIA IMMAGINE 69
- MEMORIA
 - RIPRODUZIONE 73
- Menu DVD 28
- MENU DVD 67
- Menu titolo 28
- MODO PAUSA 70
- MPEG 75

O

- OSD 67

P, Q

- PAN SCAN 68
- Pile 7
- PRO LOGIC 74
- PROGRAMMA 56
- Promemoria disco 36
- PROTEZIONE 71
- PROTEZIONE
 - PERSONALIZZATA 53

R

- REIMPOSTA INDICE 70
- Riavvolgimento rapido 25
- Ricerca
 - di un punto specifico 25
 - guardando lo schermo del televisore 25
- RIPETIZIONE 59
- RIPETIZIONE A-B 60
- RIPROD. STROBO 61
- Riproduzione al rallentatore 26
- RIPRODUZIONE AUTO 70
- Riproduzione continua
 - CD/CD video 22
 - DVD 22
- Riproduzione in ordine casuale 58
- Riproduzione PBC 29, 85
- Riproduzione programmata 56

S

- Scena 5
- SCENA 44
- SCHERMO DI INIZIO 69
- SCREEN SAVER 69
- SELEZIONE BRANO 73
- SFONDO 69
- Soluzione dei problemi 81
- SORT 39
- SOTTOTITOL 49, 68

T

- Tastiera 38
- Telecomando 7, 77
- TIPO TV 68
- Titolo 5, 44, 86
- TITOLO 44

U

USCITA COMPONENTE 70
Uscita digitale 12, 74
USCITA DIGITALE 74
Uscita S video 12, 14, 16

V, W, X, Y, Z

VES 51
VISUALIZZAZIONE 61
VISUALIZZAZIONE
ANGOLI 61
VISUALIZZAZIONE
BRANO 61
VISUALIZZAZIONE
CAPITOLI 61
VISUALIZZAZIONE
TITOLI 61

