

## Mando a distancia universal Telecomando universale

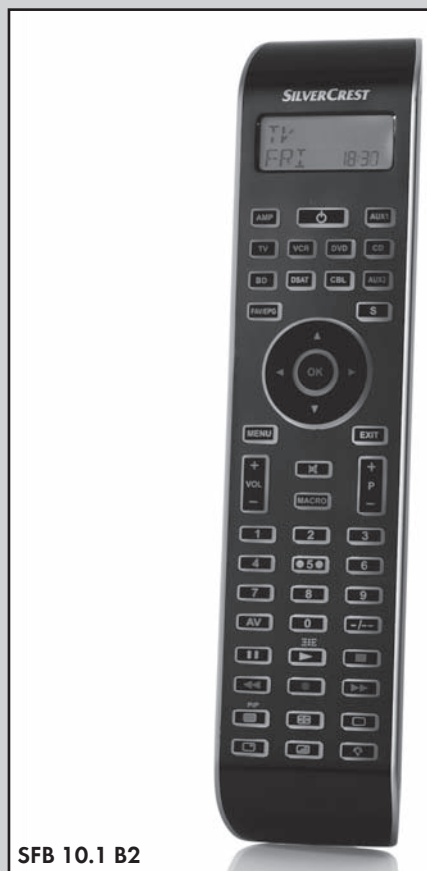

SFB 10.1 B2

ES **Mando a distancia universal**  
Instrucciones de uso

IT **Telecomando universale**  
Istruzioni per l'uso

PT **Comando universal**  
Manual de instruções



Indicaciones de seguridad importantes	2
Visión general del aparato	3
Puesta en funcionamiento	4
Desembalar el aparato/Comprobar el volumen de suministro	4
Insertar las pilas	4
Elementos de operación	5
Pantalla LCD	5
Botones	6
El menú de configuración	9
Configurar idiomas del menú	11
Configurar código (programación del mando a distancia)	11
Programación mediante búsqueda de código por marcas	11
Programación introduciendo el código manualmente	12
Programación mediante búsqueda automática de código	13
Configurar el sistema	14
Ajustar la hora	14
Ajustar la fecha	15
Ajustar el contraste	15
Luz de fondo	15
Ajustar el volumen/conmutador silenciador general	16
Seleccionar el aparato de cinta/disco para el mando directo	17
Ajustar la función de bloqueo	17
Restaurar el sistema	18
Configurar temporizador	18
Temporizador de desconexión	18
Temporizador de eventos	19
Borrar Timer	20
Configurar aprendizaje	20
Función de programación de códigos	21
Configurar macros	22
Canal de favoritos	23
Regulación del volumen	25
Vol +/-,  (silenciamiento)	25
Para la operación	25
Desconexión total	25
Limpieza y almacenamiento	26
Error / Solución	26
Evacuación	27
Características técnicas	28
Indicación acerca de la conformidad	28
Importador	28
Garantía y asistencia técnica	28

# MANDO A DISTANCIA UNIVERSAL

## SFB 10.1 B2

---

Esta documentación está protegida por derechos de autor. Se reservan todos los derechos, también de reproducción fotomecánica, reproducción y difusión por medio de un procedimiento especial (por ejemplo, procesamiento de datos, soportes de datos y redes de datos), también parcialmente, así como las modificaciones técnicas y en el contenido. El fabricante no asume ninguna responsabilidad por daños derivados de un uso no conforme a lo previsto o por modificaciones por cuenta propia.

## Indicaciones de seguridad importantes

---

### Finalidad de uso

Los niños sólo deben utilizar el mando a distancia bajo la supervisión de adultos.

El mando a distancia universal puede sustituir como máximo a diez mandos a distancia. Sólo se puede utilizar con aparatos audiovisuales con receptor de infrarrojos. Las funciones del mando a distancia universal se corresponden fundamentalmente con las de los mandos a distancia originales. El mando a distancia universal está indicado para el uso privado. No está indicado para el uso comercial.

Cualquier uso distinto no se considerará conforme a lo previsto. El fabricante no asume ninguna responsabilidad por daños derivados de un uso no conforme a lo previsto.

### Advertencia

Una advertencia de este nivel de peligro indica una posible situación de peligro. Si no puede evitarse la situación de peligro, pueden producirse lesiones. Deben seguirse las instrucciones de esta advertencia para evitar lesiones a personas.

### Atención

Una advertencia de este nivel de peligro indica un posible daño material. Si no puede evitarse la situación, pueden producirse daños materiales. Deben seguirse las instrucciones de esta advertencia para evitar daños materiales.

### Advertencia

Una indicación advierte de informaciones adicionales que facilitan el manejo del aparato.

### **¡Advertencia ante peligro de lesiones debido a un uso inadecuado de las pilas!**

Se deben manejar las pilas con especial cuidado. Observe las siguientes indicaciones de seguridad:

- Saque las pilas del compartimiento de las pilas cuando estén gastadas.

- No tire las pilas al fuego. No se deben exponer las pilas a altas temperaturas.
- Si no va a utilizar el aparato durante una temporada, retire las pilas para evitar que se descarguen.
- ¡Riesgo de explosión! No se deben cargar las pilas.
- No abra las pilas ni las cortocircuite.
- El ácido derramado de las pilas puede provocar irritación en la piel. Lave la zona de contacto con abundante agua. Si el líquido alcanza los ojos, enjuáguelos bien con agua, no los frote y acuda inmediatamente al médico.
- Cambie en su caso siempre todas las pilas a la vez y no mezcle nunca pilas de diferentes tipos.
- Los niños no deben tener acceso a las pilas. Los niños pueden meterse las pilas en la boca y atragantarse. En caso de ingestión de una pila consulte inmediatamente con un médico.

### ¡Atención!



El mando a distancia universal incorpora un diodo infrarrojo láser de clase 1. Para evitar lesiones oculares, no lo observe con dispositivos ópticos.

### **Daños en el aparato**

- Si el aparato estuviese defectuoso, no intente repararlo usted mismo. En caso de daños póngase en contacto con el fabricante o su línea directa de asistencia (véase la tarjeta de garantía).
- Si penetrase líquido en el aparato o resultase dañado de otro modo, deberá ser revisado por el fabricante o su línea directa de asistencia. Póngase en contacto con el fabricante o su línea directa de asistencia (véase la información de la garantía).

## **Visión general del aparato**

---

- 1 Pantalla LCD
- 2 Botón /ALL OFF
- 3 Botones de aparato
- 4 Botón S
- 5 Botones de dirección
- 6 Botón EXIT
- 7 Botones P +/-
- 8 Botón MACRO
- 9 Botones numéricos
- 10 Botón para números de canal de una o dos cifras
- 11 Botones de función de teletexto
- 12 Tecla de iluminación
- 13 Tecla de la unidad de disco
- 14 Botón AV
- 15  Silenciamiento
- 16 Botones VOL +/-
- 17 Botón MENU
- 18 Botón OK

- 19 Botón FAV / EPG
- 20 Emisor / receptor de infrarrojos
- 21 Tapa del compartimento de las pilas

### **i Nota:**

- Las funciones aquí descritas hacen referencia al caso ideal teórico, de que la estructura de los botones del mando a distancia original correspondiente sea idéntico con el presente mando a distancia universal. Esto corresponde a casos corresponden a casos poco frecuentes. Si no se pueden simular todas las funciones del mando a distancia original, no es una deficiencia del mando a distancia universal.
- Todos los nombres de marcas en estas instrucciones o lista de códigos adjuntos son nombres comerciales de las empresas correspondientes.

## **Puesta en funcionamiento**

---

### **Desembalar el aparato/Comprobar el volumen de suministro**

#### **! ¡Cuidado!**

Mantenga los plásticos de embalaje fuera del alcance de los niños. Podrían asfixiarse.

- Desembale el aparato y los accesorios.
- Compruebe el volumen de suministro:
  - Mando a distancia universal (MDU),
  - Instrucciones de uso,
  - Índice de fabricantes con lista de códigos de los aparatos
  - 2 pilas de 1,5 V, tipo AAA/LR03 (micro)

#### **i Indicación: Daños de transporte**

Si aprecia daños de transporte, póngase en contacto con el fabricante o bien su línea directa de asistencia (véase la información de la garantía).

### **Insertar las pilas**

#### **! ¡Atención!**

El mando a distancia universal sólo puede utilizarse con pilas de 1,5 Voltios (tamaño AAA, LR03).

Realice el cambio de las pilas sin pérdida de tiempo. Los ajustes realizados permanecen memorizados durante aprox. 1 minuto. Si durante este tiempo no ha insertado pilas nuevas, ha de repetir todos los ajustes de nuevo. Se perderán la hora y la fecha.

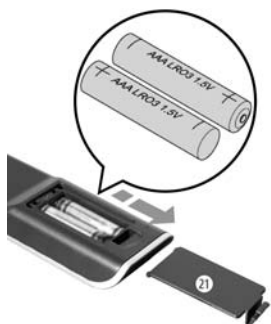

1. Abra la tapa del compartimento de las pilas 21 en el sentido de la flecha.
2. Coloque las pilas como se indica en la figura y cierre el compartimento de las pilas.

La pantalla LCD 1 se encuentra activada mientras que estén las pilas insertadas. La figura siguiente muestra la pantalla LCD 1 después de insertar o bien de cambiar las pilas.



### **i** **Indicación:**

Si no se visualiza la pantalla LCD 1, compruebe la polaridad de las pilas o inserte pilas nuevas.

## **Elementos de operación**

### **Pantalla LCD**

La pantalla LCD 1 está dividida en campos.

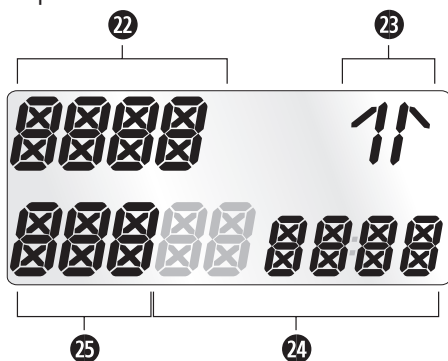

### **Campo de texto 22**

Aquí se muestra el aparato actual seleccionado, por ejemplo DVD, TV, VCR, etc.

### **Símbolo de infrarrojos 23**

Con cada pulsación de botón en la cual se emite una señal por infrarrojos, se ilumina el símbolo de infrarrojos.

### **Campo de código / hora 24**

Aquí se muestra la hora o el código del aparato seleccionado actualmente. Cuando se muestra la hora, „:“ destella entre los bloques de cifras. Con indicación de la hora en formato de 12 horas se muestra a la izquierda de la hora la abreviatura del día.

### **Campo del día de la semana 25**

Aquí puede tomar lectura de la abreviatura del día de la semana actual una vez introducida al fecha.

## Indicación estándar:

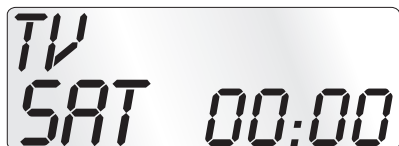

La indicación estándar de la pantalla LCD ❶ se compone de las indicaciones del aparato actual, p. ej. „TV“, la abreviatura del día de la semana y la hora.

## Botones

### ❶ **Indicación:**

Evidentemente podrá utilizar las funciones aquí descritas si el aparato a comandar dispone de dichas funciones.

### Botón /ALL OFF ❷

ALL OFF ;



Encender/apagar el aparato; mantenerlo pulsado unos segundos para encender/apagar todos los aparatos.

### Botones de aparato ❸

Con los botones de aparato puede seleccionar el aparato que desea utilizar.

 TV	Televisor
 VCR	Videograbadora
 AUX1	Aparato adicional 1
 CBL	Receptor con cable
 CD	Reproductor de CD
 BD	Reproductor BluRay Disc
 AMP	Amplificador de audio
 DVD	Reproductor DVD
 DSAT	Receptor satélite digital
 AUX2	Aparato adicional 2

La combinación de teclas indicada no es obligatoria. También puede, por ejemplo, memorizar el código de una videocámara en la posición de memoria TV.

### Botón „S“ ❹

 S

Mantener accionada durante 3 segundos con el fin de llamar el menú de configuración, accionar brevemente para mostrar la fecha.

Para acceder a la guía de programas electrónica (EPG) del aparato de destino, pulse brevemente la tecla S ❹, y continuación, la tecla FAV/EPG ❶.

Para controlar la función “PIP” (imagen en imagen) del televisor,, pulse en primer lugar la tecla S ❹ seguida de la tecla  de las teclas de función - videotexto ❶.



## Botones de dirección 5



Moverse en los menús hacia arriba, a la derecha, hacia abajo y a la izquierda

## Botón EXIT 6



Regresar en el menú a un nivel superior.

## Botones P +/- 7



Cambiar el canal de recepción.  
En modo DVD y CD las teclas controlan esta función SKIP.

## Botón MACRO 8



El botón MACRO 8 seguido de un botón numérico 9 1-6, activa la secuencia de comandos memorizada previamente.

## Botones numéricos 9

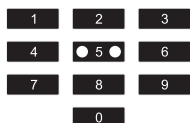

Introducir números de programa y de código de aparato.

## Botón para números de canal de una o dos cifras 10



Según el tipo de aparato, para seleccionar un canal de dos cifras pulse primero el botón 10 y, acto seguido, introduzca el número del canal con los botones numéricos 9. Pulsando de nuevo la indicación vuelve a ser de una sola cifra.

## Botones de función de teletexto 11

En modo de teletexto los botones tienen las funciones siguientes:



Abrir la función de teletexto.



Detener el cambio automático de páginas de teletexto compuestas por varias páginas.



Aumentar la representación de páginas



Superponer el texto y la imagen de televisión



Cerrar la función de teletexto.

Para llamar la función SWAP del aparato de destino, pulse brevemente la tecla S 4, seguida de la tecla

## i Indicación:

- Esta función de videotexto está disponible sólo en modo de TV europeo y su televisor deberá ser compatible con videotexto.

- Además, los botones P +/- 7 controlan las funciones de teletexto siguientes:

**P +** Avanzar una página

**P –** Retroceder una página

### Teclas de la unidad de disco 13

Las teclas de la unidad de disco 13 controlan aparatos tales como reproductores de DVD/CD y videograbadoras:



Iniciar la reproducción



Conmutación de formato de imagen durante el manejo del TV



Grabar



Parar la reproducción/grabación/rebobinado



Detener la reproducción



Rebobinar



Avanzar

Las marcas de color de las teclas de la unidad de disco hacen referencia a los campos de color en el videotexto, estas son controladas mediante funciones de texto emergente.

### Botón AV 14



Cambiar a la entrada AV.

### ☒ Silenciamiento 15



Encender/apagar el sonido.

### Botones VOL+/- 16



Ajustar el volumen (**V**olume).

### Botón MENU 17



Abrir el menú del aparato controlado.

### Botón OK 18



Confirme con el botón OK una selección en el menú.

### Botón FAV/EPG 19



Pulse la tecla FAV/EPG para acceder a sus canales preferidos previamente programados.  
Para llamar la función EPG del aparato de destino, pulse primero brevemente la tecla S 4.

# El menú de configuración

En las configuraciones del sistema proceda del modo siguiente:

- Programación del mando a distancia del aparato a controlar
- Ajuste del idioma del menú, la hora, fecha, contraste de la pantalla, iluminación de fondo, volumen, función de bloqueo y restablecimiento del sistema
- Configuración del temporizador
- La "programación" de determinados comandos de botones
- Creación de macros
- Creación de favoritos
- etc.

La siguiente página contiene una visión general de la estructura del menú.

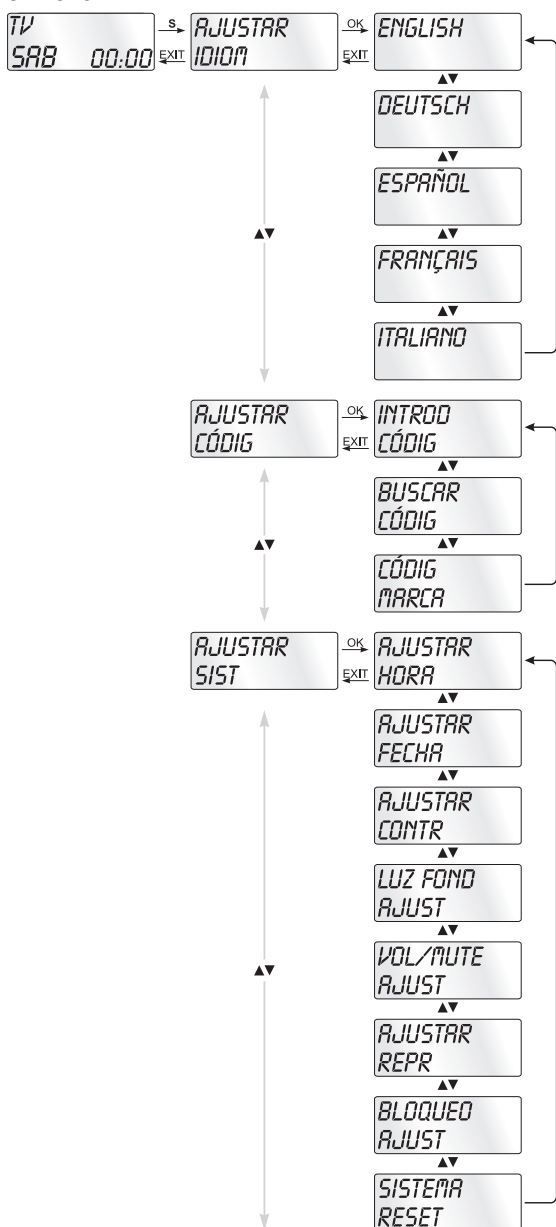

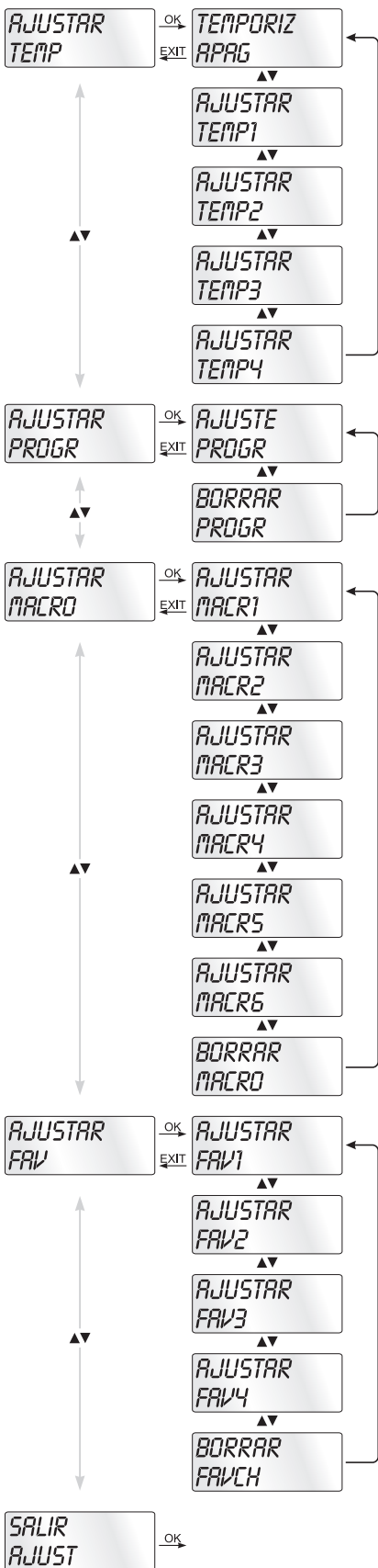

## Configurar idiomas del menú

---

Para la representación del menú del aparato puede elegir entre 5 idiomas: Inglés, Alemán, Español, Francés e Italiano.

1. Mantenga pulsado el botón S ④ durante algo más de 3 segundos. Realice las entradas en el menú rápidamente, puesto que el menú se cierra sin transcurrir 15 segundos sin realizar ninguna entrada.
2. En la pantalla LCD ① se visualiza „LANGUAGE SETUP“. Pulse la tecla OK ⑱.
3. En la pantalla LCD aparece ahora „ENGLISH“ ①. Con las teclas ▲ ▼ ⑤ seleccione el idioma elegido y confirme con la tecla OK ⑱.
4. Con la tecla EXIT ⑥ finaliza el menú.

El menú de aparatos se muestran ahora en el idioma seleccionado. Para el resto de las instrucciones presuponemos que ha seleccionado el idioma del país.

## Configurar código

(programación del mando a distancia)

---

Están disponibles 3 métodos de programación para el mando a distancia: Programación mediante búsqueda de código por marcas, mediante búsqueda de código automática y mediante entrada directa de código (manual).

En primer lugar debería utilizar la búsqueda de códigos por marcas, puesto que éste representa el método más rápido de programación siempre que el fabricante de su aparato se encuentre en la lista de códigos. Como segunda opción se recomienda la entrada directa de código seguida de la búsqueda automática de código.

### Programación mediante búsqueda de código por marcas

En este método seleccione directamente la marca y el código a través de la pantalla LCD ①.

Para programar su mando a distancia, siga las instrucciones de operación siguientes:

1. Pulse el botón de aparatos ③ del aparato para el cual desea programar el mando a distancia.
2. Mantenga pulsado el botón S ④ durante algo más de 3 segundos. En la pantalla LCD ① aparece „AJUSTAR IDIOM“. Con la tecla ▲ o bien ▼ ⑤ seleccione „AJUSTAR CÓDIG“ y confirme con la tecla OK ⑱.
3. En la pantalla LCD ① aparece ahora „INTROD CÓDIG“. Seleccione „CÓDIGO MARCA“ con los botones ▲ ▼ ⑤ y confirme con el botón OK ⑱.
4. A continuación aparece en orden alfabético la primera marca de la lista de aparatos preprogramados.

5. Utilice los ◀ ▶ botones 5 para seleccionar las distintas marcas.
6. Para facilitar el acceso puede saltar con los botones numéricos 9 directamente a las letras de inicio:
 

2 => A	3 => D	4 => G	5 => J
6 => M	7 => P	8 => T	9 => W

 Ejemplo para la búsqueda de un código de marca de TV: Con el botón 5 la indicación salta a la „J“. La primera marca es „JEC“\*. Si dispone por ejemplo de un aparato de la marca „Kenwood“\*, pulse el botón ▶ 5 para pasar de página hasta que aparezca esta marca. (\* Todos los nombres de marcas son marcas comerciales de las empresas correspondientes.)
7. La mayoría de los fabricantes utilizan varios códigos diferentes para el mando a distancia. Lo que tiene que descubrir ahora cuales de los códigos disponibles son los más adecuados para su aparato. En el lado derecho de la pantalla LCD 1, debajo de la marca, se muestra el código actual.
8. Oriente el mando a distancia sobre el aparato actual y pulse las teclas, que correspondan las funciones de este aparato, para comprobar estos códigos (excepto ▲ ▼ ◀ ▶ 5, OK 18, EXIT 6, las teclas de los aparatos 3 o las teclas numéricas 9).
9. Si funcionan la mayoría de los botones, pulse el botón OK 18, para memorizar el ajuste. En la pantalla LCD 1 aparece „OK“. A continuación, el menú se cierra automáticamente.
10. Si no funcionan los botones o si sólo funcionan unas cuantas, utilice el botón ▲ ó ▼ 5 para seleccionar el siguiente código y vuelva a comprobarlo conforme a lo descrito bajo el punto 8.
11. El botón EXIT 6 permite regresar un nivel en el menú.

Repita estos pasos operativos para todos los aparatos que desea controlar con el mando a distancia.

## Programación introduciendo el código manualmente

En este modo se puede programar el mando a distancia introduciendo directamente un número de código. Consulte el número código necesario en el índice de fabricantes adjunto a la lista de códigos de aparatos. Si el código nuevo no es válido, se restablece el código válido programado como último.

1. Pulse el botón de aparatos 3 del aparato para el cual desea programar el mando a distancia.
2. Mantenga pulsado el botón S 4 durante algo más de 3 segundos. En la pantalla LCD 1 aparece „AJUSTAR IDIOM“. Con la tecla ▲ o bien ▼ 5 seleccione „AJUSTAR CÓDIG“ y confirme con la tecla OK 18.
3. En la pantalla LCD 1 aparece ahora „INTROD CÓDIG“. Pulse el botón 18 para abrir esta función.
4. En la pantalla LCD 1 aparece el código utilizado actualmente para el aparato seleccionado. Ahora parpadea el

primer dígito del código esperando que se introduzca el código. Introduzca el nuevo código de cuatro cifras con los botones numéricos ⑨. Después de introducir el cuarto dígito parpadea el código completo. Ahora puede comprobar si el MDU puede controlar con este código el aparato elegido. Pulse las teclas que correspondan a las funciones del aparato, en el televisor p. ej. PROG +/- . Si el aparato reacciona tal como se desea, confirme la entrada de código con la tecla OK ⑱. De lo contrario introduzca el siguiente código posible de la lista y vuelva a comprobarlo.

5. Si el CÓDIGO introducido es válido, se memoriza el código. En la pantalla LCD ❶ aparece brevemente „OK“. A continuación, el menú se cierra automáticamente. En caso de un fallo la pantalla LCD ❶ muestra brevemente „ERROR“ (error), quedando en espera a que se introduzca el código de nuevo. Repita el paso 4.
6. El botón EXIT ⑥ permite subir un nivel en el menú.

## Programación mediante búsqueda automática de código

Este proceso puede durar por aparato varios minutos ya que se ha de recorrer todos los códigos para el aparato seleccionado. Por ello se deberá utilizar este método en caso de no poder programar el aparato mediante la búsqueda directa por marcas o bien entrada de código directo y en el caso de que el aparato no figure en el índice de fabricante con lista de código de aparatos.

Siga los pasos indicados a continuación para realizar la programación mediante búsqueda automática de códigos.

1. Pulse el botón de aparato ③ correspondiente al aparato que quiere controlar (p.ej. VCR).
2. Encienda el aparato que desea controlar con el mando a distancia. En los aparatos VCR/DVD/CD inserte una cinta o bien un disco.
3. Mantenga pulsado el botón S ④ durante algo más de 3 segundos. En la pantalla LCD ❶ aparece „AJUSTAR IDIOM“. Con la tecla ▲ o bien ▼ ⑤ seleccione „AJUSTAR CÓDIG“ y confirme con la tecla OK ⑱.
4. En la pantalla LCD ❶ aparece ahora „INTROD CÓDIG“. Pulse el botón ▲ o bien ▼ ⑤, hasta que en la pantalla LCD ❶ aparezca „CERCA CODIC“. Oriente el mando a distancia hacia el aparato y, acto seguido, pulse el botón OK ⑱ para activar el modo "búsqueda automática de código".
5. Comienza la búsqueda. Durante esta operación, el aparato envía los códigos uno tras otro en orden ascendente. Esta situación se indica mediante el símbolo de infrarrojos ㉓. Cada búsqueda comienza con el código actual ajustado.
6. Si el aparato reacciona desconectándose, pulse inmediatamente el botón OK ⑱ para memorizar el código actual. En la pantalla LCD ❶ se muestra brevemente „OK“.

7. Compruebe si puede controlar con el mando a distancia la mayor parte de las funciones de su aparato. En caso afirmativo es muy probable que haya encontrado el código correcto. Si hay algunas funciones no operativas, puede iniciar de nuevo la búsqueda automática de códigos a partir del paso 1.
8. Si el aparato *deja* de reaccionar, es posible que en el paso 6 no haya pulsado el botón OK **18** con suficiente rapidez. En este caso, pulse repetidamente el botón EXIT **6** para salir del menú y regresar a la indicación estándar.
9. A continuación, mantenga pulsado el botón de aparatos **3** correspondiente al aparato cuyo código está buscando. En el lado inferior derecho de la pantalla LCD **1** se muestra el código actual. Anote este número.
10. Acto seguido, proceda tal como se explicó en el capítulo anterior "Programación introduciendo el código manualmente" y compruebe si el código funciona con la siguiente combinación de números más baja.

**i Nota:**

1. Cuando la búsqueda de códigos están todos los botones sin función excepto OK **18** y EXIT **6**.
2. Si ha alcanzado la búsqueda automática el final de la lista de códigos, se detendrá. La pantalla regresa entonces a „CERCA CODIC“.

## Configurar el sistema

---

### Ajustar la hora

La pantalla LCD **1** le muestra la hora. La ajusta del modo siguiente:

1. Mantenga pulsado el botón S **4** durante algo más de 3 segundos. Aparece la indicación „AJUSTAR IDIOM“. Si transcurren 15 segundos sin que se realice ninguna entrada, el aparato sale del menú y regresa a la indicación estándar.
2. Seleccione „AJUSTAR SIST“ con el botón ▲ o ▼ **5** y confirme con el botón OK **18**.
3. En la pantalla LCD **1** se visualiza „AJUSTAR HORA“. Confirme con el botón OK **18**. En la pantalla LCD **1** ahora se muestra „TEMPO“ y el formato de la hora (24 HR) destella.
4. Pulse el botón ▲ o ▼ **5** para cambiar al otro formato de hora (12 HR). Más adelante con la indicación de hora para visualizar la hora del día se muestra „AM“ o „PM“ antepuesto a la hora. „AM“ representa „AM“ = „ante meridium“ (por la mañana, 0:00 horas hasta 12:00 horas). „PM“ representa „PM“ = „post meridium“ (por la tarde, 12:00 horas hasta 0:00 horas). Pulse el botón OK **18** para confirmar.
5. Ahora destella la indicación de las horas. Seleccione la hora actual con el botón ▲ o ▼ **5** y pulse el botón OK **18**.



- Ahora destella la indicación de los minutos. Seleccione los minutos actuales con el botón ▲ o ▼ 5 y pulse el botón OK 18 para guardar. Vuelve a aparecer la indicación „AJUSTAR HORA“.
- Para cerrar este menú o el siguiente, pulse el botón EXIT 6 repetidamente hasta que en la pantalla LCD 1 aparezca la indicación estándar.

## Ajustar la fecha

Al pulsar el botón S 4, en la pantalla LCD 1 se muestra la fecha. Para ajustar la fecha:

- Mantenga pulsado el botón S 4 durante algo más de 3 segundos. Aparece la indicación „AJUSTAR IDIOM“.
- Seleccione „AJUSTAR SIST“ con el botón ▲ o ▼ 5 y confirme con el botón OK 18.
- En la pantalla LCD 1 se visualiza „AJUSTAR HORA“. Pulse el botón ▼ 5 para cambiar a „AJUSTAR FECHA“. Confirme con el botón OK 18.
- En la pantalla parpadea el año „2011“. Modifique el año con el botón ▲ o ▼ 5 y confirme con el botón OK 18. A continuación, modifique el mes con el botón ▲ o ▼ 5 y confirme con el botón OK 18. Finalmente destella el día, que también se puede modificar con el botón ▲ o ▼ 5.
- Para guardar, pulse el botón OK 18. Vuelve a aparecer la indicación „AJUSTAR FECHA“.

## Ajustar el contraste

El contraste de la pantalla lo puede ajustar del modo siguiente:

- Mantenga pulsado el botón S 4 durante algo más de 3 segundos. Aparece la indicación „AJUSTAR IDIOM“.
- Seleccione „AJUSTAR SIST“ con el botón ▲ o ▼ 5 y confirme con el botón OK 18.
- Seleccione „AJUSTAR CONTR“ con el botón ▲ o ▼ 5 y confirme con el botón OK 18.
- En la pantalla LCD 1 parpadea ahora el valor del contraste, que se puede ajustar con el botón ▲ o ▼ 5:  
Indicación en la pantalla:  
0 = máximo contraste  
15 = mínimo contraste
- El botón OK 18 permite memorizar el ajuste elegido. Vuelve a aparecer la indicación „AJUSTAR CONTR“.

## Luz de fondo

Se puede ajustar el tiempo durante el cual permanecerá iluminado el fondo de la pantalla LCD 1 y las teclas al terminar de utilizar el mando. Tenga en cuenta que si la luz permanece encendida mucho rato disminuye la vida útil de las pilas.

- Mantenga pulsado el botón S 4 durante algo más de 3 segundos. Aparece la indicación „AJUSTAR IDIOM“.

2. Seleccione „AJUSTAR SIST” con el botón ▲ o ▼ ⑤ y confirme con el botón OK ⑱.
3. Seleccione „LUZ FOND AJUST” con el botón ▲ o ▼ ⑤ y confirme con el botón OK ⑱.
4. En la pantalla LCD ① destellan los segundos de la duración de la luz de fondo y se pueden ajustar entre 0 y 60 con los botones ▲ ▼ ⑤. Seleccione „0” para desconectar completamente la luz de fondo.
5. El botón OK ⑱ permite memorizar el ajuste elegido. Vuelve a aparecer la indicación „LUZ FOND AJUST”.

## Ajustar el volumen/conmutador silenciador general

Para no tener que presionar una tecla de dispositivo cada vez que desee regular el volumen o utilizar el conmutador silenciador, el MDU dirige estas funciones siempre a un dispositivo. Puede definir usted mismo este dispositivo de destino.

1. Mantenga pulsada la tecla S ④ durante un poco más de 3 segundos. Aparece la indicación „AJUSTAR IDIOM”.
2. Con la tecla ▲ o ▼ ⑤, seleccione “AJUSTAR SIST” y confirme la selección con la tecla OK ⑱.
3. Con la tecla ▲ o ▼ ⑤, seleccione “VOL/MUTE AJUST” y confirme la selección con la tecla OK ⑱.
4. La pantalla LCD ① muestra „TODO VOL AJUST”. Al pulsar la tecla OK ⑱, la indicación cambia a „TODO VOL MODO”.
5. Pulse ahora la tecla de dispositivo ③ correspondiente al dispositivo que responderá a la regulación de volumen general.
6. Si el dispositivo indicado dispone de regulación de volumen, se mostrará brevemente „CORRECTO” y se cerrará el menú. La regulación de volumen afectará a partir de entonces al dispositivo indicado de este modo.
7. Si este dispositivo no dispone de regulación de volumen, el MDU no permitirá la selección y mostrará “ERROR VOLUM”. También en este caso se cerrará el menú. La regulación de volumen seguirá entonces afectando al dispositivo anterior.

También puede desactivar la regulación de volumen general para determinados aparatos.

1. Seleccione para ello el menú „VOL/MUTE AJUST” con la tecla ▲ o ▼ ⑤ la función „MODO VOL AJUST” y confirme con la tecla OK ⑱. En la pantalla LCD ① aparece „MODO VOL MODO”.
2. Pulse ahora la tecla de dispositivo ③ correspondiente al dispositivo que se debe excluir de la regulación de volumen general. La pantalla LCD ① mostrará „CORRECTO” y la regulación de volumen general no estará activa al utilizar el MDU en el modo de funcionamiento de uno de los dispositivos seleccionados.

Puede cancelar en cualquier momento la configuración efectuada en el menú "VOL/MUTE AJUST".

1. Seleccione para ello el menú „VOL/MUTE AJUST“ con la tecla ▲ o ▼ 5 la función „VOL/MUTE RESET“ y confirme con la tecla OK 18.
2. Con el mensaje CONFIRM RESET, la pantalla LCD 1 le solicitará que confirme la acción pulsando la tecla OK 18. Si desea borrar las configuraciones pulse la tecla OK 18, la indicación de "CORRECTO" confirma el borrado de la asignación de aparato respecto a la regulación de volumen global. Pulse en cambio la tecla EXIT 6 para cancelar la eliminación.

## Seleccionar el aparato de cinta/disco para el mando directo

Puede seleccionar un aparato de cinta o de disco que desea manejar con las teclas de la unidad de disco 13, sin tener que pulsar previamente a la tecla de aparato 3 correspondiente.

1. Mantenga pulsado el botón S 4 durante algo más de 3 segundos. Aparece la indicación "AJUSTAR IDIOM".
2. Con la tecla ▲ o ▼ tecla 5 seleccione „AJUSTAR SIST“ y confirme la selección con la tecla OK 18.
3. En la pantalla LCD 1 se visualiza „AJUSTAR HORA“. Pulse el botón ▼ 5, para cambiar a „AJUSTAR REPR“. Confirme con la tecla OK 18.
4. Con la tecla ▲ o ▼ tecla 5 seleccione el aparato que desea que reaccione al MDU, al usar las teclas de la unidad de disco 13. Confirme con la tecla OK 18.
5. Si en vez de seleccionar un aparato, elige "OFF" y confirma con la tecla OK 18, desconectará el mando directo. Si selecciona "REINIC" y confirma con la tecla OK 18 activará los ajustes de fábrica preprogramados para esta función.(DVD).
6. La indicación LCD 1 muestra „CORRECTO“ y el aparato seleccionado no se puede manejar directamente con las teclas de la unidad de disco 13.

## Ajustar la función de bloqueo

Con la función de bloqueo puede bloquear el acceso a todos los menús de configuración.

1. Mantenga pulsada la tecla S 4 durante un poco más de 3 segundos.
2. Con la tecla ▲ o ▼ 5, seleccione "AJUSTAR SIST" y confirme la selección con la tecla OK 18.
3. Con la tecla ▲ o ▼ 5, seleccione "BLOQUEO AJUST" y confirme la selección con la tecla OK 18. La pantalla LCD 1 muestra la configuración actual.
4. Con la tecla ▲ o ▼ 5, seleccione la opción "BLOQUEAD" (bloqueo activado) o bien "DESBLOQ" (bloqueo desactivado).
5. Guarde la configuración pulsando la tecla OK 18. En la pantalla LCD 1 aparecerá de nuevo "BLOQUEO AJUST".

## Restaurar el sistema

Con esta función puede cancelar la ocupación de todas o cada una de las teclas de aparatos.

1. Mantenga pulsado el botón S ④ durante algo más de 3 segundos. Aparece la indicación „AJUSTAR IDIOM“.
2. Seleccione „AJUSTAR SIST“ con el botón ▲ o ▼ ⑤ y confirme con el botón OK ⑱.
3. Seleccione „SISTEMA RESET“ con el botón ▲ o ▼ ⑤ y confirme con el botón OK ⑱.
4. Ahora puede seleccionar con la tecla ▲ o ▼ tecla ⑤ la función deseada. Para borrar la ocupación (código) de todas las teclas de aparatos ③ así como todos los datos acerca de los macros, temporizador así como funciones aprendidas, seleccione „TODO RESET“ y confirme con la tecla OK ⑱.
5. En la pantalla LCD ① se visualiza ahora „CONFIRM RESET“. Confirme el borrado con la tecla OK ⑱. A continuación, la pantalla LCD ① muestra “CORRECTO RESET”. Las informaciones han sido borradas y el menú es finalizado.
6. Para borrar sólo la ocupación de teclas de aparatos individuales ③, seleccione „MODO RESET“ y presione la tecla OK ⑱. La pantalla LCD ① muestra ahora „MODO“ solicitando así que se pulse una tecla de aparato ③ cuya ocupación desea borrar. A continuación se visualiza brevemente „CORRECTO“ (= realizado) y de nuevo podrá leer “MODO” en la pantalla LCD. Pulse según necesidad otras teclas adicionales de aparato ③, para borrar también sus ocupaciones correspondientes.
- 7 También puede abandonar el menú pulsando la tecla EXIT ⑥.

## Configurar temporizador

El MDU dispone de dos modos de temporización: el temporizador de desconexión y el temporizador de eventos.

### Temporizador de desconexión

1. Pulse el botón de aparato ③ correspondiente al aparato que quiere controlar (p.ej. VCR).
2. Mantenga pulsado el botón S ④ durante algo más de 3 segundos. Aparece la indicación „AJUSTAR IDIOM“.
3. Pulse el botón ▲ o ▼ ⑤ hasta que aparezca „AJUSTAR TEMP“. Pulse el botón OK ⑱ para que en la pantalla LCD ① aparezca „TEMPORIZ APAG“. Para seleccionar esta función, pulse el botón OK ⑱.
4. En la parte inferior derecha de la pantalla LCD ① destellan ahora los minutos del tiempo de funcionamiento restante para el aparato seleccionado. Seleccione un valor entre 1 y 99 minutos utilizando el botón ▲ o ▼ ⑤. Pulse el botón OK ⑱ para confirmar. Si está programado el temporizador Sleep, la pantalla LCD ① muestra “zZ” a la derecha, junto a la hora.

5. Coloque el mando a distancia de forma que las señales infrarrojas puedan llegar al aparato que se quiere desconectar. Una vez transcurrido el tiempo seleccionado, el mando a distancia apagará el aparato en cuestión.
6. Si pulsa ahora la tecla S ④, se mostrará "SL" en la parte inferior izquierda de la pantalla LCD ①.

## Temporizador de eventos

El mando a distancia dispone de 4 temporizadores de eventos que permiten enviar determinadas series de combinaciones de botones a una hora específica.

1. Mantenga pulsado el botón S ④ durante algo más de 3 segundos. Aparece la indicación „AJUSTAR IDIOM“.
2. Seleccione „AJUSTAR TEMP“ con el botón ▲ o ▼ ⑤ y confirme con el botón OK ⑱. en la pantalla LCD ① aparece ahora „TEMPORIZ APAG“. Seleccione la posición de memoria que quiere utilizar („AJUSTAR TEMP 1“ a „AJUSTAR TEMP 4“) con el botón ▲ o ▼ ⑤ y confirme con el botón OK ⑱.
3. Ahora destellan las horas de la hora en la cual se debe ejecutar la combinación de botones pertinente. Seleccione la hora deseada con el botón ▲ o ▼ ⑤ y pulse el botón OK ⑱ para confirmar.
4. Ahora destellan los minutos de la hora en la cual se debe ejecutar la combinación de botones pertinente. Seleccione el minuto deseado con el botón ▲ o ▼ ⑤ y pulse el botón OK ⑱ para confirmar.
5. En la pantalla LCD ① se muestra „TEMP X TECLA“ (X representa el temporizador utilizado). A continuación, pulse el botón del aparato ③ que se debe utilizar seguido de la secuencia de botones deseada.
6. De forma predeterminada, los comandos de temporizador se emiten a intervalos de 1 segundo. Dado que muchos dispositivos tardan un poco en reaccionar, es posible que la secuencia de comandos de temporizador se emita con excesiva rapidez al dispositivo. En ese caso puede programar una pausa de 5 - 21 segundos antes de cada comando. Para ello, pulse repetidas veces si es necesario la tecla MACRO ⑧. En la parte derecha inferior de la pantalla LCD ① se muestra la duración actual de las pausas en segundos.
7. Para guardar las entradas y regresar a la visión general de temporizadores, pulse el botón S ④.
8. Si fuera necesario, proceda de la misma forma para programar más temporizadores en otra posición de memoria.
9. Si está programado el temporizador de eventos, la pantalla LCD ① mostrará el símbolo del temporizador "☺" a la derecha, junto a la hora.

### ① **Nota:**

1. En cada posición de memoria del temporizador se pueden programar como máximo 14 botones. Después de indicar 14 botones, la secuencia se almacena automáticamente y en la pantalla LCD ① aparece „COMPLET“.

2. Si transcurren 15 segundos sin que se realice ninguna entrada, el aparato regresa a la indicación estándar también en este menú.

## Borrar Timer

De este modo puede borrar un temporizador de evento o de Sleep programado:

1. Seleccione el temporizador que desea borrar (véase capítulo temporizador Sleep / temporizador evento) y accione la tecla OK **18**. En la pantalla LCD **1** aparece „BORRAR TEMP“.
2. Pulse la tecla OK **18**. La indicación LCD **1** cambia a „CONFIRM BORR“.
3. Pulse de nuevo la tecla OK **18**, para borrar el temporizador. La pantalla LCD **1** confirma el borrado con éxito con la indicación de „CORRECTO“.

## Configurar aprendizaje

El mando a distancia universal (MDU) puede aprender y memorizar señales de botones de un mando a distancia original. Si no funciona el MDU conforme a los métodos de programación descritos o no puede ejecutar todos los comandos, intente realizar la programación del MDU con la ayuda del/ de los mando/s a distancia originales.

- Utilice pilas nuevas para el MDU y para el mando a distancia original.
- Mantenga al menos un metro de distancia respecto a otras fuentes de luz. Las fuentes de luz pueden interferir en la transmisión de infrarrojos.
- Coloque el MDU y el mando a distancia original a una distancia de 20 hasta 50 mm entre sí sobre una base plana de modo que los diodos de infrarrojos **20** queden enfrentados.

### **i** Nota:

1. Utilice a continuación los botones siguientes pero no para la función de programación: todos los botones de aparato **3**, el botón MACRO **8**, el botón S **4** y el botón EXIT **6**.
2. Si durante la programación, mientras aparece „PROGRAM“ (programación) en la pantalla, no se pulsa ningún botón del mando a distancia original en el transcurso de 30 segundos, el menú de programación se cierra. Este modo no se puede cerrar pulsando un botón del MDU.
3. La memoria puede alojar en total 150 comandos. Si la memoria está llena, la pantalla LCD **1** muestra „LEARN FULL“ y cierra el modo de programación.
4. Pulse el botón EXIT **6** para regresar al estado precedente (excepto durante las indicaciones „PROGRAM TECLA“ y „PROGRAM“).

## Función de programación de códigos

1. Pulse el botón del aparato ③ para el cual debe programarse un código de botones en el MDU.
2. Mantenga pulsado el botón S ④ durante algo más de 3 segundos. Aparece la indicación „AJUSTAR IDIOM“.
3. Seleccione „AJUSTAR PROGR“ (programación) con el botón ▲ o ▼ ⑤ y, acto seguido, pulse el botón OK ⑱.
4. En la pantalla LCD ① se visualiza „AJUSTE PROGR“. A continuación, pulse el botón OK ⑱. En la pantalla LCD ① aparece „PROGRAM TECLA“ (seleccionar botón).
5. Pulse primero sobre el mando a distancia universal (MDU) el botón sometido a la programación. En la pantalla LCD ① se visualiza „PROGRAM“. El MDU espera la señal de infrarrojos del mando a distancia original.

### ⓘ **Indicación:**

si la indicación no cambia a „PROGRAM“, ello significa que se ha seleccionado un botón para el cual no se puede programar ningún código de botones.

6. Enfrente los sensores de infrarrojos ⑳ de ambos mandos a distancia entre sí.
7. Mantenga pulsado el botón elegido del mando a distancia original hasta que en la pantalla LCD ① del MDU aparezca „CORRECTO“ o bien „PROGR ERROR“.
8. Si aparece en la pantalla LCD ① „CORRECTO“ (proceso con éxito), puede continuar la programación de otros botones a partir del paso 5. Si aparece „PROGR ERROR“ (el proceso no ha tenido éxito), repita de nuevo el proceso a partir del paso 5.
9. Para cancelar / finalizar el proceso de aprendizaje, pulse la tecla S y a continuación durante la visualización de la „PROGRAM TECLA“, accione la tecla EXIT ⑥, las veces necesarias hasta que aparezca la indicación estándar en la pantalla LCD ①. Si mientras se muestra la indicación „PROGRAM“ transcurren 30 segundos sin que se realice ninguna operación, el aparato cierra el menú.

## Borrar todas las teclas programadas de todos los aparatos

1. Mantenga pulsado el botón S ④ durante algo más de 3 segundos. Aparece la indicación „AJUSTAR IDIOM“.
2. Seleccione „AJUSTAR PROGR“ con el botón ▲ o ▼ ⑤ y, acto seguido, pulse el botón OK ⑱. En la pantalla LCD ① se visualiza „AJUSTE PROGR“.
3. Seleccione „BORRAR PROGR“ (borrar programación) con el botón ▲ o ▼ ⑤ y confirme con el botón OK ⑱. En la pantalla LCD ① aparece „CONFIRM BORR“ (confirmar borrado).
4. Confirme con el botón OK ⑱. En la pantalla LCD ① aparece „CORRECTO“. Se han eliminado todas las teclas programadas. Finalmente, el menú se cierra automáticamente.

### ⓘ **Indicación:**

Cuando en la pantalla LCD se muestra „CONFIRM BORR“, puede cancelar la operación de borrado con el botón EXIT ⑥.

## Configurar macros

Con la función MACRO puede ejecutar hasta 16 comandos de botones pulsándolos una sola vez, es decir que varios comandos de control memorizados previamente pueden activarse con un botón de MACRO. Para ello están a disposición 6 posiciones de memoria de macros.

### Programar una macro

Para la programación de macros proceda del modo siguiente:

1. Mantenga pulsado el botón S **4** durante algo más de 3 segundos. Aparece la indicación „AJUSTAR IDIOM“.
2. Seleccione „AJUSTAR MACRO“ con el botón  $\blacktriangle$  o  $\blacktriangledown$  **5** y confirme con el botón OK **18**. En la pantalla aparece „AJUSTAR MACR1“.
3. Seleccione la posición de memoria que quiere programar (AJUSTAR MACR 1 - 6) con el botón  $\blacktriangle$  o  $\blacktriangledown$  **5** y confirme con el botón OK **18**.
4. En la pantalla LCD **1** se visualiza „PASO MACR“. A continuación, pulse consecutivamente los botones pertinentes (máx. 16). El primer botón de la secuencia debería ser un botón de aparato **3**.
5. De forma predeterminada, los comandos macro se emiten a intervalos de 1 segundo. Dado que muchos dispositivos tardan un poco en reaccionar, es posible que la secuencia de comandos macro se emita con excesiva rapidez al dispositivo. En ese caso puede programar una pausa de 5 - 21 segundos antes de cada comando. Para ello, pulse (repetidas veces si es necesario) la tecla MACRO **8**. En la parte inferior derecha en la pantalla LCD **1** se muestra la duración actual de la pausa en segundos.
6. Una vez alcanzado el número máximo de botones, en la pantalla LCD **1** aparece „COMPLET“.
7. Memorice la entrada con el botón S **4**. En la pantalla LCD **1** aparece „AJUSTAR MACRO“.
8. Si al seleccionar la macro que se va a programar (paso 3) se selecciona una posición de memoria que ya está ocupada, se sobrescribe la macro existente.
9. Repita el proceso a partir del paso 3 para crear macros adicionales.
10. Pulse el botón EXIT **6** para retroceder un nivel en el menú, excepto durante la entrada de comandos de botón.

### **i** Nota:

1. En una macro puede memorizar hasta 16 comandos de botones. Después de introducir el comando 16, aparece „COMPLET“ en la pantalla LCD **1**.
2. Para salir del modo sin guardar, deje que pasen 15 segundos sin realizar ninguna operación.
3. En el modo „PASO MACR“ sólo se puede regresar al estado anterior con el botón S **4**.



**Ejemplo:** Usted desea memorizar una cadena de comandos en una macro. Comenzamos en el modo „PASO MACR”. Cadena de comandos elegida: Encender la televisión => PAUSA => cambiar a la entrada AV => encender el dispositivo DVD => PAUSA => reproducir DVD.

Para ello deberá introducir los siguientes comandos de botones en el modo „PASO MACR”:

TV =>  => MACRO (duración de pausa) => AV =>  
DVD =>  => MACRO (duración de pausa) => 

## Ejecutar la macro

Para ejecutar una macro previamente programado deberá proceder del modo siguiente:

1. Pulse el botón MACRO 8.
2. Pulse el botón numérico 9 correspondiente para abrir la macro deseada (1-6). Ejemplo: para ejecutar la macro 3, pulse en primer lugar el botón MACRO 8 seguido del botón numérico „3” (dentro de un intervalo de 5 segundos).

## Borrar todas las macros

Para borrar todas las macros programadas previamente, proceda del siguiente modo:

1. Mantenga pulsado el botón S 4 durante algo más de 3 segundos. Aparece la indicación „AJUSTAR IDIOM”.
2. Seleccione „AJUSTAR MACRO” con el botón ▲ o ▼ 5 y confirme con el botón OK 18. En la pantalla aparece „AJUSTAR MACR1”.
3. Seleccione „BORRAR MACRO” con el botón ▲ o ▼ 5 y confirme con el botón OK 18.
4. En la pantalla LCD 1 aparece „CONFIRM BORR” (confirmar borrado). Confirme el proceso de borrado con el botón 18. En la pantalla LCD 1 se muestra brevemente „CORRECTO”. Se borran todas las macros y se cierra el menú.

### **Nota:**

1. Cuando en la pantalla LCD 1 se muestra „CONFIRM BORR” la operación de borrado se puede cancelar con el botón EXIT 6.
2. Algunas macros no se pueden borrar, sólo sobrescribir.

## Canal de favoritos

---

### **Indicación:**

Esta función permite guardar como favoritos todos sus canales predilectos.

## Programar los favoritos

Su canal de televisión favorito lo puede memorizar del modo siguiente:

1. Pulse el botón de aparatos 3 del aparato para el cual desea guardar un favorito.
2. Mantenga pulsado el botón S 4 durante algo más de 3 segundos. Aparece la indicación „AJUSTAR IDIOM”.

3. Seleccione „AJUSTAR FAV” con el botón ▲ o ▼ ⑤ y confirme con el botón OK ⑱. En la pantalla aparece „AJUSTAR FAV 1”.
4. Seleccione la posición de memoria que quiere programar (AJUSTAR FAV 1 - 4) con el botón ▲ o ▼ ⑤ y confirme con el botón OK ⑱.
5. En la pantalla LCD ① se visualiza „FAV PASO”. A continuación, pulse de forma sucesiva los botones (4 como máximo) para abrir el canal favorito deseado.
6. Una vez alcanzado el número máximo de botones, en la pantalla LCD ① aparece „COMPLET”.
7. Memorice la entrada con el botón S ④. En la pantalla LCD ① aparece „AJUSTAR FAV”.
8. Si al seleccionar el favorito que se va a programar (paso 4) se selecciona una posición de memoria que ya está ocupada, se sobrescribe el favorito existente.
9. Repita los pasos para crear más favoritos.
10. Pulse el botón EXIT ⑥ para retroceder un nivel en el menú, excepto durante la entrada de comandos de botón.

### ① **Indicación:**

La entrada del número de canal puede variar según modelo y marca del aparato seleccionado. En algunos casos, antes de seleccionar un canal de más de un número debe pulsarse primero el botón  ⑩.

### **Abrir los favoritos**

Para abrir un favorito programado previamente, pulse el botón FAV/EPG ⑲ seguido del botón numérico correspondiente a la posición de memoria deseada (1 - 4).

### **Borrar todos los canales FAV**

Para borrar todos los favoritos programados previamente, proceda del siguiente modo:

1. Mantenga pulsado el botón S ④ durante algo más de 3 segundos.
2. Seleccione „AJUSTAR FAV” con el botón ▲ o ▼ ⑤ y confirme con el botón OK ⑱. En la pantalla aparece „AJUSTAR FAV 1”.
3. Seleccione „BORRAR FAVCH” con el botón ▲ o ▼ ⑤ y confirme con el botón OK ⑱.
4. En la pantalla LCD ① aparece „CONFIRM BORR” (confirmar borrado). Confirme el proceso de borrado con el botón OK ⑱. En la pantalla LCD ① se muestra brevemente „CORRECTO”. Se borran todos los favoritos y se cierra el menú.

### ① **Nota:**

1. Cuando en la pantalla LCD ① se muestra „CONFIRM BORR” la operación de borrado se puede cancelar con el botón EXIT ⑥.
2. Algunos favoritos no se pueden borrar, sólo sobrescribir.

# Regulación del volumen

---

## Vol +/-, (silenciamiento)

Para subir el volumen pulse el botón „VOL +“. Con el botón „VOL –“ lo reduce. Para enmudecer el sonido, pulse el botón  15. Pulsando de nuevo el botón, se activa de nuevo el sonido.

Si no ha ajustado ningún otro aparato como aparato destino para la regulación de volumen global, se activa al accionar las teclas VOL +/- 16 de la MDU de forma predeterminada, la regulación de volumen del televisor, indistintamente si ha pulsado previamente cualquier tecla del aparato 3. Esto no se aplica a dispositivos „AMP“, „DVD“ y „DSAT“, pues se puede presuponer que estos dispositivos disponen de regulación de volumen propia.

## Para la operación

---

- ⇒ Para utilizar un aparato programado con el MDU, pulse primero el botón del aparato 3 correspondiente. Señale a continuación con el MDU sobre dicho aparato y presione el botón elegido.
- ⇒ Utilice los botones numéricos 9 del mismo modo que el mando a distancia original. Antes de realizar una entrada de dos dígitos, pulse si procede el botón  10.
- ⇒ Pulse la tecla S 4 y a continuación la tecla FAV/EPG 19, para iniciar en el aparato equipado con la función de guía de programa electrónico.
- ⇒ Al pulsar la tecla S 4, se muestra la hora en la parte inferior derecha de la pantalla LCD 1 durante 10 segundos.
- ⇒ Mientras se muestra pulsado un botón de aparato 3, en la parte inferior derecha de la pantalla LCD 1 se muestra el código activo para este aparato.
- ⇒ El botón MENU 17 permite activar el diálogo de configuración de los aparatos de destino correspondientes.
- ⇒ Pulse la tecla de iluminación 12 para activar o desactivar la pantalla y la iluminación de las teclas.

## Desconexión total

### **Nota:**

El botón  ALL OFF (desconexión total) 2 permite apagar automáticamente todos los aparatos que están encendidos. Dependiendo del aparato, esta función puede volver a encender aquellos aparatos que ya están apagados. Para ello mantenga pulsada la tecla ALL OFF 2 durante algunos segundos. Puede tardar hasta 10 segundos hasta que se desconecten todos los aparatos. Funciona sólo bajo las condiciones siguientes:

1. Existe una conexión visual entre todos los aparatos y el mando a distancia universal.

2. La búsqueda automática de código, búsqueda de código por marcas y funciones de MACRO no se encuentran activas.
3. Todos los aparatos de destino tienen que ser aptos para poder ser apagados mediante el mando a distancia. Para volver a encender automáticamente todos los aparatos, vuelva a mantener pulsado nuevamente el botón  ② hasta que se hayan encendido todos los aparatos.

## Limpieza y almacenamiento

---

### ¡Atención!

*¡Al realizar la limpieza tenga cuidado de que no penetre humedad en la carcasa del aparato! ¡De lo contrario existe riesgo de un daño irreparable para el aparato!*

- ⇒ Limpie la carcasa del aparato únicamente con un paño ligeramente húmedo con detergente suave.
- ⇒ Almacene el aparato exclusivamente en un entorno conforme a las indicaciones en las características técnicas.
- ⇒ Antes de almacenar extraiga las pilas con el fin de que no se pueda dañar el aparato por si se derramasen durante el almacenamiento.

## Error / Solución

---

### **Su aparato no reacciona al MDU.**

- ⇒ Compruebe las pilas. Tienen que disponer de tensión suficiente e insertadas correctamente.
- ⇒ ¿Ha pulsado previamente el botón de aparato ③ correcto correspondiente al aparato de destino elegido?
- ⇒ Compruebe si el aparato de destino tiene programado el código correcto (véase apartado „Configuración de códigos“).

### **El MDU no transmite los comandos correctamente.**

- ⇒ Pulse el botón del aparato ③ correspondiente para poner el MDU en el modo correcto.
- ⇒ Las pilas tienen que disponer de tensión suficiente e insertadas correctamente.
- ⇒ Posiblemente este usando un código incorrecto. Inicie la búsqueda de código por marcas, la búsqueda automática de códigos o bien la entrada directa de códigos (de forma manual).

### **El MDU no cambia de canales en el aparato.**

- ⇒ Pulse el botón del aparato ③ correspondiente para poner el MDU en el modo correcto.
- ⇒ Si el mando a distancia original no dispone del botón „-/-“ , cambie los canales con los botones P +/- ⑦ o con los botones numéricos ⑨.
- ⇒ Si sigue sin funcionar, la causa puede ser que está activado el bloqueo de censura en el aparato de destino.

## Algunos botones del MDU no funcionan correctamente.

- ⇒ Su MDU posiblemente no disponga de todas las funciones del mando a distancia original del aparato.
- ⇒ Posiblemente no ha programado el código más óptimo. Busque un código con el que pueda controlar más funciones del aparato de destino.

## El MDU no reacciona después de pulsar un botón.

- ⇒ Las pilas tienen que disponer de tensión suficiente e insertadas correctamente.
- ⇒ Oriente el MDU hacia el aparato.

## La pantalla LCD ❶ no muestra nada.

- ⇒ Las pilas tienen que disponer de tensión suficiente e insertadas correctamente.
- ⇒ El contraste está ajustado demasiado bajo. Aumente el ajuste del contraste.

## Evacuación

---

**En ningún caso deberá tirar el aparato a la basura doméstica. Este producto está sujeto a la directiva europea 2002/96/EC.**



### Mando a distancia universal

- Evacue el mando a distancia universal o partes de ella por medio de una empresa de evacuación de residuos autorizada o a través de las instalaciones de evacuación de residuos municipales.
- Preste atención a las normas en vigor. En caso de dudas póngase en contacto con su centro de evacuación.

### Pilas/baterías

- Las pilas/baterías no pueden ser desechadas con la basura doméstica.
- Las pilas pueden contener sustancias tóxicas perjudiciales para el medio ambiente. Por ello, evacue las pilas/baterías de acuerdo con las disposiciones oficiales vigentes.
- Cada consumidor está obligado legalmente a entregar las pilas/baterías en un punto de recogida de residuos de su municipio, barrio o en un establecimiento. Con esta obligación se consigue que las pilas / baterías se desechen de forma respetuosa con el medio ambiente.
- Devuelva las pilas/acumuladores en estado descargado.

### Embalajes

- Evacue todos los materiales de embalaje respetando el medio ambiente.



## Características técnicas

---

Aparatos que se pueden controlar:	10
Medidas A x A x P:	217 x 50 x 22 mm
Peso :	133 g (incl. pilas)
LED de infrarrojos:	láser de clase 1
Alimentación de corriente pilas:	2 x 1,5 V tipo AAA/LR03 (Micro) (incluida en el volumen de suministro)

Temperatura de servicio :+ 5 - +35 °C

Temperatura de almacenamiento: -20 - +50 °C

Humedad: 5 - 90 % (sin condensación)

## Indicación acerca de la conformidad

---

**CE** Este aparato cumple respecto a concordancia con los requisitos básicos y demás prescripciones relevantes de las directivas EMC 2004/108/EC.

## Importador

---

KOMPERNASS GMBH  
BURGSTRASSE 21  
44867 BOCHUM, GERMANY

[www.kompernass.com](http://www.kompernass.com)

## Garantía y asistencia técnica

---

Con este aparato recibe usted 3 años de garantía desde la fecha de compra. El aparato ha sido fabricado cuidadosamente y ha sido probado antes de su entrega. Guarde el comprobante de caja como justificante de compra. Si necesitara hacer uso de la garantía, póngase en contacto por teléfono con su centro de servicio habitual.

Éste es el único modo de garantizar un envío gratuito. La garantía cubre sólo defectos de fabricación o del material, pero no los daños de transporte, piezas sujetas a desgaste y los daños sufridos por las piezas frágiles p. ej. el interruptor o baterías.

Este producto ha sido diseñado exclusivamente para el uso particular y no para el uso industrial. En caso de manipulación indebida e incorrecta, uso de la fuerza y en caso de abrir el aparato personas extrañas a nuestros centros de asistencia técnica autorizados, la garantía pierde su validez.

Esta garantía no reduce en forma alguna sus derechos legales.

Por el mero hecho de hacer uso de la garantía no implica la prolongación del período de validez de la garantía. Ello rige también para piezas sustituidas y reparadas. Los posibles daños y defectos detectados al comprar el producto, se han de notificar de inmediato o como muy tarde dos días desde la fecha de compra. . Finalizado el periodo de garantía, las reparaciones se han de abonar.

**ES Servicio España**

Tel.: 902 59 99 22

(0,08 EUR/Min. + 0,11 EUR/llamada (tarifa normal))

(0,05 EUR/Min. + 0,11 EUR/llamada (tarifa reducida))

E-Mail: [kompennass@lidl.es](mailto:kompennass@lidl.es)

IAN 71477





Importanti avvertenze di sicurezza	32
Tasti e funzioni apparecchio	33
Messa in funzione	34
Disimballaggio dell'apparecchio/controllo del materiale in dotazione	34
Inserimento delle pile	34
Elementi di comando	35
Display LCD	35
Tasti	36
I menu di configurazione	39
Configurazione delle lingue del menu	41
Configurazione del codice (Programmazione del telecomando)	41
Programmazione per ricerca del codice marca	41
Programmazione tramite immissione manuale dei codici	42
Programmazione per ricerca automatica dei codici	43
Configurazione del sistema	44
Impostazione dell'ora	44
Impostazione della data	45
Impostazione contrasto	45
Retroilluminazione	45
Impostazione del volume globale/disattivazione del volume	46
Selezionare apparecchio banda/disco per il comando diretto	47
Impostazione della funzione Lock	47
SYSTEM-REIMP	48
Configurazione del timer	48
Sleep-Timer	48
Timer eventi	49
Cancellazione timer	50
Configurazione dell'apprendimento	50
Funzione di apprendimento codici	50
Configurazione macro	52
Canale preferiti	53
Regolazione volume	54
Vol +/-,  (disattivazione suono)	54
Uso	55
Tasto ALL OFF	55
Pulizia e conservazione	56
Guasti / Risoluzione	56
Smaltimento	57
Dati tecnici	57
Avviso sulla conformità	58
Importatore	58
Garanzia & assistenza	58

# TELECOMANDO UNIVERSALE SFB 10.1 B2

La presente documentazione è tutelata dal diritto d'autore. Tutti i diritti, nonché la riproduzione fotomeccanica, la copia e la diffusione tramite procedimenti particolari (ad es. elaborazione dei dati, supporto dati e reti di dati) anche parziale, nonché le modifiche ai contenuti e le modifiche tecniche sono riservati.

Leggere attentamente le istruzioni per l'uso prima del primo utilizzo e conservarle per il successivo impiego. In caso di cessione dell'apparecchio a terzi, consegnare anche il manuale di istruzioni.

## Importanti avvertenze di sicurezza

### Uso conforme

I bambini devono utilizzare il telecomando soltanto sotto la supervisione di adulti.

Il telecomando universale può sostituire un massimo di dieci telecomandi. Può essere utilizzato esclusivamente per apparecchi di elettronica di intrattenimento con un ricevitore a infrarossi. Le funzioni del telecomando universale corrispondono in essenza a quelle del telecomando originale. Il telecomando universale è concepito per l'uso privato. Non è idoneo all'uso commerciale.

Ogni altro tipo di impiego non è conforme alla destinazione. Il produttore non si assume alcuna responsabilità per i danni derivanti da uso non conforme o da modifiche apportate autonomamente.

### **Avviso**

Un'avvertenza contrassegnata da questo livello di pericolo indica una situazione potenzialmente pericolosa. Qualora sia impossibile evitare tale situazione pericolosa, essa può dare luogo a lesioni. Seguire le istruzioni contenute in questa avvertenza per evitare lesioni personali.

### **Attenzione**

Un'avvertenza contrassegnata da questo livello di pericolo indica la possibilità di riportare danni materiali. Qualora sia impossibile evitare tale situazione pericolosa, essa può dare luogo a danni materiali. Seguire le istruzioni contenute in questa avvertenza, per evitare danni materiali.

### **Avvertenza**

Un avviso contrassegna ulteriori informazioni volte a facilitare l'uso dell'apparecchio.

### **Avviso relativo al pericolo di lesioni a causa dell'uso erraneo delle pile!**

Le pile devono essere trattate con particolare cautela. Rispettare le seguenti avvertenze di sicurezza:

- Impedire ai bambini di entrare in possesso delle pile. I bambini potrebbero mettere in bocca le pile e ingoiarle. In caso di ingestione di una pila, consultare immediatamente un medico.
- Non gettare le pile nel fuoco. Non sottoporre le pile ad elevate temperature.
- Pericolo di esplosione! Le pile non devono essere ricaricate.
- Non aprire né cortocircuitare le pile.
- L'acido che fuoriesce dalle pile può provocare irritazioni cutanee. In caso di contatto con la pelle, risciacquare con acqua abbondante. Qualora il liquido avesse raggiunto gli occhi, sciacquare abbondantemente con acqua, non sfregare e consultare subito un medico.

### **Attenzione!**



Il telecomando universale possiede un diodo a infrarossi della classe di laser 1. Non osservare con apparecchi ottici per evitare lesioni oculari.

### **Danni all'apparecchio**

- Qualora l'apparecchio fosse guasto, non cercare di ripararlo autonomamente. In caso di danni, contattare il produttore o la hotline di assistenza (v. la scheda di garanzia).
- In caso di penetrazione di liquidi all'interno dell'apparecchio o danni di altro genere, farlo controllare dal produttore o dalla hotline di assistenza. Mettersi in contatto con il produttore o con la relativa Hotline di assistenza (vedere le indicazioni di garanzia).
- Rimuovere le pile dal vano pile non appena si scaricano.
- In caso di inutilizzo prolungato dell'apparecchio, rimuovere le pile per evitarne lo scaricamento.
- Sostituire le pile sempre contemporaneamente e utilizzare sempre pile dello stesso tipo.

## **Tasti e funzioni apparecchio**

---

- 1 Display LCD
- 2 Tasto /ALL OFF
- 3 Tasti dell'apparecchio
- 4 Tasto S
- 5 Tasti freccia
- 6 Tasto EXIT
- 7 Tasti P +/-
- 8 Tasto MACRO
- 9 Tasti numerici
- 10 Tasto per numeri di programma a una o due cifre
- 11 Tasti di funzione Videotext
- 12 Tasto di illuminazione
- 13 Tasti unità disco
- 14 Tasto AV
- 15  Disattivazione dell'audio

- 16 Tasti VOL +/–
- 17 Tasto MENU
- 18 Tasto OK
- 19 Tasto FAV / EPG
- 20 Emittente/ricevente a infrarossi
- 21 Copertura vano pile

### **i Suggerimenti:**

- le funzioni qui descritte si riferiscono a un caso teorico ideale in cui la struttura dei tasti dei singoli telecomandi coincide perfettamente con quella di questo telecomando universale. Tale evento è tuttavia rarissimo nella realtà. Se pertanto non si potessero riprodurre tutte le funzioni del telecomando originale, tale impossibilità non dev'essere addebitata a qualche ipotetico difetto del telecomando universale.
- Tutti i nomi di marchi menzionati nel presente manuale o nell'acclusa lista dei codici sono marchi commerciali di proprietà delle relative ditte.

## **Messa in funzione**

---

### **Disimballaggio dell'apparecchio/controllo del materiale in dotazione**

#### **⚠ Attenzione!**

*Tenere fuori dalla portata dei bambini anche le pellicole di imballaggio. Pericolo di soffocamento!*

- Disimballare l'apparecchio e i relativi accessori.
- Verificare la completezza del materiale in dotazione
  - Telecomando universale (UFB),
  - Manuale di istruzioni,
  - Guida del produttore con l'elenco dei codici degli apparecchi
  - 2 x 1,5 pile, tipo AAA/LR03 (micro)

#### **i Avvertenza: danni da trasporto**

*Qualora si rilevassero dei danni da trasporto, rivolgersi al produttore o alla relativa hotline di assistenza (v. indicazioni di garanzia).*

### **Inserimento delle pile**

#### **⚠ Attenzione!**

*Il telecomando universale dev'essere alimentato solo da pile da 1,5 Volt (AAA, LR03).*

Nella sostituzione di pile, inserire immediatamente le pile nuove. Le impostazioni eseguite restano memorizzate per circa 1 minuto.

Se non si inseriscono le pile nuove entro tale periodo di tempo, tutte le impostazioni dovranno essere reinserte. L'orario e la data andranno tuttavia perduti in ogni caso.

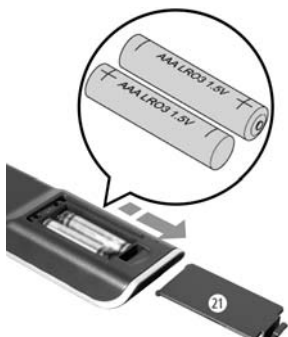

1. Aprire il coperchio del vano pile 21 nella direzione della freccia.
2. Inserire le pile come illustrato in figura e chiudere il vano pile.

Il display LCD 1 è attivato fino a quando le pile sono inserite. La seguente illustrazione mostra il display LCD 1 dopo l'inserimento o la sostituzione delle pile.



### **i Avvertenza:**

se non è visibile alcun display LCD 1, controllare la polarità delle pile o inserire delle pile nuove.

## **Elementi di comando**

### **Display LCD**

Il display LCD 1 è suddiviso in campi.

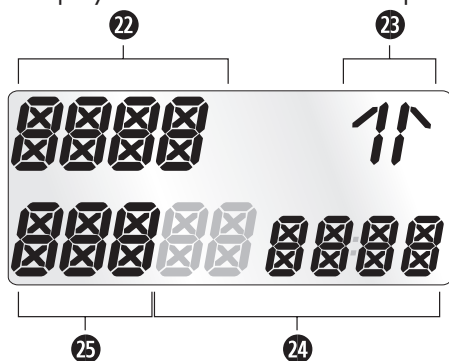

### **Campo di testo 22**

Qui viene visualizzato l'apparecchio correntemente selezionato, ad esempio DVD, TV, VCR, ecc.

### **Simbolo a infrarossi 23**

A ogni pressione del tasto viene inviato un segnale a infrarossi e si accende il simbolo Infrarossi.

## Campo Codice/Ora 24

Qui viene visualizzato il codice dell'apparecchio selezionato correntemente o l'ora. All'indicazione dell'ora lampeggia „:“ al centro dei numeri. Con l'indicazione dell'ora in formato 12 ore, a sinistra dell'orologio viene indicata la sigla relativa all'ora.

## Campo del giorno della settimana 25

Qui si può leggere l'abbreviazione del giorno della settimana dopo aver inserito la data.

### Spia standard:



La spia standard del display LCD ❶ è composta dai dati relativi all'apparecchio corrente, ad es. „TV“, dalla sigla del giorno della settimana e dall'orario.

## Tasti

### ❶ **Avvertenza:**

*tutte le funzioni qui descritte possono naturalmente essere utilizzate solo se vengono supportate dal relativo apparecchio.*

### Tasto /ALL OFF ❷



Accendere/spegnere l'apparecchio; per accendere/spegnere tutti gli apparecchi, tenere premuto questo pulsante per alcuni secondi.

### Tasti apparecchi ❸

Con i tasti apparecchi si selezionano gli apparecchi che devono essere azionati:

 TV	Televisore
 VCR	Videoregistratore
 AUX1	Apparecchio accessorio 1
 CBL	Ricevitore con cavo
 CD	Lettore CD
 BD	Lettore di dischi BluRay
 AMP	Amplificatore audio
 DVD	Lettore di DVD
 DSAT	Ricevitore satellitare digitale
 AUX2	Apparecchio accessorio 2

L'attribuzione dei tasti menzionata non è obbligatoria. Ad es., sul tasto TV è possibile salvare anche il codice per il videoregistratore.

### Tasto „S“ ❹



Tenere premuto per 3 secondi, al fine di richiamare il menu di configurazione, pre-

mere brevemente per visualizzare la data. Per richiamare la guida elettronica ai programmi dell'apparecchio di destinazione, premere prima brevemente il tasto S ④, e quindi il tasto FAV/EPG ⑩.

Per controllare la funzione "PIP" (immagine nell'immagine) del televisore, premere prima il tasto S ④ seguito dal tasto  - dei tasti di funzione Videotext ⑪.

## Tasti freccia ⑤



Per spostarsi in alto, a destra, in basso e a sinistra all'interno dei menu.

## Tasto EXIT ⑥



Passaggio al livello inferiore del menu.

## Tasti P +/- ⑦



Cambiare il canale di ricezione.

Nei modi DVD e CD questi pulsanti controllano la funzione SKIP.

## Tasto MACRO ⑧



Tasto MACRO ⑧ seguito da un tasto numerico ⑨ 1-6, attiva una catena di comandi precedentemente memorizzata.

## Tasti numerici ⑨

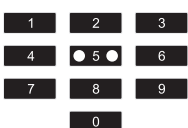

Per immettere numeri di programma e di codici apparecchi.

## Tasto per numeri di programma a una/due cifre ⑩



Per i numeri di programmi a due cifre (in base al tipo di apparecchio) premere prima il tasto ⑩ e quindi inserire il numero del programma tramite i tasti numerici ⑨.

Un'ulteriore pressione riporterà la visualizzazione a una cifra.

## Tasti di funzione Videotext ⑪

Nella modalità Televideo, i tasti hanno le seguenti funzioni:



Richiamo della funzione Videotext.



Passaggio automatico in caso di notizie televideo su più pagine.



Aumento dimensioni di visualizzazione della pagina



Testo sovrapposto all'immagine TV



Termine della funzione Videotext

Per richiamare la funzione SWAP dell'apparecchio di destinazione, premere brevemente il pulsante S ④ e quindi il pulsante .

### ① **Suggerimenti:**

- La funzione Videotext è a disposizione solo nella modalità TV europea e l'apparecchio di ricezione deve inoltre possedere l'apposito modulo per il Televideo.
- Inoltre, i tasti P +/- ⑦ controllano le seguenti funzioni Televideo:
  - P +** sfogliare una pagina in avanti
  - P -** sfogliare una pagina all'indietro

### **Tasti unità disco ⑬**

I tasti unità disco ⑬ controllano apparecchi come lettori di DVD/CD e videoregistratori:



Inizio riproduzione



Commutazione del formato immagini con l'uso della TV



Registrazione



Arresto riproduzione/Registrazione/avvolgimento



Arresto riproduzione



Riavvolgimento



Avanzamento

le marcature colorate dei tasti unità disco si riferiscono ai campi colorati nel Videotext, tramite cui vengono controllate le funzioni Toptext.

### **Tasto AV ⑭**



Passaggio all'ingresso AV.

### **☒ Disattivazione del volume ⑮**



Per inserire/disinserire il volume.

### **Tasti VOL+/- ⑯**



Regolazione del volume (**V**olume).

### **Tasto MENU ⑰**



Richiamo del menu dell'apparecchio controllato.

### **Tasto OK ⑱**



Con il tasto OK si conferma una selezione del menu.

### **Tasto FAV/EPG ⑲**



Per richiamare le emittenti preferite precedentemente programmate, premere il tasto FAV.CH.



Per richiamare la funzione EPG dell'apparecchio di destinazione, premere prima brevemente il tasto S 4.

## I menu di configurazione

Nelle impostazioni di sistema, si può eseguire quanto segue:

- La programmazione del telecomando per gli apparecchi da controllare
- Impostazione di lingua del menu, ora, data, contrasto del display, retroilluminazione, volume, funzione Lock nonché System-Reset
- Le impostazioni del Timer
- L'„apprendimento“ di determinati comandi dei tasti
- La creazione di macro
- L'impostazione dei preferiti

Sulle pagine che seguono è presente una panoramica della struttura del menu.

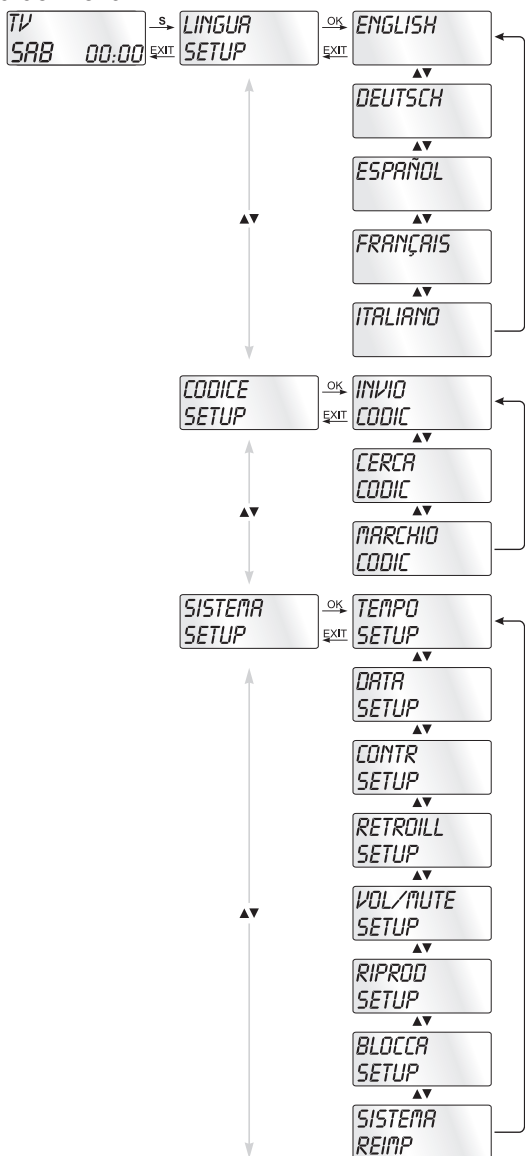

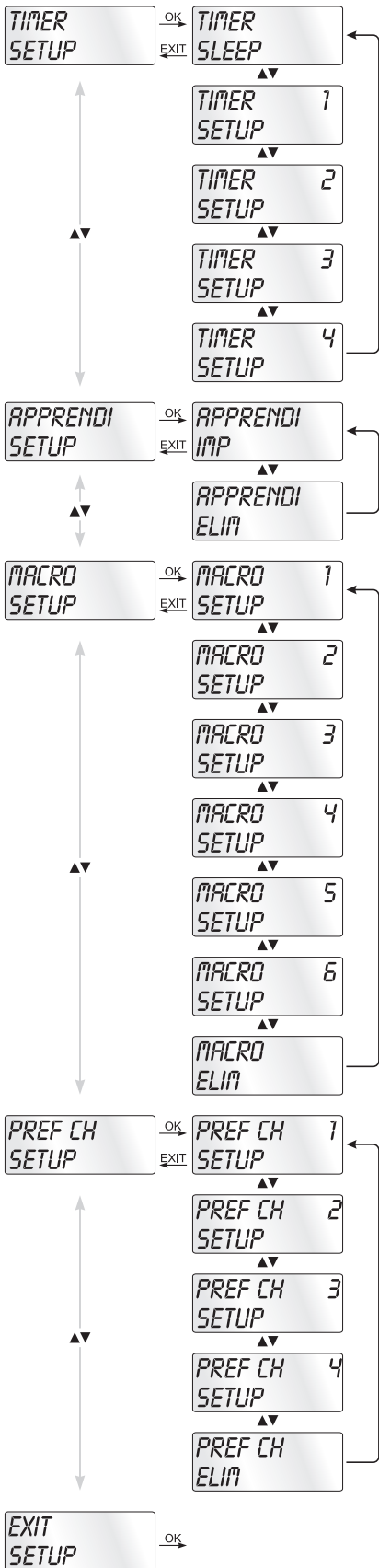

# Configurazione delle lingue del menu

---

Per la visualizzazione del menu dell'apparecchio si può scegliere fra 5 lingue: inglese, tedesco, spagnolo, francese e italiano.

1. Tenere premuto il tasto S **4** per oltre 3 secondi. Inserire subito i dati nel menu, poiché il menu termina dopo 15 secondi senza immissioni di dati.
2. Il display LCD **1** mostra il messaggio "LANGUAGE SETUP". Premere il tasto OK **18**.
3. Nel display LCD **1** compare "ENGLISH". Con i tasti ▲ ▼ **5** selezionare la lingua desiderata e confermare con il tasto OK **18**.
4. Uscire dal menu con il tasto EXIT **6**.

I menu dell'apparecchio vengono così visualizzati nella lingua selezionata. Per le ulteriori istruzioni presumiamo che sia stata selezionata la lingua del proprio paese di origine.

## Configurazione del codice

(Programmazione del telecomando)

---

Sono a disposizione 3 metodi di programmazione per il telecomando: programmazione tramite ricerca del codice marca, ricerca automatica del codice e immissione diretta del codice (manuale).

Utilizzare prima la ricerca con il codice marca, poiché si tratta del metodo di programmazione più rapido, se l'apparecchio è presente nell'elenco dei codici. Come seconda alternativa si consiglia l'immissione diretta del codice, seguita dalla ricerca automatica del codice.

### Programmazione per ricerca del codice marca

Con questo metodo, selezionare la marca diretta e il codice tramite il display LCD **1**.

Procedere in base alle seguenti istruzioni, per programmare il telecomando:

1. Premere il tasto dell'apparecchio **3** per l'apparecchio rispetto al quale si desidera programmare il telecomando.
2. Tenere premuto il tasto S **4** per oltre 3 secondi. Nel display LCD **1** compare "LINGUA SETUP". Con il tasto ▲ o ▼ **5** selezionare "CODICE SETUP" e confermare con il tasto OK **18**.
3. „INVIO CODIC" compare quindi nel display LCD **1**. Con i tasti ▲ ▼ **5** selezionare „MARCHIO CODIC" e confermare con il tasto OK **18**.
4. Comparirà quindi il primo nome di marca in ordine alfabetico nell'elenco degli apparecchi preprogrammati.
5. Con i tasti ◀ ▶ **5** selezionare i vari nomi di marche.

6. Per facilitare l'accesso, è possibile passare direttamente alle relative lettere alfabetiche iniziali con i tasti numerici 9:
- |        |        |        |        |
|--------|--------|--------|--------|
| 2 => A | 3 => D | 4 => G | 5 => J |
| 6 => M | 7 => P | 8 => T | 9 => W |
- Esempio per la ricerca di un codice TV: con il tasto 5 si arriva alla „J“. La prima marca è „JEC“\*. Se si possiede ad es. un apparecchio marca „Kenwood“\*, sfogliare in avanti con il tasto ▶ 5, fino alla comparsa del nome del marchio. (\* Tutti i nomi di marchi qui utilizzati sono marchi commerciali di proprietà delle rispettive società).
7. La maggior parte dei produttori utilizzano vari codici diversi per il telecomando. È necessario quindi scoprire quale dei codici disponibili si adatta meglio al proprio apparecchio. In basso a destra del nome del marchio viene visualizzato il codice nel relativo display LCD 1.
8. Dirigere il telecomando verso l'apparecchio corrente e premere i tasti corrispondenti alle funzioni di tale apparecchio, per controllare il codice (esclusi i tasti ▲ ▼ ◀ ▶ 5, OK 18, EXIT 6, i tasti dell'apparecchio 3 o i tasti numerici 9).
9. Se la maggioranza dei tasti funziona, premere il tasto OK 18, per salvare l'impostazione. Nel display LCD 1 compare il messaggio „OK“. Infine il menu viene terminato automaticamente.
10. Se funziona solo uno o pochi tasti, con il tasto ▲ ◯ ▼ 5 selezionare il codice successivo e controllare come già descritto al punto 8.
11. Con il tasto EXIT 6 si avanza di un livello nel menu. Ripetere questi passaggi per tutti gli apparecchi che si intende comandare con il telecomando.

## Programmazione tramite immissione manuale dei codici

In questa modalità, il telecomando può essere programmato con l'immissione diretta di un codice numerico. Il numero di codice necessario si rileva dalla guida dei produttori allegata con l'elenco dei codici degli apparecchi. Qualora il codice non fosse valido, verrà ripristinato l'ultimo codice valido programmato.

1. Premere il tasto dell'apparecchio 3 per l'apparecchio rispetto al quale si desidera programmare il telecomando.
2. Tenere premuto il tasto S 4 per oltre 3 secondi. Nel display LCD 1 compare „LINGUA SETUP“. Con il tasto ▲ ◯ ▼ 5 selezionare „CODICE SETUP“ e confermare con il tasto OK 18.
3. „INVIO CODIC“ compare quindi nel display LCD 1. Per richiamare questa funzione premere il tasto OK 18.
4. Nel display LCD 1 compare il codice attualmente utilizzato per l'apparecchio selezionato. Ora la prima cifra del codice lampeggerà in attesa dell'immissione del codice da parte dell'utente. Inserire il nuovo codice a quattro cifre tramite i tasti numerici 9. All'immissione del quarto

carattere, tutto il codice lampeggia. Ora si può verificare se il telecomando universale riesce a controllare l'apparecchio desiderato con questo codice. Premere i tasti corrispondenti alle funzioni dell'apparecchio, in caso di apparecchio TV, ad es. PROG +/- . Se l'apparecchio reagisce come desiderato, confermare l'immissione del codice con il tasto OK **18**. In caso contrario, inserire il codice successivo nell'elenco ed eseguire una nuova prova.

5. Se il CODE inserito è corretto, viene salvato. Nel display LCD **1** compare brevemente „OK”. Infine il menu viene terminato automaticamente. In caso di errore del codice, il display LCD **1** mostra brevemente il messaggio "ERROR" (errore) ed è necessario reinserire il codice. Ripetere il punto 4.
6. Con il tasto EXIT **6** si torna indietro di un livello nel menu.

## Programmazione per ricerca automatica dei codici

Questo processo può durare vari minuti per apparecchio, poiché vengono scansionati tutti i codici per l'apparecchio selezionato. Utilizzare pertanto questo metodo solo se l'apparecchio non può essere programmato con la ricerca del codice della marca o con l'immissione diretta del codice, oppure se l'apparecchio non compare nell'elenco dei produttori con il relativo elenco dei codici degli apparecchi.

Compiere i passaggi descritti di seguito per eseguire la programmazione tramite la ricerca automatica del codice.

1. Premere il tasto dell'apparecchio **3** per l'apparecchio da controllare (ad es. VCR).
2. Accendere l'apparecchio da controllare con il telecomando. Per gli apparecchi VCR/DVD/CD, inserire un nastro o un disco.
3. Tenere premuto il tasto S **4** per oltre 3 secondi. Nel display LCD **1** compare "LINGUA SETUP". Con il tasto ▲ o ▼ **5** selezionare "CODICE SETUP" e confermare con il tasto OK **18**.
4. „INVIO CODIC" compare quindi nel display LCD **1**. Premere il tasto ▲ o ▼ **5**, fino alla comparsa di „CERCA CODIC" nel display LCD **1**.  
Dirigere il telecomando sull'apparecchio e premere quindi il tasto OK **18**, per richiamare la modalità „Ricerca automatica del codice".
5. La ricerca comincia. A tale scopo l'apparecchio invia i numeri dei codici consecutivamente in sequenza crescente. Il simbolo dell'infrarosso **23** lo indica. Ogni ricerca si avvia con il codice correntemente inserito.
6. Se l'apparecchio reagisce spegnendosi, premere immediatamente il tasto OK **18**, per salvare il codice corrente. Il display LCD **1** mostra brevemente il messaggio "OK".

7. Controllare che sia possibile eseguire la maggior parte delle funzioni dell'apparecchio con il telecomando. Se è possibile, si è probabilmente trovato il codice corretto. Se alcune funzioni non fossero operative, si può ricominciare la ricerca automatica del codice al punto 1.
8. Se l'apparecchio non reagisce più, probabilmente al punto 6 non si è premuto velocemente il tasto OK **18**. Premere quindi più volte il tasto EXIT **6**, per uscire dal menu e ritornare alla visualizzazione standard.
9. Tenere premuto il tasto apparecchi **3** dell'apparecchio per il quale si cerca il codice adatto. In basso a destra nel display LCD **1** viene visualizzato il codice corrente. Annotarsi questo numero.
10. Procedere quindi come descritto nel precedente capitolo „Programmazione tramite immissione manuale dei codici“ e controllare se funziona il codice con la combinazione di numeri immediatamente inferiore.

### **i Suggerimenti:**

1. Con la ricerca attivata del codice tutti i tasti, tranne OK **18** ed EXIT **6**, sono privi di funzioni.
2. Se la ricerca automatica è arrivata alla fine dell'elenco dei codici, si fermerà a tal punto. Il display torna alla visualizzazione del messaggio „CERCA CODIC“.

## **Configurazione del sistema**

---

### **Impostazione dell'ora**

Il display LCD **1** indica l'orario. Per impostarlo, procedere come segue:

1. Tenere premuto il tasto S **4** per oltre 3 secondi. Compare il messaggio „LINGUA SETUP“. Se si attende circa 15 secondi senza inserire alcun dato, l'apparecchio esce dal menu e ritorna alla visualizzazione standard.
2. Con il tasto ▲ o ▼ **5** selezionare „SISTEMA SETUP“ e confermare con il tasto OK **18**.
3. Il display LCD **1** mostra il messaggio „TEMPO SETUP“. Confermare con il tasto OK **18**. Il display LCD **1** mostra ora „TEMPO“ e il formato dell'ora (24 HR) lampeggia.
4. Con il tasto ▲ o ▼ **5** si può passare all'altro formato dell'ora (12 HR). In tal caso, nell'indicazione dell'orario, davanti a esso comparirà la lettera „AM“ o „PM“. „AM“ sta per „AM“ = „ante meridiem“ (mattina, dalle ore 0:00 alle ore 12:00). „PM“ sta per „PM“ = „post meridiem“ (pomeriggio, dalle ore 12:00 alle ore 0:00). Premere il tasto OK **18** per la conferma.
5. Lampeggerà quindi l'indicazione dell'ora. Con il tasto ▲ o ▼ **5** selezionare l'ora dell'orario corrente e confermare con il tasto OK **18**.
6. Lampeggerà quindi l'indicazione dei minuti. Con il tasto ▲ o ▼ **5** selezionare i minuti dell'orario corrente e confermare con il tasto OK **18**. Comparirà nuovamente il messaggio „TEMPO SETUP“.

7. Per uscire da questo menu o dai seguenti, premere il tasto EXIT **6** tante volte fino a ottenere il messaggio standard nel display LCD **1**.

## Impostazione della data

Il display LCD **1** mostra la data se si preme il tasto S **4**.  
Per impostare la data:

1. Tenere premuto il tasto S **4** per oltre 3 secondi.  
Compare il messaggio „LINGUA SETUP“.
2. Con il tasto  $\blacktriangle$  o  $\blacktriangledown$  **5** selezionare „SISTEMA SETUP“ e confermare con il tasto OK **18**.
3. Il display LCD **1** mostra il messaggio „TEMPO SETUP“. Premere il tasto  $\blacktriangledown$  **5**, per passare a „DATA SETUP“. Confermare con il tasto OK **18**.
4. Nel display lampeggia l'indicazione dell'anno „2011“. Con il tasto  $\blacktriangle$  o  $\blacktriangledown$  **5** si può modificare la cifra dell'anno e con il tasto OK **18** si può confermarla. Con il tasto  $\blacktriangle$  o  $\blacktriangledown$  **5** si può modificare la cifra relativa ai mesi, mentre lampeggia, e confermare con il tasto OK **18**. Lampeggia quindi l'indicazione del giorno, che si può modificare nuovamente anche con il tasto  $\blacktriangle$  o  $\blacktriangledown$  **5**.
5. Per il salvataggio premere il tasto OK **18**. Comparirà nuovamente il messaggio „DATA SETUP“.

## Impostazione contrasto

Il contrasto del display può essere impostato come segue:

1. Tenere premuto il tasto S **4** per oltre 3 secondi.  
Compare il messaggio „LINGUA SETUP“.
2. Con il tasto  $\blacktriangle$  o  $\blacktriangledown$  **5** selezionare „SISTEMA SETUP“ e confermare con il tasto OK **18**.
3. Con il tasto  $\blacktriangle$  o  $\blacktriangledown$  **5** selezionare „CONTR SETUP“ e confermare con il tasto OK **18**.
4. Nel display LCD **1** lampeggia quindi il valore del contrasto, che si può impostare con il tasto  $\blacktriangle$  o  $\blacktriangledown$  **5**:  
Messaggi nel display:  
0 = massimo contrasto  
15 = minimo contrasto
5. Con il tasto OK **18** memorizzare le impostazioni desiderate. Comparirà nuovamente il messaggio „CONTR SETUP“.

## Retroilluminazione

Si può impostare la durata dell'illuminazione dello sfondo del display LCD **1** e dei tasti al termine dell'immissione dei comandi. Ricordare che una durata maggiore dell'illuminazione riduce la durata di vita delle pile.

1. Tenere premuto il tasto S **4** per oltre 3 secondi.  
Compare il messaggio „LINGUA SETUP“.
2. Con il tasto  $\blacktriangle$  o  $\blacktriangledown$  **5** selezionare „SISTEMA SETUP“ e confermare con il tasto OK **18**.
3. Con il tasto  $\blacktriangle$  o  $\blacktriangledown$  **5** selezionare „RETROILL SETUP“ e confermare con il tasto OK **18**.

4. Nel display LCD ❶ lampeggia quindi il numero dei secondi per la durata dell'illuminazione che si può impostare da 0 a 60 con i tasti ▲ ▼ ❺. Selezionando „0“, la retroilluminazione viene disattivata.
5. Con il tasto OK ❶ memorizzare le impostazioni desiderate. Comparirà nuovamente il messaggio „RETROILL SETUP“.

## Impostazione del volume globale/ disattivazione del volume

Per evitare di dover sempre premere prima un tasto dell'apparecchio per la regolazione e la disattivazione del volume, il TU per queste funzioni fa riferimento sempre a un unico apparecchio, di solito il televisore. Questo apparecchio di destinazione può essere stabilito.

1. Tenere premuto il tasto S ❹ per oltre 3 secondi. Compare il messaggio „LINGUA SETUP“.
2. Con il tasto ▲ o ▼ ❺ selezionare „SISTEMA SETUP“ e confermare con il tasto OK ❶.
3. Con il tasto ▲ o ▼ ❺ selezionare „VOL/MUTE SETUP“ e confermare con il tasto OK ❶.
4. Il display LCD ❶ mostra il messaggio „TUTTIVOL IMP“. Premere il tasto OK ❶, il display passa al messaggio „TUTTI VOL MOD“.
5. Ora premere il tasto dell'apparecchio ❸ per l'apparecchio che dev'essere controllato tramite la funzione globale di regolazione del volume.
6. Se l'apparecchio indicato possiede un comando di regolazione del volume, verrà visualizzato brevemente „SUCCESSO“ e il menu verrà terminato. La regolazione del volume funzionerà da subito sull'apparecchio appena impostato.
7. Se questo apparecchio non dispone di comandi per la regolazione del volume, il TU non consente tale selezione e indica „VOLUME ERR“ (= errore). Anche in tal caso il menu viene terminato. La regolazione del volume continuerà a funzionare sull'apparecchio precedente.

La regolazione globale del volume per determinati apparecchi si può anche disattivare.

1. Nel menu „VOL/MUTE SETUP“ con il tasto ▲ o ▼ ❺ selezionare la funzione „MOD VOL IMP“ e confermare con il tasto OK ❶. Nel display LCD ❶ compare „MOD VOL MOD“.
2. Ora premere il tasto dell'apparecchio ❸ per l'apparecchio che dev'essere escluso dalla funzione globale di regolazione del volume. Il display LCD ❶ mostra „SUCCESSO“ e la regolazione globale del volume viene disattivata se il TU funziona nella modalità di esercizio di uno degli apparecchi selezionati.

È possibile eliminare nuovamente le impostazioni nel menu „VOL/MUTE SETUP“.



1. Nel menu "VOL/MUTE SETUP", con i tasti ▲ o ▼ ⑤ selezionare nuovamente la funzione "VOL/MUTE REIMP" e confermare con il tasto OK ⑱.
2. Il display LCD ① con il messaggio CONFERMA REIMP chiede la conferma con il tasto OK su ⑱. Premere il tasto OK ⑱, se si desidera eliminare le impostazioni, il messaggio "ERFOLG" indica che è stata eseguita la cancellazione dell'attribuzione dell'apparecchio alla regolazione globale del volume. Oppure si può premere il tasto EXIT ⑥ per interrompere la cancellazione.

## Selezionare apparecchio banda/disco per il comando diretto

Si può selezionare un apparecchio banda o disco che si può utilizzare con i tasti unità disco ⑬, senza dover prima premere i relativi tasti dell'apparecchio ③.

1. Tenere premuto il tasto S ④ per oltre 3 secondi. Compare il messaggio "LINGUA SETUP".
2. Con il tasto ▲ o ▼ ⑤ selezionare "SISTEMA SETUP" e confermare con il tasto OK ⑱.
3. Il display LCD ① mostra il messaggio „TEMPO SETUP“. Premere il tasto ▼ ⑤, per passare a „RIPROD SETUP“. Confermare con il tasto OK ⑱.
4. Con il tasto ▲ o ▼ ⑤ selezionare l'apparecchio che deve reagire al telecomando universale con l'impiego dei tasti unità disco ⑬. Confermare con il tasto OK ⑱.
5. Selezionando "OFF" al posto di un apparecchio e confermando con il tasto OK ⑱, si passa al comando diretto. Selezionando "REIMP" e confermando con il tasto OK ⑱, si attiva l'impostazione operativa preprogrammata (DVD) per questa funzione.
6. Il display LCD ① indica "SUCCESSO" e l'apparecchio selezionato può essere ora controllato direttamente con i tasti unità disco ⑬.

## Impostazione della funzione Lock

Con la funzione di blocco si può bloccare l'accesso a tutti i menu di configurazione.

1. Tenere premuto il tasto S ④ per oltre 3 secondi.
2. Con il tasto ▲ o ▼ ⑤ selezionare "SISTEMA SETUP" e confermare con il tasto OK ⑱.
3. Con il tasto ▲ o ▼ ⑤ selezionare "BLOCCA SETUP" e confermare con il tasto OK ⑱. Il display LCD ① indica l'impostazione corrente.
4. Con il tasto ▲ o ▼ ⑤ selezionare ora scegliendo fra "BLOCCA" (blocco attivato) o "SBLOCCA" (blocco disattivato).
5. Con il tasto OK ⑱ memorizzare l'impostazione. Nel display LCD ① compare di nuovo il messaggio "BLOCCA SETUP".

## SYSTEM-REIMP

Tramite questa funzione si può eliminare la funzione di tutti o di singoli tasti dell'apparecchio.

1. Tenere premuto il tasto S **4** per oltre 3 secondi.  
Compare il messaggio „LINGUA SETUP“.
2. Con il tasto ▲ o ▼ **5** selezionare „SISTEMA SETUP“ e confermare con il tasto OK **18**.
3. Con il tasto ▲ o ▼ **5** selezionare „SYSTEM REIMP“ e confermare con il tasto OK **18**.
4. Con il tasto ▲ o ▼ **5** si può ora selezionare la funzione desiderata. Per cancellare la funzione (Code) di tutti i tasti dell'apparecchio **3** nonché tutti i dati relativi a macro, timer e funzioni apprese, selezionare „TUTTI REIMP“ e confermare con il tasto OK **18**.
5. Il display LCD **1** mostra il messaggio „CONFERMA REIMP“. Confermare la cancellazione con il tasto OK **18**. Quindi il display LCD **1** indica „SUCCESSO REIMP“. Le informazioni indicate vengono ora cancellate e il menu viene terminato.
6. Per cancellare la funzione di singoli tasti dell'apparecchio **3**, selezionare „MOD REIMP“ e premere il tasto OK **18**. Il display LCD **1** mostra quindi il messaggio „MOD“ e la richiesta di premere un tasto dell'apparecchio **3** di cui si desidera eliminare la funzione. Infine viene brevemente visualizzato il messaggio „SUCCESSO“ (= operazione riuscita), quindi nel display LCD compare nuovamente il messaggio „MOD“. Se necessario premere ulteriori tasti dell'apparecchio **3**, per cancellare anche queste funzioni.
7. Altrimenti uscire dal menu, premendo il tasto EXIT **6**.

## Configurazione del timer

Il telecomando universale offre 2 modalità di Timer: Sleep-Timer e Timer eventi.

### Sleep-Timer

1. Premere il tasto dell'apparecchio **3** per l'apparecchio da controllare (ad es. VCR).
2. Tenere premuto il tasto S **4** per oltre 3 secondi.  
Compare il messaggio „LINGUA SETUP“.
3. Premere il tasto ▲ o ▼ **5**, fino a visualizzare „TIMER SETUP“. Premere il tasto OK **18**. „TIMER SLEEP“ compare quindi nel display LCD **1**. Con il tasto OK **18** confermare la selezione di questa funzione.
4. In basso a destra nel display LCD **1** lampeggia il numero dei minuti del tempo di funzionamento residuo dell'apparecchio selezionato. Con il tasto ▲ o ▼ **5** impostare il valore desiderato da 1 a 99 minuti. Premere il tasto OK **18** per la conferma. Con lo Sleep-Timer programmato, il display LCD **1** mostra „zZ“ a destra accanto all'ora.
5. Posizionare il telecomando in modo tale che i suoi segnali a infrarossi riescano a raggiungere l'apparecchio da spegnere. Al termine del tempo impostato, il telecomando spegnerà l'apparecchio.

6. Premendo ora il tasto S **4**, in basso a sinistra nel display LCD **1** viene mostrato il messaggio "SL".

## Timer eventi

Il telecomando dispone di 4 Timer eventi tramite cui si possono inviare determinate serie di combinazioni di tasti in determinati orari.

1. Tenere premuto il tasto S **4** per oltre 3 secondi. Compare il messaggio „LINGUA SETUP“.
2. Con il tasto ▲ o ▼ **5** selezionare „TIMER SETUP“ e confermare con il tasto OK **18**. „TIMER SLEEP“ compare quindi nel display LCD **1**. Con il tasto ▲ o ▼ **5** selezionare la posizione di memoria desiderata da „TIMER 1 SETUP“ a „TIMER 4 SETUP“ e confermare con il tasto OK **18**.
3. Lampeggerà quindi l'indicazione delle ore dell'orario in cui si desidera l'esecuzione della combinazione di tasti selezionata. Con il tasto ▲ o ▼ **5** impostare l'ora desiderata e confermare con il tasto OK **18**.
4. Lampeggerà quindi l'indicazione dei minuti dell'orario in cui si desidera l'esecuzione della combinazione di tasti selezionata. Con il tasto ▲ o ▼ **5** impostare i minuti desiderati e confermare con il tasto OK **18**.
5. Nel display LCD **1** leggere „TIMER X KEY“ (X indica il Timer desiderato). Premere quindi il tasto dell'apparecchio **3** desiderato, seguito dalla sequenza desiderata dei comandi dei tasti.
6. Come standard, i comandi macro vengono inviati a intervalli di 1 secondo. Poiché alcuni apparecchi non reagiscono rapidamente, potrebbe succedere che la sequenza dei comandi macro venga inviata troppo rapidamente all'apparecchio. Quindi si ha la possibilità di programmare una pausa compresa fra 5 e 21 secondi prima dell'invio di un comando di tasti. Se necessario, premere ripetutamente il tasto MACRO **8**. In basso a destra, il display LCD **1** mostra le lunghezze di pausa correnti espresse in secondi.
7. Premere il tasto S **4**, per salvare i dati e ritornare alla panoramica del Timer.
8. Procedere analogamente per programmare se necessario anche le altre posizioni di memoria del Timer.
9. Con un timer degli eventi programmato, il display LCD **1** mostra il simbolo Timer "☺" in basso a destra accanto all'ora.

### **i** **Suggerimenti:**

1. Per ogni posizione di memoria del Timer si possono programmare fino a un massimo di 14 tasti. Dopo l'immissione del quattordicesimo tasto, la sequenza viene automaticamente salvata e nel display LCD **1** viene visualizzato "PIENO".
2. Anche in questo menu, l'apparecchio ritorna alla visualizzazione standard dopo circa 15 secondi senza immissione di dati.

## Cancellazione timer

Procedere in base alle seguenti istruzioni per cancellare un orario programmato nel timer (sleep o evento):

1. Selezionare il timer che si desidera cancellare (v. capitolo Timer sleep/Timer evento) e premere il tasto OK **18**. Nel display LCD **1** si legge „TIMER ELIM“.
2. Premere il tasto OK **18**. Il display LCD **1** passa a „CONFERMA ELIM“.
3. Premere nuovamente il tasto OK **18**, per cancellare il timer. Il display LCD **1** conferma la cancellazione riuscita con il display „SUCCESSO“.

## Configurazione dell'apprendimento

Il telecomando universale può apprendere e memorizzare i segnali dei tasti di un telecomando originale. Se il telecomando universale non funziona o non riesce a eseguire tutti i comandi secondo i metodi di programmazione precedentemente descritti, tentare di istruire il telecomando universale tramite il telecomando/i originale/i.

- Utilizzare pile nuove per il telecomando universale e per il telecomando originale.
- Mantenere una distanza di almeno un metro da altre fonti luminose. Le fonti luminose possono interferire con la trasmissione di infrarossi.
- Collocare il telecomando universale e quello originale a distanza di 20 - 50 mm l'uno dall'altro, su una superficie piana, orientando i diodi a infrarossi **20** l'uno verso l'altro.

### **i** **Suggerimenti:**

1. Non utilizzare i seguenti tasti per la funzione di apprendimento: tutti i tasti apparecchi **3**, MACRO **8**, tasto S **4**, EXIT **6**.
2. Se durante l'apprendimento, mentre viene visualizzato il messaggio „LEARNING“ (apprendimento) non si preme alcun tasto del telecomando originale entro 30 secondi, il menu di apprendimento viene terminato. Questa modalità non può essere terminata tramite la pressione di un tasto del telecomando.
3. La memoria comprende in tutto 150 comandi di tasti. Se la memoria è piena, il display LCD **1** mostrerà il messaggio „APPRENDI PIENO“ e la modalità di apprendimento verrà terminata.
4. Con il tasto EXIT **6** si ritorna allo stato precedente (tranne che con il messaggio „APPRENDI TASTO“ o „APPRENDI“).

## Funzione di apprendimento codici

1. Premere il tasto dell'apparecchio **3** per l'apparecchio per il quale si desidera che il telecomando apprenda un codice tasti.

2. Tenere premuto il tasto S ④ per oltre 3 secondi. Compare il messaggio „LINGUA SETUP“.
  3. Con il tasto ▲ o ▼ ⑤ selezionare il menu „APPRENDI SETUP“ (apprendimento) e premere quindi il tasto OK ⑱.
  4. Il display LCD ① mostra il messaggio „APPRENDI IMP“. Premere quindi il tasto OK ⑱. Nel display LCD ① compare „APPRENDI TASTO“ (selezione tasto).
  5. Premere prima sul telecomando universale il tasto che dev'essere appreso. Nel display LCD ① compare il messaggio „APPRENDI“. Il telecomando universale attende quindi il segnale a infrarossi del telecomando originale
- ⓘ Avvertenza:**  
se il messaggio non passa a „APPRENDI“, si è selezionato un tasto per il quale non è possibile eseguire l'apprendimento del codice tasto.
6. Dirigere i sensori a infrarossi ⑳ di entrambi i telecomandi l'uno verso l'altro.
  7. Tenere ora premuto il tasto desiderato del telecomando originale, fino a ottenere nel display LCD ① del telecomando universale il messaggio „SUCCESSO“ o „APPRENDI ERR“.
  8. Se nel display LCD ① compare il messaggio „SUCCESSO“ (procedimento riuscito), a partire dal punto 5, si può ottenere l'apprendimento di altri tasti. Se compare „APPRENDI ERR“ (procedimento non riuscito), ripetere il procedimento dal punto 5.
  9. Per interrompere/terminare il procedimento di apprendimento, premere il tasto S e infine durante la comparsa del messaggio „APPRENDI TASTO“ premere il tasto EXIT ⑥ fino alla comparsa del messaggio standard nel display LCD ①. Mentre è presente il messaggio „APPRENDI“, attendere semplicemente 30 secondi senza eseguire alcun comando e l'apparecchio terminerà automaticamente il menu.

## **Cancellazione di tutti i tasti programmati di tutti gli apparecchi**

1. Tenere premuto il tasto S ④ per oltre 3 secondi. Compare il messaggio „LINGUA SETUP“.
2. Con il tasto ▲ o ▼ ⑤ selezionare il menu „APPRENDI SETUP“ e premere quindi il tasto OK ⑱. Nel display LCD ① compare „APPRENDI IMP“.
3. Con il tasto ▲ o ▼ ⑤ selezionare „APPRENDI ELIM“ (eliminazione di quanto appreso) e confermare con il tasto OK ⑱. Nel display LCD ① compare „CONFERMA ELIM“ (conferma della cancellazione).
4. Confermare con il tasto OK ⑱. Il display LCD ① mostra il messaggio „SUCCESSO“. Tutti i tasti programmati vengono cancellati. Infine il menu viene terminato automaticamente.

### **ⓘ Avvertenza:**

se il display LCD mostra „CONFERMA ELIM“, si può interrompere la cancellazione con il tasto EXIT ⑥.

# Configurazione macro

Con la funzione MACRO si possono eseguire fino a 16 comandi di tasti con una semplice pressione di un tasto, cioè è possibile eseguire con un tasto di macro vari comandi precedentemente salvati. Sono a disposizione 6 posizioni di macro.

## Programmazione di una macro

Per la programmazione di una macro, procedere come segue:

1. Tenere premuto il tasto S **4** per oltre 3 secondi. Compare il messaggio „LINGUA SETUP“.
2. Con il tasto ▲ o ▼ **5** selezionare „MACRO SETUP“ e confermare con il tasto OK **18**. Nel display compare „MACRO 1 SETUP“.
3. Con il tasto ▲ o ▼ **5** selezionare la posizione di memoria da programmare (MACRO SETUP 1 - 6) e confermare con il tasto OK **18**.
4. Il display LCD **1** mostra il messaggio „MACRO FASE“. Premere i tasti desiderati in sequenza (max. 16). La sequenza deve cominciare con un tasto apparecchi **3**.
5. Come standard, i comandi macro vengono inviati a intervalli di 1 secondo. Poiché alcuni apparecchi non reagiscono rapidamente, potrebbe succedere che la sequenza dei comandi macro venga inviata troppo rapidamente all'apparecchio. Quindi si ha la possibilità di programmare una pausa compresa fra 5 e 21 secondi prima dell'invio di un comando di tasti. Premere eventualmente ripetutamente il tasto MACRO **8**. In basso a destra, il display LCD **1** mostra le lunghezze di pausa correnti espresse in secondi.
6. Una volta raggiunta la quantità massima dei comandi di tasti, il display LCD **1** indica „PIENO“.
7. Salvare l'immissione con il tasto S **4**. Il display LCD **1** mostra il messaggio „MACRO SETUP“.
8. Se durante la selezione della macro da programmare (punto 3) si seleziona una posizione di memoria già occupata, la macro preesistente verrà sovrascritta.
9. Ripetere il procedimento dal punto 3 per la creazione di ulteriori macro.
10. Con il tasto EXIT **6** si retrocede di un livello nel menu, tranne durante l'immissione dei comandi dei tasti.



### **i** **Suggerimenti:**

1. In una macro si possono memorizzare un massimo di 16 comandi. Dopo l'immissione del sedicesimo comando di tasti, nel display LCD **1** compare la scritta „PIENO“.
2. Per uscire dalla modalità senza salvare, attendere circa 15 secondi senza eseguire immissioni.
3. Nella modalità „MACRO FASE“ si può tornare allo stato precedente solo con il tasto S **4**.

**Esempio:** si desidera salvare una sequenza di comandi in una macro. Cominciamo nella modalità „MACRO FASE“.

Sequenza di comandi desiderata: accensione della TV => PAUSE => passaggio all'ingresso AV => accensione DVD => PAUSE => riproduzione DVD.

Nella modalità "MACRO FASE" inserire la seguente sequenza di comandi:

TV =>  => MACRO (tempo di pausa) => AV =>  
DVD =>  => MACRO (tempo di pausa) => 





### Esecuzione macro

Per eseguire una macro precedentemente programmata, procedere come segue:

1. Premere il tasto MACRO **8**.
2. Con il relativo tasto numerico **9** richiamare la macro desiderata (1-6). Esempio: se si desidera eseguire la Macro 3, premere prima il tasto MACRO **8** e quindi nel giro di 5 secondi il tasto numerico „**3**”.

### Cancellazione di tutte le macro

Per eliminare tutte le macro precedentemente programmate, procedere come segue:

1. Tenere premuto il tasto S **4** per oltre 3 secondi. Compare il messaggio „LINGUA SETUP”.
2. Con il tasto  o  **5** selezionare „MACRO SETUP” e confermare con il tasto OK **18**. Nel display compare „MACRO SETUP 1”.
3. Con il tasto  o  **5** selezionare „MACRO ELIM” e confermare con il tasto OK **18**.
4. Nel display LCD **1** compare „CONFERMA ELIM” (conferma della cancellazione). Confermare l'eliminazione con il tasto OK **18**. Il display LCD **1** mostra il messaggio "SUCCESSO". Tutte le macro vengono annullate, il menu viene terminato.

### **i** **Suggerimenti:**

1. Se il display LCD **1** mostra „CONFERMA ELIM”, si può interrompere la cancellazione con il tasto EXIT **6**.
2. Non è possibile cancellare le singole macro, ma solo sovrascriverle.





## Canale preferiti

### **i** **Avvertenza:**

con questa funzione si possono salvare le emittenti preferite come Preferiti.

### Programmazione dei Preferiti

Le emittenti preferite possono essere memorizzate come segue:

1. Premere il tasto dell'apparecchio **3** per l'apparecchio per il quale si desidera salvare un preferito.
2. Tenere premuto il tasto S **4** per oltre 3 secondi. Compare il messaggio „LINGUA SETUP”.
3. Con il tasto  o  **5** selezionare „PREF CH SETUP” e confermare con il tasto OK **18**. Nel display compare „PREF CH 1 SETUP”.
4. Con il tasto  o  **5** selezionare la posizione di memoria da programmare (PREF CH 1 - 4 SETUP) e confermare con il tasto OK **18**.

5. Il display LCD ❶ mostra il messaggio „PREF CH FASE". Premere in sequenza i tasti (max. 4) per richiamare l'emittente desiderata preferita.
6. Una volta raggiunta la quantità massima dei comandi di tasti, il display LCD ❶ indica „PIENO".
7. Salvare l'immissione con il tasto S ❷. Il display LCD ❶ mostra il messaggio „PREF CH SETUP".
8. Se durante la selezione del preferito da programmare (punto 4) si seleziona una posizione di memoria già occupata, il preferito preesistente verrà sovrascritto.
9. Ripetere il procedimento per impostare nuovi preferiti.
10. Con il tasto EXIT ❸ si retrocede di un livello nel menu, tranne durante l'immissione dei comandi dei tasti.

### ❶ **Avvertenza:**

L'immissione dei numeri dei canali può variare a seconda del modello e della marca dell'apparecchio selezionato. Eventualmente potrebbe essere necessario premere prima il tasto  ❶ in caso di numeri di canali a più cifre.

### **Richiamo dei preferiti**

Per richiamare uno dei preferiti precedentemente programmati, premere il tasto FAV/EPG ❶, seguito dal relativo tasto numerico per la posizione di memoria desiderata (1 - 4).

### **Eliminazione di tutti i canali PREF**

Per eliminare tutti i preferiti precedentemente programmati, procedere come segue:

1. Tenere premuto il tasto S ❷ per oltre 3 secondi.
2. Con il tasto ▲ o ▼ ❸ selezionare „PREF CH SETUP" e confermare con il tasto OK ❹. Nel display compare „PREF CH SETUP 1".
3. Con il tasto ▲ o ▼ ❸ selezionare „PREF CH CLEAR" e confermare con il tasto OK ❹.
4. Nel display LCD ❶ compare „CONFERMA ELIM" (conferma della cancellazione). Confermare l'eliminazione con il tasto OK ❹. Il display LCD ❶ mostra il messaggio "SUCCESSO". Tutti i preferiti vengono annullati, il menu viene terminato.

### ❶ **Suggerimenti:**

1. Se il display LCD ❶ mostra „CONFERMA ELIM", si può interrompere la cancellazione con il tasto EXIT ❸.
2. Non è possibile cancellare i singoli preferiti, ma solo sovrascriverli.

## **Regolazione volume**

### **Vol +/-, (disattivazione suono)**

Premere il tasto "VOL+" per aumentare il volume. Con il tasto „VOL -" si può diminuire il volume. Per disattivare il suono, premere il tasto  ❶. Un'ulteriore pressione di questo tasto riattiverà il suono.



Se non si è impostato alcun altro apparecchio come apparecchio di destinazione per la regolazione globale del volume, all'azionamento dei tasti VOL +/- 16 del telecomando, come standard viene azionata la regolazione del volume dell'apparecchio TV, indipendentemente dai tasti dell'apparecchio 3 premuti precedentemente. Ciò tuttavia non vale per gli apparecchi "AMP", "DVD" e "DSAT", poiché si può partire anche dal presupposto che questi apparecchi dispongano di regolazione autonoma del volume.

## Uso

- ⇒ Per comandare uno degli apparecchi programmati con il telecomando universale, premere prima di tutto il relativo tasto apparecchi 3. Dirigere quindi il telecomando universale su tale apparecchio e premere il tasto desiderato.
- ⇒ Impostare i tasti numerici 9 esattamente come si farebbe con il telecomando originale. Prima di eseguire un'immissione a due cifre, premere il tasto  10.
- ⇒ Premere il tasto S 4 e infine il tasto FAV/EPG 19, per avviare la guida dei programmi di un apparecchio provvisto di questa funzione.
- ⇒ Premendo il tasto S 4, in basso a destra verrà visualizzata la data per 10 secondi nel display LCD 1.
- ⇒ Premendo uno dei tasti apparecchi 3, in basso a destra nel display LCD 1 viene visualizzato il codice attivo per l'apparecchio.
- ⇒ Tramite il tasto MENU 17 richiamare il dialogo per le impostazioni del rispettivo apparecchio di destinazione.
- ⇒ Premere il tasto di illuminazione 12, per attivare o disattivare l'illuminazione del display e dei tasti.

## Tasto ALL OFF

### **Suggerimenti:**

Con il tasto  ALL OFF (tutto spento) 2 si possono spegnere automaticamente tutti gli apparecchi accesi. Questa funzione può riaccendere gli apparecchi già spenti (a seconda dell'apparecchio). Tenere premuto in tal caso per qualche secondo il tasto ALL OFF 2. Possono essere necessari fino a 10 secondi per lo spegnimento di tutti gli apparecchi. Tale operazione funziona solo in presenza delle seguenti condizioni:

1. Esiste una connessione visibile fra tutti gli apparecchi e il telecomando universale.
2. Le funzioni di ricerca automatica del codice, ricerca del codice in base alla marca e MACRO non sono attive.
3. Tutti gli apparecchi di arrivo devono essere idonei allo spegnimento tramite telecomando.

Per riaccendere automaticamente tutti gli apparecchi, tenere premuto nuovamente il tasto  2 fino ad accendere tutti gli apparecchi.

# Pulizia e conservazione

---

## **Attenzione!**

*Impedire la penetrazione di umidità nell'apparecchio durante la pulizia! In caso contrario, possono verificarsi danni irreparabili all'apparecchio!*

- ⇒ Pulire l'alloggiamento dell'apparecchio solo con un panno leggermente umido e un detergente delicato.
- ⇒ Collocare l'apparecchio esclusivamente in un ambiente corrispondente alle indicazioni contenute nella sezione Dati tecnici.
- ⇒ Prima della conservazione, rimuovere le pile, in modo da impedire che esse danneggino l'apparecchio in caso di deterioramento delle stesse.

## **Guasti / Risoluzione**

---

### **L'apparecchio non reagisce al telecomando universale.**

- ⇒ Controllare le pile. È necessaria una tensione sufficiente e il corretto inserimento delle pile.
- ⇒ Si è premuto il tasto apparecchi **3** corretto per l'apparecchio di destinazione desiderato?
- ⇒ Controllare che sia stato programmato il codice corretto per l'apparecchio di destinazione (v. paragrafo „CODICE SETUP“).

### **Il telecomando universale non trasmette correttamente i comandi.**

- ⇒ Premere il relativo tasto apparecchi **3** per portare il telecomando nella modalità corretta.
- ⇒ È necessaria una tensione sufficiente e il corretto inserimento delle pile.
- ⇒ Probabilmente si sta utilizzando un codice errato. Avviare la ricerca dei codici delle marche, la ricerca automatica dei codici o l'immissione diretta del codice (manuale).

### **Il telecomando universale non cambia l'emittente sull'apparecchio.**

- ⇒ Premere il relativo tasto apparecchi **3** per portare il telecomando nella modalità corretta.
- ⇒ Se il telecomando originale non possiede tasti „-/-“, cambiare i programmi con i tasti P +/- **7** o con i tasti numerici **9**.
- ⇒ Se anche tale opzione non funzionasse, controllare che non sia attivata la protezione bambini per l'apparecchio di destinazione.

### **Alcuni tasti del telecomando universale non funzionano correttamente.**

- ⇒ Il telecomando universale probabilmente non possiede tutte le funzioni del telecomando originale dell'apparecchio.

- ⇒ Probabilmente non è stato programmato il codice ottimale. Cercare un codice che supporti maggiori funzioni dell'apparecchio di destinazione.

### **Il telecomando universale non reagisce più a seguito della pressione di un tasto.**

- ⇒ È necessaria una tensione sufficiente e il corretto inserimento delle pile.
- ⇒ Dirigere il telecomando universale verso l'apparecchio.

### **Il display LCD ❶ non mostra alcun messaggio.**

- ⇒ È necessaria una tensione sufficiente e il corretto inserimento delle pile.
- ⇒ Il contrasto potrebbe essere troppo ridotto. Aumentare il contrasto.

## **Smaltimento**

**Non gettare per alcun motivo l'apparecchio insieme ai normali rifiuti domestici. Questo prodotto è soggetto alla direttiva europea 2002/96/EC.**



### **Telecomando universale**

- Smaltire il telecomando universale o parti di esso tramite un'azienda autorizzata di smaltimento o tramite l'ente municipale competente.
- Rispettare le prescrizioni attualmente in vigore. In caso di dubbi mettersi in contatto con l'ente di smaltimento competente.

### **Pile/accumulatori**

- Pile e/o accumulatori non devono essere smaltiti insieme ai rifiuti domestici.
- Le pile possono contenere sostanze tossiche dannose per l'ambiente. Smaltire pertanto le pile/gli accumulatori unicamente in conformità alle leggi vigenti.
- Ogni utente è obbligato per legge a restituire le pile/gli accumulatori a un centro di raccolta comunale, locale o presso il rivenditore. Questo obbligo è finalizzato allo smaltimento ecologico delle pile e/o degli accumulatori.
- Restituire pile/accumulatori solo se completamente scarichi.

### **Imballaggi**

- Smaltire tutti i materiali dell'imballaggio in modo ecologicamente conforme.



## **Dati tecnici**

Apparecchi comandabili: 10

Dimensioni L x P x A: 217 x 50 x 22 mm

Peso : 133 g (incl. pile)

LED a infrarossi: classe di laser 1

Alimentazione Pile: 2 x 1,5 V tipo AAA/LR03 (micro)  
(includere nella fornitura)

Temperatura di esercizio: + 5 - +35° C

Temperatura di  
conservazione : -20 - +50° C

Umidità: 5 - 90 % (senza condensa)

## Avviso sulla conformità



Questo apparecchio è conforme ai requisiti di base e alle altre norme rilevanti della direttiva EMV 2004/108/EC.

## Importatore

KOMPERNASS GMBH  
BURGSTRASSE 21  
44867 BOCHUM, GERMANY  
[www.kompernass.com](http://www.kompernass.com)

## Garanzia & assistenza

Questo apparecchio è garantito per tre anni a partire dalla data di acquisto. L'apparecchio è stato prodotto con cura e debitamente collaudato prima della consegna. Conservare lo scontrino come prova d'acquisto. Nei casi contemplati dalla garanzia, mettersi in comunicazione telefonicamente con il centro di assistenza più vicino. Solo in tal modo è possibile garantire una spedizione gratuita della merce.

La garanzia copre solo i difetti del materiale o di fabbricazione, ma non i danni da trasporto, danni alle parti soggette a usura o alle parti fragili, come ad esempio interruttori o accumulatori.

Il prodotto è destinato esclusivamente all'uso domestico e non a quello commerciale. La garanzia decade in caso di impiego improprio o manomissione, uso della forza e interventi non eseguiti dalla nostra filiale di assistenza autorizzata.

Questa garanzia non costituisce alcun limite ai diritti legali del consumatore.

Il periodo di garanzia non viene prolungato da interventi in garanzia. Ciò vale anche per le parti sostituite e riparate. I danni e i difetti eventualmente presenti già all'acquisto devono essere comunicati immediatamente dopo il disimballaggio, e comunque entro e non oltre due giorni dalla data d'acquisto. Le riparazioni effettuate al termine del periodo di validità della garanzia sono a pagamento.

### IT Assistenza Italia

Tel.: 02 36003201

E-Mail: [kompernass@lidl.it](mailto:kompernass@lidl.it)

IAN 71477

Indicações de segurança importantes	60
Vista geral do aparelho	61
Colocação em funcionamento	62
Desembalar o aparelho/verificar o material fornecido	62
Colocação das pilhas	62
Elementos de comando	63
Visor LCD	63
Botões	64
Os menus de configuração	67
Configurar idiomas dos menus	69
Configurar códigos (programação do telecomando)	69
Programação por procura de código por marca	69
Programação por introdução manual do código	70
Programação por procura automática de código	71
Configurar sistema	72
Ajustar a hora	72
Ajustar a data	73
Ajustar o contraste	73
Iluminação de fundo	73
Ajustar volume global/modo silencioso	74
Seleccionar o leitor de vídeo/disco para um controlo directo	75
Configurar a função Lock	75
Reposição do sistema	75
Configurar temporizador	76
Temporizador Sleep	76
Temporizador pontual	76
Apagar o temporizador	77
Configurar programação	78
Função de aprendizagem de código	78
Configurar macros	79
Canal de favoritos	81
Regulação do volume	82
Vol +/-,  (modo silencioso)	82
Acerca da operação	82
DESLIGAR tudo	83
Limpeza e armazenamento	83
Erros / resolução	84
Eliminação	85
Dados técnicos	85
Indicação de conformidade	85
Importador	86
Garantia & Assistência Técnica	86

Esta documentação está protegida por direitos de autor. Todos os direitos reservados, incluindo a reprodução foto-mecânica, a reprodução e a divulgação através de processos especiais (por exemplo processamento de dados, dispositivos de armazenamento de dados e redes de dados), bem como alterações técnicas e ao nível do conteúdo.

Leia cuidadosamente o manual de instruções antes da primeira utilização e guarde-o para consultar posteriormente. Ao entregar o aparelho a terceiros, entregue também o manual.

## Indicações de segurança importantes

---

### Utilização correcta

As crianças devem utilizar o telecomando apenas sob vigilância de adultos.

O telecomando universal pode substituir, no máximo, dez telecomandos. Este aplica-se exclusivamente para aparelhos electrónicos de entretenimento com um receptor de infravermelhos. Por norma, as funções do telecomando universal correspondem às dos telecomandos originais. O telecomando universal destina-se exclusivamente ao uso privado. Este não é indicado para o uso industrial.

Qualquer outra utilização é considerada indevida. O fabricante não assume qualquer responsabilidade por danos provocados por uma utilização indevida ou por alterações não autorizadas.

### **Aviso**

Uma indicação de aviso deste nível de perigo indica uma situação potencialmente perigosa. Se esta situação não for evitada, existe perigo de ferimentos. Siga as indicações neste aviso, a fim de evitar ferimentos.

### **Atenção**

Uma indicação de aviso deste nível de perigo indica a possibilidade de danos materiais. Se esta situação não for evitada, existe perigo de danos materiais. Siga as indicações neste aviso, a fim de evitar danos materiais.

### **Nota**

A nota fornece informações adicionais para facilitar o manuseamento do aparelho.

### **Aviso relativo a perigo de ferimentos devido a um manuseamento incorrecto das pilhas!**

As pilhas devem ser manuseadas com especial prudência. Tenha em consideração as seguintes indicações de segurança:

- Mantenha as pilhas fora do alcance de crianças. Estas poderiam colocá-las na boca e engoli-las. Em caso de

ingestão de uma pilha, procure imediatamente auxílio médico.

- Não lance as pilhas para o fogo. Não exponha as pilhas a temperaturas elevadas.
- Perigo de explosão! As pilhas não recarregáveis não podem ser recarregadas.
- Não abra nem curto-circuite as pilhas.
- O ácido derramado por uma pilha pode causar irritações cutâneas. Em caso de contacto com a pele, lave abundantemente com água. Caso o líquido entre em contacto com os olhos, lave abundantemente com água, sem esfregar, e consulte um médico de imediato.

### **Atenção!**

O telecomando universal possui um díodo de infravermelhos da classe 1. Não olhe para este através de aparelhos ópticos de forma a evitar lesões oculares.

### **Danos no aparelho**

- Caso o aparelho esteja avariado, não procure repará-lo por si mesmo. Entre em contacto com o fabricante ou com a respectiva linha directa de assistência técnica (consulte o certificado de garantia).
- Caso haja infiltração de líquidos no aparelho ou caso seja danificado de qualquer outro modo, este deverá ser verificado pelo fabricante ou pela respectiva linha directa de assistência técnica. Entre em contacto com o fabricante ou a com a respectiva linha directa de assistência técnica (consulte o capítulo Garantia).
- Retire as pilhas do compartimento das pilhas, assim que estiverem gastas.
- Caso não pretenda utilizar o aparelho por um longo período de tempo, retire as pilhas para evitar que estas descarreguem.
- Substitua sempre todas as pilhas simultaneamente e utilize sempre pilhas do mesmo tipo.

## **Vista geral do aparelho**

---

- 1 Visor LCD
- 2 Botão /ALL OFF
- 3 Botões do aparelho
- 4 Botão S
- 5 Botões de seta
- 6 Botão EXIT
- 7 Botões P +/-
- 8 Botão MACRO
- 9 Botões numéricos
- 10 Botão para canal com um/dois algarismos
- 11 Botões da função de teletexto
- 12 Botão de iluminação
- 13 Teclas da unidade
- 14 Botão AV

- 15  Modo silencioso
- 16 Botões VOL +/-
- 17 Botão MENU
- 18 Botão OK
- 19 Botão FAV / EPG
- 20 Emissor/receptor de infravermelhos
- 21 Tampa do compartimento das pilhas

### **Notas:**

- As funções aqui descritas referem-se a uma situação teórica ideal, em que a estrutura de botões do telecomando original é idêntica à do telecomando universal. Porém, tal acontece apenas em situações raras. Se não for possível utilizar todas as funções do telecomando original, tal não significa uma falha do telecomando universal.
- Todos os nomes de marcas presentes neste manual ou na lista de códigos em anexo são marcas registadas das respectivas empresas.

## **Colocação em funcionamento**

---

### **Desembalar o aparelho/verificar o material fornecido**

#### **Aviso!**

*Mantenha as películas de embalagem fora do alcance das crianças. Existe perigo de asfixia.*

- Desembale o aparelho e os acessórios.
- Verifique o material fornecido
  - Telecomando universal,
  - Manual de instruções,
  - Índice de fabricantes com lista de códigos de aparelhos
  - 2 pilhas de 1,5 V do tipo AAA/LR03 (Micro)

#### **Nota: Danos causados pelo transporte**

*Caso sejam detectados danos causados pelo transporte, contacte o fabricante ou a respectiva linha directa de assistência técnica (consulte o capítulo Garantia).*

### **Colocação das pilhas**

#### **Atenção!**

*O telecomando universal deve ser operado apenas com pilhas de 1,5 V (tamanho AAA, LR03).*

Efectue a substituição das pilhas rapidamente. Os ajustes realizados permanecem memorizados durante aprox. 1 minuto. Se, durante este período de tempo, não forem inseridas pilhas, é necessário realizar novamente todos os ajustes. Em qualquer dos casos a hora e data são perdidas.



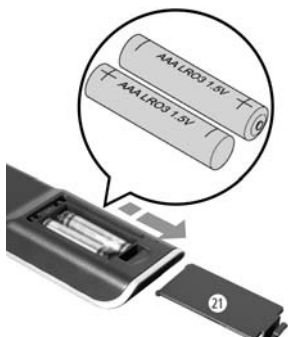

1. Abra a tampa do compartimento das pilhas 21 na direcção da seta.
2. Insira as pilhas tal como ilustrado na figura e feche o compartimento das pilhas.

O visor LCD 1 está activado, enquanto as pilhas estiverem inseridas. A seguinte figura apresenta o visor LCD 1 após a inserção ou substituição das pilhas.



### **Nota:**

Se não for possível visualizar o visor LCD 1, verifique a polaridade das pilhas ou insira pilhas novas.

## Elementos de comando

### Visor LCD

O visor LCD 1 está dividido em campos.

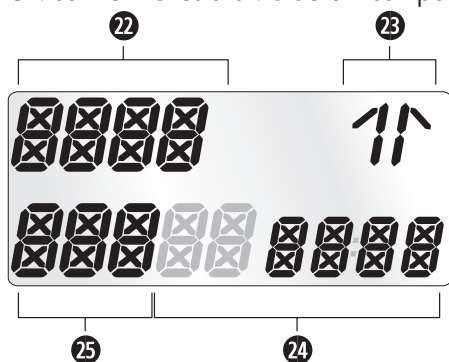

### Campo de texto 22

Aqui é indicado o aparelho seleccionado no momento, por exemplo DVD, TV, VCR etc.

### Símbolo de infravermelhos 23

De cada vez que um botão é premido, é enviado um sinal de infravermelhos e o símbolo de infravermelhos acende.

## Campo de código/hora 24

Aqui é indicado o código do aparelho seleccionado ou a hora. Na indicação da hora, o símbolo ":" pisca entre os algarismos. Se a indicação da hora for apresentada no formato de 12 horas, é exibida a abreviatura do dia à esquerda da hora.

## Campo do dia da semana 25

Aqui pode ler a abreviatura em inglesa do dia de semana actual, após ter introduzido a data.

MON	= Monday	= Segunda-feira
TUE	= Tuesday	= Terça-feira
WED	= Wednesday	= Quarta-feira
THU	= Thursday	= Quinta-feira
FRI	= Friday	= Sexta-feira
SAT	= Saturday	= Sábado
SUN	= Sunday	= Domingo

## Indicação padrão:



A indicação padrão do visor LCD 1 é composta pelos dados do aparelho actual, p. ex. "TV", pela abreviatura do dia da semana e pela indicação da hora.

## Botões

### ⓘ Nota:

Naturalmente, todas funções aqui descritas podem ser utilizadas apenas se forem compatíveis com o aparelho a comandar.











### Botão /ALL OFF 2



Ligar/desligar aparelho; manter premido durante alguns segundos, para ligar/desligar todos os aparelhos.

### Botões do aparelho 3

Os botões do aparelho permitem-lhe seleccionar o aparelho que pretende comandar:

 TV	Televisão
 VCR	Vídeo gravador
 AUX1	Aparelho adicional 1
 CBL	Receptor de TV por cabo
 CD	Leitor de CD
 BD	Leitor de Blu-ray
 AMP	Amplificador de áudio
 DVD	Leitor de DVD
 DSAT	Receptor de satélite digital
 AUX2	Aparelho adicional 2

A disposição indicada das teclas não é obrigatória. Pode também memorizar por ex. o código para o gravador de vídeo na posição de TV.

### Botão "S" ④

S

Manter premido durante 3 segundos para aceder ao menu de configuração, premir brevemente para exibir a data.

Para aceder ao guia de programas electrónico (EPG) do aparelho receptor, prima primeiro brevemente o botão S ④ e, de seguida, o botão FAV/EPG ⑱.

Para activar a função "PIP" (figura na figura) do seu televisor, prima primeiro o botão S ④ e, de seguida, o botão  da função de teletexto ⑪.

### Botões de seta ⑤



Mover para cima, para a direita, para baixo e para a esquerda em menus.

### Botão EXIT ⑥

EXIT

Retroceder um nível no menu.

### Botões P +/- ⑦

+

P

-

Mudar de canal receptor.

Nos modos de DVD e CD, estes botões comandam a função SKIP.

### Botão MACRO ⑧

MACRO

Premindo o botão MACRO ⑧ seguido de um botão numérico ⑨ 1-6, é activada uma sequência de comandos memorizada.

### Botões numéricos ⑨

1

2

3

4

● 5 ●

6

7

8

9

0

Introduzir algarismos do canal e do código de aparelho.







### Botão para canal com um/dois algarismos ⑩

-/--

Para números de canais com dois algarismos (consoante o tipo de aparelho), prima primeiro o botão ⑩ e, de seguida, introduza o número do canal através dos botões numéricos ⑨. Ao premir novamente, a indicação será novamente composta apenas por um algarismo.

### Botões da função de teletexto ⑪

No modo de teletexto, os botões têm as seguintes funções:







	Aceder à função de teletexto.
	Pausar mudança automática em caso de páginas de teletexto com várias subpáginas.
	Ampliar a visualização das páginas
	Sobrepor a página do teletexto sobre a imagem da TV
	Terminar a função de teletexto.
	Para aceder à função SWAP do aparelho alvo, prima brevemente o botão S ④, seguido do botão  .

### **i Notas:**

- A função de teletexto encontra-se disponível apenas no modo de TV europeu e o seu aparelho de recepção deve possuir teletexto.
- Adicionalmente, os botões P +/- ⑦ comandam as seguintes funções de teletexto:
  - P +** Avançar uma página
  - P -** Retroceder uma página

### **Botões da unidade ⑬**

Os botões da unidade ⑬ activam aparelhos como leitores de DVD/CD e gravadores de vídeo:

	Iniciar reprodução
	Alteração do formato de imagem durante o funcionamento da TV
	Gravação
	Parar reprodução/gravação/rebobinagem
	Parar a reprodução
	Retroceder rapidamente
	Avançar rapidamente

As marcações a cor dos botões da unidade referem-se a campos de cor no teletexto, através dos quais as funções de Toptext são activadas.

### **Botão AV ⑭**

	Comutar para a entrada AV.
------------------------------------------------------------------------------------	----------------------------

### **☒ Modo silencioso ⑮**

	Ligar/desligar o som.
------------------------------------------------------------------------------------	-----------------------

### **Botões VOL+/- ⑯**

	Ajustar o volume.
------------------------------------------------------------------------------------	-------------------

### **Botão MENU ⑰**

	Aceder ao menu do aparelho comandado.
------------------------------------------------------------------------------------	---------------------------------------

### **Botão OK ⑱**

	O botão OK permite-lhe confirmar uma selecção no menu.
------------------------------------------------------------------------------------	--------------------------------------------------------

## Botão FAV/EPG 19

**FAV/EPG**

Prima o botão FAV/EPG para aceder às suas emissoras preferidas, anteriormente programadas. Para aceder à função de EPG do aparelho receptor, prima antes brevemente o botão S 4.

## Os menus de configuração

Nos ajustes do sistema, pode efectuar o seguinte:

- A programação do telecomando do aparelho a comandar
- Configuração do idioma dos menus, hora, data, contraste, iluminação de fundo, volume, função Lock, bem como System-Reset
- Ajustes do temporizador
- A "aprendizagem" de determinados comandos de botões
- Aplicação de macros
- Definição de macros

Na página seguinte encontra-se uma vista geral da estrutura do menu.

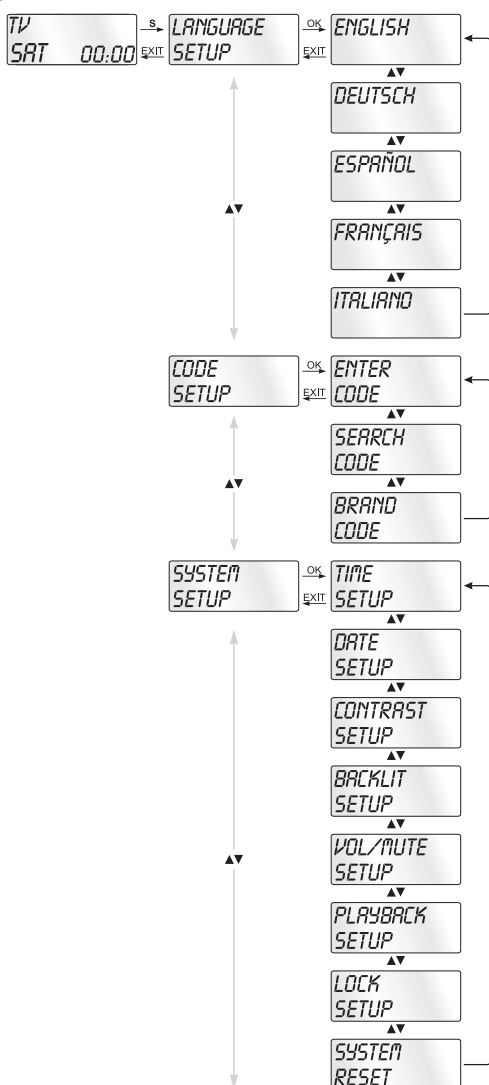

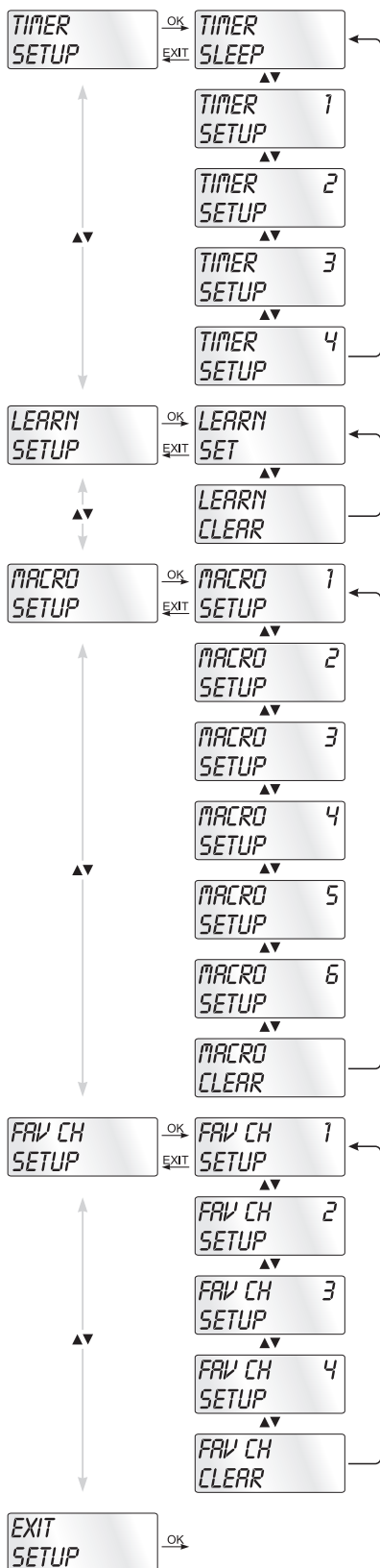

## Configurar idiomas dos menus

---

Para a apresentação do menu do aparelho, pode seleccionar entre 5 idiomas: inglês, alemão, espanhol, francês e italiano.

1. Mantenha premido o botão S ④ durante mais de 3 segundos. Efectue as introduções no menu rapidamente, pois após 15 segundos sem qualquer introdução, o menu é fechado.
2. No visor LCD ① surge "LANGUAGE SETUP". Prima o botão OK ⑱.
3. "ENGLISH" surge agora no visor LCD ①. Com os botões ▲ ▼ ⑤ selecciona o idioma pretendido e confirma com o botão OK ⑱.
4. O botão EXIT ⑥ permite-lhe fechar o menu.

Os menus do aparelho são agora indicados no idioma seleccionado. Para o restante manual, presumimos que seleccionou inglês como idioma.

## Configurar códigos

(programação do telecomando)

---

Existem 3 métodos de programação do telecomando: programação por procura de código por marca, por procura automática de código e introdução directa do código (manual).

Em primeiro lugar, deve utilizar a procura de código por marca, pois é o método de programação mais rápido, caso o fabricante do seu aparelho esteja mencionado na lista de códigos. Em segundo lugar, recomendamos a introdução directa do código, seguida de uma procura automática de código.

### Programação por procura de código por marca

Este método permite-lhe seleccionar directamente a marca e o código através do visor LCD ①.

Siga as seguintes instruções de operação para programar o telecomando:

1. Prima o botão do aparelho ③ relativo ao aparelho para o qual pretende programar o telecomando.
2. Mantenha premido o botão S ④ durante mais de 3 segundos. No visor LCD ① surge "LANGUAGE SETUP". O botão ▲ ou ▼ ⑤ permite-lhe seleccionar "CODE SETUP" e confirmar com o botão OK ⑱.
3. A indicação "ENTER CODE" surge agora no visor LCD ①. Com os botões ▲ ▼ ⑤, seleccione "BRAND CODE" e confirme com o botão OK ⑱.
4. Surge agora a primeira marca da lista dos aparelhos pré-programados, em ordem alfabética.
5. Com os botões ◀ ▶ ⑤, seleccione os vários nomes de marcas.

6. Para facilitar o acesso, pode aceder directamente à respectiva inicial com os botões numéricos ⑨:
- |        |        |        |        |
|--------|--------|--------|--------|
| 2 => A | 3 => D | 4 => G | 5 => J |
| 6 => M | 7 => P | 8 => T | 9 => W |
- Exemplo para a procura por um código de marca de TV: Ao premir o botão 5, a indicação avança para a letra "J". A primeira marca é "JEC"\* . Se o seu aparelho for, por exemplo, da marca "Kenwood"\* , avance com o botão ▶ ⑤, até este nome surgir. (\* Todos os nomes de marcas aqui utilizados são marcas registadas das respectivas empresas.)
- A maioria dos fabricantes utiliza vários códigos diferentes para o telecomando. Deve agora encontrar qual o código disponível que melhor se adapta ao seu aparelho. À direita, por baixo do nome da marca, é indicado o código actual no visor LCD ①.
  - Direccione o telecomando para o aparelho actual e prima os botões que correspondem às funções deste aparelho para testar o código (excepto ▲ ▼ ◀ ▶ ⑤, OK ⑱, EXIT ⑥, os botões do aparelho ③ ou os botões numéricos ⑨).
  - Se a maioria dos botões funcionar, prima o botão OK ⑱, para memorizar o ajuste. No visor LCD ① surge "OK". De seguida sai-se automaticamente do menu.
  - Se nenhum ou apenas alguns botões funcionarem, prima o botão ▲ ou ▼ ⑤ para seleccionar o próximo código, e teste-o tal como descrito em 8.
  - O botão EXIT ⑥ permite-lhe avançar um nível no menu. Repita este passo para todos os aparelhos que pretende comandar com o telecomando.

## Programação por introdução manual do código

Neste modo, o telecomando pode ser programado através da introdução directa de um número de código. O número de código necessário encontra-se no índice de fabricantes com lista de códigos de aparelhos em anexo. Se o novo código for inválido, o código válido programado em último lugar é criado novamente.

- Prima o botão do aparelho ③ relativo ao aparelho para o qual pretende programar o telecomando.
- Mantenha premido o botão S ④ durante mais de 3 segundos. No visor LCD ① surge "LANGUAGE SETUP". O botão ▲ ou ▼ ⑤ permite-lhe seleccionar "CODE SETUP" e confirmar com o botão OK ⑱.
- A indicação "ENTER CODE" aparece agora no visor LCD ①. Prima o botão OK ⑱ para aceder a esta função.
- No visor LCD ① aparece o código utilizado actualmente para o aparelho seleccionado. Agora, a primeira posição do código fica intermitente e aguarda a introdução do código. Introduza o novo código de quatro algarismos, através dos botões numéricos ⑨. Depois de introduzir o quarto dígito, todo o código fica intermitente. Pode



agora testar se o telecomando universal consegue activar o aparelho pretendido com este código. Prima os botões que correspondem às funções do televisor, p. ex. PROG +/- . Se o aparelho reagir como pretendido, confirme a introdução do código com o botão OK 18. Caso contrário, introduza o próximo código possível a partir da lista e teste novamente.

5. Se o CODE introduzido for válido, o código é memorizado. No visor LCD 1 surge brevemente "OK". De seguida sai-se automaticamente do menu. Em caso de erro, o visor LCD 1 indica brevemente "ERROR" (erro) e aguarda uma nova introdução do código. De seguida, repita o passo 4.
6. O botão EXIT 6 permite-lhe avançar um nível no menu.

## Programação por procura automática de código

Consoante o aparelho, este processo pode demorar vários minutos, pois é necessário percorrer todos os códigos para o aparelho seleccionado. Por isso, este método deve ser utilizado apenas se não for possível programar o aparelho por procura de código por marca ou por introdução directa do código, ou se o seu aparelho não estiver mencionado no índice de fabricantes com lista de códigos de aparelhos.

Siga os passos descritos em seguida para efectuar a programação através da procura automática de código.

1. Prima o botão de aparelho 3 relativo ao aparelho a comandar (p. ex. VCR).
2. Ligue o aparelho que pretende comandar com o telecomando. No caso de aparelhos VCR/DVD/CD, insira uma cassette de vídeo ou um disco.
3. Mantenha premido o botão S 4 durante mais de 3 segundos. No visor LCD 1 surge "LANGUAGE SETUP". O botão ▲ ou ▼ 5 permite-lhe seleccionar "CODE SETUP" e confirmar com o botão OK 18.
4. A indicação "ENTER CODE" surge agora no visor LCD 1. Prima o botão ▲ ou ▼ 5, até aparecer "SEARCH CODE" no visor LCD 1. Direcione o telecomando para o aparelho e prima o botão OK 18, para aceder ao modo "procura de código automática".
5. A procura é iniciada. O aparelho emite os números do código em ordem crescente. Tal é indicado pelo símbolo de infravermelhos 23. Todas as procuras são iniciadas com o código actualmente ajustado.
6. Se o aparelho reagir, desligando-se, prima de imediato o botão OK 18 para memorizar o código actual. O visor LCD 1 indica brevemente "OK".
7. Verifique se a maioria das funções do seu aparelho pode agora ser comandada com o telecomando. Em caso afirmativo, encontrou o código correcto. Se algumas funções não funcionarem, pode iniciar novamente a procura de código automática, começando pelo passo 1.

- Se o aparelho não reagir mais, não premiu o botão OK **18** com rapidez suficiente no passo 6. Prima várias vezes o botão EXIT **6** para abandonar o menu e retroceder para a indicação padrão.
- Mantenha agora premido o botão de aparelho **3** correspondente ao aparelho para o qual procura o código correcto. Em baixo, à direita, é indicado o código actual no visor LCD **1**. Anote este número.
- De seguida, proceda tal como descrito no capítulo anterior "Programação por introdução manual do código", e verifique se o código funciona com a próxima combinação numérica mais inferior.

### **i** **Notas:**

- Se a procura de código estiver activada, todos os botões até OK **18** e EXIT **6** encontram-se sem função.
- Se a procura automática tiver alcançado o final da lista de códigos, é parada nessa posição. A indicação retrocede então para "SEARCH CODE".

## **Configurar sistema**

---

### **Ajustar a hora**

O visor LCD **1** indica a hora. Pode ajustá-la da seguinte forma:

- Mantenha premido o botão S **4** durante mais de 3 segundos. Aparece a indicação "LANGUAGE SETUP". Se não efectuar qualquer introdução durante 15 segundos, o aparelho abandona o menu e retrocede para a indicação padrão.
- Com o botão **▲** ou **▼** **5**, seleccione "SYSTEM SETUP" e confirme com o botão OK **18**.
- No visor LCD **1** surge "TIME SETUP". Confirme com o botão OK **18**. O visor LCD **1** indica agora "TIME" e o formato da hora (*24 HR*) fica intermitente.
- Com o botão **▲** ou **▼** **5** pode alternar para outro formato de hora (*12 HR*). Assim, durante a indicação da hora é exibido um "*AM*" ou "*PM*" diante da hora para indicar a hora do dia. "*AM*" representa "AM" = "ante meridium" (manhã, 00:00 horas até 12:00 horas). "*PM*" representa "PM" = "post meridium" (tarde, 12:00 horas até 00:00). Prima o botão OK **18** para confirmar.
- Agora, a indicação das horas fica intermitente. Com o botão **▲** ou **▼** **5**, seleccione os algarismos da hora actual e prima o botão OK **18**.
- A indicação dos minutos fica agora intermitente. Com o botão **▲** ou **▼** **5**, seleccione os algarismos da hora actual e prima o botão OK **18** para memorizar. Surge novamente a indicação "TIME SETUP".
- Para abandonar este ou os seguintes menus, prima várias vezes o botão EXIT **6** até aparecer a indicação padrão no visor LCD **1**.

## Ajustar a data

O visor LCD ❶ indica a data, se premir o botão ❷.

Pode ajustar a data da seguinte forma:

1. Mantenha premido o botão S ❷ durante mais de 3 segundos. Aparece a indicação "LANGUAGE SETUP".
2. Com o botão ▲ ou ▼ ❸, seleccione "SYSTEM SETUP" e confirme com o botão OK ❹.
3. No visor LCD ❶ surge "TIME SETUP". Prima o botão ▼ ❸ para alternar para "DATE SETUP". Confirme com o botão OK ❹.
4. O número de ano "2011" fica intermitente no visor. Com o botão ▲ ou ▼ ❸, pode alterar o número do ano e confirmar com o botão OK ❹. Com o botão ▲ ou ▼ ❸, pode agora alterar o número intermitente correspondente ao mês e confirmar com o botão OK ❹. A indicação do dia fica agora intermitente, a qual também pode alterar com o botão ▲ ou ▼ ❸.
5. Para memorizar, prima o botão OK ❹. Surge novamente a indicação "DATE SETUP".

## Ajustar o contraste

Pode ajustar o contraste do visor da seguinte forma:

1. Mantenha premido o botão S ❷ durante mais de 3 segundos. Surge a indicação "LANGUAGE SETUP".
2. Com o botão ▲ ou ▼ ❸, seleccione "SYSTEM SETUP" e confirme com o botão OK ❹.
3. Com o botão ▲ ou ▼ ❸, seleccione "CONTRAST SETUP" e confirme com o botão OK ❹.
4. No visor LCD ❶ fica agora intermitente o valor do contraste que pode ajustar com o botão ▲ ou ▼ ❸:  
Indicação no visor:  
0 = contraste máximo  
15 = contraste mínimo
5. Prima o botão OK ❹ para memorizar o ajuste pretendido. Surge novamente a indicação "CONTRAST SETUP".

## Iluminação de fundo

Pode ajustar a duração da iluminação de fundo do visor LCD ❶ e do botão depois de concluída a operação. Tenha em consideração que uma maior duração de iluminação reduz a vida útil das pilhas.

1. Mantenha premido o botão S ❷ durante mais de 3 segundos. Surge a indicação "LANGUAGE SETUP".
2. Com o botão ▲ ou ▼ ❸, seleccione "SYSTEM SETUP" e confirme com o botão OK ❹.
3. Com o botão ▲ ou ▼ ❸, seleccione "BACKLIT SETUP" e confirme com o botão OK ❹.
4. No visor LCD ❶ fica agora intermitente o número de segundos correspondente à duração da iluminação, o qual pode ajustar com os botões ▲ ▼ ❸ entre 0 e 60. Se seleccionar "0", a iluminação de fundo é totalmente desligada.

5. Prima o botão OK **18** para memorizar o ajuste pretendido. Surge novamente a indicação "BACKLIT SETUP".

## Ajustar volume global/modo silencioso

Para que não tenha de premir sempre um botão do aparelho antes de ajustar o volume ou activar o modo silencioso, o telecomando universal reage sempre a um único aparelho. Este aparelho receptor pode ser definido por si.

1. Mantenha o botão S **4** premido por mais de 3 segundos. Aparece a indicação "LANGUAGE SETUP".
2. Com o botão ▲ ou ▼ **5** seleccione "SYSTEM SETUP" e confirme com o botão OK **18**.
3. Com o botão ▲ ou ▼ **5** seleccione "VOL/MUTE SETUP" e confirme com o botão OK **18**.
4. O visor LCD **1** indica "ALL VOL SET". Prima o botão OK **18** e o visor muda para „ALL VOL MODE“.
5. Agora prima o botão do aparelho **3** para o aparelho que deve ser controlado pela regulação global do volume.
6. Se o aparelho indicado possuir uma regulação de volume é brevemente indicado "SUCCESS" (= sucesso) e sai do menu. A regulação de volume actua então sobre o aparelho acima determinado.
7. Se este aparelho não possuir a sua própria regulação de volume, o UFB não permite esta selecção e indica "VOLUME ERROR" (= erro). Neste caso também se sai do menu. O ajuste de volume continua então a actuar sobre o aparelho anterior.

Pode ainda desactivar a regulação de volume global para determinados aparelhos.

1. Para isso, no menu "VOL/MUTE SETUP" seleccione com o botão ▲ ou ▼ **5** a função "MODE VOL SET" e confirme com o botão OK **18**. No visor LCD **1** surge "MODE VOL MODE".
2. Prima agora o botão do aparelho **3** para o aparelho que deve ser excluído da regulação global de volume. O visor LCD **1** indica „SUCCESS" e é desactivada a regulação global de volume quando o UFB funciona no modo de operação de um dos aparelhos seleccionados.

Pode também cancelar novamente as configurações no menu "VOL/MUTE SETUP".

1. Para isso, no menu "VOL/MUTE SETUP" seleccione com o botão ▲ ou ▼ **5** a função "VOL/MUTE RESET" e confirme com o botão OK **18**.
2. O visor LCD **1** através da indicação CONFIRM RESET solicita a confirmação com o botão OK **18**. Prima o botão OK **18** se pretender apagar as configurações, a indicação "ERFOLG" confirma então a eliminação da atribuição do aparelho para a regulação global do volume. Pode também premir o botão EXIT **6** para interromper o processo de eliminação.

## Seleccionar o leitor de vídeo/disco para um controlo directo

Pode seleccionar um leitor de vídeo ou disco para controlar com os botões da unidade 13 sem ter de premir o respectivo botão do aparelho 3.

1. Mantenha premido o botão S 4 durante mais de 3 segundos. Aparece a indicação "LANGUAGE SETUP".
2. Com o botão ▲ ou ▼ botão 5, seleccione "SYSTEM SETUP" e confirme com o botão OK 18.
3. No visor LCD 1 surge "TIME SETUP". Prima o botão ▼ 5 para comutar para "PLAYBACK SETUP". Confirme com o botão OK 18.
4. Com o botão ▲ ou ▼ 5, seleccione agora o aparelho que deve reagir ao telecomando universal quando utilizar os botões da unidade 13. Confirme com o botão OK 18.
5. Se seleccionar "OFF" em vez de um aparelho e confirmar com o botão OK 18, o controlo directo é desligado. Se seleccionar "RESET" e confirmar com o botão OK 18, activa as configurações de fábrica (DVD) pré-programadas para esta função.
6. O visor LCD 1 apresenta "SUCCESS" e o aparelho seleccionado pode ser controlado directamente com os botões da unidade 13.

## Configurar a função Lock

Com a função Lock pode bloquear o acesso a todos os menus de configuração (Setup).

1. Mantenha premido o botão S 4 durante mais de 3 segundos.
2. Com o botão ▲ ou ▼ 5 seleccione „SYSTEM SETUP“ e confirme com o botão OK 18.
3. Com o botão ▲ ou ▼ 5 seleccione „LOCK SETUP“ e confirme com o botão OK 18. O visor LCD 1 indica a actual configuração.
4. Com o botão ▲ ou ▼ 5 escolha agora entre „LOCK“ (bloqueio activo) ou „UNLOCK“ (bloqueio desactivado).
5. Com o botão OK 18 memoriza a configuração. No visor LCD 1 volta então a surgir "LOCK SETUP".

## Reposição do sistema

Com a função de bloqueio pode bloquear o acesso a todos os menus de configuração.

1. Mantenha premido o botão S 4 durante mais de 3 segundos. Aparece a indicação "LANGUAGE SETUP".
2. Com o botão ▲ ou ▼ 5, seleccione "SYSTEM SETUP" e confirme com o botão OK 18.
3. Com o botão ▲ ou ▼ 5, seleccione "SYSTEM RESET" e confirme com o botão OK 18.
4. Pode agora seleccionar a função pretendida com o botão ▲ ou ▼ 5. Para apagar a ocupação (código) de todos os botões do aparelho 3, bem como todos os da-

- dos de macros, temporizadores e funções programadas, seleccione "ALL RESET" e confirme com o botão OK 18.
- No visor LCD 1 surge agora "CONFIRM RESET". Confirme a eliminação com o botão OK 18. De seguida, o visor LCD 1 indica "SUCCESS RESET". As informações mencionadas foram apagadas e o menu é encerrado.
  - Para apagar apenas a ocupação de alguns botões do aparelho 3, seleccione "MODE RESET" e prima o botão OK 18. O visor LCD 1 indica agora "MODE" e solicita-o a premir um botão do aparelho 3 cuja ocupação pretende apagar. De seguida, é exibida brevemente a indicação "SUCCESS" (= sucesso) e, depois, surge novamente "MODE" no visor LCD. Se necessário, prima outros botões do aparelho 3 para apagar a sua ocupação.
  - Pode também sair do menu, premindo o botão EXIT 6.

## Configurar temporizador

---

O telecomando universal oferece dois modos de temporização 2, temporizador sleep e temporizador pontual.

### Temporizador Sleep

- Prima o botão de aparelho 3 relativo ao aparelho a comandar (p. ex. VCR).
- Mantenha premido o botão S 4 durante mais de 3 segundos. Surge a indicação "LANGUAGE SETUP".
- Prima o botão ▲ ou ▼ 5 até aparecer "TIMER SETUP". Prima o botão OK 18, a indicação "TIMER SLEEP" surge no visor LCD 1. Confirme a selecção desta função com o botão OK 18.
- Agora, em baixo à direita no visor LCD 1, fica intermitente o número de minutos do tempo restante de funcionamento do aparelho seleccionado. Com o botão ▲ ou ▼ 5, ajuste o valor pretendido entre 1 e 99 minutos. Prima o botão OK 18 para confirmar. Com o temporizador Sleep programado, o visor LCD 1 indica "zZ" à direita, junto à hora.
- Posicione o telecomando, de modo a que os sinais de infravermelhos alcancem o aparelho a desligar. Depois de decorrido o tempo ajustado, o telecomando desliga o aparelho.
- Se premir o botão S 4 surge a indicação "SL" em baixo, à esquerda, no visor LCD 1.

### Temporizador pontual

O telecomando possui 4 temporizadores pontuais, através dos quais é possível emitir determinadas séries de combinações de botões em determinados momentos.

- Mantenha premido o botão S 4 durante mais de 3 segundos. Surge a indicação "LANGUAGE SETUP".
- Com o botão ▲ ou ▼ 5, seleccione "TIMER SETUP" e confirme com o botão OK 18. A indicação "TIMER SLEEP" aparece agora no visor LCD 1. Com o botão ▲ ou ▼ 5, seleccione a posição de memória entre "TIMER SETUP 1" e "TIMER SETUP 4" e confirme com o botão OK 18.

3. Agora, fica intermitente o número das horas, para o qual a combinação de botões pretendida será criada. Com o botão ▲ ou ▼ ⑤, ajuste a hora pretendida e prima o botão OK ⑱ para confirmar.
4. Agora, fica intermitente o número dos minutos, para o qual a combinação de botões pretendida será criada. Com o botão ▲ ou ▼ ⑤, ajuste os minutos pretendidos e prima o botão OK ⑱ para confirmar.
5. No visor LCD ① surge "TIMER X KEY" (X representa o temporizador pretendido). Prima agora o botão do aparelho ③ seleccionado, seguido da sequência pretendida dos comandos dos botões.
6. Por norma, os comandos do temporizador são enviados em intervalos de 1 segundo. Visto que alguns aparelhos podem reagir de forma algo lenta, é possível que a sequência de comandos do temporizador esteja a ser transferida demasiado rapidamente ao aparelho. Tem então a possibilidade de programar uma pausa entre 5 e 21 segundos antes de um comando de botão. Para tal, prima repetidamente o botão MACRO ⑧. Em baixo do lado direito, surge no visor LCD ① a duração actual da pausa em segundos.
7. Prima o botão S ④ para memorizar as introduções e para retroceder para a vista geral de temporizadores.
8. Proceda de forma idêntica para programar outras posições de memória de temporizadores, se necessário.
9. Com o temporizador de eventos programado, o visor LCD ① mostra o símbolo de Temporizador „☺” à direita, junto à hora.

### **ⓘ Notas:**

1. Pode ser programado um máximo de 14 botões para cada posição de memória de temporizadores. Depois de introduzido o 14.º botão, a sequência é memorizada automaticamente e surge a indicação "FULL" no visor LCD ①.
2. Também neste menu, o aparelho retrocede para a indicação padrão se não for efectuada qualquer introdução após aprox. 15 segundos.

## **Apagar o temporizador**

Apague um temporizador Sleep ou pontual programado da seguinte forma:

1. Selecciono o temporizador que pretende apagar (ver capítulo temporizador Sleep/temporizador pontual) e prima o botão OK ⑱. No visor LCD ① surge „TIMER CLEAR”.
2. Prima o botão OK ⑱. O visor LCD ① muda para „CONFIRM CLEAR”.
3. Prima novamente o botão OK ⑱ para apagar o temporizador. O visor LCD ① confirma que os dados foram apagados com sucesso com a indicação „SUCCESS”.

# Configurar programação

O telecomando universal pode "aprender" e memorizar sinais de botões de um telecomando original. Se o telecomando universal não funcionar depois de efectuados os métodos de programação já descritos, ou se não processar todos os comandos, tente programar o telecomando com a ajuda do(s) telecomando(s) original (originais).

- Utilize pilhas novas para o telecomando universal e para o telecomando original.
- Mantenha pelo menos um metro de distância em relação a outras fontes de iluminação. As fontes de iluminação podem provocar interferências na transmissão dos infravermelhos.
- Coloque o telecomando universal e o telecomando original sobre uma base plana, numa distância de 20 a 50 mm entre si, e de modo a que os díodos de infravermelhos 20 estejam direccionados um para outro.

## **i** Notas:

1. Não utilize os seguintes botões para a função de aprendizagem: todos os botões do aparelho 3, MACRO 8, botão S 4, EXIT 6.
2. Ao executar a função de aprendizagem, se não for premido qualquer botão do telecomando original após 30 segundos durante a indicação "LEARNING" (aprendizagem), o menu de aprendizagem é fechado. Este modo não pode ser terminado premindo o botão do telecomando universal.
3. A memória inclui um total de 150 comandos. Se a memória estiver completa, a indicação "LEARN FULL" surge no visor LCD 1 e o modo de aprendizagem é terminado.
4. O botão EXIT 6 permite-lhe retroceder para o estado anterior (excepto na indicação "LEARN KEY" ou "LEARNING").

## Função de aprendizagem de código

1. Prima o botão do aparelho 3 correspondente ao aparelho, para o qual o telecomando universal deve programar um código de botões.
2. Mantenha premido o botão S 4 durante mais de 3 segundos. Surge a indicação "LANGUAGE SETUP".
3. Com o botão ▲ ou ▼ 5, seleccione o menu "LEARN SETUP" (aprendizagem) e prima o botão OK 18.
4. No visor LCD 1 aparece "LEARN SET". De seguida, prima o botão OK 18. No visor LCD 1 surge "LEARN KEY" (seleccionar botão).
5. Prima primeiro o botão do telecomando universal que pretende que seja programado. No visor LCD 1 surge "LEARNING". O telecomando universal aguarda agora pelo sinal de infravermelhos do telecomando original.

### **i** Nota:

Se a indicação não alternar para "LEARNING", significa que seleccionou um botão para o qual não é possível programar qualquer código.



6. Direcione os sensores de infravermelhos 20 de ambos os telecomandos um para o outro.
7. Mantenha premido o botão pretendido do telecomando original, até surgir no visor LCD 1 do telecomando universal "SUCCESS" ou "LEARN ERROR".
8. Se surgir "SUCCESS" (processo bem sucedido) no visor LCD 1, pode programar mais botões, começando pelo passo 5. Se surgir "LEARN ERROR" (o processo não foi bem sucedido), repita o processo a partir do passo 5.
9. Para cancelar/terminar o processo de programação, prima o botão S e, posteriormente, durante a indicação "LEARN KEY" prima o botão EXIT 6, até a indicação padrão surgir no visor LCD 1. Se não efectuar qualquer operação por 30 segundos durante a indicação "LEARNING", o aparelho fecha o menu.

### **Apagar todas as teclas programadas de todos os aparelhos**

1. Mantenha premido o botão S 4 durante mais de 3 segundos. Surge a indicação "LANGUAGE SETUP".
2. Com o botão ▲ ou ▼ 5, seleccione o menu "LEARN SETUP" e prima o botão OK 18. No visor LCD 1 surge "LEARN SET".
3. Com o botão ▲ ou ▼ 5, seleccione "LEARN CLEAR" (apagar dados programados) e confirme com o botão OK 18. No visor LCD 1 surge "CONFIRM CLEAR" (confirmar eliminação).
4. Confirme com o botão OK 18. No visor LCD 1 surge "SUCCESS". Foram eliminados todos os botões programados. Por último, o menu é fechado automaticamente.

#### ***i* Nota:**

Se o visor LCD indicar "CONFIRM CLEAR", pode cancelar o processo de eliminação com o botão EXIT 6.

## **Configurar macros**

A função de macros permite-lhe executar até 16 comandos de botões premindo apenas um botão, ou seja, vários comandos previamente memorizados podem ser accionados com um botão de macro. Estão disponíveis 6 posições de memória de macros.

### **Programar uma macro**

Proceda da seguinte forma para programar uma macro:

1. Mantenha premido o botão S 4 durante mais de 3 segundos. Surge a indicação "LANGUAGE SETUP".
2. Com o botão ▲ ou ▼ 5, seleccione "MACRO SETUP" e confirme com o botão OK 18. No visor surge "MACRO SETUP 1".
3. Com o botão ▲ ou ▼ 5, seleccione a posição de memória a programar (MACRO SETUP 1 - 6) e confirme com o botão OK 18.
4. No visor LCD 1 surge "MACRO STEP". Prima os botões pretendidos em sequência (no máx. 16). A sequência deve iniciar com um botão de aparelho 3.

5. Por norma, os comandos macro são enviados em intervalos de 1 segundo. Visto que alguns aparelhos podem reagir de forma algo lenta, é possível que a sequência de comandos macro esteja a ser transferida demasiado rápido ao aparelho. Tem então a possibilidade de programar uma pausa entre 5 e 21 segundos antes de um comando de botão. Para isso pressione repetidamente o botão MACRO 8. Em baixo do lado direito, surge no visor LCD 1 a actual duração da pausa em segundos.
6. Se for atingido o número máximo de comandos, o visor LCD 1 apresenta a indicação "FULL".
7. Memorize a introdução com o botão S 4. No visor LCD 1 surge "MACRO SETUP".
8. Se escolher uma posição de memória já ocupada ao seleccionar a macro a programar (passo 3), a macro existente é substituída.
9. Repita o processo a partir do passo 3 para programar mais macros.
10. O botão EXIT 6 permite-lhe retroceder um nível no menu, excepto durante a introdução de comandos de botões.



### **i Notas:**

1. Pode ser memorizado um máximo de 16 comandos de botões numa macro. Após a introdução do 16.º comando de botão surge "FULL" no visor LCD 1.
2. Para abandonar o modo sem memorizar, não efectue qualquer operação durante aprox. 15 segundos.
3. No modo "MACRO STEP", apenas é possível retroceder para o estado anterior com o botão S 4.

**Exemplo:** Pretende memorizar uma sequência de comandos numa macro. Começamos pelo modo "MACRO STEP".

Sequência de comandos pretendida: Ligar TV => PAUSE => comutar para saída AV => Ligar DVD => PAUSE => reproduzir DVD.

No modo "MACRO STEP", introduza os seguintes comandos:

TV =>  => MACRO (tempo de pausa) => AV => DVD =>  => MACRO (tempo de pausa) => 

### **Executar macro**

Proceda da seguinte forma para executar uma macro já programada:

1. Prima o botão MACRO 8.
2. Com o respectivo botão numérico 9, aceda à macro pretendida (1-6). Exemplo: Se pretender executar a macro 3, prima primeiro o botão MACRO 8 e, dentro de 5 segundos, o botão numérico "3".

### **Apagar todas as macros**

Proceda da seguinte forma para apagar todas as macros programadas:

1. Mantenha premido o botão S 4 durante mais de 3 segundos. Aparece a indicação "LANGUAGE SETUP".

2. Com o botão ▲ ou ▼ ⑤, seleccione "MACRO SETUP" e confirme com o botão OK ⑱. No visor surge "MACRO SETUP 1".
3. Com o botão ▲ ou ▼ ⑤, seleccione "MACRO CLEAR" e confirme com o botão OK ⑱.
4. No visor LCD ① surge "CONFIRM CLEAR" (confirmar a eliminação). Confirme o processo de eliminação com o botão OK ⑱. O visor LCD ① indica "SUCCESS". Todas as macros foram apagadas e o menu é fechado.

### ⓘ **Notas:**

1. Se o visor LCD ① indicar "CONFIRM CLEAR", pode cancelar o processo de eliminação com o botão EXIT ⑥.
2. Algumas macros não podem ser apagadas, apenas substituídas.

## Canal de favoritos

---

### ⓘ **Nota:**

Esta função permite-lhe memorizar a suas emissoras preferidas como "favoritos".

### Programar favoritos

Memorize as suas emissoras favoritas da seguinte forma:

1. Prima o botão do aparelho ③ correspondente ao aparelho no qual pretende memorizar canais favoritos.
2. Mantenha premido o botão S ④ durante mais de 3 segundos. Surge a indicação "LANGUAGE SETUP".
3. Com o botão ▲ ou ▼ ⑤, seleccione "FAV CH SETUP" e confirme com o botão OK ⑱. No visor surge "FAV CH 1 SETUP".
4. Com o botão ▲ ou ▼ ⑤, seleccione a posição de memória a programar (FAV CH 1 - 4 SETUP) e confirme com o botão OK ⑱.
5. No visor LCD ① surge "FAV CH STEP". Prima agora os botões (no máx. 4) em sequência para aceder à sua emissora favorita.
6. Se o número máximo de comandos for atingido, o visor LCD ① apresenta a indicação "FULL".
7. Memorize a introdução com o botão S ④. No visor LCD ① aparece "FAV CH SETUP 1 - 4".
8. Se escolher uma posição de memória já ocupada ao seleccionar o favorito a programar (passo 4) o favorito existente é substituído.
9. Repita os passos para programar mais favoritos.
10. O botão EXIT ⑥ permite-lhe retroceder um nível no menu, excepto durante a introdução de comandos de botões.

### ⓘ **Nota:**

A introdução de números de canal pode variar consoante o modelo e a marca do aparelho seleccionado. No caso de números de canal com vários algarismos, poderá ser necessário premir primeiro o botão  ⑩.

## Aceder a favoritos

Para aceder aos favoritos já programados, prima o botão FAV/EPG 19, seguido do botão numérico correspondente à posição de memória pretendida (1 - 4).

## Apagar todos os canais favoritos

Proceda da seguinte forma para apagar todos os favoritos programados:

1. Mantenha premido o botão S 4 durante mais de 3 segundos.
2. Com o botão ▲ ou ▼ 5, seleccione "FAV CH SETUP" e confirme com o botão OK 18. No visor aparece "FAV CH 1 SETUP".
3. Com o botão ▲ ou ▼ 5, seleccione "FAV CH CLEAR" e confirme com o botão OK 18.
4. No visor LCD 1 surge "CONFIRM CLEAR" (confirmar a eliminação). Confirme o processo de eliminação com o botão OK 18. O visor LCD 1 indica "SUCCESS". Todos os favoritos são apagados e o menu é fechado.

### **i** **Notas:**

1. Se o visor LCD 1 indicar "CONFIRM CLEAR", pode cancelar o processo de eliminação com o botão EXIT 6.
2. Alguns favoritos não podem ser apagados, apenas substituídos.

## Regulação do volume

---

### **Vol +/-, (modo silencioso)**

Prima o botão "VOL +" para aumentar o volume. Para reduzir o volume, prima "VOL -". Para desligar o som, prima o botão  15. Se voltar a premir, o som é ligado novamente.

Se não tiver ajustado outro aparelho como aparelho alvo para a regulação do volume global, ao premir os botões VOL +/- 16 do telecomando universal é automaticamente activada a regulação do volume do televisor, independentemente do botão do aparelho 3 premido anteriormente. No entanto, isto não se aplica a aparelhos "AMP", "DVD" e "DSAT", visto ser possível partir do pressuposto que estes aparelhos dispõem da sua própria regulação de volume.

## Acerca da operação

---

- ⇒ Para poder operar um dos aparelhos programados com o telecomando universal, prima primeiro o botão do aparelho 3 correspondente. De seguida, direcione o telecomando universal para este aparelho e prima o botão pretendido.
- ⇒ Ajuste os botões numéricos 9 exactamente como no telecomando original. Se necessário, antes de efectuar uma introdução composta por dois algarismos, prima o  botão 10.

- ⇒ Prima o botão S ④ e, de seguida, o botão FAV/EPG ⑱ para iniciar o guia de programas electrónico de um aparelho equipado com esta função.
- ⇒ Ao premir o botão S ④ é exibida a data durante 10 segundos, no canto inferior direito do visor LCD ①.
- ⇒ Enquanto mantiver premido um dos botões de aparelho ③, o código activo para este aparelho é exibido, em baixo à direita, no visor LCD ①
- ⇒ O botão MENU ⑰ permite-lhe aceder à caixa de diálogo para efectuar os ajustes do aparelho a comandar.
- ⇒ Prima o botão de iluminação ⑫ para ligar ou desligar a iluminação do visor e dos botões.

## DESLIGAR tudo

### **Notas:**

O botão  ALL OFF (desligar tudo) ② permite desligar automaticamente todos os aparelhos ligados. Esta função pode ligar novamente aparelhos já desligados (consoante o aparelho). Para tal, mantenha o botão ALL OFF ② premido durante alguns segundos. Pode demorar até 10 segundos até que todos os aparelhos estejam desligados. Isto funciona apenas sob determinadas condições:

1. Existência de contacto visual entre todos os aparelhos e o telecomando.
2. As funções de procura automática de código, procura de código por marca e MACRO não estão activas.
3. Todos os aparelhos a comandar são adequados para uma desconexão através de telecomando.

Para ligar novamente todos os aparelhos, mantenha novamente premido o botão  ② até todos os aparelhos ligarem.

## Limpeza e armazenamento

### **Atenção!**

*Certifique-se de que, ao proceder à limpeza, não há infiltração de humidade na caixa! Caso contrário, existe o perigo de danos irreparáveis para o aparelho!*

- ⇒ Limpe a caixa do aparelho exclusivamente com um pano ligeiramente humedecido e um detergente suave.
- ⇒ Armazene o aparelho exclusivamente num ambiente em conformidade com os dados indicados nos Dados Técnicos.
- ⇒ Antes do armazenamento retire as pilhas para que não possam danificar o aparelho, no caso de derrame durante o armazenamento.

## Erros / resolução

---

### **O aparelho não reage ao telecomando universal.**

- ⇒ Verifique as pilhas. Devem possuir tensão suficiente e estar colocadas correctamente.
- ⇒ Premiu primeiro o botão de aparelho ❸ correspondente ao aparelho a comandar?
- ⇒ Verifique se foi programado o código correcto para o aparelho a comandar (consulte o capítulo "Ajuste do código").

### **O telecomando universal não transmite os comandos correctamente.**

- ⇒ Prima o botão de aparelho ❸ correspondente, para colocar o telecomando universal no modo correcto.
- ⇒ As pilhas devem possuir tensão suficiente e estar colocadas correctamente.
- ⇒ Provavelmente está a utilizar um código errado. Inicie a procura de código por marca, a procura de código automática ou a introdução directa de código (manual).

### **O telecomando universal não muda a emissora no aparelho.**

- ⇒ Prima o botão de aparelho ❸ correspondente, para colocar o telecomando universal no modo correcto.
- ⇒ Se o telecomando original não possuir o botão "-/-", mude o canal com os botões P +/- ❷ ou com os botões numéricos ❹.
- ⇒ Se este processo também não funcionar, o bloqueio para crianças poderá estar activado.

### **Alguns botões do telecomando universal não funcionam correctamente.**

- ⇒ Provavelmente, o seu telecomando universal não possui todas as funções do telecomando original do aparelho.
- ⇒ Provavelmente, não programou o código ideal. Procure um código compatível com mais funções do aparelho a comandar.

### **O telecomando universal não reage quando um botão é premido.**

- ⇒ As pilhas devem possuir tensão suficiente e estar colocadas correctamente.
- ⇒ Direcione o telecomando universal para o aparelho.

### **O visor LCD ❶ não apresenta qualquer indicação.**

- ⇒ As pilhas devem possuir tensão suficiente e estar colocadas correctamente.
- ⇒ Pode estar ajustado um contraste demasiado reduzido. Aumente o contraste.

# Eliminação

**Nunca deposite o aparelho no lixo doméstico comum. Este produto está em conformidade com a Directiva Europeia 2002/96/EC.**



## Telecomando universal

- Elimine o telecomando universal ou os respectivos componentes através de uma empresa de eliminação autorizada, ou através da entidade de eliminação do seu município.
- Respeite os regulamentos actualmente em vigor. Em caso de dúvida, entre em contacto com a entidade de eliminação de resíduos

## Pilhas/baterias

- As pilhas/pilhas recarregáveis não podem ser depositadas no lixo doméstico.
- As pilhas podem conter substâncias tóxicas, que prejudicam o ambiente. Por isso, elimine as pilhas/pilhas recarregáveis de acordo com os regulamentos legais em vigor.
- Os consumidores devem depositar as pilhas/baterias num ecoponto do seu município ou num estabelecimento comercial. Esta obrigação tem como finalidade garantir uma eliminação ecológica das pilhas/pilhas recarregáveis.
- Devolva as pilhas e pilhas recarregáveis apenas vazias.

## Embalagens

- Elimine todos os materiais da embalagem de modo ecológico.



## Dados técnicos

Aparelhos compatíveis:	10
Dimensões	
C x L x A:	217 x 50 x 22 mm
Peso :	133 g (incl. pilhas)
LED de infravermelhos:	classe do laser 1
Fornecimento de corrente	
Pilha:	2 pilhas de 1,5 V do tipo AAA/ LR03 (Micro)
Temperatura de serviço:	+ 5 - +35 °C
Temperatura de armazenamento :	-20 - +50 °C
Humidade:	5-90% (sem condensação)

## Indicação de conformidade



Este aparelho encontra-se em conformidade com a Directiva CEM 2004/108/EC, com os respectivos requisitos básicos e outras prescrições relevantes.

# Importador

---

KOMPERNASS GMBH  
BURGSTRASSE 21  
44867 BOCHUM, GERMANY

[www.kompernass.com](http://www.kompernass.com)

## Garantia & Assistência Técnica

---

Este aparelho tem 3 anos de garantia a partir da data de compra. Este aparelho foi fabricado com o máximo cuidado e escrupulosamente testado antes da sua distribuição. Guarde o talão como comprovativo da compra. Em caso de reclamação de garantia, entre em contacto com o seu ponto de assistência técnica por telefone. Apenas deste modo pode ser garantido um envio gratuito do seu produto.

A garantia abrange apenas defeitos de material e de fabrico, mas não danos provocados pelo transporte, peças de desgaste ou danos em peças frágeis, por ex. interruptores ou baterias.

O produto foi concebido apenas para uso privado e não para uso comercial. A garantia extingue-se no caso de utilização incorrecta e de intervenções que não foram efectuadas pelo nossa filial de assistência técnica autorizada.

Os seus direitos legais não são limitados por esta garantia.

O período de garantia não é prolongado pela reivindicação da garantia. Isto aplica-se também a peças substituídas e reparadas. Danos e falhas eventualmente já existentes na altura da aquisição devem ser comunicados imediatamente após o desembalamento ou, o mais tardar, dois dias após a data de aquisição. Reparações realizadas após o final da validade da garantia são cobradas.

### **PT** Assistência Portugal

Tel.: 70778 0005 (0,12 EUR/Min.)

E-Mail: [kompernass@lidl.pt](mailto:kompernass@lidl.pt)

IAN 71477